

**DEFENSORIA PÚBLICA DO ESTADO DO RIO DE JANEIRO
NÚCLEO DE LICITAÇÕES**

**EDITAL Nº 1109224/2023
Processo nº E-20/001.011539/2022
PREGÃO ELETRÔNICO PARA REGISTRO DE PREÇOS Nº 011/23**

PROPOSTA DE PREÇO

Identificação do Fornecedor	
Las-Cio Móveis para Escritório Ltda	
CNPJ 03.062.224/0001-16	
IE 244.639.987-113	
Rua Alfredo Bueno, nº 613 – sala 02 – Bairro Berlim – Jaguariúna – SP – CEP13820-000	
Fone (19) 3294-4944 – fax (19) 3294-4944	
Contato: Newton Oliveira Jr	
RG nº 7.987.888-X	
CPF nº 021.206.058-90	
(19) 99388-8403	
newton@riveracampinas.com.br	

Lote 01						
Id	Descrição	Und	Qtd	R\$ unit	R\$ total	
1	Call Center para 1 posto de trabalho, conforme especificações contidas no anexo 1A. ID – 84429 Marca: Marzo Votorino	und	40	2.725,00	109.000,00	
Total Lote 01				109.000,00		
(Cento e nove mil Reais)						

Condições	
Validade da proposta	60 dias
Prazo de entrega	Até 30 dias
Impostos	Inclusos
Frete	Incluso
Condições de pagamento	30 dias
Garantia	05 (cinco) anos
Assistência Técnica	Permanente

LAS-CIO MÓVEIS PARA ESCRITÓRIO LTDA
Rua Alfredo Bueno, 613 – Sala 02 – Bairro Berlim – Jaguariúna - SP
CEP 13820-000 Tel/Fax: 19- 3294-4944
C.N.P.J. 03.062.224/0001-16
IE 244.639.987.113

BANCO	Banco do Brasil
AGÊNCIA	2857-6
Nº DA CONTA	25717-6

Jaguariúna, 18 de maio de 2023.

NEWTON DE OLIVEIRA
JUNIOR:02120605890

Assinado de forma digital por NEWTON DE OLIVEIRA
JUNIOR:02120605890

DN: c=BR, o=ICP-Brasil, ou=Secretaria da Receita Federal do Brasil -
RFB, ou=RFB e-CPF A1, ou=AC SERASA RFB, ou=10871091000194,
ou=PRESENCIAL, cn=NEWTON DE OLIVEIRA JUNIOR:02120605890
Dados: 2023.05.18 15:08:47 -03'00'

LAS-CIO MÓVEIS PARA ESCRITÓRIO LTDA
Rua Alfredo Bueno, 613 – Sala 02 – Bairro Berlim – Jaguariúna - SP
CEP 13820-000 Tel/Fax: 19- 3294-4944
C.N.P.J. 03.062.224/0001-16
IE 244.639.987.113

2



marzo vitorino

e-Book



Call Center

MÓVEIS CORPORATIVOS

Call Center

☞ Seleccione o tópico:

■ CORES	03
■ MÓDULOS	04
■ COMPONENTES	09
■ EXEMPLOS DE MONTAGENS	21
■ CERTIFICADOS	23

Cores disponíveis

Madeiras

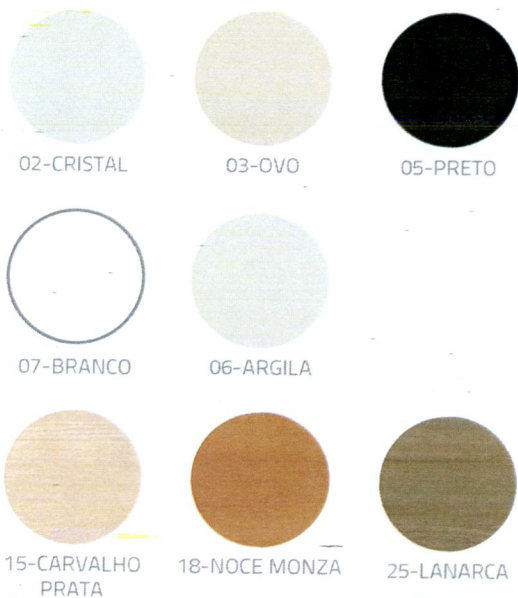

Metálicos

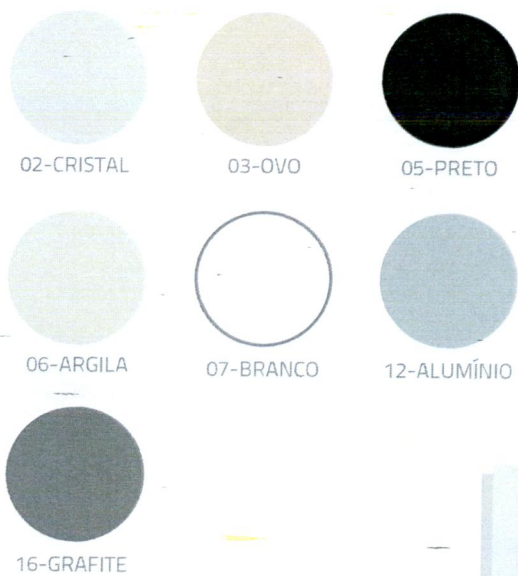

i Instrução de Cores

Módulo Lateral:
COR 1 - Laterais e Fundo
COR 2 - Metálicos

Módulo Central:
COR 1 - Laterais e Fundo
COR 2 - Metálicos

Tampos:
COR 1 - Todas as peças

Abafadores:
COR 1 - Tecido*

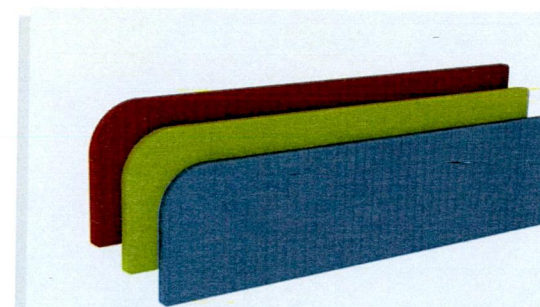

*Para informações sobre cores disponíveis para os abafadores consulte a cartela de cores para tecido

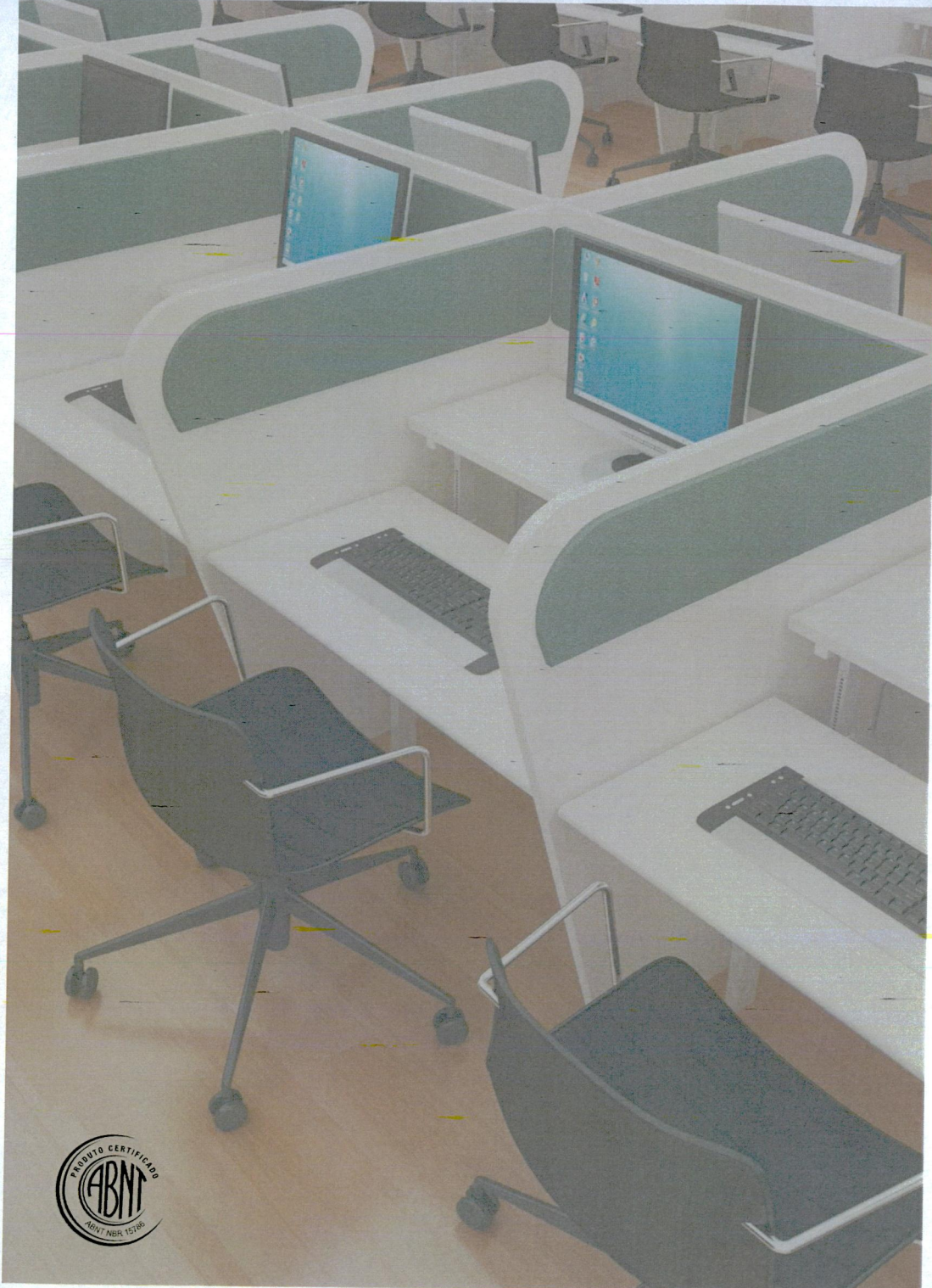

MÓDULOS

Sumário

Módulos - Visão geral.....	05
Módulo Abafador Curvo.....	05
Módulo Abafador Reto.....	05
Módulo Tampos.....	05
Módulo Tampos com Perfil 180°	05
Módulo Lateral Simples Reto.....	06
Módulo Lateral Simples Curvo.....	06
Módulo Lateral Duplo Reto.....	06
Módulo Lateral Duplo Curvo.....	06
Módulo Central Simples Reto.....	07
Módulo Central Simples Curvo.....	07
Módulo Central Duplo Reto.....	07
Módulo Central Duplo Curvo.....	07
Sistema de montagem.....	08

Call Center

www.marzovitorino.com.br

 **VOLTAR AO INÍCIO**

Módulos - Visão geral

Módulo Abafador Curvo

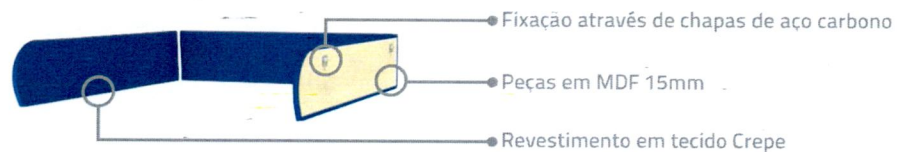

* Consultar cartela de cores para tecido

Módulo Abafador Reto

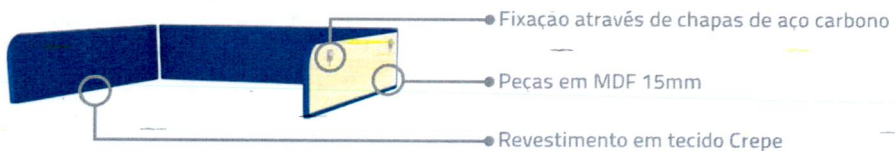

* Consultar cartela de cores para tecido



Módulo Tampus

Com consulta e sem consulta

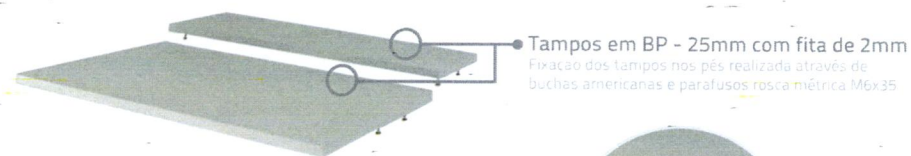

i Opção de dimensões para versão "Com Consulta" ou "Sem Consulta"

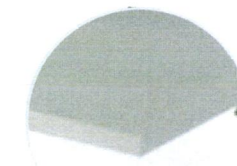

Módulo Tampus com Perfil 180°

Com consulta e sem consulta



Cores Disponíveis:



i Opção de dimensões para versão "Com Consulta" ou "Sem Consulta"

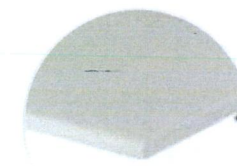

Módulo Lateral Simples Reto

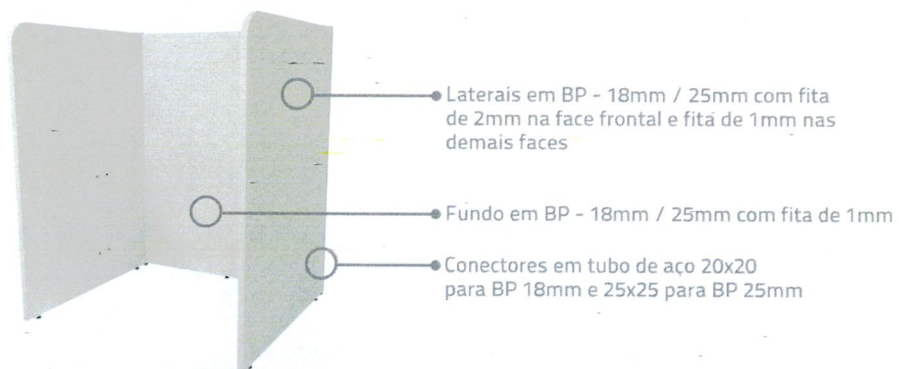

Opção com ou sem furação para abafadores

Módulo Lateral Simples Curvo

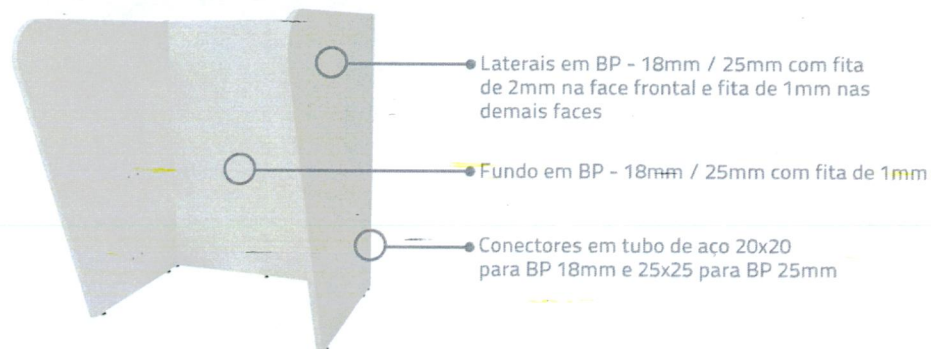

Opção com ou sem furação para abafadores

Módulo Lateral Duplo Reto

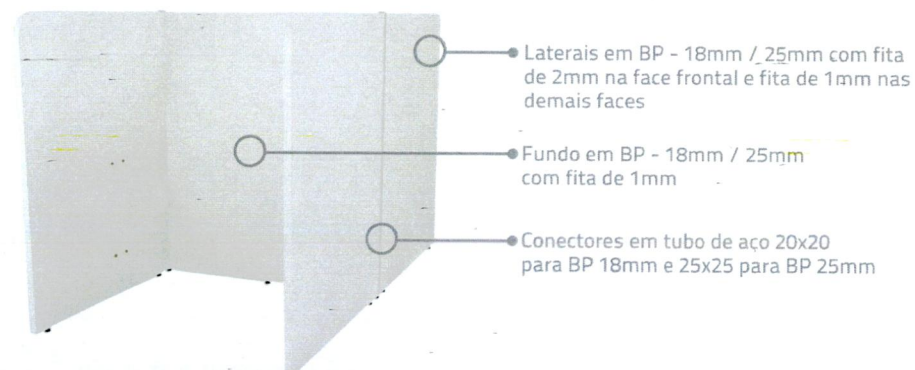

Opção com ou sem furação para abafadores

Módulo Lateral Duplo Curvo

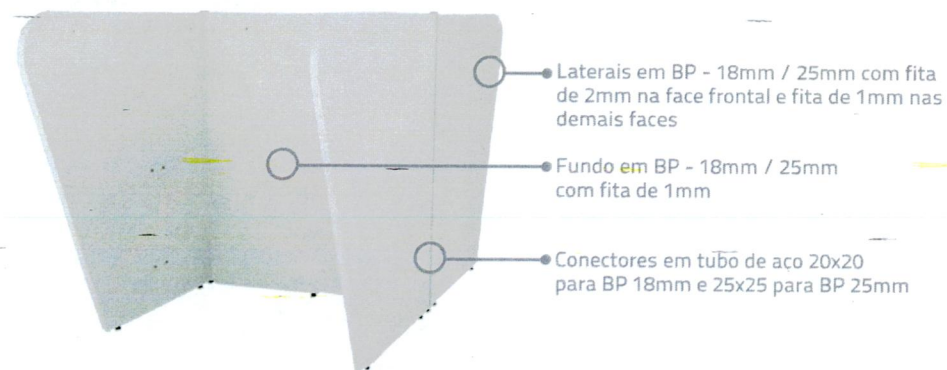

Opção com ou sem furação para abafadores

Módulo Central Simples Reto

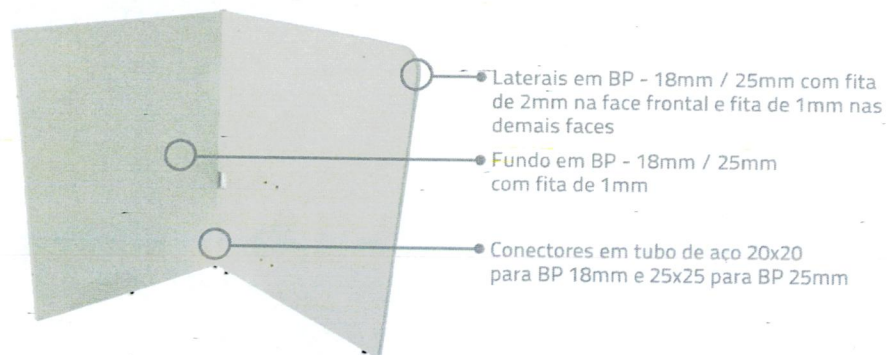

i Opção com ou sem furação para abafadores

Módulo Central Simples Curvo

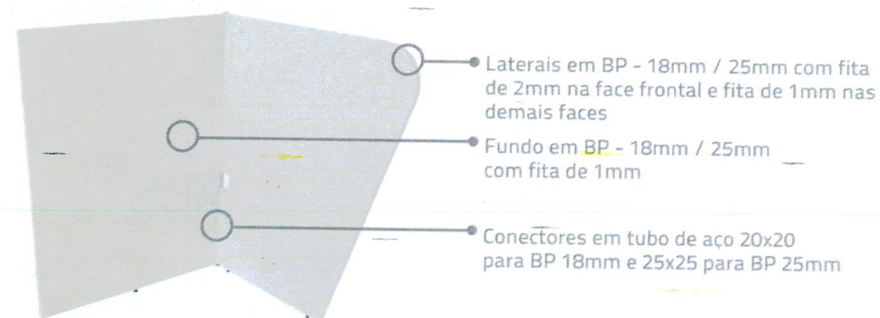

i Opção com ou sem furação para abafadores

Módulo Central Duplo Reto

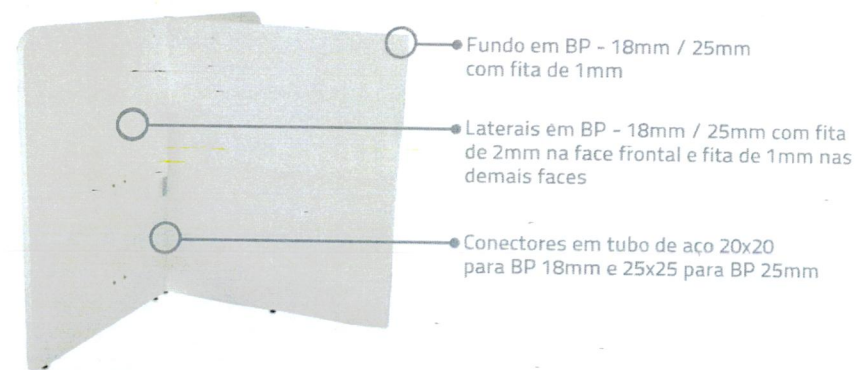

i Opção com ou sem furação para abafadores

Módulo Central Duplo Curvo

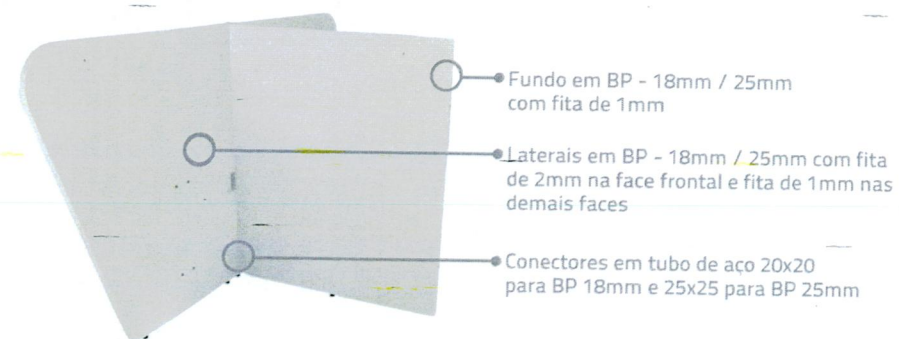

i Opção com ou sem furação para abafadores

Exemplos de montagens

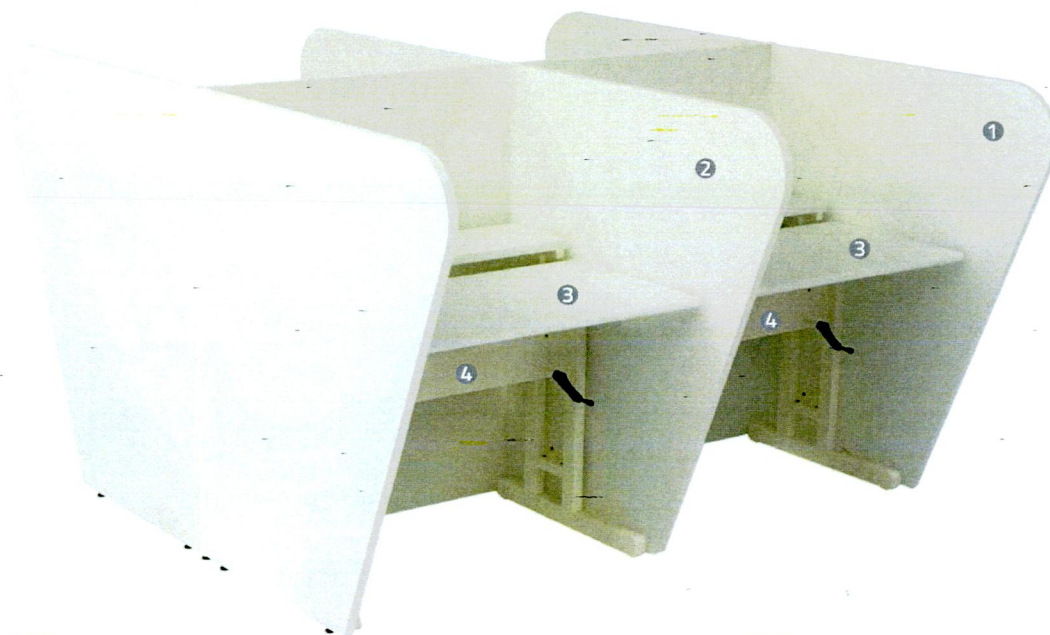

- 1 Módulo Lateral Duplo Curvo
- 2 Módulo Central Duplo Curvo
- 3 Módulo de Tampos c/ perfil 180°
- 4 Conjunto Estrutura Call Center com Base Tubular

Sistema de montagem

1. Solte as laterais de um dos lados do Módulo Lateral.
(pode ser qualquer um dos lados).

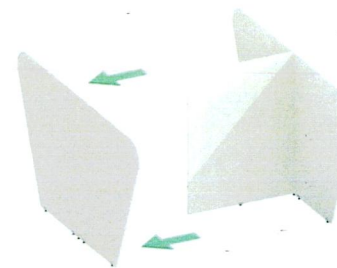

2. Acrescente o Módulo Central fixando-o com o conector tubular

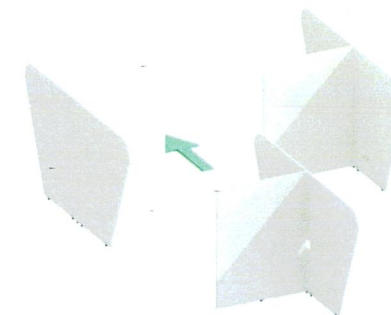

3. Com o Módulo Central devidamente fixado, faça o fechamento da Estação com a lateral que foi solta no 1º passo.

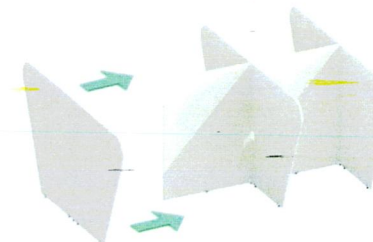

4. Faça a fixação dos Módulos com os conectores, e acrescente as estruturas metálicas e tampos.

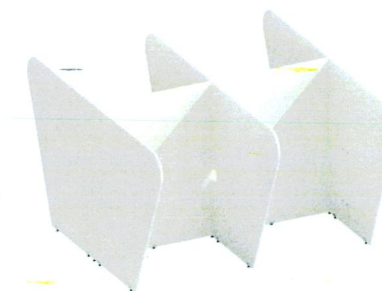

Obs: Se for necessário inserir mais módulos, antes de fazer o fechamento deve-se repetir o 2º passo até atingir a quantidade de lugares desejada.

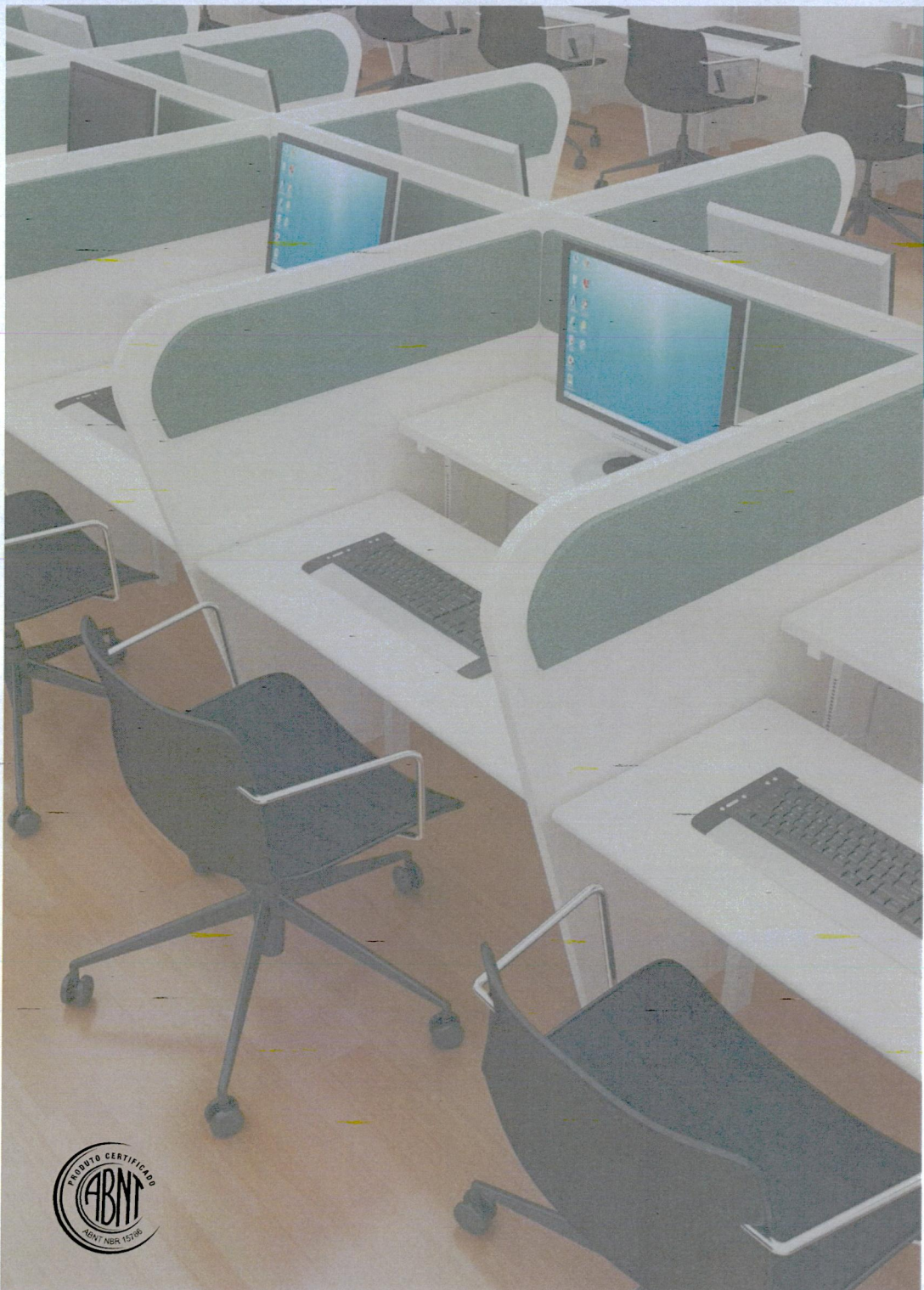

COMPONENTES

Sumário

Componentes - Visão geral.....	10
Abafadores.....	10
Laterais Retas.....	11
Laterais Curvas.....	12
Fundos.....	13
Conectores.....	14
Estruturas.....	15
Dimensões da Estrutura.....	16
Ergonomia.....	17
Sistema de Eletrificação.....	19
Modelos de Calha.....	20
Tomadas e Conectores.....	21



Call Center

www.marzovitorino.com.br

 VOLTAR AO INÍCIO

12

Abafadores

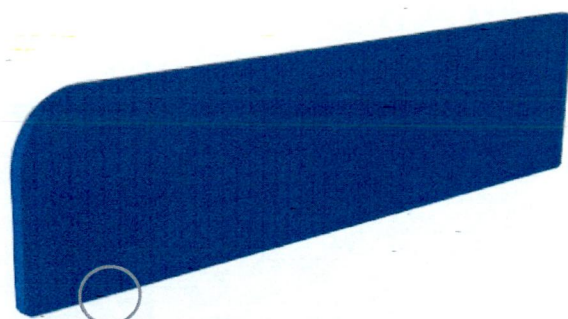

Peça em MDF 15mm c/ revestimento em tecido tipo Crepe
Fixação realizada através de chapas de aço carbono



Detalhe das chapas para fixação

Modelos:

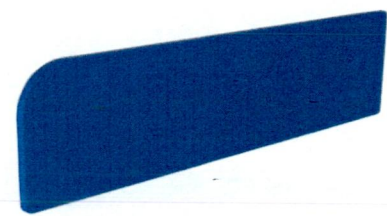

Abafador Lateral Reto



Abafador Lateral Curvo

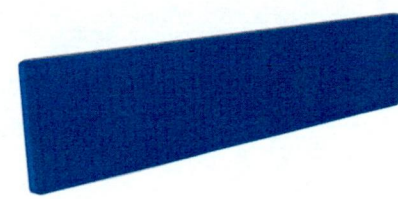

Abafador Fundo

13

Laterais Retas

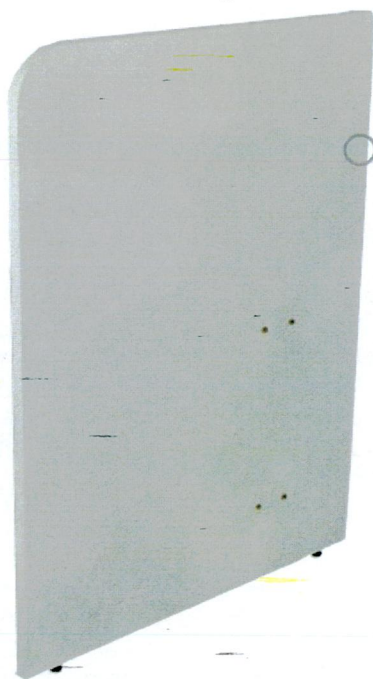

Laterais em BP - 18mm / 25mm com fita de 2mm na face frontal e fita de 1mm nas demais faces

Modelos:



Lateral Retá Direita



Lateral Retá Esquerda



Lateral Retá Central

 Opção com ou sem furação para abafadores

Laterais Curvas

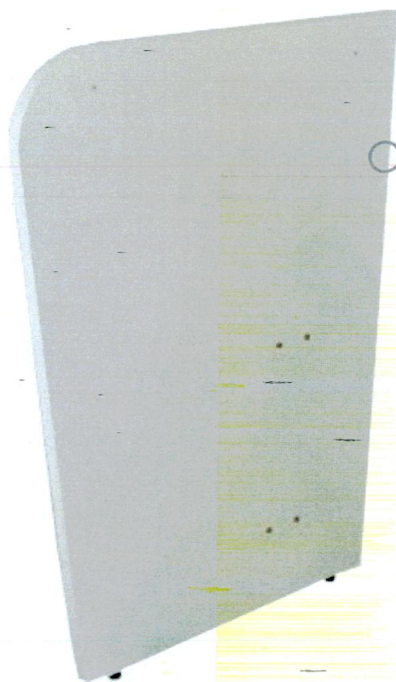

Laterais em BP - 18mm / 25mm com fita de 2mm na face frontal e fita de 1mm nas demais faces

Modelos:

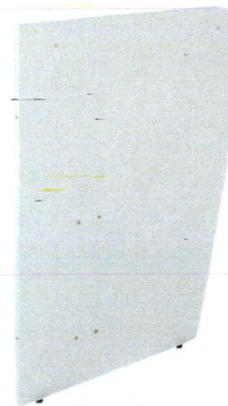

Lateral Curva Direita



Lateral Curva Esquerda



Lateral Curva Central

 Opção com ou sem furação para abafadores

15

Fundos

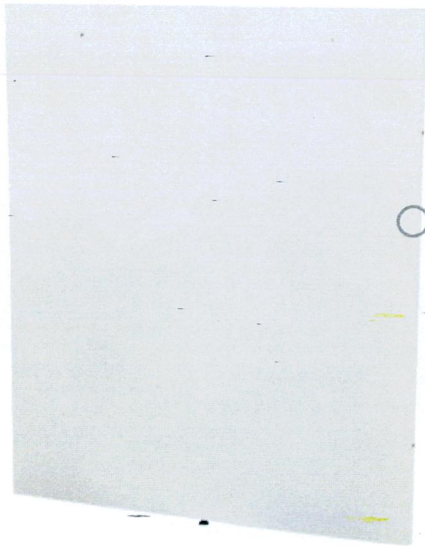

Fundos em BP - 18mm / 25mm
com fita de 1mm.

Modelos:



Fundo Simples com furação
para Abafador



Fundo Duplo com furação
para Abafador

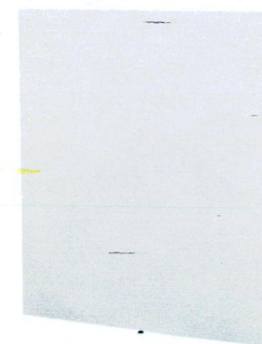

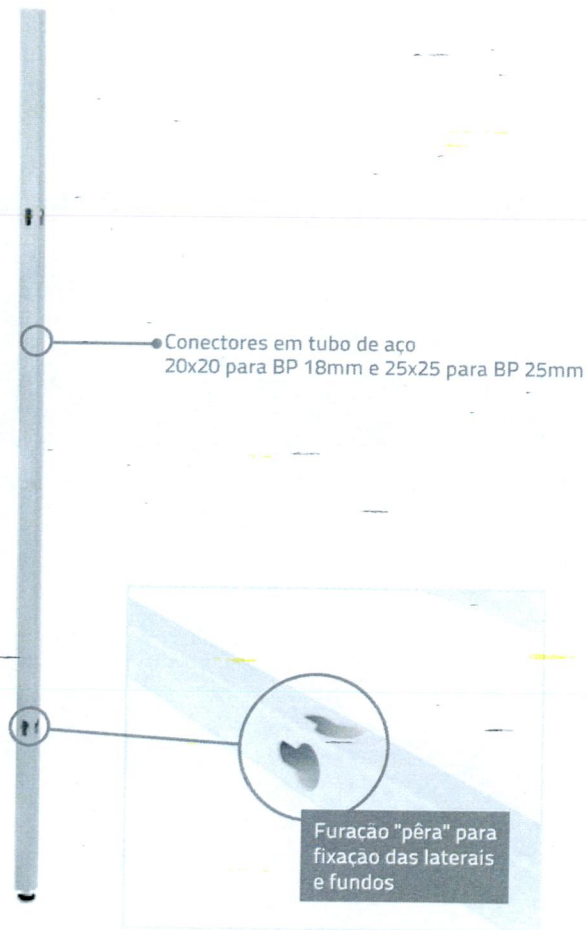

Fundo sem furação para Abafador

Conectores

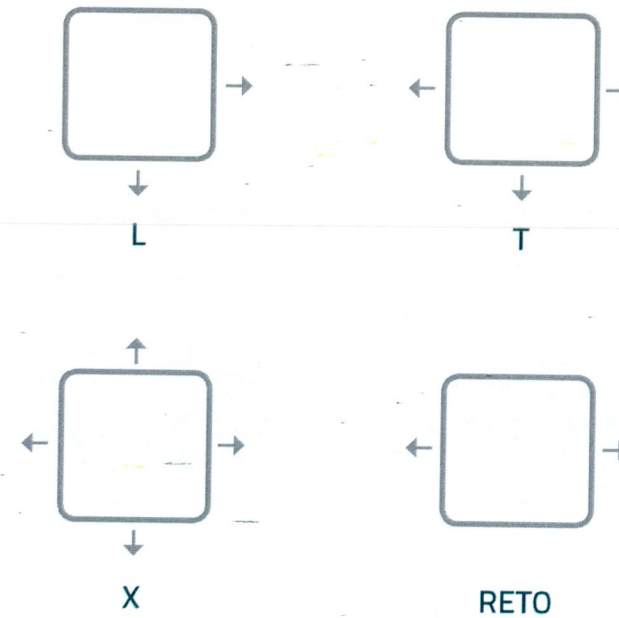

Modelos:



 *As setas indicam as faces com furação para cada modelo

Estruturas

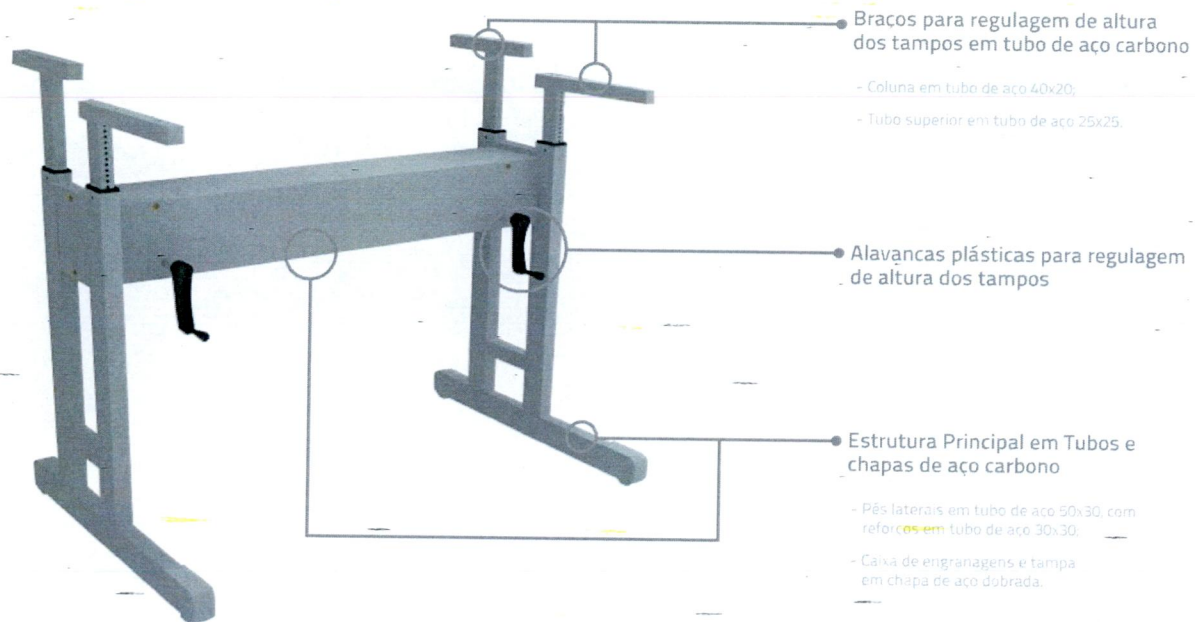

Modelos:



Conjunto Estrutura Call Center sem Base



Conjunto Estrutura Call Center com Base Tubular

Dimensões da Estrutura

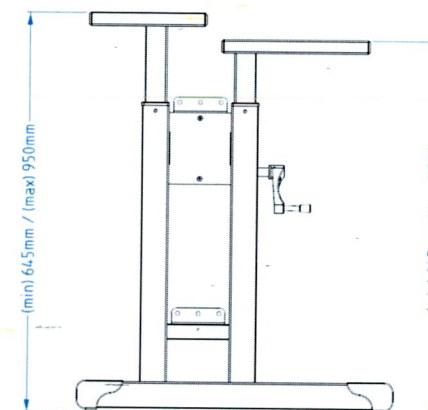
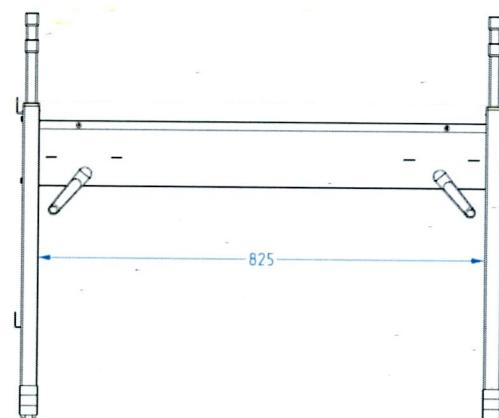

Dimensões

	min	max
Largura livre para as pernas	825	
Altura da superfície de trabalho para o teclado (NBR-15786:2010)	645	780
Altura da superfície de trabalho para o monitor (NBR-15786:2010)	645	950
Profundidade livre para os joelhos	450	[---]
Profundidade livre para os pés	700	[---]

* valores em milímetros

Ergonomia

A altura dos tampos pode ser regulada de acordo com a estatura de cada pessoa:



Alturas dos tampos

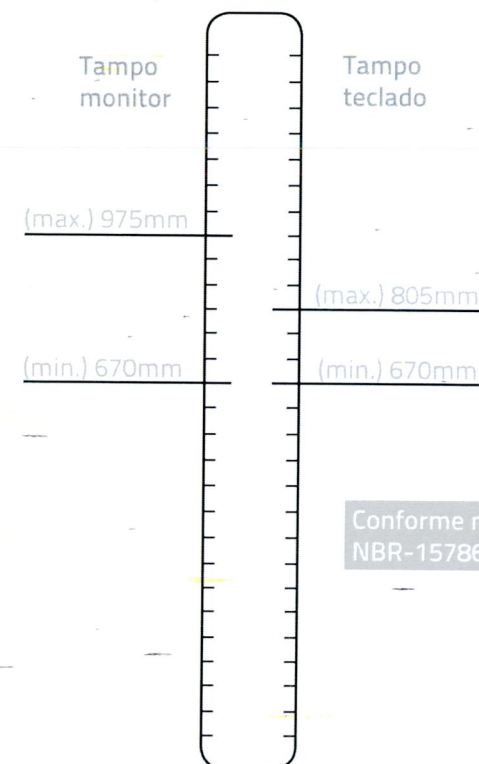

Exemplos de montagens

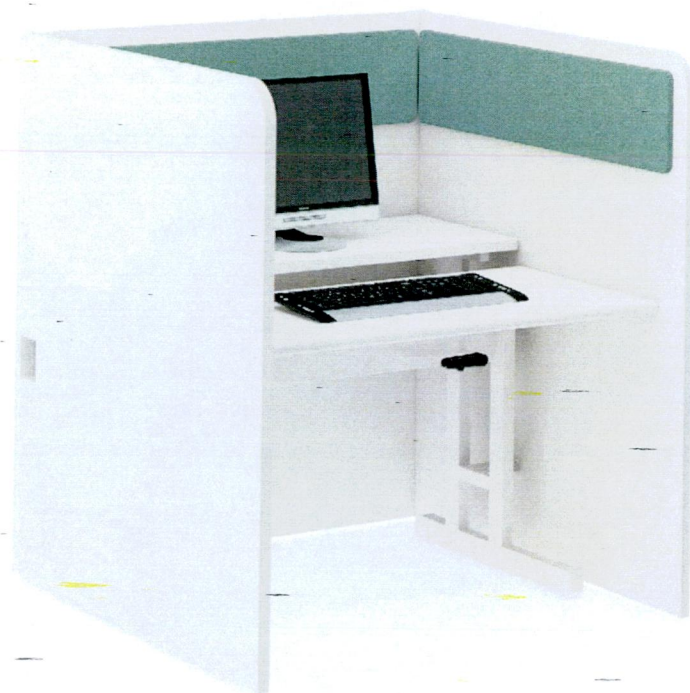

Estrutura c/ Base Tubular



Estrutura s/ Base

Sistema de Eletrificação



Calhas Berco modelo "J", modelo com tampa e modelo caixa são utilizadas para eletrificação dos módulos de Call Center.

- Calhas vendidas separadamente
- Plugs de tomadas e Rj não inclusos

Calhas metálicas para eletrificação

As calhas suportam elétrica, dados e voz

Modelo "J"

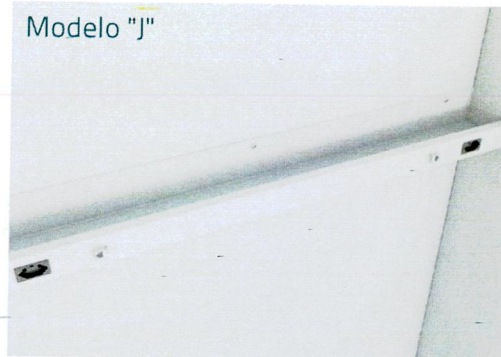

Modelo com tampa



Modelo caixa



Detalhe Rasgo para entrada de fiação

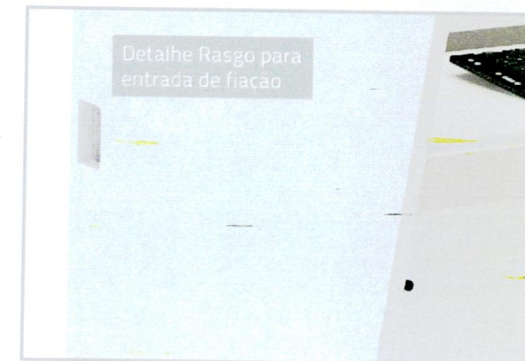

Modelos de calha:

Calha berço modelo "J"



Perfil:



Calha com tampa

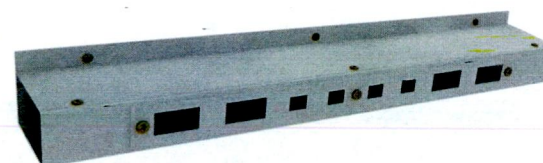

Perfil:

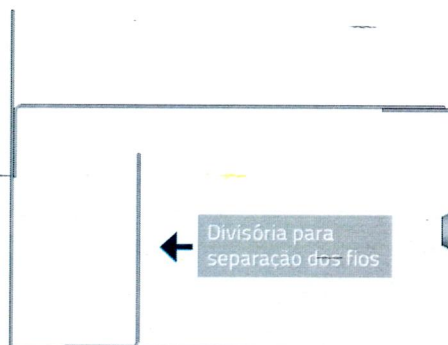

Calha modelo caixa

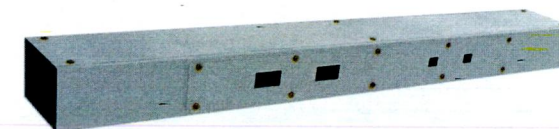

Perfil:

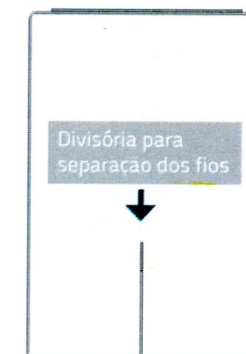

Tomadas e Conectores



*Tomadas e Conectores não inclusos

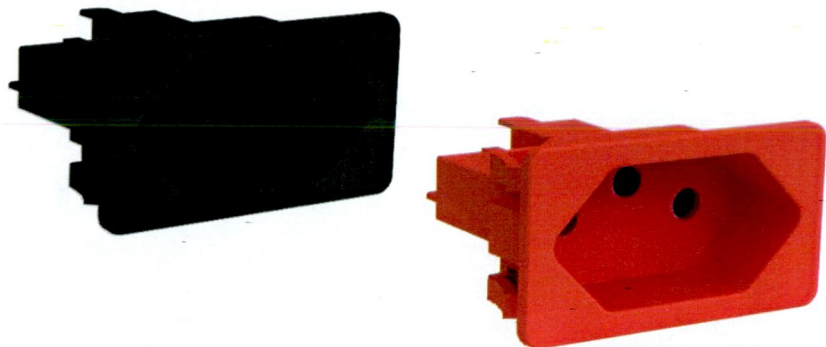

Tomada Margirius poço interno 3 condutores

Especificações Técnicas do fabricante

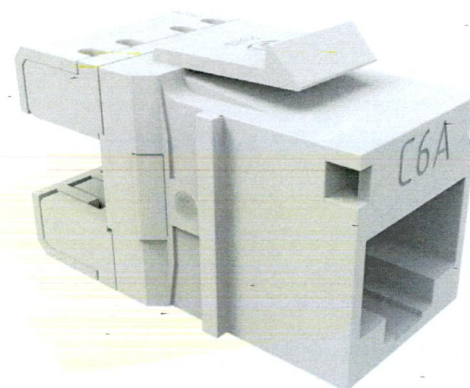

Conector RJ-45 Fêmea (Keystone Jack) Furuwawa

Especificações Técnicas do fabricante



24

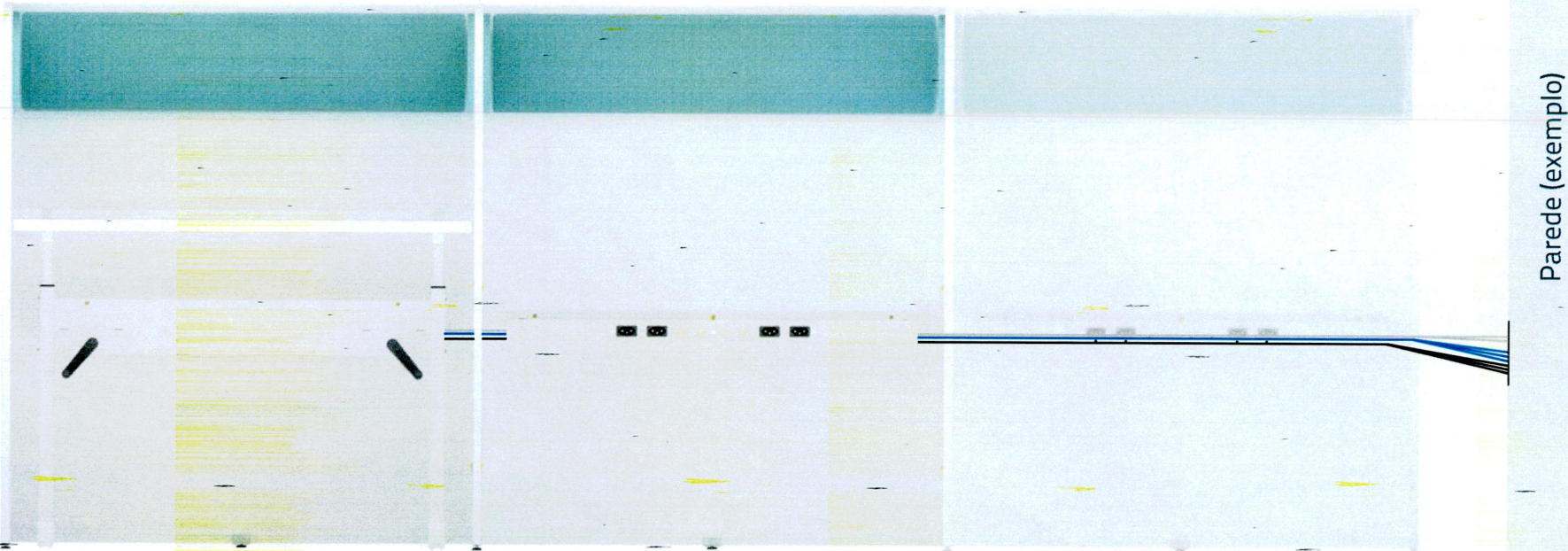

● Fiação dados ● Fiação voz ● Fiação elétrica

Exemplos de montagens



- ① Módulo Lateral Duplo Curvo
- ② Módulo Central Duplo Curvo
- ③ Módulo Abafador Curvo
- ④ Módulo de Tampos c/ perfil 180°
- ⑤ Conjunto Estrutura Call Center com Base Tubular

Exemplos de montagens



- ① Módulo Lateral Simples Reto
- ② Módulo Central Simples Reto
- ③ Módulo Abafador Reto
- ④ Módulo de Tampos
- ⑤ Conjunto Estrutura Call Center com Base Tubular

Certificados



CERTIFICADO DE CONFORMIDADE Conformity Certificate

Nº 207.002/09

A ABNT concede o Certificado de Conformidade de Produto à empresa ABNT para o Produto Certificado e/ou Serviço.

Marzo Vitorino Indústria e Comércio de Móveis Ltda
(Marzo Vitorino)
CNPJ: 02.745.352/001-00

Para o(s) produto(s)
The following product(s)

**Móveis para Tele-Atendimento,
Call Center e Telemarketing**

Produção(s) na unidade localizada em:
Production in the unit located in:

Rua dos Trabalhadores, 95 - Terra Preta
07600-006 - Mariporã - SP

Atividade(s) abrangida(s) do Procedimento Específico
Activity(ies) covered by the specific procedure

PE-114.02

Atende(s) aos requisitos da Norma
Meets the requirements of the standard

ABNT NBR 15786:2010

Sistema de Certificação: Sistema E
Certification System: System E

Primeira concessão: 21/10/2005
First concession:

Período de validade:
Validity period:

12/01/2015 a 12/01/2018

Foi de Janeiro, 24 de novembro de 2015

[Signature]
Diretor de Certificação de Produto
Product Certification Director



A ABNT não se responsabiliza por danos ou prejuízos decorrentes do uso indevido do Certificado de Conformidade. Este documento não substitui o produto certificado. O Certificado de Conformidade é emitido pelo Comitê de Certificação de Produto (CCP) da ABNT. O Certificado de Conformidade é emitido pelo Comitê de Certificação de Produto (CCP) da ABNT. O Certificado de Conformidade é emitido pelo Comitê de Certificação de Produto (CCP) da ABNT. O Certificado de Conformidade é emitido pelo Comitê de Certificação de Produto (CCP) da ABNT.

ABNT - Associação Brasileira de Normas Técnicas
Av. Trecho de Maré, 12 - 2º andar - Ceilândia - Rio de Janeiro - RJ - CEP: 20511-901
Av. Paulista, 106 - 14º andar - São Paulo - SP - CEP: 01310-919



CERTIFICADO DE CONFORMIDADE Conformity Certificate

Nº 271.003/17

A ABNT concede o Certificado de Conformidade de Serviço à empresa ABNT para o Serviço Certificado e/ou Produto.

Marzo Vitorino Indústria e Comércio de Móveis Ltda.
CNPJ: 02.745.352/001-00

Para o(s) serviço(s)
The following service(s)

**Processo de Preparação e Pintura em Superfícies
Metálicas**

ABNT NBR	ABNT NBR	ABNT NBR	ABNT NBR	ABNT NBR
1586	1586	1586	1586	1586
1586	1586	1586	1586	1586
1586	1586	1586	1586	1586
1586	1586	1586	1586	1586

Empreenda(s) para unidade(s) localizada(s) em:
Enterprise in the unit located in:

Rua dos Trabalhadores, 95 - Distrito Industrial de Terra Preta
07600-006 - Mariporã - SP

Atende(s) aos requisitos do Procedimento Específico da ABNT
Meets the requirements of the Specific Procedure of ABNT:

PE-289.06

Para o serviço conforme as normas:
For the service according to the standards:

ABNT NBR 1586:2016 - ABNT NBR 1586:2016 - ABNT NBR 1586:2016
ABNT NBR 1586:2016 - ABNT NBR 1586:2016 - ABNT NBR 1586:2016
ABNT NBR 1586:2016 - ABNT NBR 1586:2016 - ABNT NBR 1586:2016
ABNT NBR 1586:2016 - ABNT NBR 1586:2016 - ABNT NBR 1586:2016
ABNT NBR 1586:2016 - ABNT NBR 1586:2016 - ABNT NBR 1586:2016

Sistema de Certificação: Sistema E
Certification System: System E

Primeira concessão: 03/05/2017
First concession:

Período de validade:
Validity period:

03/05/2017 a 03/05/2020

Foi de Janeiro, 02 de maio de 2017

[Signature]
Cargo Técnico
Technical Director

A ABNT não se responsabiliza por danos ou prejuízos decorrentes do uso indevido do Certificado de Conformidade. Este documento não substitui o produto certificado. O Certificado de Conformidade é emitido pelo Comitê de Certificação de Produto (CCP) da ABNT. O Certificado de Conformidade é emitido pelo Comitê de Certificação de Produto (CCP) da ABNT. O Certificado de Conformidade é emitido pelo Comitê de Certificação de Produto (CCP) da ABNT. O Certificado de Conformidade é emitido pelo Comitê de Certificação de Produto (CCP) da ABNT.

ABNT - Associação Brasileira de Normas Técnicas
Av. Trecho de Maré, 12 - 2º andar - Ceilândia - Rio de Janeiro - RJ - CEP: 20511-901
Av. Paulista, 106 - 14º andar - São Paulo - SP - CEP: 01310-919



Certificado Certificate



NUMERO APCCER-COC-150229
Number:

MARZO VITORINO - INDÚSTRIA E COMÉRCIO DE MÓVEIS LTDA.
Rua dos Trabalhadores, 95 | Bairro de Terra Preta
07600-000 MARIPORÃ - SP
BRASIL

implementou um sistema de cadeia de custódia FSC® que cumpre os requisitos do Forest Stewardship Council®
has implemented a chain of custody system FSC® according to the requirements of the Forest Stewardship Council®

FSC STD 40-004 V2-1 ; FSC STD 40-003 V2-1

para o âmbito de Produção de móveis e objetos de madeira para uso interno, externo e construção, tais como: Divisórias, Armários, Móveis personalizados, Mesas, Cadeiras, Móveis de escritório, Mobiliário institucional, Componentes de móveis, Prateleiras.
for the scope of Production of furniture and wood objects for use internal, external and construction, such as: Dividers, Cabinets, Customized tables, Chairs, Office furniture, Institutional furniture, Components of furniture, Shelves.

Este certificado é complementado por um anexo com 1 página. A lista de grupos de produtos incluídos no âmbito do certificado pode ser consultada no anexo ou no site www.fsc.org. Este certificado não constitui uma garantia que em determinado momento, terceiros não tenham sido certificados, ou que um produto certificado não seja de madeira certificada FSC (ou produto equivalente), dependendo do método para determinar a quantidade de madeira utilizada em determinado produto certificado FSC, ou seja, a empresa FSC inspeciona e monitora o material entregue nos locais de produção de móveis, equipamentos de madeira e aço, conforme os requisitos do sistema de cadeia de custódia FSC.

Este certificado não se aplica a: a) produtos que não são produzidos em um local onde o certificado tem sido concedido; b) produtos que não são produzidos em um local onde o certificado tem sido concedido; c) produtos que não são produzidos em um local onde o certificado tem sido concedido; d) produtos que não são produzidos em um local onde o certificado tem sido concedido; e) produtos que não são produzidos em um local onde o certificado tem sido concedido.

Data de primeira emissão: 20/01/04
Date of first issue:

VERSÃO 1

Emissão em: 20/01/04
Issue date:

VALIDA EM: 20/01/04
Valid until:

VALIDA EM: 20/01/04
Valid until:

VALIDA EM: 20/01/04
Valid until:

VALIDA EM: 20/01/04
Valid until:

Certificado
Certificate



A Cadeia de Custódia de Produtos de Base Florestal
The Chain of Custody of Forest-based Products

Marzo Vitorino - Indústria e Comércio de Móveis, Ltda.
Alicato Indústria e Comércio de Móveis Ltda.

Rua dos Trabalhadores, 95
Av. dos Trabalhadores, 95
CEP: 07600-000 Mariporã
São Paulo - SP

Rua dos Trabalhadores, 95
Av. dos Trabalhadores, 95
CEP: 07600-000 Mariporã
São Paulo - SP

Este certificado não se aplica a: a) produtos que não são produzidos em um local onde o certificado tem sido concedido; b) produtos que não são produzidos em um local onde o certificado tem sido concedido; c) produtos que não são produzidos em um local onde o certificado tem sido concedido; d) produtos que não são produzidos em um local onde o certificado tem sido concedido; e) produtos que não são produzidos em um local onde o certificado tem sido concedido.

PEFC ST 2002:2013

CERFLOR: ABNT NBR 14790:2014

ABNT - Associação Brasileira de Normas Técnicas

Este certificado não se aplica a: a) produtos que não são produzidos em um local onde o certificado tem sido concedido; b) produtos que não são produzidos em um local onde o certificado tem sido concedido; c) produtos que não são produzidos em um local onde o certificado tem sido concedido; d) produtos que não são produzidos em um local onde o certificado tem sido concedido; e) produtos que não são produzidos em um local onde o certificado tem sido concedido.



Call Center

28

marzovitorino

www.marzovitorino.com.br



A marca do manejo
florestal responsável

JUCESP
1165211

JUCESP PROTOCOLO
0.626.961/19-1



Cartório Sta. Cruz Reg. Civil, 2º Subdistrito
Rua Delfino Cintra, 404 - Campinas - SP
A presente xerocópia confere com o original



Campinas, 19 MAIO 2023
Válida somente com o selo de autenticidade
 Lucilene Maria Nadin, Escrevente
 Cícero de Sousa Silva, Escrevente



7ª ALTERAÇÃO E CONSOLIDAÇÃO
DO CONTRATO SOCIAL
"LAS-CIO MÓVEIS PARA ESCRITÓRIOS LTDA-EPP"
NIRE JUCESP: 35.215.563.181
CNPJ: 03.062.224/0001-16
Página 1 de 6

Pelo presente instrumento particular de alteração e consolidação do contrato social, os sócios adiante qualificados:

1. **PEDRO LUIZ SPIANDORIN**, brasileiro, casado, supervisor de vendas, portador da cédula de identidade RG nº 10.945.924 – SSP/SP, inscrito no CPF/MF sob nº 016.656.638-12, residente e domiciliado a Rua Joaquim Manuel de Macedo nº 45, Jardim Santa Genebra, CEP 13080-470, em Campinas, estado de São Paulo, e,
2. **MARIA TEREZA PESSORRUSSO DE QUEIROZ**, brasileira, casada em regime de comunhão universal de bens, professora, portadora da cédula de identidade RG nº 4.784.638 – SSP/SP, inscrita no CPF/MF sob nº 016.134.438-03, residente e domiciliada a Rua Alfredo Bueno, nº 603, bairro Berlim, CEP 13820-000, em Jaguariúna, Estado de São Paulo.

Unicos sócios componentes da sociedade empresária limitada denominada "**LAS-CIO MÓVEIS PARA ESCRITÓRIOS LTDA-EPP**", com sede a Rua Alfredo Bueno nº 613, Sala 02, bairro Berlim, CEP 13820-000, no município de Jaguariúna, estado de São Paulo, inscrita no CNPJ/MF sob nº 03.062.224/0001-16, com contrato social arquivado na Junta Comercial do Estado de São Paulo sob nº 35.215.563.181, em sessão de 29 de Março de 1999 e última alteração registrada sob nº 356.402/15-0, em sessão de 03 de setembro de 2015, resolvem pelo presente instrumento particular, de comum acordo e na melhor forma de direito, efetuar alteração em seu Contrato Social e ao final realizar a sua consolidação, nos termos e condições que seguem:

01 - Da Alteração de Endereço da Sede Social

A sociedade de comum acordo deliberou alterar o endereço da sede social para Rua Alfredo Bueno nº 613, Sala 02, CEP 13919-142, bairro Berlim, no município de Jaguariúna, estado de São Paulo.

02 - Da Adequação e Consolidação do Contrato Social

Os sócios resolvem de comum acordo em virtude dessa alteração, suprimir, alterar ou acrescentar cláusulas do seu contrato social, com a finalidade de reescrever e de adequar o referido CONTRATO SOCIAL aos interesses do atual quadro societário.

CONTRATO SOCIAL CONSOLIDADO
"LAS-CIO MÓVEIS PARA ESCRITÓRIOS LTDA-EPP"
NIRE JUCESP: 35.215.563.181
CNPJ: 03.062.224/0001-16

contato@queirozconsultoria.com.br
www.queirozconsultoria.com.br
queirozconsultoriacontabil
queirozconsultoria

Rua Henrique Coppi, 35 - Morro do
Ouro - Mogi Guaçu - SP | 13840-061
19 3851.0235 - 19 9911.1035

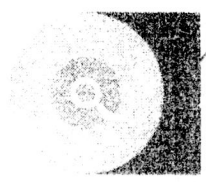

Handwritten signatures and initials

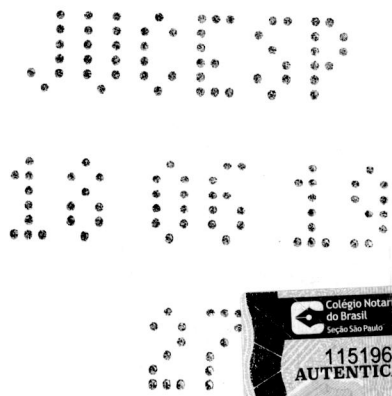

Cartório São. Cruz Reg. Civil, 2º Subdistrito
Rua Delino Cintra, 404 - Campinas - SP
A presente xerocópia confere com o original



19 MAIO 2023

Valido somente com o selo de autenticidade
Lucilene Maria Nadin, Escrevente
Cícero de Sousa Silva, Escrevente

Valor Recebido R\$ 4,72



7ª ALTERAÇÃO E CONSOLIDAÇÃO DO CONTRATO SOCIAL "LAS-CIO MÓVEIS PARA ESCRITÓRIOS LTDA-EPP"
NIRE JUSCESP: 35.215.563.181
CNPJ: 03.062.224/0001-16
Página 2 de 6

CLÁUSULA 1ª - DENOMINAÇÃO E SEDE SOCIAL

A sociedade gira sob a denominação social de "LAS-CIO MÓVEIS PARA ESCRITÓRIOS LTDA-EPP", inscrita no CNPJ/MF sob nº 03.062.224/0001-16, e tem sua sede a Rua Alfredo Bueno nº 613, Sala 02, bairro Bertim, CEP 13919-142, no município de Jaguariúna, estado de São Paulo.

Parágrafo 1º - A sociedade poderá abrir e fechar filiais, depósitos ou escritórios em qualquer parte do território nacional.

Parágrafo 2º - A sociedade poderá também participar de outras sociedades, nacionais ou estrangeiras, como sócia ou acionista.

CLÁUSULA 2ª - OBJETO SOCIAL

A sociedade tem por objeto social as atividades, como segue:

- 4754-7-01 - Comércio de Mobiliário e Equipamentos para Escritórios;
- 9529-1-05-Consertos e Reparos de Mobiliário de Escritórios;
- 3329-5-01-Serviços de Montagem e Desmontagem de Mobiliários e produtos Comercializados.

CLÁUSULA 3ª - CAPITAL SOCIAL

O capital social subscrito pela sociedade é de R\$ 20.000,00 (vinte mil reais), dividido em 20.000 (vinte mil) quotas no valor unitário de R\$ 1,00 (um real), totalmente integralizado em moeda corrente nacional e assim distribuído entre os sócios:

Sócios	Participação em Cotas	Participação em R\$	% do Capital Social
Pedro Luiz Spiandorin	10.000	10.000,00	50,00%
Maria Tereza Pessorusso de Queiroz	10.000	10.000,00	50,00%
Total do Capital Social	20.000	20.000,00	100,00%

Parágrafo Único: A responsabilidade de cada sócio é restrita ao valor e suas respectivas quotas, mas ambos respondem solidariamente pela integralização do capital social, conforme dispõe o art. 1.052, da Lei 10.406 de 10 de janeiro de 2002.

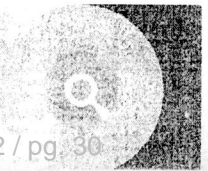

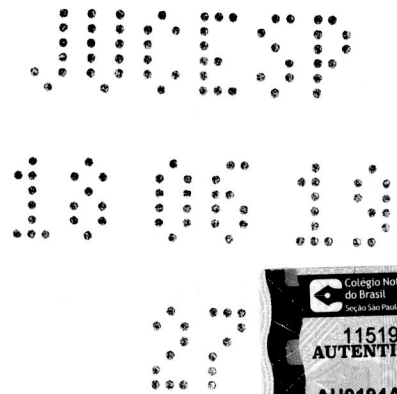

Cartório São Cruz Reg. Civil. 2º Subdistrito
Rua Delfino Cintra, 404 - Campinas - SP
A presente xerocópia confere com o original

Campanas, 19 MAIO 2023

Valor Recebido
R\$ 4,72



Válido somente com o selo de autenticidade

Lucilete Maria Nadin, Escrevente
 Cícero de Sousa Silva, Escrevente



QUEIROZ
CONSULTORIA
CONTÁBIL &
EMPRESARIAL

**7ª ALTERAÇÃO E CONSOLIDAÇÃO
DO CONTRATO SOCIAL
"LAS-CIO MÓVEIS PARA ESCRITÓRIOS LTDA-EPP"**
NIRE JUSCESP: 35.215.563.181
CNPJ: 03.062.224/0001-16
Página 3 de 6

CLÁUSULA 4ª - PRAZO DE DURAÇÃO

O prazo de duração da sociedade é por tempo indeterminado e seu início deu-se em 15 de dezembro de 1.998.

CLÁUSULA 5ª - REPRESENTAÇÃO E ADMINISTRAÇÃO DA SOCIEDADE

A empresa será administrada por ambos os sócios, neste ato designados administradores, que declaram total conhecimento do art. 101 1 da Lei 10.406 de 10 de Janeiro de 2002, e que deverão exercer os negócios sociais isoladamente, podendo, no entanto, outorgar procurações "ad negotia" e "ad judicia", representando a sociedade para todos os fins de seus negócios, assinando individualmente todos os documentos que impliquem em responsabilidade para a sociedade, ficando desde já, expressamente proibido o uso da firma para fins estranhos e que possa prejudicar o bom nome da empresa, tais como: endossos de favor, cartas de fiança, avais e outros documentos análogos, sendo que o sócio que infringir essa proibição fica individualmente responsável pelos documentos assinados.

Parágrafo 1º - Os sócios administradores, além das atribuições necessárias à realização dos fins sociais, ficarão também investidos de poderes para representar a sociedade, ativa e passivamente, judicial e extrajudicialmente, transigir, renunciar, desistir, firmar compromissos, confessar dívidas, fazer acordos, contrair obrigações, celebrar contratos e adquirir alienar e onerar bens, observadas as condições desta cláusula.

Parágrafo 2º - Nos casos de necessidade e mediante consenso entre os sócios, estes poderão nomear procurador(es) para representá-los na sociedade, limitando-se os poderes do refer do mandato às cláusulas e condições deste contrato.

CLÁUSULA 6ª - DELIBERAÇÕES DOS SÓCIOS

As deliberações relativas à aprovação das contas do(s) sócio(s) administrador(es), critério e valor de remuneração do(s) administrador(es), pedido de concordata, distribuição de lucros, alteração contratual e, fusão, cisão e incorporação serão aprovados por unanimidade em reunião com a presença de todos os sócios.

Parágrafo Único: - As demais deliberações sociais serão aprovadas por maioria absoluta das quotas sociais, salvo nos casos em que a legislação exigir quórum unânime.

CLÁUSULA 7ª - RETIRADA PRÓ LABORE

O sócio PEDRO LUIZ SPIANDORIN terá direito a uma retirada mensal a título de pró-labore, cujo valor será fixado de comum acordo entre os sócios, e, dentro dos limites previstos pela legislação do imposto de renda, será levado a débito a conta de despesas gerais.

contato@queirozconsultoria.com.br

www.queirozconsultoria.com.br

queirozconsultoriacontabil

queirozconsultoria

Rua Henrique Coppi, 35 • Morro do
Ouro • Mogi Guaçu - SP | 13840-061

19 3861.0236 • 19 9811.1035

COMPANHIA HABILITAÇÃO LAS-CIO (1165211) SEI E-20/001.011539/2022 / pg 3

Handwritten signatures and initials.

3

JUSCESP
115196

Cartório Sta. Cruz Reg. Cim. 2ª Subd. rito,
Rua Delino Cintra, 404 - Campinas - SP
A presente xerocópia confere com o original

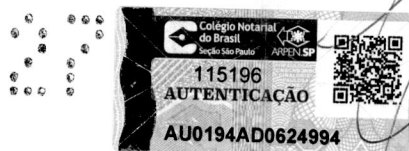

Campinas, 19 MAIO 2023

Válido somente com o selo de autenticidade
 Lucilene Maria Nadin, Escrevente
 Cícera de Sousa Silva, Escrevente

Valor Recebido
R\$ 4,77



**7ª ALTERAÇÃO E CONSOLIDAÇÃO
DO CONTRATO SOCIAL
"LAS-CIO MÓVEIS PARA ESCRITÓRIOS LTDA-EPP"**
NIRE JUSCESP: 35.215.563.181
CNPJ: 03.062.224/0001-16
Página 4 de 6

CLÁUSULA 8ª BALANÇO PATRIMONIAL E RESULTADOS

Anualmente, no dia 31 de dezembro, será apurado **BALANÇO PATRIMONIAL** e seus resultados, lucros ou prejuízos, serão divididos ou suportados pelos sócios, na proporção de suas participações no capital social.

CLÁUSULA 9ª - TRANSFERÊNCIA OU CESSÃO DE QUOTAS

As quotas do capital são indivisíveis em relação à sociedade, e não poderão ser transferidas ou cedidas a terceiros, quer seja no todo ou em partes, a título gratuito ou oneroso, sem que antes sejam oferecidas ao outro sócio, o qual em igualdade de condições tem direito de preferência na aquisição das mesmas.

Parágrafo 1º - O sócio que desejar retirar-se da sociedade, deverá comunicar ao outro sócio a sua intenção, por escrito com antecedência mínima de 90 (noventa) dias, sendo lhe assegurado como valor mínimo para transferência de suas quotas o seu valor patrimonial apurado em Balanço Extraordinário na data do evento.

Parágrafo 2º - O sócio que desejar transferir ou ceder suas quotas a terceiros por valor superior ao patrimonial deverá igualmente informar esta condição ao outro sócio, por escrito, com antecedência mínima de 90 (noventa) dias, o qual terá prazo idêntico para exercer seus direitos de preferência na aquisição das quotas.

Parágrafo 3º - Em qualquer hipótese de transferência ou cessão de quotas seja "inter vivos" ou "causa mortis", o sócio adquirente deverá pagar ao sócio transmitente o valor da transação em 24 (vinte e quatro) parcelas mensais e iguais, vencendo-se a primeira após 60 (sessenta) dias da data do Balanço Extraordinário e obre as quais incidirá juros de 12% (doze por cento) ao ano e atualização monetária de acordo com o índice a ser definido na oportunidade.

CLÁUSULA 10ª - FALECIMENTO OU IMPEDIMENTO DE SÓCIO

Ocorrendo o falecimento ou impedimento de qualquer um dos sócios, a sociedade não se dissolverá, continuando com o sócio remanescente e os herdeiros do sócio falecido ou impedido.

Parágrafo 1º - Havendo herdeiro(s) maior(es) e capaz(es), o único, ou um deles, quando houver mais de um, será nomeado para representá-lo na sociedade, em substituição ao sócio falecido, devendo tal indicação recair sobre aquele que apresentar maior capacitação para as funções.

contato@queirozconsultoria.com.br
www.queirozconsultoria.com.br
queirozconsultoriacontabil
queirozconsultoria

Rua Henrique Coppi, 35 • Morro do
Ouro • Mogi Guaçu - SP | 13840-061
19 3861.0236 • 19 98111.1035

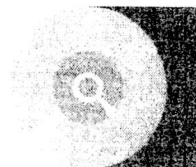

Handwritten signature and date: fevereiro 4

115196
10 05 19
21



Cartório Sta. Luz Reg. Civil, 7º Subdistrito
Rua Delfino Cintra, 304 - Campinas, SP
A presente xerocópia confere com o original

Cominas, 19 MAIO 2023

Válido somente em o seio de autenticidade
Lucilene Maria Nadin, Escrevente
Cícero de Sousa Silva, Escrevente



QUEIROZ
CONSULTORIA
CONTÁBIL &
EMPRESARIAL

**7ª ALTERAÇÃO E CONSOLIDAÇÃO
DO CONTRATO SOCIAL
"LAS-CIO MÓVEIS PARA ESCRITÓRIOS LTDA-EPP"**
NIRE JUSCESP: 35.215.563.181
CNPJ: 03.062.224/0001-16
Página 5 de 6

Parágrafo 2º - Na ausência de herdeiro(s) na conformidade com as disposições do parágrafo 1º, ou não havendo interesse do(s) herdeiro(s) em continuar na sociedade, seus haveres serão apurados e pagos conforme disposto na cláusula 9ª.

Parágrafo 3º - O falecimento de qualquer um dos sócios, não exime os seus herdeiros de responsabilidade, pelas obrigações sociais anteriores, pelo prazo de 2 (dois) anos da data do arquivamento do instrumento societário correspondente na Junta Comercial.

CLÁUSULA 11ª - DISSOLUÇÃO OU LIQUIDAÇÃO DA SOCIEDADE

No caso de dissolução ou liquidação da sociedade, que dar-se á mediante acordo unânime dos socios, estes nomearão um liquidante, entre si ou um perito credenciado, procedendo o mesmo na conformidade da legislação aplicável à espécie.

Parágrafo Único: Após o pagamento dos débitos e realização dos créditos da sociedade, o saldo apurado, superávit ou déficit será dividido ou suportado pelos sócios na proporção de suas participações no capital social.

CLÁUSULA 12ª - ALTERAÇÃO OU MODIFICAÇÃO CONTRATUAL

O presente contrato poderá ser alterado ou modificado, seja no todo ou em partes, sempre que necessário, mediante decisão unânime dos sócios.

CLÁUSULA 13ª - DESIMPEDIMENTO DOS SÓCIOS

Os administradores declaram, sob as penas da lei, de que não estão impedidos de exercer a administração da sociedade, por lei especial, ou em virtude da condenação criminal, ou por se encontrarem sob os efeitos dela, a pena que vede ainda que temporariamente, o acesso a cargos públicos ou por crime falimentar, de prevaricação, peita ou suborno, concussão, peculato, ou contra a economia popular, contra o sistema financeiro nacional, contra normas de defesa da concorrência, contra as relações de consumo, fé pública ou a propriedade, conforme Lei 10.406/02, art. 1 01 1, 1º.

CLÁUSULA 14ª - FORO CONTRATUAL

Os casos omissos ou não previstos neste contrato, serão regulados pelo posto na Lei 10.406 de 10 de janeiro de 2002, aplicando-lhes, ainda, outros dispositivos legais, subsidiariamente no que couber, elegendo, contudo, o foro da cidade e comarca de Jaguariúna, estado de São Paulo para dirimir questões judiciais e afins.

E por se acharem em perfeito acordo, em tudo quanto neste instrumento particular foi lavrado, assinando-o na presença de duas testemunhas, em três exemplares de igual teor e forma devendo a primeira via ser destinada ao registro e arquivamento na JUNTA COMERCIAL DO ESTADO DE SÃO PAULO.

contato@queirozconsultoria.com.br
www.queirozconsultoria.com.br
queirozconsultoriacontabil
queirozconsultoria

Rua Henrique Coppi, 35 • Morro do
Ouro • Mogi Guaçu - SP | 13840-061
19 3861.0236 • 19 98111.1035

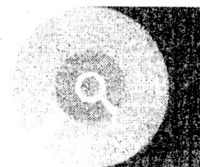

M
M
J
5

JUCESP
18 05 19
27



7ª ALTERAÇÃO E CONSOLIDAÇÃO
DO CONTRATO SOCIAL
"LAS-CIO MÓVEIS PARA ESCRITÓRIOS LTDA-EPP"
NIRE JUSCESP: 35.215.563.181
CNPJ: 03.062.224/0001-16
Página 6 de 6

Jaguariúna, 28 de maio de 2019

 Pedro Luiz Spiandorin	 Maria Tereza Pessorusso de Queiroz
TESTEMUNHAS	
 Sebastião dos Anjos Queiroz RG 4.535.526-5	 Gisele Alves Ribeiro RG: 32.233.120-1 - SSP/SP



Cartório Sta. Cruz Reg. Civl. 2º Subdis. III
Rua Delfino Cintra, 404 - Campinas - SP
Presente xerocópia. Confira com o original.

Campinas, 19 MAIO 2023

Valido somente com o selo de autenticação
 Lúclene Maria Nadin, Escrevente
 Cicero de Sousa Silva, Escrevente

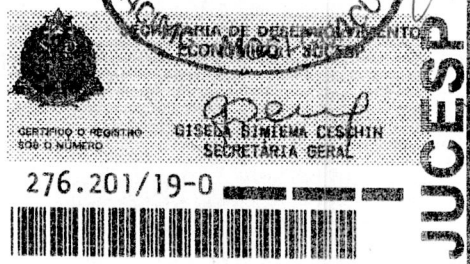

- ✉ contato@queirozconsultoria.com.br
- 🌐 www.queirozconsultoria.com.br
- 📘 queirozconsultoriacontabil
- 📱 queirozconsultoria

Rua Henrique Coppi, 35 • Morro do
Ouro • Mogi Guaçu - SP | 13840-061
19 3861 0236 - 19 98111 1035

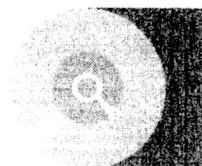



JUCESP - Junta Comercial do Estado de São Paulo

Ministério da Indústria, Comércio Exterior e Serviços
Departamento de Registro Empresarial e Integração - DREI
Secretaria de Desenvolvimento Econômico



Declaração

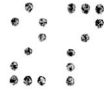

Eu, MARIA TERIEZA PESSORRUSSO DE QUEIROZ, portador da Cédula de Identidade nº 4784638, inscrito no Cadastro de Pessoas Físicas - CPF sob nº 016.134.438-03, na qualidade de titular, sócio ou responsável legal da empresa LAS-CIO MOVEIS PARA ESCRITORIOS LTDA, **DECLARO** estar ciente que o **ESTABELECIMENTO** situado no(a) RUA ALFREDO BUENO, 613, SALA 02, BERLIM, SP, Jaguariúna, CEP 13919-142, para exercer suas atividades regularmente, **DEVERÁ** obter **CERTIFICADO DE LICENCIAMENTO INTEGRADO VÁLIDO**, obtido pelo sistema Via Rápida Empresa - Módulo de Licenciamento Estadual, nos termos do artigo 7º do Decreto nº 55.660, de 30 de março de 2010.

Declaro ainda estar ciente que qualquer alteração no endereço do estabelecimento, em sua atividade ou grupo de atividades, ou qualquer outra das condições determinantes à expedição do Certificado de Licenciamento Integrado, implica na perda de sua validade, assumindo, desde o momento da alteração, a obrigação de renová-lo.

Por fim, declaro estar ciente que a emissão do Certificado de Licenciamento Integrado poderá ser solicitada por representante legal devidamente habilitado, presencialmente e no ato da retirada das certidões relativas ao registro empresarial na Prefeitura, ou pelo titular, sócio, ou contabilista vinculado no Cadastro Nacional da Pessoa Jurídica (CNPJ) diretamente no site da Jucesp, através do módulo de licenciamento, mediante uso da respectiva certificação digital.

RG: 4784638

LAS-CIO MOVEIS PARA ESCRITORIOS LTDA



Cartório Sta. Cruz Reg. Civl. 2º, St. bois, rit
Rua Defino Cirra, 404 - Campinas - SP
A presente xerocópia confere com o original

Campinas, 1º de MAIO 2023

Valendo somente com o selo de autenticação:
 Lucilene Maria Nadin, Escrevente
 Cleber de Sousa Silva, Escrevente



REPÚBLICA FEDERATIVA DO BRASIL

CADASTRO NACIONAL DA PESSOA JURÍDICA

NÚMERO DE INSCRIÇÃO 03.062.224/0001-16 MATRIZ	COMPROVANTE DE INSCRIÇÃO E DE SITUAÇÃO CADASTRAL	DATA DE ABERTURA 29/03/1999
--	---	---------------------------------------

NOME EMPRESARIAL LAS-CIO MOVES PARA ESCRITORIOS LTDA
--

TÍTULO DO ESTABELECIMENTO (NOME DE FANTASIA) *****	PORTE EPP
---	---------------------

CÓDIGO E DESCRIÇÃO DA ATIVIDADE ECONÔMICA PRINCIPAL 47.54-7-01 - Comércio varejista de móveis

CÓDIGO E DESCRIÇÃO DAS ATIVIDADES ECONÔMICAS SECUNDÁRIAS 95.29-1-05 - Reparação de artigos do mobiliário 33.29-5-01 - Serviços de montagem de móveis de qualquer material

CÓDIGO E DESCRIÇÃO DA NATUREZA JURÍDICA 206-2 - Sociedade Empresária Limitada

LOGRADOURO R ALFREDO BUENO	NÚMERO 613	COMPLEMENTO SALA 2
--------------------------------------	----------------------	------------------------------

CEP 13.919-142	BAIRRO/DISTRITO JARDIM BERLIM	MUNICÍPIO JAGUARIUNA	UF SP
--------------------------	---	--------------------------------	-----------------

ENDEREÇO ELETRÔNICO FINANCEIRO@GALMAQ.COM.BR	TELEFONE (19) 3731-3900
--	-----------------------------------

ENTE FEDERATIVO RESPONSÁVEL (EFR) *****
--

SITUAÇÃO CADASTRAL ATIVA	DATA DA SITUAÇÃO CADASTRAL 19/06/2004
------------------------------------	---

MOTIVO DE SITUAÇÃO CADASTRAL

SITUAÇÃO ESPECIAL *****	DATA DA SITUAÇÃO ESPECIAL *****
----------------------------	------------------------------------

Aprovado pela Instrução Normativa RFB nº 1.863, de 27 de dezembro de 2018.

Emitido no dia **24/10/2022** às **11:13:46** (data e hora de Brasília).

Página: 1/1

8



Consulta Cadastral

Cadastro de Contribuintes de ICMS - Cadesp

Início Consultas Atas de Ofício Configuração Sincronismo Isenções Energia Procurações Eletrônicas Encerramento

IE: 395.052.247.119 **Situação:** Ativo
CNPJ: 03.062.224/0001-16 **Data da Inscrição no Estado:** 09/06/1999
Nome Empresarial: LAS-CIO MOVEIS PARA ESCRITORIOS LTDA - EPP **Regime de Apuração:** SN

Empresa - Geral

Nome Empresarial: LAS-CIO MOVEIS PARA ESCRITORIOS LTDA - EPP
Natureza Jurídica: Sociedade Empresária Limitada
Data início da Atividade: 09/06/1999
CNPJ da Matriz: 03.062.224/0001-16
Porte: Empresa de Pequeno Porte
Capital Social: R\$ 20.000,00
Regime de Apuração: SIMPLES NACIONAL **Data início do regime:** 01/01/2012
Regime Especial de IE Única: Não **Regime Especial de IE Única por Município:** Não

Participantes

CPF/CNPJ	Nome	Qualificação	Participação no Cap. Social	Data de Entrada
016.134.438-03	MARIA TEREZA PESSORRUSSO DE QUEIROZ	Sócio-Administrador	50,00 %	16/12/2011
Endereço do Participante				
<p>Logradouro: RUA ALFREDO BUENO Nº: 603 Complemento: CEP: 13.820-000 Bairro: BERLIM Município: JAGUARIUNA UF: SP</p>				
Contato do Participante				
<p>Telefone: (19)3753-6566 Fax: (19)3254-3610 e-mail: squeiroz@squeiroz.com.br</p>				
016.656.638-12	PEDRO LUIZ SPIANDORIN	Sócio-Administrador	50,00 %	16/12/2011
Endereço do Participante				
<p>Logradouro: RUA JOAQUIM MANUEL DE MACEDO Nº: 45 Complemento: CEP: 13.080-470 Bairro: JARDIM SANTA GENEBRA Município: CAMPINAS UF: SP</p>				
Contato do Participante				
<p>Telefone: (19)3753-6566 Fax: (19)3254-3610 e-mail: squeiroz@squeiroz.com.br</p>				

Estabelecimento - Geral

Nome Fantasia:
CNPJ: 03.062.224/0001-16 **Data da Inscrição no Estado:** 09/06/1999
IE: 395.052.247.119 **Data Início da IE:** 04/09/2015
NIRE: 35.2.1556318-1
Situação Cadastral: Ativo **Data Início da Situação:** 09/06/1999
Ocorrência Fiscal: Ativa
Tipo de Unidade: - **Formas de Atuação:**

Tributário

Substituto Tributário: Não **Desde:** 12/01/2001
CPR: 1200 **Data Início da CPR:** 01/01/2012
CPR-ST:
CNAE Principal: 47.54-7/01 - Comércio varejista de móveis **Data Início do CNAE Prin.:** 01/01/2007
CNAE Secundários: 33.29-5/01 - Serviços de montagem de móveis de qualquer material **Data Início do CNAE Sec.:** 03/09/2015
95.29-1/05 - Reparação de artigos do mobiliário **Data Início do CNAE Sec.:** 03/09/2015
DRT: DRT-16 - JUNDIAÍ **Posto Fiscal:** PF-12 - AMPARO

Contabilista

9

<p>CRC: 1SP145128/O-0 Nome: UBIRATA ASCANIO VARGAS PIASSENTINI CPF/CNPJ: 778.335.208-10 Data Início do Contabilista no Estabelecimento: 19/01/2015 Situação Cadastral: ATIVO</p>	
Endereço e Contato Preferenciais do Contabilista	
<p>Tipo: Comercial Logradouro: RUA ABEL LUIS FERREIRA Nº: 284 CEP: 13.050-023 Município: CAMPINAS Telefone: (019)3727-2130 e-mail:</p>	
<p>Complemento: Bairro: JARDIM DO LAGO UF: SP Fax:</p>	
Endereço e Contato Não-Preferenciais do Contabilista	
<p>Tipo: Residencial Logradouro: R JOSE ELIAS JORGE Nº: 280 CEP: 13.050-021 Município: CAMPINAS Telefone: (19)3227-9353 e-mail:</p>	
<p>Complemento: Bairro: JARDIM DO LAGO UF: SP Fax:</p>	
Endereço do Estabelecimento	
<p>Logradouro: RUA ALFREDO BUENO Nº: 613 CEP: 13.820-000 Município: JAGUARIUNA Referência: PROXIMO AO JAGUAR TENIS CLUBE Data de Início do Endereço: 03/09/2015</p>	
<p>Complemento: SALA 02 Bairro: BERLIM UF: SP</p>	
Contato do Estabelecimento	
<p>Telefone 1: (19)3847-4444 Fax: (19)3847-4444</p>	
<p>Telefone 2: e-mail: TRADICAO@TRADICAONLINE.COM.BR</p>	
Endereço de Correspondência	
<p>Logradouro: RUA ALFREDO BUENO Nº: 613 CEP: 13.820-000 Município: JAGUARIUNA Referência: PROXIMO AO JAGUAR TENIS CLUBE</p>	
<p>Complemento: SALA 02 Bairro: BERLIM UF: SP</p>	

FICHA CADASTRAL SIMPLIFICADA

NESTA FICHA CADASTRAL SIMPLIFICADA, AS INFORMAÇÕES DOS QUADROS "EMPRESA", "CAPITAL", "ENDEREÇO", "OBJETO SOCIAL" E "TITULAR/SÓCIOS/DIRETORIA" REFEREM-SE À SITUAÇÃO ATUAL DA EMPRESA, NA DATA DE EMISSÃO DESTES DOCUMENTOS.

A SEGUIR, SÃO INFORMADOS OS EXTRATOS DOS CINCO ÚLTIMOS ARQUIVAMENTOS REALIZADOS, SE HOUVER.

A AUTENTICIDADE DESTA FICHA CADASTRAL SIMPLIFICADA PODERÁ SER CONSULTADA NO SITE WWW.JUCESPONLINE.SP.GOV.BR, MEDIANTE O CÓDIGO DE AUTENTICIDADE INFORMADO AO FINAL DESTES DOCUMENTOS.

PARA OBTER O HISTÓRICO COMPLETO DA EMPRESA, CONSULTE A FICHA CADASTRAL COMPLETA.

EMPRESA

LAS-CIO MOVEIS PARA ESCRITORIOS LTDA.

TIPO: SOCIEDADE LIMITADA (E.P.P.)

NIRE MATRIZ	DATA DA CONSTITUIÇÃO	EMIÇÃO
35215363181	29/03/1999	15/05/2023 16:07:22
INÍCIO DE ATIVIDADE	CNPJ	INSCRIÇÃO ESTADUAL
15/12/1998	03.062.224/0001-16	

CAPITAL

R\$ 20.000,00 (VINTE MIL REAIS)

ENDEREÇO

LOGRADOURO: RUA ALFREDO BUENO	NÚMERO: 613
BAIRRO: BERLIM	COMPLEMENTO: SALA 02
MUNICÍPIO: JAGUARIUNA	CEP: 13919-142 UF: SP

OBJETO SOCIAL

COMÉRCIO VAREJISTA DE MÓVEIS
REPARAÇÃO DE ARTIGOS DO MOBILIÁRIO

TITULAR / SÓCIO / DIRETORIA

MARIA TEREZA PESSORUSSO DE QUEIROZ, RAÇA/COR: NÃO DECLARADA., NACIONALIDADE BRASILEIRA, CPF: 016.134.438-03, RG/RNE: 4784638 - SP, RESIDENTE À RUA ALFREDO BUENO, 603, BERLIM, JAGUARIUNA - SP, CEP 13820-000, NA SITUAÇÃO DE SÓCIO E ADMINISTRADOR. ASS NANDO PELA EMPRESA. COM VALOR DE PARTICIPAÇÃO NA SOCIEDADE DE \$ 10.000,00.

PEDRO LUIZ SPIANDORIN, RAÇA/COR: NÃO DECLARADA., NACIONALIDADE BRASILEIRA, CPF: 016.656.638-12, RG/RNE: 10945924 - SP, RESIDENTE À RUA JOAQUIM MANUEL DE MACEDO, 45, JD. SANTA GENEVRA, CAMPINAS - SP, CEP 13080-470, NA SITUAÇÃO DE SÓCIO E ADMINISTRADOR. ASS NANDO PELA EMPRESA. COM VALOR DE PARTICIPAÇÃO NA SOCIEDADE DE \$ 10.000,00.

ÚLTIMOS ARQUIVAMENTOS

NUM.DOC: 479.764/11-6 SESSÃO: 16/12/2011

REMANESCENTE PEDRO LUIZ SPIANDORIN, NACIONALIDADE BRASILEIRA, RAÇA/COR: NÃO DECLARADA., CPF: 016.656.638-

12, RG/RNE: 10.945.924 - SP, RESIDENTE À RUA JOAQUIM MANUEL DE MACEDO, 45, JD. SANTA GENEVRA, CAMPINAS - SP, CEP 13030-470, NA SITUAÇÃO DE SÓCIO E ADMINISTRADOR, ASSINANDO PELA EMPRESA, COM VALOR DE PARTICIPAÇÃO NA SOCIEDADE DE \$ 10.000,00.

RETIRA-SE DA SOCIEDADE ANTONIO GALVAO DE QUEIROZ, NACIONALIDADE BRASILEIRA, RAÇA/COR: NÃO DECLARADA., CPF: 031.788.118-34, RESIDENTE À RUA ALFREDO BUENO, 603, BERLIM, JAGUARIUNA - SP, CEP 13820-000, NA SITUAÇÃO DE SÓCIO E ADMINISTRADOR, ASSINANDO PELA EMPRESA, COM VALOR DE PARTICIPAÇÃO NA SOCIEDADE DE \$ 10.000,00.

ADMITIDO MARIA TEREZA PESSORUSSO DE QUEIROZ, NACIONALIDADE BRASILEIRA, RAÇA/COR: NÃO DECLARADA., CPF: 016.134.438-03, RG/RNE: 4.784.638 - SP, RESIDENTE À RUA ALFREDO BUENO., 603, BERLIM, JAGUARIUNA - SP, CEP 13820-000, NA SITUAÇÃO DE SÓCIO E ADMINISTRADOR, ASSINANDO PELA EMPRESA, COM VALOR DE PARTICIPAÇÃO NA SOCIEDADE DE \$ 10.000,00.

CORREÇÃO DE CNPJ 03.062.224/0001-16

CONSOLIDAÇÃO CONTRATUAL DA MATRIZ.

NUM.DOC: 068.009/12-4 SESSÃO: 22/02/2012

ENDEREÇO DA SEDE ALTERADO PARA AVENIDA ANDRADE NEVES, 1462, JARDIM CHAPADAO, CAMPINAS - SP, CEP 13070-000.

CONSOLIDAÇÃO CONTRATUAL DA MATRIZ.

NUM.DOC: 827.470/12-4 SESSÃO: 29/10/2012

REGISTRO DA DECLARAÇÃO DE ENQUADRAMENTO DE EMPRESA DE PEQUENO PORTE - (EPP).

NUM.DOC: 356.402/15-0 SESSÃO: 03/09/2015

ALTERAÇÃO DA ATIVIDADE ECONÔMICA / OBJETO SOCIAL DA SEDE PARA COMÉRCIO VAREJISTA DE MÓVEIS, REPARAÇÃO DE ARTIGOS DO MOBILIÁRIO.

ENDEREÇO DA SEDE ALTERADO PARA RUA ALFREDO BUENO, 613, SALA 02, BERLIM, JAGUARIUNA - SP, CEP 13820-000.

CONSOLIDAÇÃO CONTRATUAL DA MATRIZ.

NUM.DOC: 276.201/19-0 SESSÃO: 18/06/2019

ENDEREÇO DA SEDE ALTERADO PARA RUA ALFREDO BUENO, 613, SALA 02, BERLIM, JAGUARIUNA - SP, CEP 13919-142. ,
DATADA DE: 28/05/2019.

CONSOLIDAÇÃO CONTRATUAL DA MATRIZ.

FIM DAS INFORMAÇÕES PARA NIRE: 35215563181
DATA DA ÚLTIMA ATUALIZAÇÃO DA BASE DE DADOS: 15/05/2023

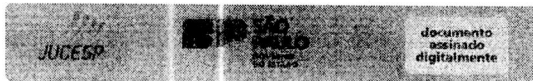

Ficha Cadastral Simplificada. Documento certificado por JUNTA COMERCIAL DO ESTADO DE SÃO PAULO. A Junta Comercial do Estado de São Paulo, garante a autenticidade deste documento quando visualizado diretamente no portal www.jucesonline.sp.gov.br sob o número de autenticidade 205461582, segunda-feira, 15 de maio de 2023 às 16:07:22.

12



MINISTÉRIO DA FAZENDA
Secretaria da Receita Federal do Brasil
Procuradoria-Geral da Fazenda Nacional

**CERTIDÃO NEGATIVA DE DÉBITOS RELATIVOS AOS TRIBUTOS FEDERAIS E À DÍVIDA
ATIVA DA UNIÃO**

Nome: LAS-CIO MOVEIS PARA ESCRITORIOS LTDA
CNPJ: 03.062.224/0001-16

Ressalvado o direito de a Fazenda Nacional cobrar e inscrever quaisquer dívidas de responsabilidade do sujeito passivo acima identificado que vierem a ser apuradas, é certificado que não constam pendências em seu nome, relativas a créditos tributários administrados pela Secretaria da Receita Federal do Brasil (RFB) e a inscrições em Dívida Ativa da União (DAU) junto à Procuradoria-Geral da Fazenda Nacional (PGFN).

Esta certidão é válida para o estabelecimento matriz e suas filiais e, no caso de ente federativo, para todos os órgãos e fundos públicos da administração direta a ele vinculados. Refere-se à situação do sujeito passivo no âmbito da RFB e da PGFN e abrange inclusive as contribuições sociais previstas nas alíneas 'a' a 'd' do parágrafo único do art. 11 da Lei nº 8.212, de 24 de julho de 1991.

A aceitação desta certidão está condicionada à verificação de sua autenticidade na Internet, nos endereços <<http://rfb.gov.br>> ou <<http://www.pgfn.gov.br>>.

Certidão emitida gratuitamente com base na Portaria Conjunta RFB/PGFN nº 1.751, de 2/10/2014.

Emitida às 16:17:53 do dia 27/02/2023 <hora e data de Brasília>.

Válida até 26/08/2023.

Código de controle da certidão: **6847.A751.5D04.01BF**

Qualquer rasura ou emenda invalidará este documento.



PROCURADORIA GERAL DO ESTADO

Procuradoria da Dívida Ativa

Certidão Negativa de Débitos Tributários da Dívida Ativa do Estado de São Paulo

CNPJ Base: 03.062.224

Ressalvado o direito de a Fazenda do Estado de São Paulo cobrar ou inscrever quaisquer dívidas de responsabilidade da pessoa jurídica/física acima identificada que vierem a ser apuradas, é certificado que:

não constam débitos inscritos em Dívida Ativa de responsabilidade do Interessado(a).

Tratando-se de CRDA emitida para pessoa jurídica, a pesquisa na base de dados é feita por meio do CNPJ Base, de modo que a certidão negativa abrange todos os estabelecimentos do contribuinte, cuja raiz do CNPJ seja aquela acima informada.

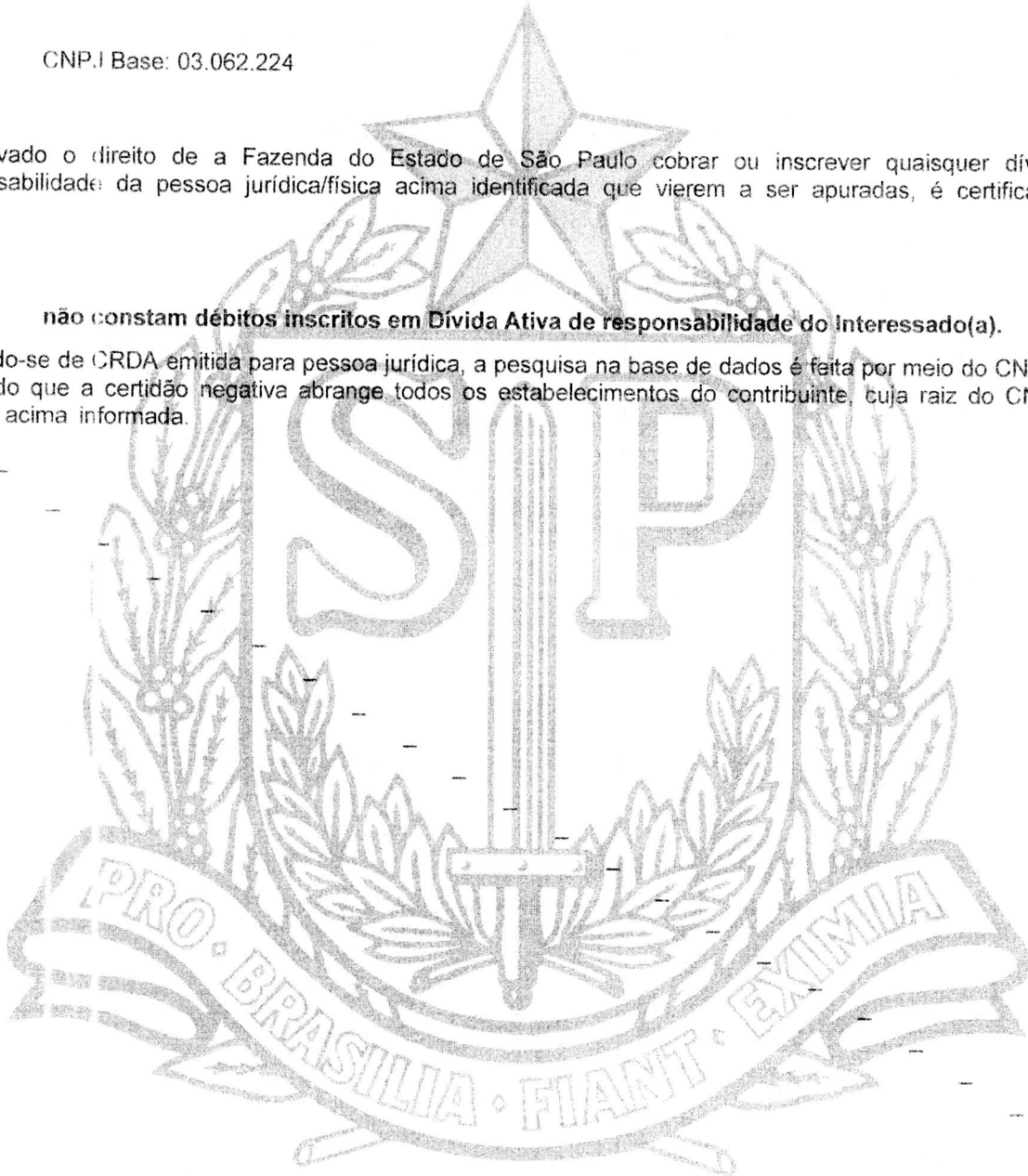

Certidão nº 46671397

Folha 1 de 1

Data e hora da emissão 15/05/2023 15:49:07

(hora de Brasília)

Validade 30 (TRINTA) dias, contados da emissão.

Certidão emitida nos termos da Resolução Conjunta SF-PGE nº 2, de 9 de maio de 2013.

Qualquer rasura ou emenda invalidará este documento.

A aceitação desta certidão está condicionada à verificação de sua autenticidade no sítio

<http://www.dividaativa.pge.sp.gov.br>



Secretaria da Fazenda e Planejamento do Estado de São Paulo

Débitos Tributários Não Inscritos na Dívida Ativa do Estado de São Paulo

CNPJ: 03.062.224/0001-16

Reservado o direito da Secretaria da Fazenda e Planejamento do Estado de São Paulo de apurar débitos de responsabilidade da pessoa jurídica acima identificada, é certificado que **não constam débitos** declarados ou apurados pendentes de inscrição na Dívida Ativa de responsabilidade do estabelecimento matriz/filial acima identificado.

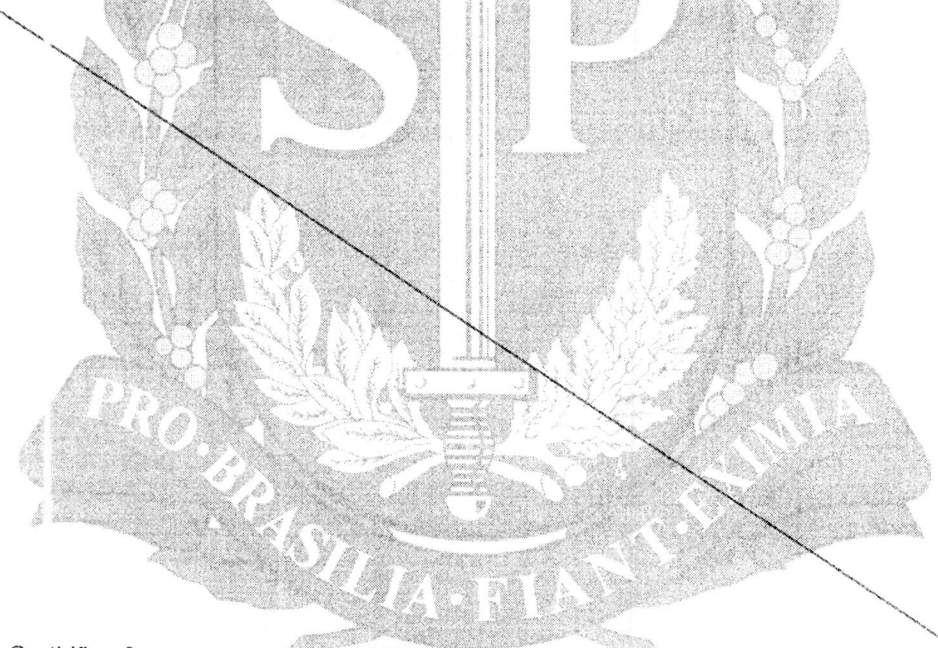

Certidão nº 23020842623-84

Data e hora da emissão 27/02/2023 16:59:45

Validade 6 (seis) meses, contados da data de sua expedição.

Qualquer rasura ou emenda invalidará este documento.

A aceitação desta certidão está condicionada à verificação de sua autenticidade no sítio www.pfe.fazenda.sp.gov.br



Prefeitura do Município de Jaguariúna

ESTADO DE SÃO PAULO

CNPJ/MF: 46.410.866/0001-71 Site: www.jaguariuna.sp.gov.br

SECRETARIA DE ADMINISTRAÇÃO E FINANÇAS
DEPARTAMENTO DE FISCALIZAÇÃO TRIBUTÁRIA

CERTIDÃO NEGATIVA DE DÉBITOS MOBILIÁRIOS

RAZÃO SOCIAL: LAS-CIO MOVEIS PARA ESCRITORIOS LTDA
CNPJ: 03.062.224/0001-16
Inscrição Municipal: 550515041
Endereço: RUA ALFREDO BUENO 613 - JARDIM BERLIM Jaguariúna-SP CEP: 13.919-142

É certificado que, revendo os arquivos do Departamento de Fiscalização Tributária, verificou-se não constar débitos, até a presente data, referentes ao mobiliário acima.

Ressalva-se à Fazenda Pública Municipal o direito de constituir novos créditos incidentes sobre o contribuinte acima identificado e que, porventura, venham a ser apurados posteriormente à emissão da presente Certidão, ressalvando-se mais o direito de consolidar a este, os possíveis débitos vinculados a outros contribuintes em decorrência da desatualização dos dados cadastrais.

Por ser verdade, firma-se a presente CERTIDÃO para que se produzam seus jurídicos e legais efeitos.

Esta Certidão abrange somente o Mobiliário acima identificado.

Validade: 90 (noventa) dias, contados da emissão - conforme Decreto N° 2.992 de 28 de dezembro de 2011.

O preço público para emissão da presente Certidão não foi cobrado conforme artigo 4° do Decreto N° 4.248 de 01 de dezembro de 2020.

A aceitação desta Certidão está condicionada à verificação de sua autenticidade pela Internet, através do endereço: validacertidao.jaguariuna.sp.gov.br

Jaguariúna, 15/05/2023 15:57:34

ATENÇÃO: Qualquer rasura tornará o presente documento NULO.

Código Verificador: 018611ED2BFF3DBB0D55

Departamento de Fiscalização Tributária - Rua José Alves Guedes, 551 - CEP: 13.910-021 - Jaguariúna - SP Fone: (19) 3867-3002

Voltar

Imprimir



Certificado de Regularidade do FGTS - CRF

Inscrição: 03.062.224/0001-16
Razão Social: LAS CIO MOVEIS PARA ESCRITORIOS LTDA
Endereço: R ALFREDO BUENO 613 SALA 02 / JARDIM BERLIM / JAGUARIUNA / SP /
13919-142

A Caixa Econômica Federal, no uso da atribuição que lhe confere o Art. 7, da Lei 8.036, de 11 de maio de 1990, certifica que, nesta data, a empresa acima identificada encontra-se em situação regular perante o Fundo de Garantia do Tempo de Serviço - FGTS.

O presente Certificado não servirá de prova contra cobrança de quaisquer débitos referentes a contribuições e/ou encargos devidos, decorrentes das obrigações com o FGTS.

Validade: 10/05/2023 a 08/06/2023

Certificação Número: 2023051000491860827628

Informação obtida em 15/05/2023 15:45:50

A utilização deste Certificado para os fins previstos em Lei esta condicionada a verificação de autenticidade no site da Caixa: www.caixa.gov.br



PODER JUDICIÁRIO
JUSTIÇA DO TRABALHO

CERTIDÃO NEGATIVA DE DÉBITOS TRABALHISTAS

Nome: LAS-CIO MOVEIS PARA ESCRITORIOS LTDA (MATRIZ E FILIAIS)
CNPJ: 03.062.224/0001-16
Certidão n°: 8555477/2023
Expedição: 27/02/2023, às 16:43:57
Validade: 26/08/2023 - 180 (cento e oitenta) dias, contados da data de sua expedição.

Certifica-se que **LAS-CIO MOVEIS PARA ESCRITORIOS LTDA (MATRIZ E FILIAIS)**, inscrito(a) no CNPJ sob o n° **03.062.224/0001-16**, **NÃO CONSTA** como inadimplente no Banco Nacional de Devedores Trabalhistas. Certidão emitida com base nos arts. 642-A e 883-A da Consolidação das Leis do Trabalho, acrescentados pelas Leis ns.º 12.440/2011 e 13.467/2017, e no Ato 01/2022 da CGJT, de 21 de janeiro de 2022. Os dados constantes desta Certidão são de responsabilidade dos Tribunais do Trabalho.

No caso de pessoa jurídica, a Certidão atesta a empresa em relação a todos os seus estabelecimentos, agências ou filiais.

A aceitação desta certidão condiciona-se à verificação de sua autenticidade no portal do Tribunal Superior do Trabalho na Internet (<http://www.tst.jus.br>).

Certidão emitida gratuitamente.

INFORMAÇÃO IMPORTANTE

Do Banco Nacional de Devedores Trabalhistas constam os dados necessários à identificação das pessoas naturais e jurídicas inadimplentes perante a Justiça do Trabalho quanto às obrigações estabelecidas em sentença condenatória transitada em julgado ou em acordos judiciais trabalhistas, inclusive no concernente aos recolhimentos previdenciários, a honorários, a custas, a emolumentos ou a recolhimentos determinados em lei; ou decorrentes de execução de acordos firmados perante o Ministério Público do Trabalho, Comissão de Conciliação Prévia ou demais títulos que, por disposição legal, contiver força executiva.

ATESTADO DE CAPACIDADE TECNICA

Atestamos para os devidos fins, e a quem possa interessar, que a empresa LAS-CIO MOVEIS PARA ESCRITORIO LTDA, situada na Av Andrade Neves, 1462 - Campinas / SP, inscrita no CNPJ sob o nº 03.062.224/0001-16 e IE 244.639.987.113; é nossa fornecedora de móveis para escritório, tendo fornecido nos últimos anos os materiais abaixo relacionados:

Mesas retas em laminado melamínico (BP)	125 unid
Mesas para reuniões em laminado melamínico (BP)	02 unid
Biombos para estações	30 unid
Postos de atendimento telemarketing	30 unid
Gaveteiros volantes em laminado melamínico (BP)	80 unid
Armários altos e baixos em laminado melamínico (BP)	175 unid
Cadeiras giratórias digitador revestidas em tecido	150 unid

Atestamos ainda que a empresa tem cumprido satisfatoriamente todos os seus compromissos, incluindo prazo de entrega de 30 (trinta) dias, assistência técnica e garantia, não havendo até a presente data, nada que possa desaboná-la.

Por ser verdade, firmamos o presente.

Amparo, 14 de setembro de 2019.

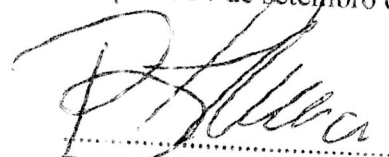
Beatriz Terribile Marchi



QUIMICA AMPARO LTDA.
Avenida Waldir Beira nº 1.000 - Centro - Amparo - SP
CNPJ 43.461.789/0001-90

RELATÓRIO DE ENSAIO Nº765-1220.0

8. INFORMAÇÕES SOBRE A AMOSTRA

- **Descrição da amostra:** 3 chapas de aço carbono com revestimento de pintura.
- **Identificação do cliente:** RAT: 271-665/2020 | Prova: amostras lacradas com fita adesiva | Código: P3603. Número do lote: 163581/20.
- **Identificação do LEQ:** EQ Nº20-377.

9. EQUIPAMENTOS E MATERIAIS UTILIZADOS

- Câmara de névoa salina Equilam SS1000e – ID.: SSLEQ-007.
- Coletores de névoa Equilam EQC-100ML – ID.: CNLEQ-015 e CNLEQ-016.
- Medidor de pH/condutividade Hanna HI 3512 – ID.: PHLEQ-002.
- Densímetro para líquidos Rivaterm M50 – ID.: DSLEQ-005.

10. INFORMAÇÕES SOBRE O ENSAIO

- **Ensaio:** exposição à névoa salina neutra segundo ABNT NBR 8094 por 336 horas, com classificação do grau de enferrujamento conforme ABNT NBR ISO 4628-3 ao término do ensaio.

11. PREPARO DA AMOSTRA

- Limpeza superficial com pano macio úmido e secagem com ar comprimido isento de óleo.
- Proteção das bordas com fita adesiva.

12. LIMPEZA APÓS TÉRMINO DO ENSAIO

- Lavagem com água corrente em temperatura ambiente logo após término do período de exposição, para remoção dos sais provenientes da solução de ensaio depositados na superfície da amostra, e secagem com ar comprimido.

13. RESULTADOS

- **Avaliações visuais:** durante o decorrer do ensaio a amostra foi avaliada quanto ao aparecimento de corrosão, bolhas ou outras alterações visuais, sendo observado após o término do teste o aparecimento de produtos de corrosão vermelha na superfície de 2 CPs. As classificações obtidas pela amostra podem ser visualizadas na tabela 1.

TABELA 1 – Classificação quanto ao grau de corrosão

Critério de avaliação	CP 1	CP 2	CP 3
Enferrujamento (ABNT NBR ISO 4628-3)	Ri 0	Ri 1	Ri 1

Este documento pode ser reproduzido somente na íntegra
Os resultados contidos no presente documento referem-se somente aos itens ensaiados e se aplicam à amostra conforme recebida

RELATÓRIO DE ENSAIO Nº765-1220.0

14. IMAGENS

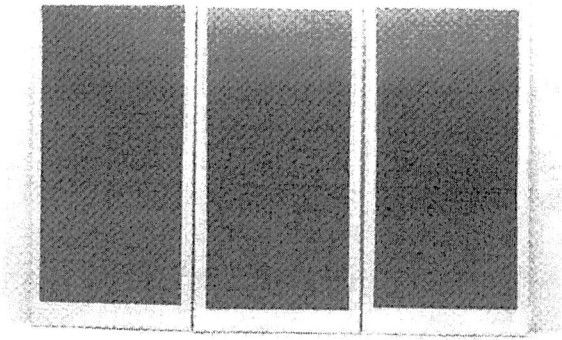

Amostra antes do ensaio.

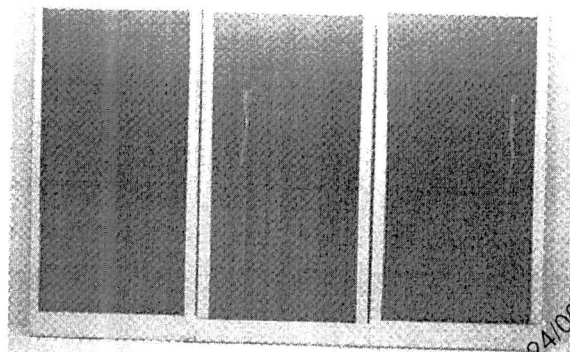

Amostra após término do ensaio.

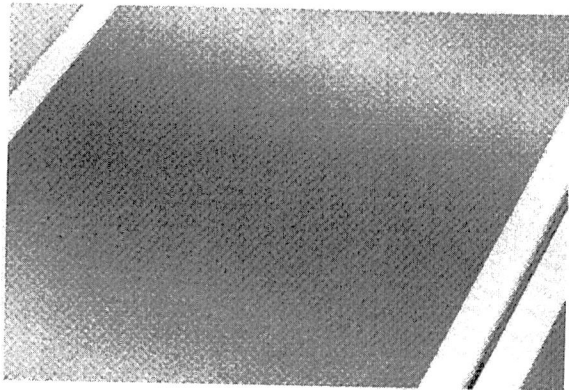

Amostra antes do ensaio.
Detalhe da superfície.

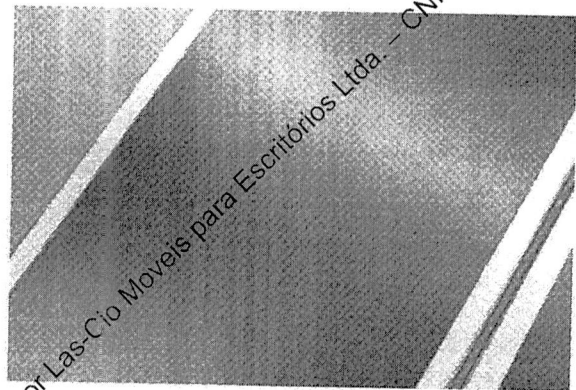

Amostra após término do ensaio.
Detalhe da superfície.

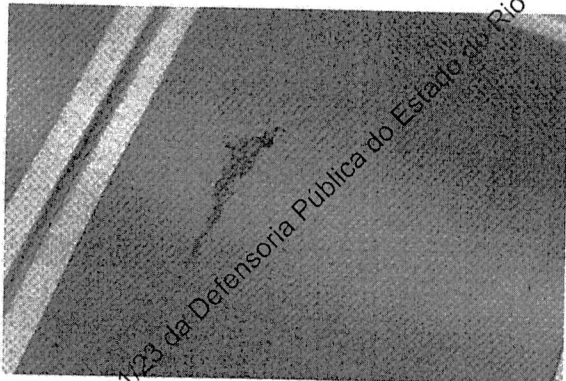

Amostra após término do ensaio. Detalhe dos produtos
de corrosão vermelha observados.

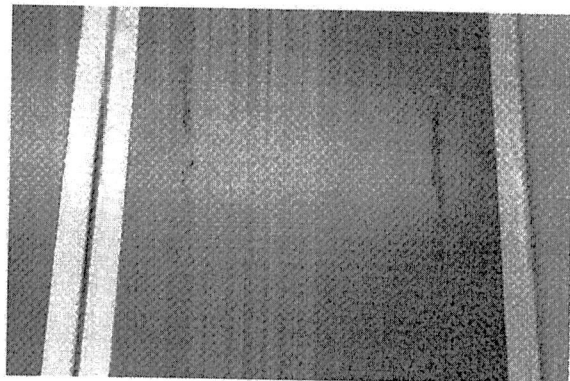

Amostra após término do ensaio. Detalhe dos produtos
de corrosão vermelha observados.

Este documento pode ser reproduzido somente na íntegra
Os resultados contidos no presente documento referem-se somente aos itens ensaiados e se aplicam à amostra conforme recebida

Tel.: (11) 4067-3374 / (11) 3900-3374
Rua Botocudos, 315 – Diadema – SP

FM-34 Rev. 04
Página 3/4

RELATÓRIO DE ENSAIO Nº765-1220.0

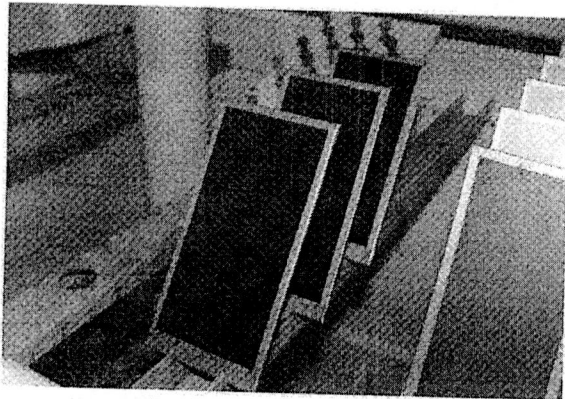

Disposição da amostra na câmara de ensaio.

15. EXECUTANTES DO ENSAIO

- Beatriz Luz: Técnica de laboratório.

Diadema, 01 de dezembro de 2020.

Beatriz F. Oliveira Luz

Digitally signed by BEATRIZ
FRANCISCA DE OLIVEIRA
LUZ:47621441852

Signatário Autorizado
Beatriz F. Oliveira Luz
Técnica de Laboratório

Uma cópia eletrônica deste Relatório é arquivada durante 3 anos
A utilização deste documento para fins promocionais depende da prévia autorização formal da EQUILAM

Este documento pode ser reproduzido somente na íntegra
Os resultados contidos no presente documento referem-se somente aos itens ensaiados e se aplicam à amostra conforme recebida

Tel.: (11) 4067-3374 / (11) 3900-3374
Rua Botocudos, 315 – Diadema – SP

FM-34 Rev. 04
Página 4/4

RELATÓRIO DE ENSAIO Nº765-1220.0

1. CLIENTE

ASSOCIAÇÃO BRASILEIRA DE NORMAS TÉCNICAS.
Avenida Treze de Maio, 13, 29º andar – Centro.
CEP 20031-901 – Rio de Janeiro – RJ.

2. PARTE INTERESSADA

MARZO VITORINO – INDÚSTRIA E COMÉRCIO DE MÓVEIS LTDA.
Rua dos Trabalhadores, 95 – Terra Preta.
CEP 07600-000 – Mairiporã – SP.

3. NATUREZA DO TRABALHO

- Ensaio de corrosão e envelhecimento acelerado por exposição à névoa salina neutra.
- Avaliação da degradação do revestimento – grau de enferrujamento.

4. INFORMAÇÕES GERAIS

- Recebimento da amostra: 20/05/2020.
- Data de realização do ensaio: de 17/11/2020 a 01/12/2020.
- Data de emissão do relatório: 01/12/2020.
- Local do ensaio: Laboratório Equilam.
- Ordem de serviço: 2599.

5. MÉTODOS UTILIZADOS

ABNT NBR 8094/1983: Material metálico revestido e não revestido – Corrosão por exposição à névoa salina.

ABNT NBR ISO 4628-3/2015: Tintas e vernizes – Avaliação da degradação de revestimento – Designação da quantidade e tamanho dos defeitos e da intensidade de mudanças uniformes na aparência – Parte 3: Avaliação do grau de enferrujamento.

6. CONDIÇÕES AMBIENTAIS

Temperatura: $(23 \pm 5)^\circ\text{C}$

Umidade Relativa: $(50 \pm 20) \%$

7. TERMOS E DEFINIÇÕES

CP: Corpo de prova

LEQ: Laboratório Equilam

ID.: Identificação do LEQ

Este documento pode ser reproduzido somente na íntegra
Os resultados contidos no presente documento referem-se somente aos itens ensaiados e se aplicam à amostra conforme recebida

Tel.: (11) 4067-3374 / (11) 3900-3374
Rua Botocudos, 315 – Diadema – SP

FM-34 Rev. 04
Página 1/4

Subtotal: R\$ 616,00 BRL

Pedido enviado em: Quinta-feira 18 mai 2023 12:44 GMT-03:00
Recebido pelo Arba Network em: Quinta-feira 18 mai 2023 14:44 GMT-03:00
Este pedido de compra foi enviado por Almacenes Exito S.A. AN01055817006 e entregue pelo Arba Network



Ministério do Meio Ambiente
Instituto Brasileiro do Meio Ambiente e dos Recursos Naturais Renováveis
CADASTRO TÉCNICO FEDERAL
CERTIFICADO DE REGULARIDADE - CR



Registro n.º	Data da consulta:	CR emitido em:	CR válido até:
5502932	04/04/2023	04/04/2023	04/07/2023
Dados básicos:			
CNPJ :	02.745.352/0001-00		
Razão Social :	MARZO VITORINO IND E COM DE MÓVEIS LTDA		
Nome fantasia :	MARZO VITORINO		
Data de abertura :	14/08/1998		
Endereço:			
logradouro:	RUA DOS TRABALHADORES		
N.º:	95	Complemento:	
Bairro:	TERRA PRETA	Município:	MAIRIPORA
CEP:	07600-000	UF:	SP
Cadastro Técnico Federal de Atividades Potencialmente Poluidoras e Utilizadoras de Recursos Ambientais – CTF/APP			
Código	Descrição		
7-4	Fabricação de estruturas de madeira e de móveis		
3-10	Fabricação de artefatos de ferro, aço e de metais não-ferrosos com ou sem tratamento de superfície, inclusive galvanoplastia		
Conforme dados disponíveis na presente data, CERTIFICA-SE que a pessoa jurídica está em conformidade com as obrigações cadastrais e de prestação de informações ambientais sobre as atividades desenvolvidas sob controle e fiscalização do Ibama, por meio do CTF/APP.			
O Certificado de Regularidade emitido pelo CTF/APP não desobriga a pessoa inscrita de obter licenças, autorizações, permissões, concessões, alvarás e demais documentos exigíveis por instituições federais, estaduais, distritais ou municipais para o exercício de suas atividades			
O Certificado de Regularidade emitido pelo CTF/APP não habilita o transporte e produtos e subprodutos florestais e faunísticos.			
Chave de autenticação		5XZV539XQQ35VYRR	



CERTIFICADO DE CONFORMIDADE
Conformity Certificate
Nº: CP.2021.00398

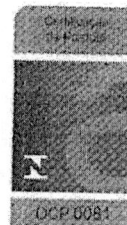

Solicitante / Endereço: MARZO VITORINO – INDUSTRIA E COMERCIO DE MOVEIS LTDA
Applicant / Address
Solicitante / Dirección
Rua dos Trabalhadores, 95, Terra Preta
CEP 07.661-625, Mairiporã – SP - Brasil
CNPJ nº 02.745.352/0001-00

Fabricante / Endereço: MARZO VITORINO – INDUSTRIA E COMERCIO DE MOVEIS LTDA
Manufacturer / Address
Fabricante / Dirección
Rua dos Trabalhadores, 95, Terra Preta
CEP 07.661-625, Mairiporã – SP - Brasil
CNPJ nº 02.745.352/0001-00

Escopo de Certificação: Móveis Corporativos - Móveis para Call Center e Telemarketing
Certification Scope

Número de Série / Lote: Não Aplicável
Serial number / Batch number
Número de serie / Número de lote

Normas Aplicáveis: ABNT NBR 15786:2010
Applicable Standards/
Normas aplicables

Modelo de Certificação: Modelo 5
Certification Model/
Modelo de certificación

Portaria Inmetro Nº: Não Aplicável
Inmetro Decree n° / Scope
Ordenanza Inmetro / Alcance

Concessão para: Uso do Selo de Identificação da Conformidade sobre o(s) produto(s) relacionado(s) neste Certificado
Concession for
Concesión

O INSTITUTO NACIONAL DA QUALIDADE E SOLUÇÕES TECNOLÓGICAS S/S LTDA - ISOPOINT, CNPJ: 32.110.717/0001-82, Rua Barão do Triunfo, 520 – Conj. 032, Brooklin Paulista - São Paulo – SP, CEP 04602-002, Organismo de Certificação de Produto acreditado pela Coordenação Geral de Acreditação – Cgcre, sob o registro Nº OCP-0081, confirma que o produto está em conformidade com a(s) Norma(s), Procedimento(s) e/ou Portaria acima descritas.

Primeira Concessão: 28/06/2022
First Concession / Primera Concesión

Período de Validade: 28/06/2022 a 28/06/2027
Period of Validity / Periodo de validez



QRcode
Confirma o Certificado



Documento assinado digitalmente
SILVIA CRISTINA DOMINGOS DE OLIVEIRA
Data: 28/06/2022 13:57:58-0300
Verifique em <https://verificador.iti.br>

Silvia C. D. de Oliveira
Diretoria Executiva
Executive Board/Authorized signatory / Persona autorizada

Emissão: 28/06/2022
Emission / Emisión

“Certificado de Conformidade válido somente acompanhado das páginas de 1 a 2



Designação do Produto: Linha Call Center
Line / Product's Family/ Familia de productos

Nome Comercial do Produto: CALL CENTER
Product/ Producto

Data da Realização da 1ª Auditoria: 11/11/2021

NÚMERO(S) E DATA(S) DO(S) RELATÓRIO(S) DE ENSAIO: INICIAL		LABORATÓRIO / CRL	
MOV/L-422333/1/B/22 de 23/06/2022		FALCÃO BAUER – Centro Tecnológico de Controle da Qualidade – CRL 1307	
Marca	Modelo (Designação Comercial)	Descrição Técnica	Código de Barras
MARZO	Módulo Call Center sem Base Com Consulta	Módulo (mm): L: 950 a 1100 x P: 900 a 1200 x A: 1200 a 1300 Estrutura (mm): L: 900 a 1000 x P: 900 x A: 640 a 1060	/
MARZO	Módulo Call Center sem Base Sem Consulta.	Módulo (mm): L: 950 a 1100 x P: 900 a 1200 x A: 1200 a 1300 Estrutura (mm): L: 900 a 1000 x P: 900 x A: 640 a 1060	
MARZO	Mesa Call Center com Consulta	L: 900 a 1000 mm P: 900 mm A: 640 a 1000 mm	
MARZO	Mesa Call Center sem Consulta	L: 900 a 1000 mm P: 750 mm A: 640 a 1000 mm	
MARZO	Módulo Call Center c/ Base Com Consulta.	Módulo (mm): L: 950 a 1100 x P: 900 a 1200 x A: 1200 a 1300 Estrutura (mm): L: 900 a 1000 x P: 900 x A: 640 a 1060	
MARZO	Módulo Call Center c/ Base Sem Consulta.	Módulo (mm): L: 950 a 1100 x P: 900 a 1200 x A: 1200 a 1300 Estrutura (mm): L: 900 a 1000 x P: 900 x A: 640 a 1060	

- a) Somente as unidades comercializadas durante a vigência deste Certificado estão cobertas por esta certificação;
b) Este certificado é válido apenas para o(s) produtos idênticos aos avaliados. Qualquer modificação no projeto, bem como a utilização de componentes e/ou materiais diferentes daqueles definidos na documentação descritiva aprovada nesta certificação, sem a prévia autorização da ISOPOINT, invalida este Certificado;
c) A validade deste Certificado está atrelada à realização das avaliações de manutenção e tratamento de possíveis não conformidades de acordo com as orientações do ISOPOINT e previstas em Portarias, Normas e no POP.5.021 – Elaboração e Acompanhamento de Processos de Certificação/ ISOPOINT
d) Para verificação da condição atualizada de regularidade deste certificado de conformidade devem ser consultados os bancos de dados do Inmetro (para Produtos com Certificação Compulsória) e o Site Eletrônico: www.isopoint.com.br, referente a produtos certificados.
e) O Selo de Identificação da Conformidade deve ser utilizado conforme o POP.3.009, que é específico para o fabricante e no(s) endereço(s) citado(s) neste Certificado.

Emissão: 28/06/2022
Emission / Emisión

Histórico de Revisões:

Revisão	Data	Descrição
0	28/06/2022	Emissão Inicial

"A última revisão substitui e cancela as anteriores"
The last review cancel and substitutes the previous ones
La última revisión sustituye y cancela las anteriores



Para uso exclusivo no PE 011/23 da Defesa Pública do Estado de Pernambuco - Las Cio NBR 15786 Escritórios Ltda. - CNPJ 03.062.224/0001-16

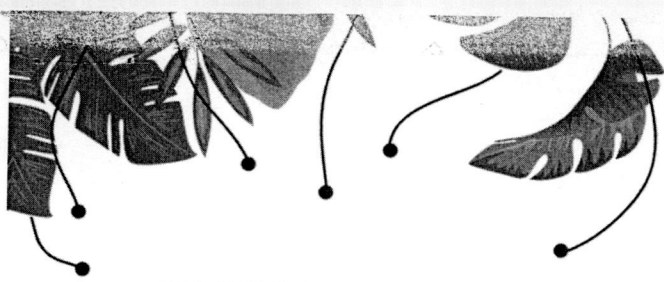

CERTIFICADO DA CADEIA DE CUSTÓDIA DE:

MARZO VITORINO - INDÚSTRIA E COMÉRCIO DE MÓVEIS LTDA

Rua dos Trabalhadores, 95, Bairro da Terra Preta, Mairiporã, SP, CEP 07661-625

Escopo do certificado: Cadeia de Custódia Florestal FSC

Tipo de Certificado: Individual com múltiplos sites

Grupo de Produto: Produtos de Madeira

Documentos normativos avaliados:

FSC-STD-40-004 (V3-1) Certificação de Cadeia de Custódia

FSC-STD-50-001 (V2-1) Uso da Marca FSC

Este certificado em si não constitui evidência que um determinado produto fornecido pelo detentor do certificado é certificado pelo FSC (ou Madeira Controlada FSC). Produtos oferecidos, enviados ou vendidos pelo titular do certificado só pode ser considerado coberto pelo escopo deste certificado quando a Declaração FSC do produto for claramente incluída nos documentos de venda ou entrega.

Este certificado é de propriedade da Neocert e todas as cópias ou reproduções do certificado devem ser devolvidas ou destruídas, se solicitado pela Neocert.



A marca do manejo florestal responsável

Código do certificado: NEO-COC-124056

Código de Licença: FSC-C124056

Data emissão: 23/11/2022

Data de validade: 03/03/2025

Número da edição: 2



A validade da certificação e a lista completa de produtos cobertos pela certificação podem ser consultados em: info.fsc.org

Para uso exclusivo no PE 01103 da Defensoria Pública do Estado do Rio de Janeiro por: **Escreitório Moveis para Escritórios Ltda. - CNPJ 03.062.224/0001-16**

GUILHERME DE ANDRADE LOPES
Diretor Executivo



Neocert Certificações Florestais e Agrícolas Ltda.
Av Comendador Pedro Morganti, 4965 CASA 10,
Usina de Inovação - Bairro Monte Alegre
CEP: 13.415-000, Piracicaba - SP

@neocertoficial



company/neocert-oficial





CERTIFICADO DA CADEIA DE CUSTÓDIA DE:

Sites incluídos no escopo

1- Marzo Vitorino Ind. Com. De Móveis Ltda – Filial 3

Rua Lizeu Odorico Bueno, 560 – Terra Preta. Mariporã, SP, 07661-615, Brasil

2- Marzo Vitorino Ind. Com. De Móveis Ltda – Filial 5

Rua Ismael Antônio da Silva, 45 – lotes 02 e 03 – Terra Preta, Mariporã, SP, 07661-645, Brasil.

Para uso exclusivo no PE 011/23 da Defensoria Pública do Estado do Rio de Janeiro

Las-Cio Móveis para Escritórios Ltda. – CNPJ 03.062.224/0001-16



GUILHERME DE ANDRADE LOPES

Diretor Executivo



Neocert Certificações Florestais e Agrícolas Ltda.
Av Comendador Pedro Morganti, 4965 CASA 10,
Usina de Inovação - Bairro Monte Alegre
CEP: 13.415-000, Piracicaba - SP

@neocertoficial 

company/neocert-oficial 



A marca do manejo florestal responsável





CERTIFICADO DE CONFORMIDADE

Conformity Certificate

Nº: CS.2022.00427



QRcode
Confirma o Certificado

Solicitante / Endereço:

Applicant / Address
Solicitante / Dirección

MARZO VITORINO - INDUSTRIA E COMERCIO DE MOVEIS LTDA
Rua dos trabalhadores, 95, Terra Preta
CEP 07661-625 - Mairiporã, SP - Brasil
CNPJ nº 02.745.352/0001-00

Fabricante / Endereço(s):

Manufacturer / Address
Fabricante / Dirección

MARZO VITORINO - INDUSTRIA E COMERCIO DE MOVEIS LTDA
Rua dos trabalhadores, 95, Terra Preta
CEP 07661-625 - Mairiporã, SP - Brasil
CNPJ nº 02.745.352/0001-00

Escopo de Certificação:

Certification Scope/Alcance de Certificación

Processo de Preparação e Pintura em Superfícies Metálicas

Atende aos requisitos do Procedimento ISOPOINT:

Comply Requirements of the Procedure ISOPOINT/
cumple los requisitos del procedimiento

POP.5.027 - Certificação do Processo de Preparação e Pintura em Superfícies Metálicas

Normas Aplicáveis:

Applicable Standards
Normas aplicables

ABNT NBR ISO 4628-3:2015	ABNT NBR 14847:2002	ASTM D 523:2018
ABNT NBR 8094:1983	ABNT NBR 14951-1:2018	ASTM D 3359:2017
ABNT NBR 8095:2015	ABNT NBR 15156:2015	ASTM D 3363:2020
ABNT NBR 8096:1983	ABNT NBR 15158:2016	ASTM D 7091:2013
ABNT NBR 10443:2008	ABNT NBR 15185:2004	ASTM D 2794:2019
ABNT NBR 11003:2010	ABNT NBR 9209:1986	

Modelo de Certificação:

Certification Model
Modelo de certificación

Modelo 6

Concessão para:

Concession for
Concesión

Uso do Selo de Identificação de Conformidade sobre o(s) produto(s) relacionado(s) neste Certificado

O INSTITUTO NACIONAL DA QUALIDADE E SOLUÇÕES TECNOLÓGICAS S/S LTDA - ISOPOINT, CNPJ: 32.110.717/0001-82, Rua Barão do Triunfo, 520 – Conj. 132, Brooklin Paulista - São Paulo – SP, CEP 04602-002, é um Organismo de Certificação de Produto - OCP, e confirma que o "Serviço/Processo" aqui declarado está em conformidade com a(s) Norma(s) e/ou Procedimento(s) acima descritos.

Primeira Concessão: 03/05/2017

First Concession / Primera Concesión

Período de Validade: 02/06/2022 a 08/08/2023

Period of Validity / Período de validez



Documento assinado digitalmente
RENATO RODRIGUES DE SOUZA
Data: 08/05/2023 10:23:24-0300
Verifique em <https://validar.it.gov.br>

Renato Rodrigues de Souza
Diretoria Executiva

Executive Board/Authorized signatory / Persona autorizada

Emissão: 08/05/2023

Emission / Emisión

"Certificado de Conformidade válido somente acompanhado das páginas de 1 a 2"



CERTIFICADO DE CONFORMIDADE
Conformity Certificate
Nº: CS.2022.00427



QRcode
 Confirma o Certificado

Data da Realização da Auditoria na Fábrica: 13/05/2020

NÚMERO(S) E DATA(S) DO(S) RELATÓRIO(S) DE ENSAIO: INICIAL	LABORATÓRIO / CRL
Nº764-1220.0 de 01/12/2020 / Nº766-1220.0 de 02/12/2020 Nº760-1120.0 de 27/11/2020 / Nº725-1120.0 de 19/11/2020 Nº727-1120.0 de 19/11/2020 / Nº726-1120.0 de 19/11/2020 Nº724-1120.0 de 19/11/2020	EQUILAM – CRL 0340
Nº716-1120.0 de 17/11/2020 / Nº755-1120.0 de 26/11/2020 Nº717-1120.0 de 17/11/2020	EQUILAM
MOV/L-364.540/14/23 de 13/02/2023	FALCÃO BAUER – CRL 1307

- a) Somente as unidades relacionadas durante a vigência deste Certificado estarão cobertas por esta certificação;
- b) Este certificado é válido apenas para o(s) serviço ou processo avaliado. Qualquer modificação no processo diferente daqueles definidos na documentação descritiva aprovada nesta certificação, sem a prévia autorização da ISOPOINT, invalida este Certificado;
- c) A validade deste Certificado está atrelada à realização das avaliações de manutenção e tratamento de possíveis não conformidades de acordo com as orientações do ISOPOINT e previstas em Normas e no Procedimento específico para o Serviço/Processo e no POP.5.021 – Elaboração e Acompanhamento de Processos de Certificação/ ISOPOINT
- d) Para verificação da condição atualizada de regularidade deste certificado de conformidade deve ser consultado o Sítio Eletrônico: www.isopoint.com.br, referente ao Serviço/Processo Certificados.
- e) O Selo de Identificação da Conformidade deve ser utilizado conforme o POP.3.009, que é específico para o fabricante e no(s) endereço(s) citado(s) neste Certificado.

Emissão: 08/05/2023
Emission / Emisión

Histórico de Revisões:

Revisão	Data	Descrição
0	02/06/2022	Transferência do certificado ABNCO nº 271.004/20
1	13/02/2023	Inclusão do relatório MOV/L-364.540/14/23 referente a NBR 9209
2	08/05/2023	Prorrogação da validade do Certificado em 3 (três) meses de 08/05/2023 a 08/08/2023.

"A última revisão substitui e cancela as anteriores"
The last review cancel and substitutes the previous ones
La última revisión sustituye y cancela las anteriores



Para uso exclusivo no PE 011/23 da Defensoria Pública do Estado do Rio de Janeiro - Las-Cio Moveis para Escritório Ltda

12



ErgoMobile

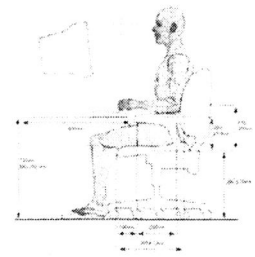

Declaração de Conformidade Técnica Ergonômica – 364/22

Ergonomista Roberto Zanocco RG: 13.684.088-7 SSP Diplomado sob o Registro nº 107.115.3.1.7 fls 80, livro 04, Processo nº 2006897, nos termos da Resolução CNE/CES nº 01 fr 03/04/2011. - **Associado ABERGO desde 2012** (Associação Brasileira de Ergonomia); concede ao fabricante requente:

Marzo Vitorino Indústria e Comércio de Móveis Ltda

CNPJ 02.745.352/0001-00

Endereço: Rua dos Trabalhadores nº 95 – Terra Preta

Mairiporã – SP

www.marzovitorino.com.br

A presente declaração sobre os produtos:

Mobiliários de Escritório – Estação de Call Center e Telemarketing

Introdução:

Ergonomia pode ser definida como um conjunto de disciplinas científicas que se interagem e estudam as relações físicas e mentais do homem com o trabalho.

As questões abrangentes da Ergonomia no país, centralizam a atenção nas questões que promovam ao trabalhador três princípios fundamentais: Conforto, Segurança e Eficácia.

Na atual era da informática presente em quase todos os tipos de atividade humana, a Ergonomia já combate os inúmeros e problemas que esse tipo de atividade acarreta, conhecidos como LER (Lesões por Esforços Repetitivos), ou DORT (Doenças Osteomusculares Relacionadas ao Trabalho).



ErgoMobile

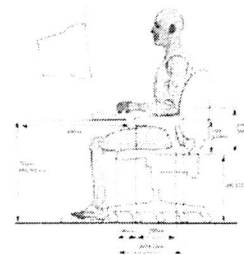

Para defender o trabalhador e o consumidor brasileiro, o Ministério do Trabalho criou a **Norma Regulamentadora (NR-17/2022)** que visa estabelecer parâmetros que permitam a adaptação das condições de trabalho às características psicofisiológicas dos trabalhadores, de modo a proporcionar um máximo de conforto, segurança e desempenho eficiente, conforme citações abaixo:

CITAÇÕES DA NR-17 (2022) DO MINISTÉRIO DO TRABALHO:

17.6 Mobiliário dos postos de trabalho

17.6.1 O conjunto do mobiliário do posto de trabalho deve apresentar regulagens, em um ou mais de seus elementos, que permitam adaptá-lo às características antropométricas que atendam ao conjunto dos trabalhadores envolvidos e à natureza do trabalho a ser desenvolvido.

17.6.2 Sempre que o trabalho puder ser executado alternando a posição de pé com a posição sentada, o posto de trabalho deve ser planejado ou adaptado para favorecer a alternância das posições.

17.6.3 Para trabalho manual, os planos de trabalho devem proporcionar ao trabalhador condições de boa postura, visualização e operação e devem atender aos seguintes requisitos mínimos:

- a) características dimensionais que possibilitem posicionamento e movimentação dos segmentos corporais, de forma a não comprometer a saúde e não ocasionar amplitudes articulares excessivas ou posturas nocivas de trabalho;
- b) altura e características da superfície de trabalho compatíveis com o tipo de atividade, com a distância requerida dos olhos ao campo de trabalho e com a altura do assento;
- c) área de trabalho dentro da zona de alcance manual e de fácil visualização pelo trabalhador;
- d) para o trabalho sentado, espaço suficiente para pernas e pés na base do plano de trabalho, para permitir que o trabalhador se aproxime o máximo possível do ponto de operação e possa posicionar completamente a região plantar, podendo utilizar apoio para os pés, nos termos do item 17.6.4; e

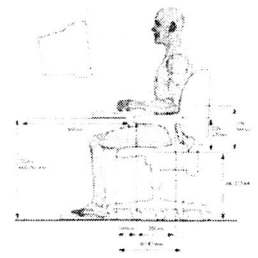

17.6.3.1 A área de trabalho dentro da zona de alcance máximo pode ser utilizada para ações que não prejudiquem a segurança e a saúde do trabalhador, sejam elas eventuais ou, também, conforme AET, as não eventuais.

17.6.4 Para adaptação do mobiliário às dimensões antropométricas do trabalhador, pode ser utilizado apoio para os pés sempre que o trabalhador não puder manter a planta dos pés completamente apoiada no piso

ANEXO II

TRABALHO EM TELEATENDIMENTO/TELEMARKETING (SÍNTESE)

(Aprovado pela Portaria SIT n.º 09/2007)

1.1.1 Estabelecer os requisitos para o trabalho em atividades de teleatendimento/telemarketing, nas diversas modalidades desse serviço, de modo a proporcionar o máximo de conforto, segurança, saúde e desempenho eficiente.

2.1.1 Entende-se como Call center o ambiente de trabalho no qual a principal atividade é conduzida via telefone/rádio, com utilização simultânea de terminais de computador.

2.1.2 Entende-se como trabalho de teleatendimento/telemarketing aquele cuja comunicação com interlocutores clientes e usuários é realizada a distância, por intermédio da voz/mensagens eletrônicas, com a utilização simultânea de equipamentos de audição/escuta e fala telefônica e sistemas informatizados ou manuais de processamento de dados.

3. Mobiliário dos postos de trabalho

3.1 Para trabalho manual sentado ou que tenha de ser feito em pé, deve ser proporcionado ao trabalhador mobiliário que atenda ao disposto no Capítulo 17.6 - Mobiliário dos postos de trabalho, da Norma Regulamentadora nº 17 (NR 17), e que permita variações posturais, com ajustes de fácil acionamento, de modo a prover espaço suficiente para seu conforto, atendendo aos seguintes requisitos:



ErgoMobile

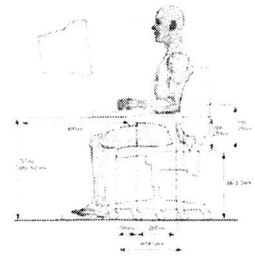

- a) o monitor de vídeo e o teclado devem estar apoiados em superfícies com mecanismos de regulação independentes;
- b) será aceita superfície regulável única para teclado e monitor quando este for dotado de regulação independente de, no mínimo, vinte e seis centímetros no plano vertical;
- c) a bancada sem material de consulta deve ter, no mínimo, profundidade de setenta e cinco centímetros, medidos a partir de sua borda frontal, e largura de noventa centímetros que proporcionem zonas de alcance manual de, no máximo, sessenta e cinco centímetros de raio em cada lado, medidas centradas nos ombros do operador em posição de trabalho;
- d) a bancada com material de consulta deve ter, no mínimo, profundidade de noventa centímetros a partir de sua borda frontal e largura de cem centímetros que proporcionem zonas de alcance manual de, no máximo, sessenta e cinco centímetros de raio em cada lado, medidas centradas nos ombros do operador em posição de trabalho, para livre utilização e acesso de documentos;
- e) o plano de trabalho deve ter bordas arredondadas;
- f) as superfícies de trabalho devem ser reguláveis em altura, em um intervalo mínimo de treze centímetros, medidos de sua face superior, permitindo o apoio das plantas dos pés no piso;
- g) o dispositivo de apontamento na tela (mouse) deve estar apoiado na mesma superfície do teclado, colocado em área de fácil alcance e com espaço suficiente para sua livre utilização;
- h) o espaço sob a superfície de trabalho deve ter profundidade livre, mínima, de quarenta e cinco centímetros ao nível dos joelhos e de setenta centímetros ao nível dos pés, medidos de sua borda frontal;
- i) nos casos em que os pés do operador não alcancem o piso, mesmo após a regulação do assento, deve ser fornecido apoio para os pés que se adapte ao comprimento das pernas do trabalhador, permitindo o apoio das plantas dos pés, com inclinação ajustável e superfície revestida de material antiderrapante;

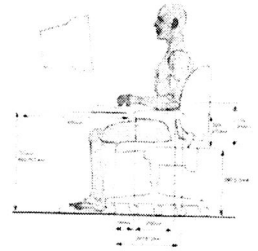

NORMAS ABNT - CONSIDERADAS:

- ABNT NBR 15786 Móveis para escritório – Móveis para teleatendimento, call center e telemarketing

Características Técnicas do produto:

Tampos:

Composto por dois tampos, um para teclado e um monitor confeccionado em MDP, espessura de 25 mm, revestido nas duas faces com Laminado melamínico, (cores solidas e madeiras), com resistência a impactos e termicamente estável. Possui fita de borda de PVC com 2 mm de espessura em 3 lados do tampo do teclado e nos 4 lados do tampo monitor, com resistência a impacto, riscos e abrasão, não mancha é resistente a umidade e não propaga chama (auto-extinguível). Possui fita de borda de perfil 180º na área de contato com o usuário do tampo do teclado. O tampo do monitor possui 1 passa cabo para passagem de fiação com diâmetro de 60mm em polietileno injetado com tampa sacável. O tampo frontal mede aproximadamente 900.500.25mm / 1000.500.25mm e o tampo posterior mede aproximadamente 900.390.25mm / 1000.240.25mm. Os tampos possuem buchas metálicas M6x13 para fixação da estrutura por meio de parafuso M6x30 cabeça Philips.

Estrutura Metálica:

Base metálica confeccionada em chapa de aço SAE 1020 repuxada eliminando assim ponteiros plásticos, com espessura de 1,5 mm com 580 mm de largura, duas colunas verticais confeccionadas em tubo de aço SAE 1020 medindo 30x50x1,06mm com 540 mm de comprimento, afastadas 120mm entre si, dentro das colunas possui dois tubos confeccionados em tubo de aço SAE1020, medindo 20x40x1,20mm com aproximadamente 420mm de comprimento, possui recortes a laser para guiar engrenagem de aço e permitir a regulagem de altura do mesmo.

Possui dois tubos horizontais para fixação do tampo, medindo aprox. 25x25x0.9mm de espessura com 240 mm e 320 mm de comprimento, possui dois furos de 8mm para fixação nos tampos. Possui "caixa" em formato de "u" onde é localizado guias para fixação do mecanismo de regulagem, dois tubos redondos fixados na parte interna com engrenagem e rosca sem fim, fixado também a duas manivelas onde o usuário vai regular a altura desejável. A manivela é injetada em ABS para melhor acabamento e resistência. A base do mecanismo possui 2 sapatas niveladoras para regulagem de altura. Possui duas chapas metálicas em "L" para fixar o mecanismo nas laterais, mantendo o alinhamento e sustentação do mesmo.

Tampos recebem buchas metálicas M6x13, para montagem e desmontagem sem danificar os mesmos.

Todas as estruturas em aço recebem tratamento anti-ferruginoso a base de fosfato de zinco com 04 banhos químicos e que a própria indústria possua o equipamento para tal processo e recebem pintura eletrostática a pó com resina a base de epóxi e poliéster formando uma camada mínima



ErgoMobile

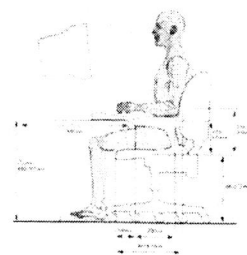

30/40 micra de espessura, atendendo-se os critérios de preparação, tratamento e tempo de cura recomendados pelo fabricante da tinta empregada, de forma que o resultado atenda as exigências previstas nas normas da ABNT.

Painel frontal/lateral: confeccionado em MDP, espessura de 25mm, revestida nas duas faces com Laminado melamínico, por efeito de prensagem a quente que faz o laminado se fundir a madeira aglomerada, formando com ela um corpo único e inseparável (BP), oriundas de madeiras certificadas de reflorestamento com selo FSC, painéis recebe fita de 2mm em todo contorno, acabamento nas cores semelhantes ao revestimento dos painéis. (Cores sólidas e madeiradas.

O sistema de fixação feita através de buchas metálicas, não serão aceitos sistema de fixação de outra forma e que causem o atrito direto as partes em MDP. Possibilitando a montagem e desmontagem por inúmeras vezes sem causar dano ao mesmo.

Placas abafadoras: Instaladas na parte superior dos painéis frontais e laterais, confeccionadas em chapa de madeira MDP, revestidas em tecido 100% poliéster crepe dublado com manta de espuma de 8mm em toda sua superfície, abafadores fixados aos painéis através de buchas de nylon.

Coluna de canto metálica:

Estrutura: Serve para união das laterais com painel frontal, confeccionado em tubo de aço quadrado 25x25x0.9 mm com furação de acordo com os layouts, totalmente preparado para alinhamento e estruturação da divisória de MDP, todo o conjunto é fixado através de parafusos estruturais 7x40 mm fixados nas laterais e encaixados nas colunas em furações tipo pera, agilizando assim a montagem. Podendo assim montar e desmontar o móvel sem quaisquer danos posteriores.

Todas as estruturas em aço recebem tratamento anti-ferruginoso a base de fosfato de zinco com 04 banhos químicos e recebem pintura eletrostática após com resina a base de epóxi e poliéster formando uma camada mínima 30/40 microns de espessura, atendendo-se os critérios de preparação, tratamento e tempo de cura recomendados pelo fabricante da tinta empregada, de forma que o resultado atenda as exigências previstas nas normas da ABNT.

Lateral: aprox. 1050 L x 25 P x 1200 H (mm)

Painel Frontal: aprox. 910 / 1010 L x 25 P x 1200 (mm)

Tampo Teclado I: aprox. 900 / 1000 L x 500 P x 25 E (mm)

Tampo Monitor II: aprox. 900 / 1000 L x 240 / 390 P x 25 E (mm)

Coluna metálicas: aprox. 25 x 25 x 1200 (mm)

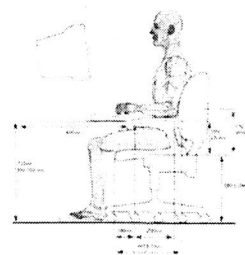

Evidências Fotográficas:

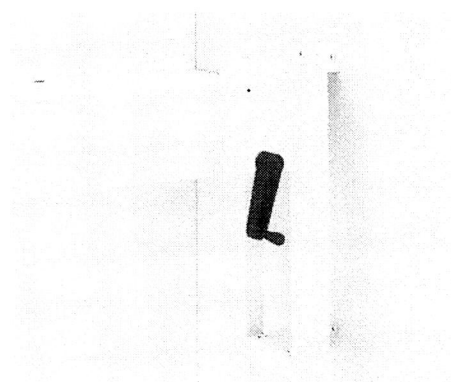
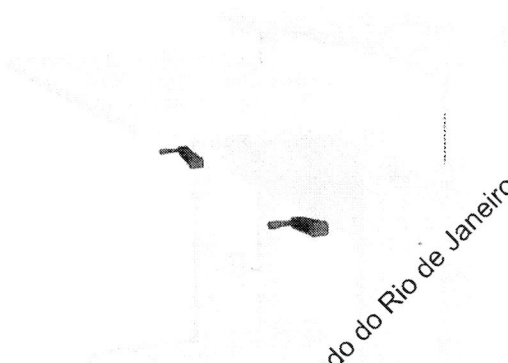
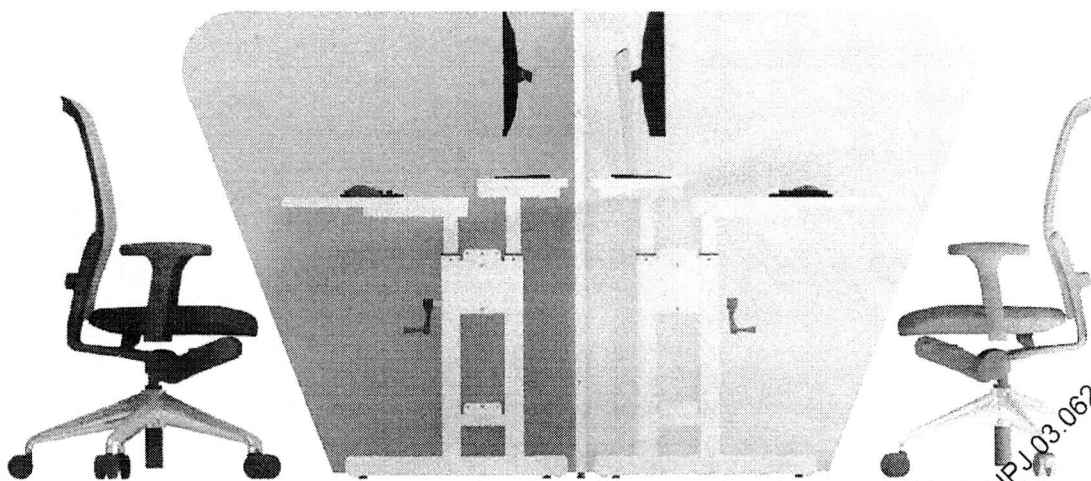

Para uso exclusivo no PE 011/23 da Defensoria Pública do Estado do Rio de Janeiro por Las-Cio Moveis para Escritórios Ltda. – CNPJ 03.062.224/0001-16

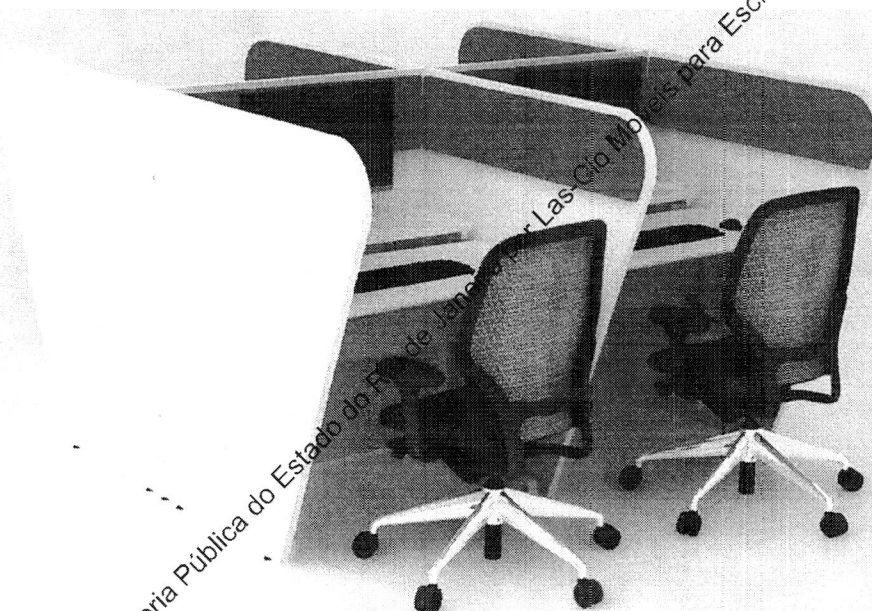
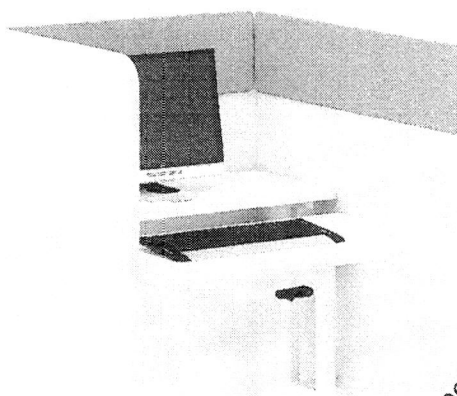
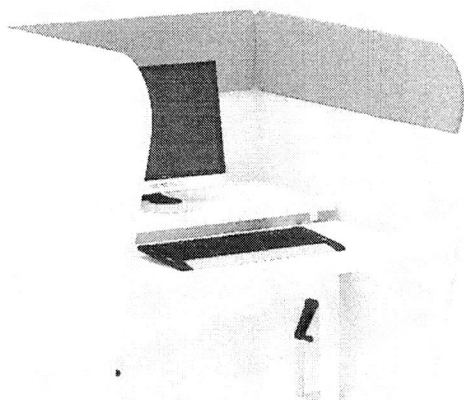
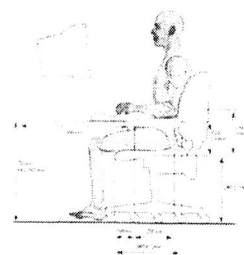

Para uso exclusivo no PE 011/23 da Defensoria Pública do Estado do Rio de Janeiro por Las-Cio Móveis para Escritórios Ltda. - CNPJ 03.062.224/0001-16



ErgoMobile

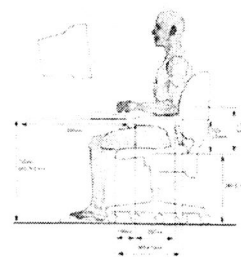

Conclusão:

Todos os mobiliários são fabricados em conformidade a Norma Regulamentadora **NR-17/2022** e seu Anexo – II, considerando as orientações da norma da ABNT; **NBR 15786-2010** Mobiliários de escritórios, informática e Call Center; atendendo assim suas exigências legais, no que se referente a adequação dimensional de produtos.

Observações:

Não foram feitos testes de durabilidade e resistência com a(s) amostra(s), portanto, este parecer se restringe a avaliar apenas os requisitos e especificações dimensionais ergonômicas do produto.

Lembrando que sensações de conforto não são medidas científicas, e sim parâmetros subjetivos e individuais que variam conforme biótipo, postura, hábitos diários, forma e condicionamento físico, bem como integração ergonômica com os demais componentes de um posto de trabalho.

Validade deste: 02 anos a partir de: **18 de Julho de 2022**, ou se durante esse período houver alguma alteração nos produtos, ou mesmo na concepção das Normas Brasileiras.

19º CARTÓRIO
 Oficial do Registro Civil das Pessoas Naturais
 19º Subdistrito - Perdizes - São Paulo - SP
 Rua Monte Alegre, 342 - Perdizes - São Paulo - SP
 CEP: 05014-000 - Fone: (11) 3675-8556 / 3874-0046

Reconheço, por semelhança, a firma de: **ROBERTO ZANOTTO**, sem valor econômico.

53/2022 - 18 de julho de 2022.
 En este documento, a verdade.

Seio(s): 1 Ato: 5104 045102
 Por Firma R\$ 7,50 | Total R\$ 7,50 | 24032949119456/0276056-0
WILTON BISPO DE JESUS FILHO - Escrevente Autorizado

CNPJ nº 36.350.233/0001-05
 Casa Arquiteto de Nebes para Escritórios

115048
FIRMA 1
 S11041AB0451901

[Handwritten signature of Roberto Zanocco]

Roberto Zanocco

Esse documento só terá validade se apresentado com firma reconhecida do autor, juntamente com comprovação legal de formação profissional e associação a ABERGO atualizada.



CENTRO UNIVERSITÁRIO SENAC

A Diretora de Pós-graduação e Pesquisa, no uso de suas atribuições e tendo em vista os resultados obtidos, confere o certificado de Pós-graduação - lato sensu, especialização em

Ergonomia

área de conhecimento: Ergonomia a

Roberto Zanocco

brasileiro, natural do Estado de São Paulo, nascido a 15 de novembro de 1967,
R.G. n.º 13.684.088-7 - SP

e outorga-lhe o presente certificado, de acordo com o disposto na Resolução CNE/CES n.º 1 de 03/04/2001.

São Paulo, 02 de janeiro de 2006

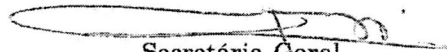
Secretária Geral

Concluente



Diretora de Pós-graduação e Pesquisa

Para uso exclusivo no PE 011/23 da Defensoria Pública do Estado de São Paulo por Lda S.C. - CIO/Procuradoria Geral do Estado de São Paulo

Av. Athos da Silveira Ramos, 274
CCMN/NCE – Bloco C
Cidade Universitária – Ilha do Fundão
Rio de Janeiro – RJ
CEP: 21941-916



1623/2023

DECLARAÇÃO

Declaramos para os devidos fins que o Sr. ROBERTO ZANOCCO, CPF Nº 093.455.278-93, faz parte do quadro social da ABERGO – Associação Brasileira de Ergonomia, na categoria Profissional e está regular com a anuidade. Esta declaração é válida para a competência de 2023.

Rio de Janeiro, 16 de janeiro de 2023.

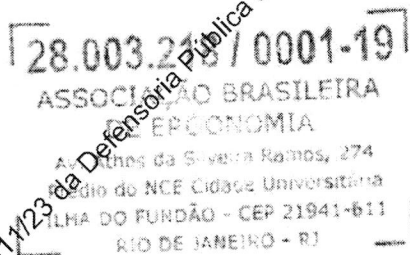

Valéria de Paula Barbosa
Secretaria da ABERGO

Para uso exclusivo no PE 011/23 da Defensoria Pública do Estado do Rio de Janeiro por Las-Cio Moveis para Escritórios Ltda. - CNPJ 03.062.224/0001-16



CERTIFICADO DE CONFORMIDADE
Conformity Certificate
Nº: CR.19.01.0033

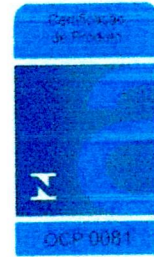

Marca:
Brand

MARZO VITORINO

Nome Comercial do Produto: Call Center e Telemarketing
Product/ Produto

Data da Realização da Auditoria: 03/03/2020

Linha (Designação Comercial)	Descrição Geral	Referência
Mesa Call Center com Consulta	Call Center e Telemarketing	Códigos: 330003007 e 330003009
Mesa Call Center Sem Consulta		Códigos: 330003004 e 330003006
Módulo Call Center Sem Base e Com Consulta		Código: 800011004
Módulo Call Center Sem Base e Sem Consulta		Código: 800011003
Módulo Call Center Com Base e Com Consulta		Código: 800011002
Módulo Call Center Com Base e Sem Consulta		Código: 800011001

PADRÕES DE CARACTERIZAÇÃO DO RÓTULO AMBIENTAL I - ECOSelo ISOPPOINT:

OBJETO DO SELO	DIMENSÃO/CRITÉRIO DE AVALIAÇÃO	EXPRESSÃO DA CERTIFICAÇÃO*
Produto	Requisitos Legais	CONFORME
Produto	Uso e Adequação do Produto	CONFORME
Produto	Matéria Prima no Processo Produtivo	CONFORME
Produto	Processos Produtivos Complementares	CONFORME
Produto	Gestão de Energia	CONFORME
Produto	Gestão de Água	CONFORME
Produto	Gestão de Resíduos	CONFORME
Produto	Distribuição de Produtos	CONFORME
Produto	Ações de Autocontrole	CONFORME
Produto	Regulamentos Trabalhistas, Anti-discriminatórios e de Segurança	CONFORME

*Conforme = atende plenamente aos requisitos / *Não Conforme = que não atende plenamente aos requisitos, deixa a desejar.

- Somente as unidades comercializadas durante a vigência deste Certificado estarão cobertas por esta certificação;
- Este certificado é válido apenas para o(s) produtos idênticos aos avaliados. Qualquer modificação no projeto, bem como a utilização de componentes e/ou materiais diferentes daqueles definidos na documentação descritiva aprovada nesta certificação, sem a prévia autorização da ISOPPOINT, invalida este Certificado;
- A validade deste Certificado está atrelada à realização das avaliações de manutenção e tratamento de possíveis não conformidades de acordo com as orientações do ISOPPOINT e previstas em Portarias, Normas e no POP.5.021 – Elaboração e Acompanhamento de Processos de Certificação/ ISOPPOINT
- Para verificação da condição atualizada de regularidade deste certificado de conformidade devem ser consultados os bancos de dados do Inmetro (para Produtos com Certificação Compulsória) e o Site Eletrônico: www.isopoint.com.br, referente a produtos certificados.
- O Selo de Identificação da Conformidade deve ser colocado na superfície externa do produto, em local facilmente visível e o seu uso está vinculado ao FOR.3.007 - Acordo para Uso da Marca de Conformidade, que é específico para o fabricante e no endereço citado neste Certificado.

Emissão: 07/05/2020
Emission / Emisión

Histórico de Revisões:

Revisão	Data	Descrição
0	07/05/2020	Emissão Inicial

"A última revisão substitui e cancela as anteriores"
The last review cancel and substitutes the previous ones
La última revisión sustituye y cancela las anteriores



... para uso exclusivo no PE 011/23 da Defensoria Pública do Estado do Rio de Janeiro por Cio M... para Escritórios L... CIO 05.162.224/0001-16

24



CERTIFICADO DE CONFORMIDADE
Conformity Certificate
Nº: CR.19.01.0033



O ISOPOINT CONCEDE A LICENÇA PARA USO DA MARCA "RÓTULO AMBIENTAL I ECOSELO ISOPOINT", PARA A EMPRESA:

Solicitante / Endereço: MARZO VITORINO – INDÚSTRIA E COMÉRCIO DE MÓVEIS LTDA
Applicant / Address
Solicitante / Dirección
Rua dos Trabalhadores, 95 - Terra Preta
CEP 07.661-625 – Mairiporã, SP - Brasil
CNPJ: 02.745.352/0001-00

Escopo de Certificação: Móveis Corporativos - Móveis para Call Center e Telemarketing
Certification Scope

Produto(s): Call Center e Telemarketing
Product(s)

Atendendo aos Documentos: POP.5.050 - Rotulagem Ambiental I - ECOSELO ISOPOINT – RAC
Documents/Documents
ITS.5.003 - Rótulo Ambiental I - Mobiliário

Normas Aplicáveis: ABNT NBR ISO 14024:2004
Applicable Standards/
Normas aplicables
ABNT NBR ISO 14020:2002

Modelo de Certificação: Modelo 5
Certification Model/
Modelo de certificación

Concessão para: Uso do Selo de Identificação da Conformidade sobre o(s) produto(s) relacionado(s) neste Certificado
Concession for
Concesión

O INSTITUTO NACIONAL DA QUALIDADE E SOLUÇÕES TECNOLÓGICAS S/S LTDA - ISOPOINT, CNPJ: 32.110.717/0001-82, Rua Barão do Triunfo, 520 – Conj. 132, Brooklin Paulista - São Paulo – SP, CEP 04602-002, Organismo de Certificação de Produto acreditado pela Coordenação Geral de Acreditação – Cgcre, sob o registro N° OCP-0081, confirma que o produto está em conformidade com a(s) Norma(s), Procedimento(s) e/ou Portaria acima descritas.

Primeira Concessão: 07/05/2020
First Concession / Primera Concesión

Período de Validade: 07/05/2020 a 07/05/2025
Period of Validity / Periodo de validez



QRcode
Confirma o Certificado

Assinado de forma digital por SILVIA CRISTINA DOMINGOS DE OLIVEIRA:05891738805
DN: c=BR, o=ICP-Brasil, ou=Secretaria da Receita Federal do Brasil - RFB, ou=RFB e-CPF A3, ou=(EM BRANCO), ou=45039252000162, cn=SILVIA CRISTINA DOMINGOS DE OLIVEIRA:05891738805
Dados: 2020.05.07 11:01:12 -03'00'

Silvia C. D. de Oliveira
Diretoria Executiva

Executive Board/Authorized signatory / Persona autorizada

Emissão: 07/05/2020
Emission / Emisión



"Certificado de Conformidade válido somente acompanhado das páginas de 1 a 2"



15/05/2023

0066157274

PODER JUDICIÁRIO
TRIBUNAL DE JUSTIÇA DO ESTADO DE SÃO PAULO
CERTIDÃO ESTADUAL DE DISTRIBUIÇÕES CÍVEIS

CERTIDÃO Nº: 1632943

FOLHA: 1/1

A autenticidade desta certidão poderá ser confirmada pela internet no site do Tribunal de Justiça.

A Diretoria de Serviço Técnico de Informações Cíveis do(a) Comarca de São Paulo - Capital, no uso de suas atribuições legais,

CERTIFICA E DÁ FÉ que, pesquisando os registros de distribuições de **PEDIDOS DE FALÊNCIA, CONCORDATAS, RECUPERAÇÕES JUDICIAIS E EXTRAJUDICIAIS**, anteriores a 14/05/2023, verificou **NADA CONSTAR** como réu/requerido/interessado em nome de: *****

LAS-CIO MOVEIS PARA ESCRITÓRIOS LTDA., CNPJ: 03.062.224/0001-16, conforme indicação constante do pedido de certidão.*****

Esta certidão não aponta ordinariamente os processos em que a pessoa cujo nome foi pesquisado figura como autor (a). São apontados os feitos com situação em tramitação já cadastrados no sistema informatizado referentes a todas as Comarcas/Foros Regionais e Distritais do Estado de São Paulo.

A data de informatização de cada Comarca/Foro pode ser verificada no Comunicado SPI nº 22/2019.

Esta certidão considera os feitos distribuídos na 1ª Instância, mesmo que estejam em Grau de Recurso.

Não existe conexão com qualquer outra base de dados de instituição pública ou com a Receita Federal que verifique a identidade do NOME/RAZÃO SOCIAL com o CPF/CNPJ. A conferência dos dados pessoais fornecidos pelo pesquisado é de responsabilidade exclusiva do destinatário da certidão.

A certidão em nome de pessoa jurídica considera os processos referentes à matriz e às filiais e poderá apontar feitos de homônimos não qualificados com tipos empresariais diferentes do nome indicado na certidão (EIRELI, S/C, S/S, EPP, ME, MEI, LTDA).

Esta certidão só tem validade mediante assinatura digital.

Esta certidão é sem custas.

São Paulo, 15 de maio de 2023.

PEDIDO Nº: **0066157274**



1

**DEFENSORIA PÚBLICA DO ESTADO DO RIO DE JANEIRO
NÚCLEO DE LICITAÇÕES**

EDITAL Nº 1109224/2023

Processo nº E-20/001.011539/2022

PREGÃO ELETRÔNICO PARA REGISTRO DE PREÇOS Nº 011/23

ANEXO IV

DECLARAÇÃO DE ATENDIMENTO AO ART. 7º, XXXIII DA CF/88

DECLARO, sob as penas da Lei, em atendimento ao Edital do Pregão Eletrônico nº **PE 011/23**, promovido por essa DPRJ, na Avenida Marechal Câmara nº 314, Centro – Rio de Janeiro/RJ CEP: 20.020-080, que a empresa Las-Cio Moveis para Escritórios Ltda. – CNPJ nº 3.062.224/0001-16, com sede a Rua Alfredo Bueno, nº 613, sala 02, Jardim Berlim, Jaguariúna, SP, por mim representada, não possui em seu quadro funcional nenhum menor de 18 (dezoito) anos desempenhando trabalho noturno, perigoso ou insalubre ou qualquer trabalho por menor de 16 (dezesseis) anos. em obediência ao art. 7º, inciso XXXIII, da Constituição Federal.

Jaguariúna, 18 de maio de 2023.

**NEWTON DE OLIVEIRA
JUNIOR:02120605890**

Assinado de forma digital por NEWTON DE OLIVEIRA
JUNIOR:02120605890
DN: c=BR, o=ICP-Brasil, ou=Secretaria da Receita Federal
do Brasil - RFB, ou=RFB e-CPF A1, ou=AC SERASA RFB,
ou=10871091000194, ou=PRESENCIAL, cn=NEWTON DE
OLIVEIRA JUNIOR:02120605890
Dados: 2023.05.18 15:43:59 -03'00'

**DEFENSORIA PÚBLICA DO ESTADO DO RIO DE JANEIRO
NÚCLEO DE LICITAÇÕES**

EDITAL Nº 1109224/2023

Processo nº E-20/001.011539/2022

PREGÃO ELETRÔNICO PARA REGISTRO DE PREÇOS Nº 011/23

ANEXO V

DECLARAÇÃO EM ATENDIMENTO À LEI 7.258/2016

DECLARO, sob as penas da Lei, em atendimento ao Edital do Pregão Eletrônico nº **011/23**, na Av. Marechal Câmara, 314 – 3º andar – Centro, Rio de Janeiro – RJ, que a firma Las-Cio Moveis para Escritórios Ltda. – CNPJ nº 3.062.224/0001-16, com sede a Rua Alfredo Bueno, nº 613, sala 02, Jardim Berlim, Jaguariúna, SP, por mim representada, atende ao disposto na Lei 7.258/2016, estando desobrigada da contratação obrigatória de pessoa com deficiência, por não possui em seu quadro, mais de cem empregados, de acordo com o art. 93º da Lei Federal nº 8213/1991.

Jaguariúna, 18 de maio de 2023.

**NEWTON DE OLIVEIRA
JUNIOR:02120605890**

Assinado de forma digital por NEWTON DE OLIVEIRA

JUNIOR:02120605890

DN: c=BR, o=ICP-Brasil, ou=Secretaria da Receita Federal do Brasil - RFB, ou=RFB e-CPF A1, ou=AC SERASA RFB, ou=10871091000194, ou=PRESENCIAL, cn=NEWTON DE OLIVEIRA JUNIOR:02120605890

Dados: 2023.05.18 15:44:17 -03'00'

LAS-CIO MÓVEIS PARA ESCRITORIO LTDA
Rua Alfredo Bueno, 613 – Sala 02 – Bairro Berlim – Jaguariúna - SP
CEP 13820-000 Tel/Fax: 19- 3294-4944
C.N.P.J. 03.062.224/0001-16
IE 244.639.987.113

**DEFENSORIA PÚBLICA DO ESTADO DO RIO DE JANEIRO
NÚCLEO DE LICITAÇÕES**

EDITAL Nº 1109224/2023

Processo nº E-20/001.011539/2022

PREGÃO ELETRÔNICO PARA REGISTRO DE PREÇOS Nº 011/23

ANEXO VI

DECLARAÇÃO PARA EMPRESA DE PEQUENO PORTE

Las-Cio Moveis para Escritórios Ltda., inscrita no CNPJ nº 03.062.224/0001-16, por intermédio de seu representante legal, o Sr. Newton Oliveira Junior, portador da Carteira de Identidade nº 7.987.888-X e do CPF nº 021.206.058-90, DECLARA, para fins do disposto no Edital do Pregão Eletrônico nº **011/23**, sob as sanções administrativas cabíveis e sob as penas da lei, que esta empresa, na presente data, é considerada **EMPRESA DE PEQUENO PORTE**, conforme Inciso II do artigo 3º da Lei Complementar nº 123, de 14/12/2006. Declara ainda que a empresa está excluída das vedações constantes do parágrafo 4º do artigo 3º da Lei Complementar nº 123, de 14 de dezembro de 2006

Jaguariúna, 18 de maio de 2023.

NEWTON DE OLIVEIRA
JUNIOR:02120605890

Assinado de forma digital por NEWTON DE OLIVEIRA
JUNIOR:02120605890
DN: c=BR, o=ICP-Brasil, ou=Secretaria da Receita Federal do Brasil - RFB, ou=RFB e-CPF A1, ou=AC SERASA RFB, ou=10871091000194, ou=PRESENCIAL, cn=NEWTON DE OLIVEIRA JUNIOR:02120605890
Dados: 2023.05.18 15:44:32 -03'00'

**DEFENSORIA PÚBLICA DO ESTADO DO RIO DE JANEIRO
NÚCLEO DE LICITAÇÕES**

EDITAL Nº 1109224/2023

Processo nº E-20/001.011539/2022

PREGÃO ELETRÔNICO PARA REGISTRO DE PREÇOS Nº 011/23

ANEXO VII

DECLARAÇÃO DE ELABORAÇÃO INDEPENDENTE DE PROPOSTA

Newton Oliveira Junior, portador da Carteira de Identidade nº 7.987.888-X e do CPF nº 021.206.058-90, como representante devidamente constituído de Las-Cio Moveis para Escritórios Ltda., inscrita no CNPJ nº 03.062.224/0001-16, doravante denominado LICITANTE, para fins do disposto no Edital nº **011/23**, declara, sob as penas da lei, em especial o art. 299 do código Penal Brasileiro, que:

a) A proposta anexa foi elaborada de maneira independente, e que o conteúdo da proposta anexa não foi, no todo ou em parte, direta ou indiretamente, informado a, discutido com ou recebido de qualquer outro participante potencial ou de fato do presente certame, por qualquer meio ou por qualquer pessoa;

b) A intenção de apresentar a proposta anexa não foi informada a, discutida com ou recebida de qualquer outro participante potencial ou de fato do presente certame, por qualquer meio ou qualquer pessoa;

c) Que não tentou, por qualquer meio ou por qualquer pessoa, influir na decisão de qualquer outro participante potencial ou de fato do presente certame, quanto a participar ou não da referida licitação;

d) Que o conteúdo da proposta anexa não será, no todo ou em parte, direta ou indiretamente, comunicado ou discutido com qualquer outro participante potencial ou de fato, antes da adjudicação do objeto da referida licitação;

e) Que o conteúdo da proposta anexa não foi no todo ou em parte, direta ou indiretamente, informado a, discutido com ou recebido de DEFENSORIA PÚBLICA DO ESTADO DO RIO DE JANEIRO antes da abertura oficial das propostas e;

f) Que está plenamente ciente do teor e da extensão desta declaração e que detém plenos poderes e informações para firmá-la.

Jaguariúna, 18 de maio de 2023.

NEWTON DE OLIVEIRA
JUNIOR:02120605890

Assinado de forma digital por NEWTON DE OLIVEIRA
JUNIOR:02120605890
DN: c=BR, o=ICP-Brasil, ou=Secretaria da Receita Federal do Brasil - RFB, ou=RFB e-CPF A1, ou=AC SERASA RFB, ou=10871091000194, ou=PRÉSENCIAL, cn=NEWTON DE OLIVEIRA JUNIOR:02120605890
Dados: 2023.05.18 15:44:50 -03'00'

LAS-CIO MÓVEIS PARA ESCRITORIO LTDA

Rua Alfredo Bueno, 613 – Sala 02 -- Bairro Berlim – Jaguariúna - SP

CEP 13820-000 Tel/Fax: 19- 3294-4944

C.N.P.J. 03.062.224/0001-16

IE 244.639.987.113

**DEFENSORIA PÚBLICA DO ESTADO DO RIO DE JANEIRO
NÚCLEO DE LICITAÇÕES**

EDITAL Nº 1109224/2023

Processo nº E-20/001.011539/2022

PREGÃO ELETRÔNICO PARA REGISTRO DE PREÇOS Nº 011/23

ANEXO VIII

DECLARAÇÃO DE INEXISTÊNCIA DE PENALIDADE

Las-Cio Moveis para Escritórios Ltda., inscrita no CNPJ nº 03.062.224/0001-16, com sede a Rua Alfredo Bueno, nº 613, sala 02, Jardim Berlim, Jaguariúna, SP, NESTRE ato representada por seu representante legal, o Sr. Newton Oliveira Junior, portador da Carteira de Identidade nº 7.987.888-X, expedida pela SSP-SP, e do CPF nº 021.206.058-90, DECLARA, sob as penas da Lei, que não foram aplicadas penalidades de suspensão temporária da participação em licitação, impedimento de contratar ou declaração de inidoneidade para licitar e contratar por qualquer Ente ou Entidade da Administração Federal, Estadual, Distrital e Municipal cujos efeitos ainda vigorem.

Jaguariúna, 18 de maio de 2023.

**NEWTON DE OLIVEIRA
JUNIOR:02120605890**

Assinado de forma digital por NEWTON DE OLIVEIRA
JUNIOR:02120605890
DN: c=BR, o=ICP-Brasil, ou=Secretaria da Receita Federal do Brasil - RFB,
ou=RFB e-CPF A1, ou=AC SERASA RFB, ou=10871091000194,
ou=PRESENCIAL, cn=NEWTON DE OLIVEIRA JUNIOR:02120605890
Dados: 2023.05.18 15:45:08 -03'00'

LAS-CIO MÓVEIS PARA ESCRITORIO LTDA
Rua Alfredo Bueno, 613 – Sala 02 – Bairro Berlim – Jaguariúna - SP
CEP 13820-000 Tel/Fax: 19- 3294-4944
C.N.P.J. 03.062.224/0001-16
IE 244.639.987.113