



E-mail Comercial: renovasolucoesinteligentes@gmail.com
 E-mail Financeiro: benedespatrimovel@gmail.com
 E-mail Empenho e Logística: benedes.consultoria@gmail.com
 E-mail Faturamento: benedes.consultoria@gmail.com
 E-mail Pregão: renovasolucoesinteligentes@gmail.com
 Tel .Cont.: (24) 2080-4330
 Cel. (WhatsApp) (24) 98129-1467



Paty do Alferes, 28 de junho de 2023

PROPOSTA DETALHE

ÓRGÃO REQUERENTE: **Defensoria Pública do Estado do Rio de Janeiro**UASG: **927919**PREGÃO Nº: **015/2023**DATA DE REALIZAÇÃO DO CERTAME: **28/06/2023**

Lote	Item	Código	Especificação	Marca Modelo	Und	Qty	Preço com ICMS		Preço sem ICMS	
							Unit	Total	Unit	Total
01	01	486187	Frigobar, cor branco, capacidade freezer 8-10 litros, capacidade mínima do refrigerador 112-115 litros, capacidade total 120-123 litros, tensão 127 volts. Complementação do item: Especificação: nível de consumo "a" conforme regulamentação do INMETRO, com congelador, com controle de temperatura, com prateleira convencional, com prateleira na porta, com gaveta multiuso e pés estabilizadores.	MIDEA MRC12 B1	UND	30	R\$ 1.350,00	R\$ 40.500,00	R\$1.080,00	R\$ 32.400,00
01	02	308363	Refrigerador, tipo geladeira, capacidade mínima 240-260 litros, acabamento na cor branco, modelo duplex (2 portas), sistema frost free (degelo automático), tensão 127 volts. Complementação do item: Especificação: nível de consumo "a" conforme regulamentação do INMETRO; com congelador, com controle de temperatura; com 3-4 prateleiras convencionais; com prateleiras nas portas; com gaveta multiuso e pés estabilizadores e rodízios.	CONSUL CRD37	UND	10	R\$ 2.350,00	R\$ 23.500,00	R\$ 1.880,00	R\$ 18.800,00
3	1	479242	Televisor Smart TV, cor preto, tamanho mínima da tela 43", processador com tecnologia mínima Full HD, bluetooth, sistema de compartilhamento, frequência 60 ~ 120 Hz, conversor digital integrado, entradas mínimas: USB - 1, HDMI - 2, 1 Ethernet (LAN). Com controle remoto com pilhas alcalinas, saída de áudio Dolby Digital Plus, potência 20 W RMS Complementação do item: Resolução mínima 1080x1920 pixels, 1 Saída de áudio óptico, com cabo de força, garantia mínima de 12 (doze) meses. Na embalagem também deverá conter manual de instalação e o termo de garantia.	AOC ROKU 5135	UND	20	R\$ 1.622,00	R\$ 32.440,00	R\$ 1.297,60	R\$ 25.952,00
3	2	462011	Suporte de metal para televisão 43 polegadas bi-articulado, 4 movimentos (ambos os lados, para cima e para	SMARTF LEX MULT	UND	20	R\$ 59,99	R\$ 1.199,80	R\$ 47,99	R\$ 959,80





			baixo e rotação). Material em aço carbono, com tratamento anticorrosivo e pintura eletrostática. Fixação na parede com 4 parafusos, sistema de inclinação único que permite o usuário inclinar até 15°, articulação: 130° e giro de 360° na base da TV. Na embalagem também deverá conter manual de instalação e o termo de garantia.	ARTICULADO						
3	3	417688	Antena interna de TV para sinais UHF e HDTV Digital com cabo de 5 metros, compatível com todos os televisores, base com imã que permite posicionar a antena em superfície metálica. Cor preto, frequência de operação 470 a 860 Mhz, conector F macho. Na embalagem também deverá conter manual de instalação e o termo de garantia.	INTELBRAS AI2031	UND	25	R\$ 49,99	R\$ 1.249,75	R\$ 39,99	R\$ 999,75

VALOR TOTAL: R\$ 98.889,55

VALOR POR EXTENSO: Noventa e Oito Mil Oitocentos e Oitenta e Nove Reais e Cinquenta e Cinco Centavos

Validade da Proposta: 60 dias úteis

Prazo de Entrega: De acordo cm o TR

Local de Entrega: Conforme TR

DADOS BANCÁRIOS: Caixa Econômica Federal – Agência: 4871 - C/C: 700-7

**Ciente e de acordo com os termos do Edital,
At.te**

BENEDES
SOARES

BATISTA:2330

3444000100

Assinado de forma
digital por

BENEDES SOARES

BATISTA:2330344

4000100

Dados: 2023.06.28

14:25:54 -03'00'

Benedes Soares Batista

Representante Legal

CPF: 112.487.607-35

RG: 21.442.829-4 - Detran

BENEDES SOARES BATISTA
ME

CNPJ 23.303.444/0001-00

AV. ROBERTO SILVEIRA, 1.622
PEDRAS RUIVAS
26950-000 PATY DO ALFERES - RJ



Manual do Usuário



Frigobar Practia 45, 93 & 124 Litros

MRC06B1 (127V) e MRC06B2 (220V)

MRC10B1 (127V) e MRC10B2 (220V)

MRC12B1 (127V) e MRC12B2 (220V)



Obrigado por escolher a **Midea**!

A Midea é uma empresa comprometida com o bem-estar das pessoas. Com a combinação de design inteligente e tecnologia, seu novo equipamento trará novas experiências e deixará seu dia a dia muito mais agradável. Uma receita simples que fez da Midea uma das maiores fabricantes de eletrodomésticos e condicionadores de ar do mundo.

Este manual foi feito especialmente para que você conheça todas as características do seu aparelho, além de informações sobre manutenção, execução de serviços e claro, como obter o máximo das suas funcionalidades.

Caso precise de informações adicionais ou tenha dúvidas sobre a garantia, entre em contato através do nosso Serviço de Atendimento ao Consumidor, pelos telefones ou pelo site abaixo.



SAC - Serviço de Atendimento ao Consumidor

3003 1005 (capitais e regiões metropolitanas)

0800 648 1005 (demais localidades)

www.mideadobrasil.com.br/pt/faleconosco

CONTEÚDO

OBSERVAÇÕES IMPORTANTES	5
1 - SEGURANÇA	6
1.1 - Medidas Importantes de Segurança	6
2 - INSTALAÇÃO	8
2.1 - Recomendações para a Instalação	8
2.2 - Nivelamento do Frigobar	9
2.3 - Instruções para Instalação Elétrica	10
2.4 - Reversão da Porta	11
3 - DESCRIÇÃO DOS COMPONENTES	12
3.1 - Nome das Peças e Acessórios do Frigobar	12
3.2 - Características Técnicas Gerais	15
3.3 - Características do Frigobar	15
4 - UTILIZAÇÃO	16
4.1 - Ligar e Desligar	16
4.2 - Controle da Temperatura	16
4.3 - Abastecendo o Frigobar	17
4.4 - Recomendações de Utilização	17
5 - LIMPEZA E MANUTENÇÃO	18
5.1 - Limpeza Externa	18
5.2 - Limpeza Interna	19
6 - DEGELO	20
7 - SOLUÇÃO DE PROBLEMAS	21
CERTIFICADO DE GARANTIA	22

OBSERVAÇÕES IMPORTANTES

O manual do usuário que acompanha seu equipamento foi desenvolvido com o objetivo de esclarecer quaisquer dúvidas que possam surgir durante o uso. Além disso, ele contém informações importantes sobre segurança que se seguidas corretamente, podem garantir o bom funcionamento do aparelho e, mais importante, garantir a sua segurança.

Pensando no consumidor, este manual foi produzido com textos objetivos e claros, imagens e fotos que facilitam o entendimento dos procedimentos descritos e enfatizando observações que requerem maior atenção para o melhor uso do aparelho.

NOTA

Indica ao usuário detalhes sobre o funcionamento do aparelho, geralmente recomendações da melhor utilização deste.

IMPORTANTE

Indica ao usuário observações muito importantes sobre o funcionamento, recomendações que não podem deixar de ser realizadas para garantir sua segurança.

ATENÇÃO

Indica ao usuário procedimentos que requerem muita atenção, pois podem trazer riscos ao aparelho e também a saúde do usuário se não realizados corretamente.

PERIGO

Indica ao usuário práticas inseguras quanto ao funcionamento do aparelho, que podem resultar em alto risco à saúde e/ou acidentes graves ou fatais.

NOTA

Algumas figuras/fotos apresentadas neste manual podem ter sido feitas com equipamentos similares ou com a retirada de proteções/componentes para facilitar a representação, entretanto o modelo real adquirido é que deverá ser considerado.

SUSTENTABILIDADE

Os componentes desse produto e sua embalagem são recicláveis. Não descarte no lixo comum.

Para o descarte seguro e sustentável de seu antigo aparelho, entre em contato com a nossa central de atendimento ao cliente, pelos telefones 3003 1005 (capitais e regiões metropolitanas) ou 0800 648 1005 (demais localidades), ou pelo site www.mideadobrasil.com.br/pt/faleconosco, para obter informações dos postos de descarte mais próximos de sua localidade.

PERIGO

Ao descartar o aparelho, a porta deve ser retirada. Frigobares que estejam fora de operação podem apresentar perigo iminente, especialmente a crianças, pois, ao brincarem com o produto, podem ficar presas em seu interior, com risco grave de falta de ar e até mesmo de um acidente fatal.

1 - SEGURANÇA

Para garantir o melhor desempenho de seu produto leia atentamente todas as recomendações a seguir. Não descarte o Manual do Usuário, guarde-o para eventuais consultas. Leia todas as instruções antes de usar o aparelho.

1.1 - Medidas Importantes de Segurança

Para reduzir os riscos de queima, choques elétricos, incêndio, explosões ou ferimentos pessoais siga as recomendações básicas de segurança ao usar este aparelho:

IMPORTANTE

Este aparelho não pode ser utilizado por crianças ou pessoas com capacidades físicas, sensoriais ou mentais reduzidas sem a supervisão de um responsável. Os usuários devem ser bem instruídos sobre as questões de segurança e também dos perigos do uso inapropriado do aparelho. Crianças devem ser supervisionadas para não brincarem com o aparelho.

1. Instale-o apenas em conformidade com as instruções de instalação fornecidas neste Manual do Usuário.
2. Verifique se a tensão da rede elétrica no local de instalação é a mesma indicada na etiqueta localizada no frigobar.
3. Para evitar acidentes, mantenha o material da embalagem fora do alcance de crianças, após desembalar o aparelho.
4. Para se proteger contra choques elétricos, não mergulhe o cabo de alimentação nem o plugue em água ou em qualquer outro líquido.
5. Para desligar, retire o plugue da tomada elétrica. Sempre desconecte segurando pelo plugue, nunca puxe pelo cabo de alimentação.

ATENÇÃO

Se o cordão de alimentação estiver danificado, ele deve ser substituído pelo fabricante, agente autorizado ou pessoa qualificada, a fim de evitar riscos.

6. Mantenha o cabo de alimentação longe de superfícies aquecidas, fique atento para que este não esteja dobrado ou pressionado por algum móvel ou pelo próprio aparelho.
7. Não deixe que o cabo de alimentação fique pendurado em mesas, balcões ou sobre outras superfícies.
8. Evite manusear o aparelho e o cabo de alimentação com os pés e as mãos úmidas e/ou pés descalços.
9. Não armazene substâncias inflamáveis, tal como: éter, benzina, gases e colas dentro do aparelho.

ATENÇÃO

Não armazene substâncias explosivas, tal como: produtos em latas de aerossol com propelente inflamável, sob risco de explosão.

10. Não utilize o frigobar para fins diferentes dos previstos neste Manual do Usuário.
11. Em caso de mau funcionamento ou se observar fumaça desligue ou desconecte o plugue da tomada e contate a assistência técnica autorizada.

IMPORTANTE

NÃO UTILIZE o aparelho após este ter apresentado defeito, ter sofrido algum dano ou mesmo com o cabo de alimentação e/ou o plugue danificados. Entre em contato com o SAC Midea para realizar um exame, ajuste ou reparo.

12. Este aparelho é destinado a ser utilizado somente em aplicações domésticas e similares, tais como:
 - Cozinhas de funcionários em lojas, escritórios ou outros ambientes de trabalho;
 - Para uso por clientes em hotéis, motéis, pousadas e outros ambientes de tipo residencial;
 - Ambientes do tipo cama e café da manhã;
 - Cantinas e ambiente não comerciais similares.

13. Mantenha o produto sempre limpo e higienizado a fim de prolongar sua vida útil.
14. Não armazene nem utilize este aparelho em ambientes externos (ao ar livre).
15. Retire o plugue da tomada sempre que for fazer limpeza ou manutenção, após finalizar a limpeza recoloque os componentes no aparelho antes de ligá-lo.
16. Não respingue água ou outros líquidos sobre o frigobar, pois poderá causar mau funcionamento ou choques elétricos.
17. Não coloque objetos pesados ou recipientes com líquido sobre o frigobar para evitar choques elétricos e danos ao produto.

NOTA

Não exerça pressão sobre as portas (ou sobre qualquer componente) do aparelho, pois poderá desregular as dobradiças, prejudicando a vedação do refrigerador e assim, comprometer seu desempenho.

18. Caso ocorra a deformação de alguns dos componentes, o bom funcionamento do aparelho ficará comprometido.
19. É recomendado que antes de utilizar pela primeira vez o aparelho, o mesmo fique desligado por aproximadamente **duas horas**. Após este período o aparelho poderá ser conectado a tomada e utilizado normalmente.
20. É normal que o condensador, o compressor e as laterais do frigobar apresentem temperaturas elevadas.
21. Não danifique o circuito de refrigeração do aparelho, este pode ser danificado caso o mesmo seja posicionado horizontalmente.
22. Não instale o produto nas proximidades de um ponto de gás.

ATENÇÃO

Não utilize aparelhos elétricos dentro do compartimento de armazenagem de alimentos do aparelho.

ATENÇÃO

Mantenha desobstruídas as aberturas para ventilação do aparelho.

23. Sempre que possível evite a utilização de extensões e conectores tipo T e benjamins. Dê preferência à uma tomada exclusiva
24. Não utilize estabilizador ou "No-break" de computadores, eles poderão incendiar-se ou danificar o frigobar.
25. O uso de acessórios não recomendados pela Midea pode provocar acidentes e danos ao aparelho e/ou acessórios.
26. Este aparelho não é destinado a ser operado por meio de um temporizador externo ou sistema de controle remoto separado.
27. Tenha o cuidado em não colocar as mãos sob o aparelho, podem existir arestas que venham a causar ferimentos.
28. A Nota Fiscal e o Certificado de Garantia são documentos importantes e devem ser guardados para efeito de garantia.

NOTA

Ao fechar a porta do frigobar, haverá formação de vácuo interno, dificultando a abertura da mesma, o que é normal devido a vedação, a qual contribui para a redução do consumo de energia. Aguarde alguns instantes antes de abrir a porta novamente.

IMPORTANTE

A adaptação e a preparação do local para a instalação do produto, tais como: alvenaria, carpintaria, gesso, rebaixamento, mobiliário, preparação da rede elétrica do ambiente (tomada, disjuntor, bitola de cabos, eletroduto, etc), é de inteira responsabilidade do usuário/consumidor.

2 - INSTALAÇÃO

2.1 - Recomendações para a Instalação

1. Antes de utilizar o frigobar pela primeira vez, remova todo o material de embalagem que possa interferir na utilização deste; descarte apropriadamente: fitas que trancam prateleiras, bandejas e portas, filmes de proteção e outros materiais como isopor ou papelão.
2. Tenha cuidado para não inclinar mais do que 30° o aparelho.

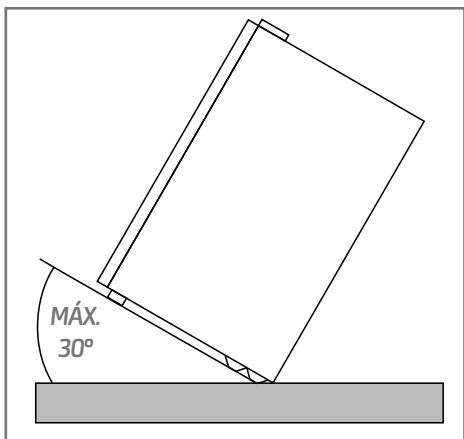

6. O aparelho poderá ser instalado no chão ou em um balcão. A superfície escolhida deverá estar nivelada e deve respeitar os espaçamentos indicados na figura a seguir (15 cm nas laterais e atrás e 10 cm sobre o aparelho), permitindo assim adequada circulação de ar, já que o sistema de refrigeração necessita da troca de ar para manter sua eficiência no resfriamento.

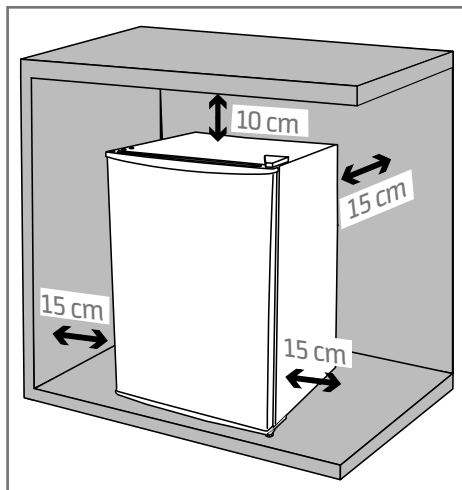

3. O frigobar deve ser colocado em uma superfície que seja suficientemente resistente para suportar o peso total do aparelho, quando este estiver com capacidade de armazenamento completa.
4. Não instale o aparelho em locais muito úmidos, com altas temperaturas nem próximos de fontes de calor. Instale em um local seco para evitar danos, umidade ou ferrugem.
5. É recomendável que o aparelho seja mantido em um ambiente onde a temperatura permaneça entre 13°C e 25°C. Este cuidado irá permitir um melhor desempenho do produto.
7. Verifique finalmente se o espaço deixado na frente do aparelho é suficiente para fácil acesso interno e abertura correta da porta.

2.2 - Nivelamento do Frigobar

O aparelho deve estar nivelado para o correto funcionamento, caso isso não seja verificado podem ocorrer alguns problemas, tais como: dificuldade na abertura da porta, instabilidade do aparelho, má isolamento da borracha da porta, etc.

1. O nivelamento deve ser feito com a porta fechada e com os pés traseiros firmemente apoiados no chão.
2. Os pés frontais da base do aparelho são móveis, permitindo assim o correto nivelamento do produto.
3. Para movimentá-los basta:
 - Girar no sentido horário (sentido dos ponteiros do relógio) para elevar o aparelho.
 - Girar no sentido anti-horário (sentido contra os ponteiros do relógio) para baixar o aparelho.

Este procedimento deve ser utilizado para corrigir pequenos defeitos de nivelamento da superfície onde o aparelho está sendo instalado.

Em situações onde o desnivelamento da superfície é excessiva, é recomendado a regularização da mesma para somente depois instalar por definitivo o aparelho no local desejado.

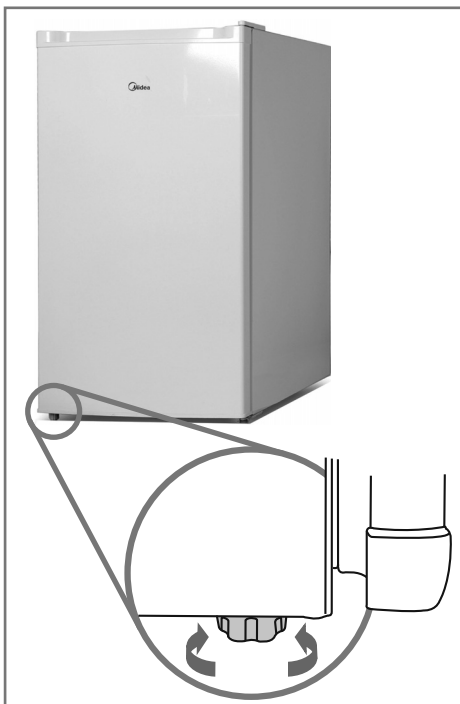

2.3 - Instruções para Instalação Elétrica

IMPORTANTE

Risco de Choque Elétrico.

- O aterramento garante a proteção do usuário contra choques elétricos através das partes metálicas do aparelho.
- A tomada utilizada pelo aparelho deve estar com o fio terra devidamente conectado internamente para garantia do aterramento do aparelho através do plugue do mesmo.
- O plugue do aparelho (2P+T) está de acordo com a NBR14136.
- Não desmonte o aparelho. A desmontagem somente poderá ser realizada por técnico habilitado e autorizado, devido aos componentes elétricos que ficarão expostos durante a operação de desmontagem, testes, etc.

Este aparelho deve ser ligado em uma rede elétrica com aterramento de acordo com o padrão NBR 5410. Este aparelho é equipado com cabo com fio e plugue de aterramento. O plugue deve ser colocado em tomadas devidamente instaladas e aterradas.

Consulte sempre um electricista ou instalador qualificado para que as instruções de aterramento sejam devidamente observadas.

A instalação do ponto de alimentação deve seguir a norma NBR 5410 (instalações elétricas de baixa tensão).

ATENÇÃO

- A tomada elétrica, por motivo de segurança, deve estar localizada em um local de fácil acesso após a instalação do aparelho.
- Verifique atentamente a tensão do frigobar antes de ligá-lo na tomada. Este aparelho NÃO é bivolt.

NOTA

O cabo de alimentação com plugue 2P+T (2 polos + terra) está de acordo como novo padrão NBR 14136.

Exemplo de cálculo do dimensionamento da rede elétrica:

A seção nominal do cabo (mm²), até a tomada onde o aparelho será ligado, deverá ser dimensionada em função da capacidade de condução de corrente elétrica - Como referência ver tabela abaixo, obtida da norma NBR 5410.

Por exemplo, para produtos com corrente máxima de 9,0 A; a tabela indica a utilização, para efeito de segurança, de cabos com seção nominal de pelo menos 0,5 mm².

Tipo de Linha Elétrica (B1)*	
Nº condutores (de cobre) carregados: 2	
Capacidade de condução de corrente (A)	Seção Nominal do cabo (mm ²)
9,0	0,5

* Método de referência B1: Condutores isolados ou cabos unipolares em eletroduto de seção circular embutido em alvenaria. (Fonte: Tabela de tipos de linhas elétricas - NBR 5410).

NOTA

No exemplo acima consideramos a utilização de uma tomada exclusiva para o aparelho.

2.4 - Reversão da Porta

O seu frigobar vem de fábrica com a porta instalada de forma a abrir para a direita. Dependendo do local de instalação poderá ser mais conveniente que a porta abra para a esquerda. Dessa forma, siga as instruções a seguir para realizar o procedimento de reversão da porta.

ATENÇÃO

Retire o plugue da tomada ou desligue o disjuntor e deixe o botão de controle de temperatura na posição **desl.** antes de realizar qualquer serviço de instalação, limpeza ou manutenção.

Modelos 45L e 93L

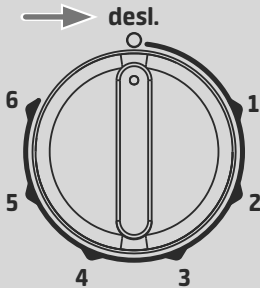

Modelos 124L

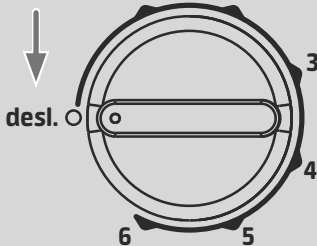

É recomendável que essa manutenção seja efetuada por duas pessoas. Antes de iniciar tenha em mãos uma chave Phillips e uma chave de fenda.

NOTA

Retire todos os alimentos do interior do frigobar para facilitar o procedimento.

1. Ajuste os dois pés de apoio na posição mais alta.

2. Remova a proteção de plástico da dobradiça da porta. Com auxílio de uma chave de fenda empurre uma das laterais da proteção para fora.
3. Remova os parafusos com a chave Phillips. Tenha cuidado ao remover o último parafuso, segurando a porta para que a mesma não caia.

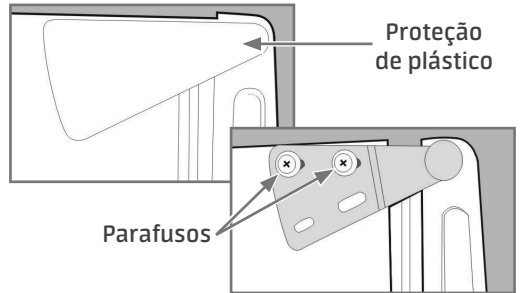

4. Posicione o frigobar na horizontal para remover o pé de apoio da base.
5. Remova os parafusos com a chave Phillips. Tenha cuidado ao remover o último parafuso, segurando a porta para que a mesma não caia.

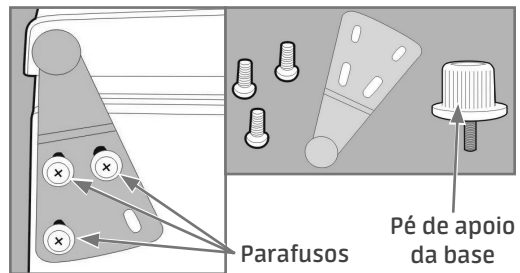

6. Retire o pé de apoio girando no sentido anti-horário (sentido contrário ao movimento dos ponteiros do relógio).

7. Inicie o procedimento de instalação das dobradiças no lado oposto do frigobar.
8. Recoloque os tampões dos furos e a proteção de plástico da dobradiça superior.

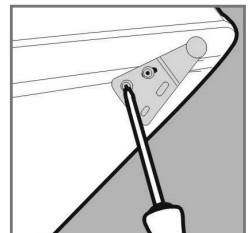

IMPORTANTE

Após realizar a reversão, aguarde 2 horas, com o frigobar na vertical, antes de ligá-lo novamente.

3 - DESCRIÇÃO DOS COMPONENTES

3.1 - Nome das Peças e Acessórios do Frigobar

Modelos 45 Litros - MRC06B1 e MRC06B2:

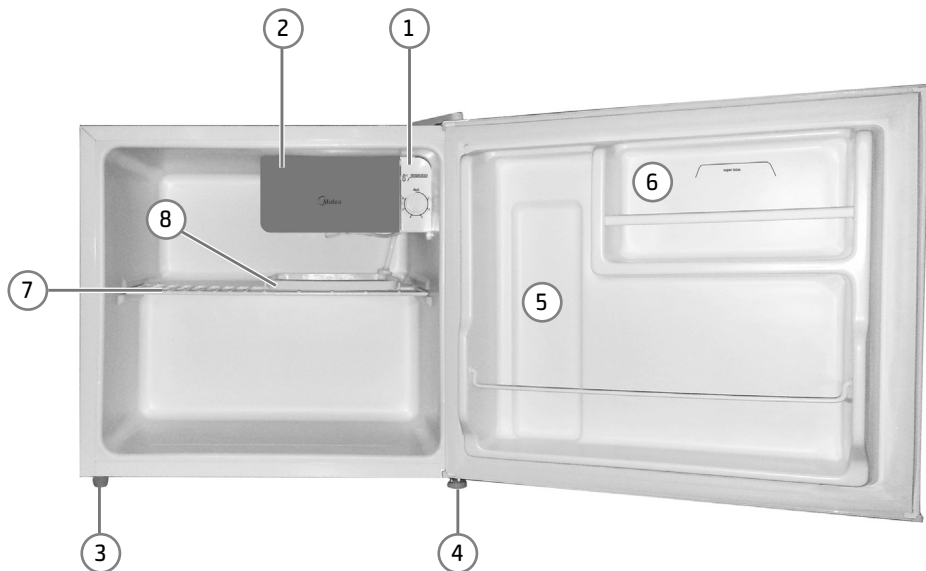

1. Controle da temperatura (Termostato)
2. Congelador
3. Pé de apoio regulável esquerdo
4. Pé de apoio regulável direito
5. Porta-garrafa e porta-latinhas
6. Prateleira da porta
7. Prateleira interna
8. Bandeja do congelador
9. Porta
10. Puxador
11. Dobradiça da porta

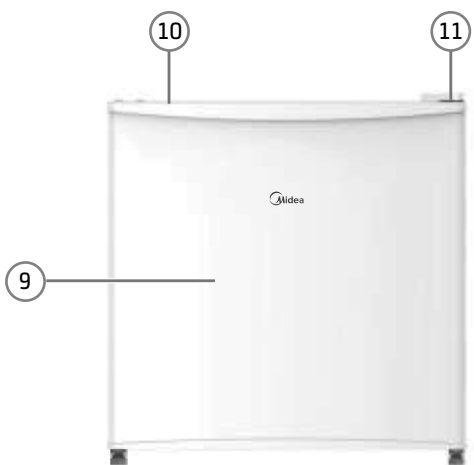

Modelos 93 Litros - MRC10B1 e MRC10B2:

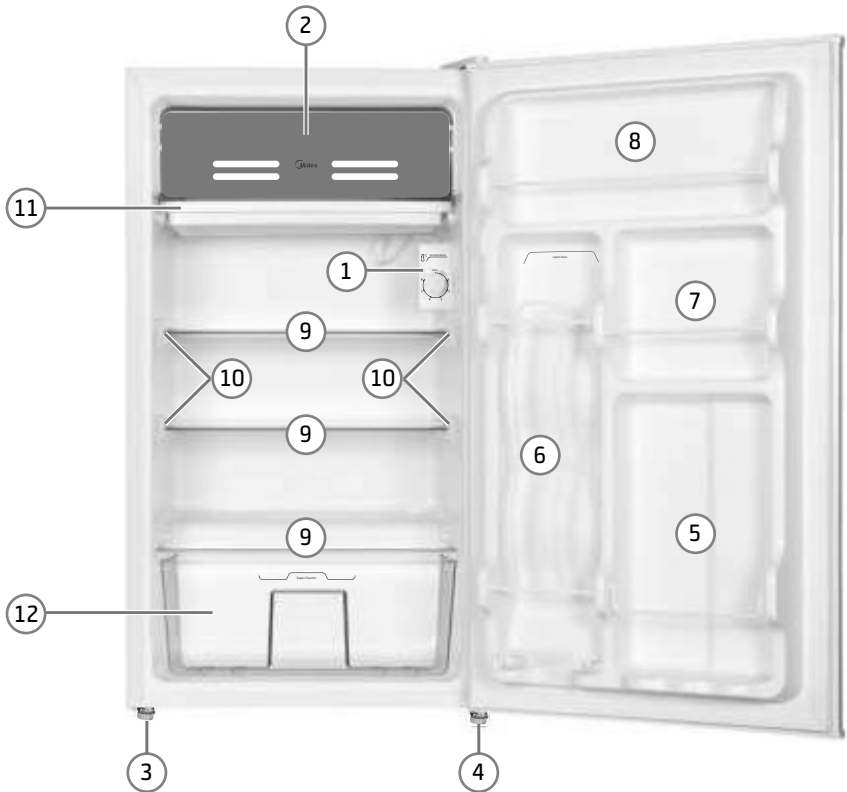

1. Controle da temperatura (Termostato)
2. Congelador
3. Pé de apoio regulável esquerdo
4. Pé de apoio regulável direito
5. Porta-garrafa
6. Porta-latinhas
7. Prateleira menor da porta
8. Prateleira maior da porta
9. Prateleira interna
10. Regulagem de altura da prateleira interna
11. Bandeja do congelador
12. Gaveta



Modelos 124 Litros - MRC12B1 e MRC12B2:

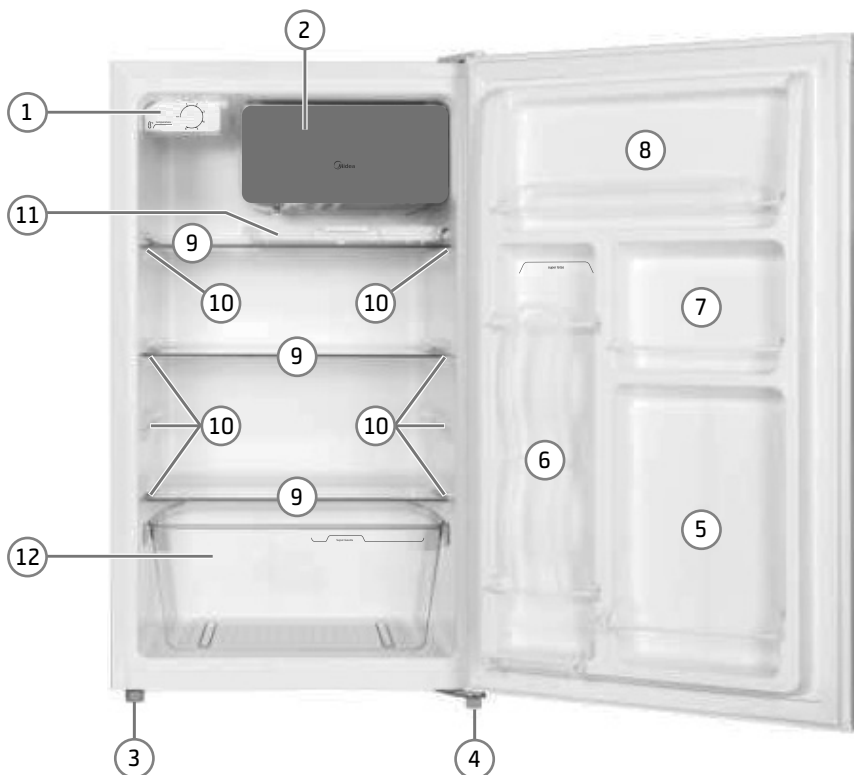

1. Controle da temperatura (Termostato)
2. Congelador
3. Pé de apoio regulável esquerdo
4. Pé de apoio regulável direito
5. Porta-garrafa
6. Porta-latinhas
7. Prateleira menor da porta
8. Prateleira maior da porta
9. Prateleira interna
10. Regulagem de altura da prateleira interna
11. Bandeja do congelador
12. Gaveta

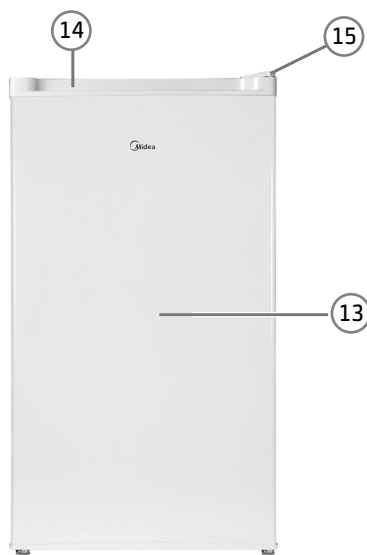

3.2 - Características Técnicas Gerais

MODELO MRC	06B1	06B2	10B1	10B2	12B1	12B2
Tensão (V)	127	220	127	220	127	220
Frequência (Hz)	60					
Corrente (A)	1,20	0,71	1,30	0,73	1,20	0,95
Classe Climática	T					
Fluido Refrigerante	R-600a					
Massa (peso) de Refrigerante (g)	16		20		28	
Agente Expansor	Ciclopentano					
Sistema de Degelo	Manual					
Capacidade (L)	45		93		124	
Dimensões Externas (mm) Largura x Altura x Profundidade	472 x 492 x 450		472 x 860 x 450		501 x 860 x 540	
Massa (peso) do Produto (kg)	17,0	14,9	22,1	20,8	25,7	24,5

3.3 - Características do Frigobar

Os frigobares 45L / 93L / 124L contêm:

- Congelador
- Espaço para garrafa 2 litros
- Espaço reservado para latas
- Porta reversível
- Espaço interno otimizado

ATENÇÃO

O congelador serve apenas para fazer gelo, não sendo recomendada a utilização do mesmo para armazenar alimentos.

4 - UTILIZAÇÃO

4.1 - Ligar e Desligar

Para ligar ou desligar o seu frigobar, gire o botão de controle de temperatura para cima até a posição **"desl."**

Para realizar limpezas e manutenções retire o plugue da tomada para evitar acidentes.

NOTA

Ajustar o controle de temperatura para a posição **"desl."** não interrompe a passagem de energia. Para isso, desligue o aparelho da tomada.

4.2 - Controle da Temperatura

O controle da temperatura pode ser ajustado para melhor atender as condições de conservação dos alimentos, conforme o grau de utilização do aparelho.

A temperatura interna é ajustada girando o botão de controle de temperatura até o nível desejado.

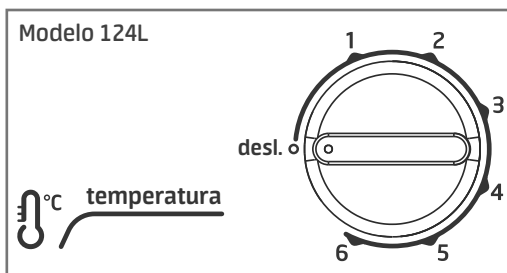
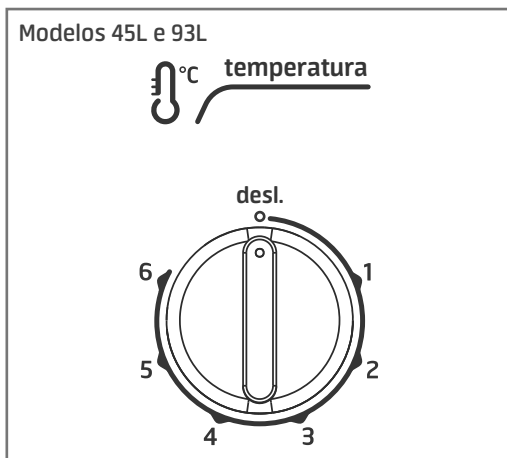

NOTA

Evite regular a temperatura do aparelho na posição **"1"** em dias quentes, com muitos alimentos armazenados e com maior frequência de abertura da porta.

Temperatura ambiente abaixo de 15°C (posição **"1"** e **"2"**):

- Poucos alimentos armazenados.
- Pouca frequência de abertura de porta.

Temperatura ambiente entre 15°C e 30°C (posição **"3"** e **"4"**):

- Frigobar parcialmente armazenado com alimentos.

NOTA

Para dias frios, com poucos alimentos armazenados e baixa frequência de abertura de porta, evite regular a temperatura do frigobar na posição **"6"**.

IMPORTANTE

Na primeira utilização mantenha o aparelho operando durante 2 ou 3 horas antes de abastecê-lo com alimentos. Esse tempo é necessário para a estabilização da temperatura interior do aparelho.

Temperatura ambiente acima de 30°C (posição **"5"** e **"6"**):

- Muitos alimentos armazenados.
- Muita frequência de abertura de porta.

4.3 - Abastecendo o Frigobar

Siga estas instruções para o primeiro abastecimento ou após o degelo total para limpeza do frigobar.

1. Conecte o plugue de seu frigobar na tomada e regule o controle da temperatura na posição "6".

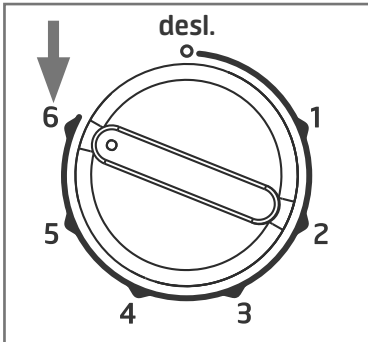

2. Deixe seu frigobar funcionando por 2 ou 3 horas para estabilizar a temperatura, somente depois disso armazene qualquer alimento em seu interior.
3. Inicie o abastecimento pelas prateleiras, deixando a porta por último. É importante respeitar os limites máximos de cargas indicados.
4. Após o abastecimento, regule o controle da temperatura na posição desejada.

4.4 - Recomendações de Utilização

As recomendações a seguir aumentam a vida útil do seu frigobar e garantem o bom funcionamento do mesmo.

1. Alimentos quentes não devem ser guardados no frigobar. Eles provocam o superaquecimento no sistema de gás, aumentando o consumo de energia e diminuindo a vida útil do aparelho. Portanto, aguarde o seu resfriamento para armazená-lo da forma correta.

2. Não coloque alimentos em recipientes sem tampa na geladeira. A umidade proporcionada pelos alimentos forma uma camada de gelo na superfície interna do frigobar.
3. Antes de colocar no frigobar, lave os produtos, como enlatados, ovos, frutas e legumes, garrafas, iogurtes, etc. Essa atitude evita a formação de bactérias no interior do frigobar.



4. As prateleiras não devem ser forradas com plásticos ou vidros, pois isso dificulta a circulação de ar e consequentemente a conservação dos alimentos.
5. Evite odores no frigobar utilizando somente desodorizantes específicos para este fim.

NOTA

Observe antes de guardar os alimentos no seu frigobar a temperatura de conservação necessária para o alimento em questão. Esta informação, geralmente, está indicada na embalagem do alimento. Desse modo é possível escolher o melhor lugar no frigobar para guardar o alimento.

5 - LIMPEZA E MANUTENÇÃO

ATENÇÃO

Retire o plugue da tomada ou desligue o disjuntor e deixe o botão de controle de temperatura na posição "desl." antes de realizar qualquer serviço de instalação, limpeza ou manutenção.

Modelos 45L e 93L

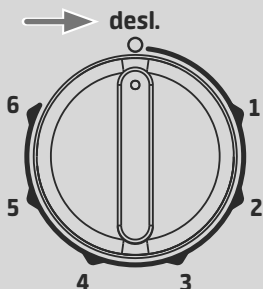

Modelos 124L

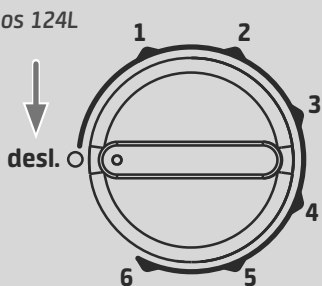

5.1 - Limpeza Externa

1. Use esponjas ou panos macios umedecidos com sabão neutro e água morna. Enxágue e seque bem o frigobar.

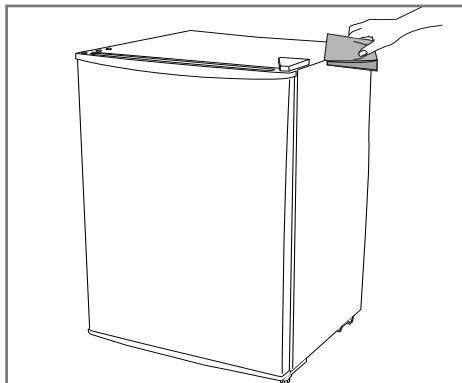

2. Para limpar a parte traseira, use somente aspirador de pó ou espanador. O pó acumulado afeta o desempenho do aparelho. É aconselhável realizar esta limpeza periodicamente a cada 6 meses.

IMPORTANTE

Jamais limpe seu frigobar com fluídos inflamáveis como álcool, querosene, gasolina, tiner, solventes, removedores ou com produtos químicos como detergentes com amoníacos, ácidos, vinagres, soda ou abrasivos como saponáceos, esponjas plásticas ou de aço, lâ de aço, etc, nem use produtos que liberem vapores químicos corrosivos e/ ou tóxicos no aparelho.

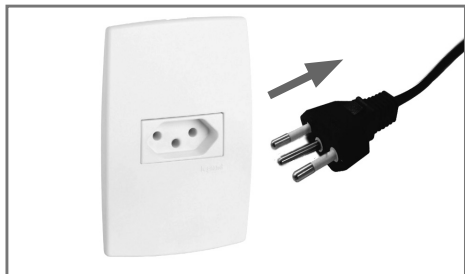

5.2 - Limpeza Interna

IMPORTANTE

Não utilize objetos pontiagudos no aparelho. As peças plásticas NÃO podem ser lavadas com água quente.

1. A borracha de vedação da porta suja com facilidade e fica coberta com água proveniente da condensação. Limpe-a apenas com sabão neutro e água morna.

NOTA

Para facilitar a limpeza, é possível retirar a borracha de vedação. Para isso, puxe-a com cuidado.

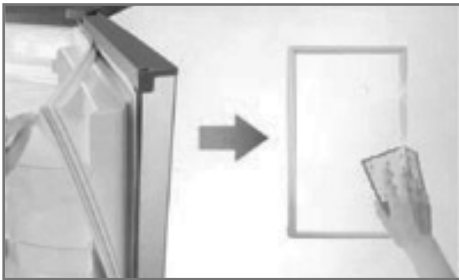

2. Limpe a parte interna do frigobar apenas com panos macios umedecidos com sabão neutro e água morna. Sempre enxágue e seque bem o frigobar internamente. Evite deixar o interior úmido.

Após a limpeza, conecte o plugue na tomada elétrica. Deixe o frigobar funcionando durante 4 horas com a porta fechada e o controle de temperatura na posição "6". Em seguida, ajuste o controle de temperatura na posição desejada.

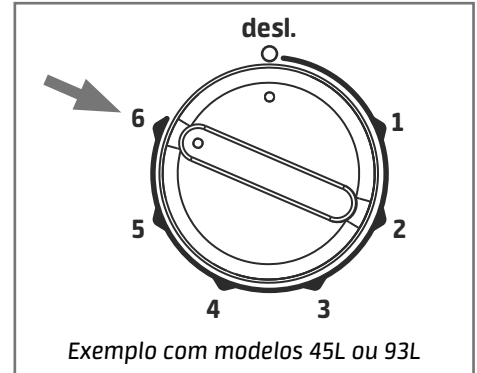

Em caso de viagem ou ausência prolongada no local onde está instalado o aparelho, recomenda-se retirar todos os alimentos do frigobar.

Se o frigobar não for usado por muito tempo, retire o plugue da tomada elétrica, limpe e seque o aparelho. Em seguida mantenha a porta aberta para circulação de ar.

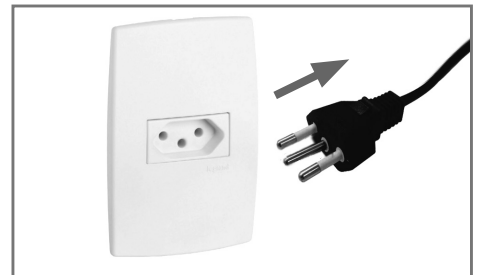

6 - DEGELÓ

O degelo periódico é extremamente necessário para manter um melhor funcionamento do aparelho. O mesmo deve ser feito manualmente quando a camada de gelo atingir uma espessura entre 3 mm e 4 mm.

Para isso, recomendamos o seguinte procedimento:

1. Retire o plugue da tomada.
2. Retire todos os alimentos do interior do frigobar, iniciando por aqueles armazenados na porta.
3. Retire todos os acessórios do interior do frigobar mantendo, entretanto, a bandeja de degelo em seu devido local, abaixo do congelador.
4. Durante o processo mantenha a porta aberta.

5. Depois de terminado o degelo, limpe o frigobar.
6. Ligue o plugue na tomada e deixe o seu frigobar funcionando com o botão de controle de temperatura regulado na posição "6" por duas horas.
7. Após este período, retorne a regulagem de temperatura à posição desejada.
8. Inicie o abastecimento do frigobar pelas prateleiras internas, deixando a porta por último.

ATENÇÃO

Não utilize dispositivos mecânicos, ou outros meios, diferentes daqueles recomendados pelo fabricante para acelerar o processo de degelo.

7 - SOLUÇÃO DE PROBLEMAS

A Assistência Técnica Autorizada Midea está sempre a sua disposição. Entretanto, caso seu frigobar apresente problema de funcionamento verifique na tabela abaixo as prováveis causas. Efetue as correções que possam ser realizadas em casa. Se o problema persistir entre em contato com a Assistência Técnica Autorizada.

PROBLEMA	CAUSA POSSÍVEL
O frigobar não gela	Verifique se há corrente elétrica na rede de alimentação.
	Verifique se a tensão está normal e se corresponde a etiqueta na parte traseira do frigobar.
	Verifique se a tomada elétrica apresenta algum defeito.
	Verifique se o plugue foi inserido corretamente na tomada elétrica.
	Verifique se o botão do controle de temperatura está na posição "desl."
	Verifique se faltou energia elétrica ou se o disjuntor está desligado.
Não gela corretamente	Verifique o excesso de gelo no congelador.
	Verifique se as prateleiras estão cobertas ou com excesso de vasilhas que impeçam a livre circulação do ar.
	Verifique se o controle de temperatura está em numeração muito baixa.
	Verifique se o controle de temperatura está na posição "desl."
Refrigeração insuficiente	Verifique se o controle de temperatura foi regulado para a posição correta.
	Verifique se há espaço livre suficiente em torno do frigobar.
	Verifique se a porta fecha corretamente e se a borracha de vedação está em boa condição.
	Verifique se o frigobar está exposto à luz direta do sol ou instalado perto de fontes de calor.
	Verifique se há excesso de alimentos no interior do aparelho.
	Verifique se os alimentos estão quentes.
Alimentos congelados fora do congelador	Verifique se a temperatura foi regulada para a posição correta.
	Verifique se os alimentos foram colocados muito juntos uns dos outros.
Ruídos estranhos	Verifique se o aparelho foi instalado firmemente sobre uma superfície estável.
	Verifique se o aparelho sofreu choques ou bateu em outros objetos.
	Verifique se o frigobar está encostado na parede.
O compressor não desliga automaticamente	Verifique se a porta fecha corretamente e se a borracha de vedação está em boa condição.
	Verifique se o controle de temperatura foi regulado para a posição correta.

Certificado de Garantia

O Frigobar Midea é garantido contra defeitos de fabricação, pelo prazo de 12 (doze) meses contados a partir da emissão da Nota Fiscal ao Consumidor. Dentro do período de garantia estão compreendidos 03 (três) meses de garantia legal e 09 (nove) meses de garantia especial, concedida pela Midea.

A MIDEA CARRIER concederá, no COMPRESSOR, garantia de 10 (dez) anos, contados a partir da emissão da nota fiscal de venda ao consumidor. A garantia se aplica a produtos fabricados a partir de Agosto de 2017.

As garantias legal e/ou especial compreendem a substituição de peças e mão de obra necessárias para o reparo de defeitos devidamente constatados, pelo fabricante ou pela Assistência Técnica Autorizada Midea como sendo de fabricação.

A fabricante não concede qualquer forma e/ou tipo de garantia para produtos desacompanhados de Nota Fiscal de venda ao consumidor, ou produtos cuja Nota Fiscal esteja preenchida incorretamente.

As garantias ficarão automaticamente inválidas se:

- Na utilização do produto não forem observadas as instruções e recomendações contidas no Manual do Usuário;
- Na instalação do produto não forem observadas as especificações e recomendações do Manual do Usuário quanto às condições de instalação do produto, tais como, nivelamento do produto, adequação do local para instalação, tensão elétrica compatível com o produto etc;
- Constatada corrosão provocada por riscos, deformações ou similares decorrentes da má utilização do produto, bem como eventos consequentes da aplicação de produtos químicos, abrasivos ou similares que danifiquem a qualidade ou material componente;
- O produto for avariado, inadequadamente utilizado ou ainda sofrer alterações, modificações ou consertos feitos por pessoas ou empresas não autorizadas pela MIDEA;
- O defeito for causado por acidente ou má utilização do produto pelo consumidor;
- Houver sinais de violação do produto, remoção e/ou adulteração do número de série ou da etiqueta de identificação do produto.

As garantias não cobrem:

- Despesas com a instalação do produto;
- Transporte do produto até o local da instalação;
- Despesas decorrentes e consequentes de instalação de peças e acessórios, mesmo que comercializados pela Midea;

Certificado de Garantia

As garantias não cobrem (continuação):

- Despesas com mão de obra, materiais, peças e adaptações necessárias à preparação do local para instalação do produto, ou seja: rede elétrica, de gás e hidráulica, alvenaria, aterramento, bem como suas adaptações;
- Falhas no funcionamento do produto decorrentes de insuficiência, interrupções, problemas ou falta de fornecimento de energia elétrica
- Serviços e/ou despesas de manutenção e/ou limpeza do produto;
- Falhas no funcionamento normal do produto decorrentes de falta de limpeza e excesso de resíduos, ou ainda, decorrentes da existência de objetos em seu interior estranhos ao seu funcionamento e finalidade de utilização;
- Produtos ou peças que tenham sido danificados em consequência de remoção, manuseio, quedas ou atos decorrentes da natureza;
- Despesas por procedimentos de inspeção e diagnóstico, incluindo a taxa de visita do técnico, que determinem que a falha no produto foi causada por motivo não coberto por esta garantia;
- Deslocamento para atendimentos de produtos instalados fora do município sede da assistência autorizada, a qual poderá cobrar taxa de locomoção do técnico, previamente aprovada pelo consumidor;
- Peças sujeitas ao desgaste natural, descartáveis ou consumíveis, peças móveis ou removíveis em uso normal, tais como, lâmpadas, filtros, botões de comando, puxadores, bem como, a mão de obra utilizada na aplicação dessas peças e as consequências advindas dessas ocorrências;
- Danos causados por movimentação incorreta e avarias de transporte.

Condições Gerais:

A Midea reserva-se o direito de alterar características gerais, técnicas e estéticas de seus produtos, sem aviso prévio. Este termo de garantia é válido para produtos vendidos e instalados no território brasileiro.

Para a sua tranquilidade, preserve e mantenha o Manual do Usuário com este Termo de Garantia, Nota Fiscal de Compra e Comprovante de Entrega do produto em local seguro e de fácil acesso.

ESTA GARANTIA É VALIDA APENAS EM TERRITÓRIO BRASILEIRO



SPRINGER CARRIER LTDA
Rua Berto Círio, 521
Bairro São Luis - Canoas - RS
CEP: 92.420-030
CNPJ: 10.948.651/0001-61



Marca líder mundial em vendas de produtos para climatização.*



Líder mundial em produção de eletrodomésticos.**



Rede Autorizada em todo o Brasil.

* Euromonitor International Limited; 15/edição. Indústria de eletrodomésticos, volume no varejo em unidades, dados 2014; Ar-Condicionado, Climatizadores e Ventiladores.
** Euromonitor International Limited; 17/edição. Indústria de eletrodomésticos, com relação a definição da categoria de linha branca, produtor em volume de unidades, dados 2016.

Consul Guia Rápido

Como funciona seu produto

Comece por aqui. Se você quer tirar o máximo proveito da tecnologia contida neste produto, leia o **Guia Rápido** por completo.

Refrigerador CRD37



Características Gerais

- 1 - Forma para Gelo
- 2 - Prateleira do Freezer
- 3 - Dreno
- 4 - Controle de Temperatura
- 5 - Lâmpada
- 6 - Prateleiras (removíveis, reguláveis e inclináveis)
- 7 - Tampa do Gavetão de Legumes (removível)
- 8 - Gavetão de Legumes
- 9 - Pés Estabilizadores
- 10 - Prateleira Porta Freezer
- 11 - Prateleira Superior
- 12 - Porta Ovos (removível)
- 13 - Prateleira Intermediária
- 14 - Prateleira Inferior

INFORMAÇÃO AMBIENTAL

Este produto utiliza gás isolante que não ataca a camada de ozônio e tem potencial reduzido de efeito estufa. Este gás é inflamável.

Usando o Refrigerador

Como operar o controle de temperatura

O controle de temperatura pode ser regulado para melhor atender as condições de conservação dos alimentos, conforme o grau de utilização de seu refrigerador.

A temperatura é ajustada pressionando o botão de controle até a posição desejada.

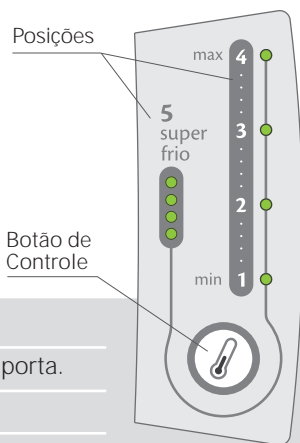

Posição	Resfriamento	Situações de uso
1	Mínimo	Dias frios. Poucas aberturas de porta.
2 e 3	Médio	Condições normais de uso.
4	Máximo	Dias quentes. Muitas aberturas de porta.
5	Super Frio	Para uso intenso do refrigerador como festas ou resfriamento mais rápido dos alimentos. A posição super frio é acionada quando todos os leds ficam acesos.

Nivelamento do refrigerador

Pés estabilizadores

Coloque o refrigerador no local escolhido. Gire os pés estabilizadores até encostá-los no chão, travando e estabilizando o produto.

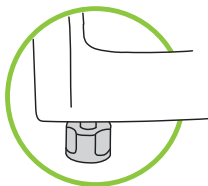

Importante

- Para facilitar o fechamento da porta do seu refrigerador, gire um pouco mais os pés estabilizadores inclinando levemente o produto para trás.
- Estabilizando o seu produto você também estará ajudando a diminuir os ruídos.

Componentes do Refrigerador

Compartimento freezer

- Todo freezer possui capacidade de congelar uma quantidade máxima de alimentos a cada 24 horas. Evite exceder a capacidade de congelamento do seu produto, que você pode conferir na etiqueta de identificação (localizada na parte traseira de seu produto).
- Para acelerar o congelamento dos alimentos, utilize a superfície inferior do compartimento freezer.
- Recomenda-se que alimentos a serem congelados ou armazenados por um longo tempo, sejam mantidos no interior do compartimento freezer.

Manutenção e Cuidados

⚠️ ADVERTÊNCIA



Risco de Explosão

Use produtos de limpeza que não sejam inflamáveis.

Não seguir esta instrução pode trazer risco de vida, incêndio ou de explosão.

⚠️ ADVERTÊNCIA



Risco de Choque Elétrico

Retire o plugue da tomada antes de efetuar qualquer manutenção ou limpeza do produto.

Recoloque todos os componentes antes de ligar o produto.

Não seguir estas instruções pode trazer risco de vida ou choque elétrico.

Degelo do refrigerador

O degelo do compartimento refrigerador é automático, sem a necessidade de desligar seu refrigerador.

- É importante que o dreno, localizado embaixo da tampa aproveitável, seja limpo mensalmente ou quando resíduos de alimentos ou objetos obstruírem a passagem da água do degelo automático.
- Para isto, despeje um pouco de água morna através do dreno, verificando se a água flui para a bandeja localizada na parte traseira do seu refrigerador, sobre o compressor.

- Caso a água não escoe livremente, utilize o limpador de dreno para desobstruir a passagem, retirando e recolocando-o algumas vezes.

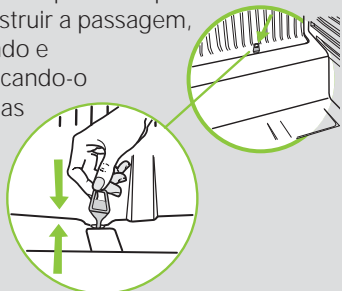

- A formação de pequenas gotas de água ou uma pequena camada de gelo na região da placa é normal ao funcionamento do produto, devido à refrigeração e ao degelo automático.

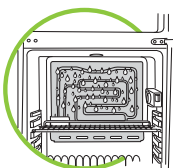

- Evite encostar alimentos ou vasilhames na região onde fica localizada a placa.

Bandeja de degelo

O acúmulo de água neste recipiente é normal. A água é proveniente do degelo automático que será evaporada lenta e naturalmente.

Esta peça não deve ser retirada.

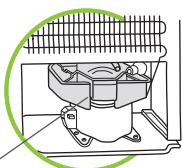

Degelo do freezer

O excesso de gelo é prejudicial ao desempenho do compartimento do freezer e aumenta o consumo de energia. O degelo total é necessário quando a camada de gelo for superior a 2 cm. Aconselha-se que sejam feitos, pelo menos, 4 degelos por ano.

Para o degelo, proceda da seguinte forma:

- Retire o plugue da tomada para desligar o produto.
- Para acelerar o descongelamento, mantenha a porta do compartimento freezer aberta.

- Retire os alimentos do compartimento freezer e armazene-os em um recipiente térmico.
- Remova a tampa do dreno localizada na parte inferior interna do compartimento freezer.
- Coloque um recipiente sobre a primeira grade do compartimento refrigerador, posicionando-o sob a abertura do dreno para coletar a água do degelo.



Importante

Nunca utilize objetos cortantes ou pontiagudos para remover o gelo, pois você pode danificar o produto.

- Aguarde a saída total da água do degelo e recoloque a tampa do dreno.
- Passe um pano seco no interior do freezer e recoloque os alimentos congelados.
- Recoloque o plugue na tomada para ligar o refrigerador e ajuste a temperatura desejada.
- Em caso de degelo do compartimento freezer seguido de limpeza de todo o refrigerador, proceda de acordo com a orientação do item "Limpeza" no Manual do Produto.

Lâmpada

Em caso de queima da lâmpada, substitua-a seguindo os seguintes passos:

- Desconecte o plugue da tomada.
- Retire a tampa transparente que protege a lâmpada, conforme os 2 movimentos indicados na figura.

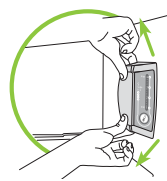

- Remova a lâmpada e substitua por uma nova, com as mesmas características, de no máximo 15 Watts, que você também pode encontrar na **Rede de Serviços Consul**.

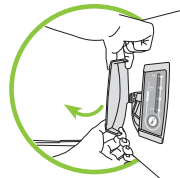

- Recoloque a tampa transparente que protege a lâmpada.
- Recoloque o plugue na tomada.

Importante

Lâmpadas com potência maior que 15 Watts podem danificar seu refrigerador.



Ruídos considerados normais

Ruído de degelo Ruído característico de água escorrendo. Ocorre quando o produto está fazendo o degelo.

Para mais informações sobre tipos de ruídos, consulte o Manual do Produto.

Soluções de Pequenos Problemas

Antes de ligar para a **Rede de Serviços Consul**, faça uma verificação prévia, consultando a tabela a seguir:

Problema	Causa Provável	Solução
Refrigeração insuficiente	A circulação do ar está sendo dificultada.	Redistribua os alimentos evitando sobrecarregar as grades. Não forre as prateleiras com toalhas.
	Controle de temperatura na posição incorreta.	Ajuste-o, conforme o item "Usando o Refrigerador" (Como operar o controle de temperatura).
Lâmpada não acende	Lâmpada queimada.	Substitua a lâmpada. Veja o item "Manutenção e Cuidados (Lâmpada)".

Para mais informações sobre soluções de pequenos problemas, consulte o Manual do Produto.

Características Técnicas

Modelo	CRD37
Dimensões sem embalagem	(mm)
Altura	1669
Largura	603
Largura com a porta aberta a 170°	1169
Profundidade	634
Profundidade com a porta aberta a 90°	1166
Capacidade bruta	(litros)
Total	334
Compartimento freezer	76
Compartimento refrigerador	258
Capacidade de armazenagem	(litros)
Total	332
Compartimento freezer	76
Compartimento refrigerador	256
Isolamento térmico	Espuma de poliuretano
Peso máximo sobre componentes	(kg)
Prateleira freezer	7,5
Prateleira porta freezer	5
Tampa do gavetão de legumes	20
Gavetão de legumes	16
Prateleira porta refrigerador superior	2,5
Prateleira porta refrigerador intermediária	5
Prateleira porta refrigerador inferior	5
Prateleira refrigerador (cada)	24
Peso sem embalagem (kg)	58

O fabricante se reserva no direito de modificar as características gerais, técnicas e estéticas de seus produtos sem aviso prévio.

Consul

www.consul.com.br

Para maiores dúvidas consulte o manual

*Imagens meramente ilustrativas

W10641017
09/09/2013



Série 5135 43"

	Modelo	43S5135/78G
Características	Tamanho de tela	43"
	Processador	Quad Core
	Tipo de painel	DLED
	Design	Slim
	Resolução do painel	Full HD (1920 x 1080)
	Frequência	60 Hz
	Proporção de tela	16:9
	Ângulo de visão	178°
	Brilho	230 cd / m ²
	Taxa de contraste dinâmico	1:200.000
	Tempo de resposta	<8 ms
	Resolução de display suportada (inputs de vídeo)	480i, 480p, 576i, 576p, 720p, 1080i, 1080p, 24 / 25 / 30 / 50 / 60Hz
	Som	Potência de áudio (RMS)
Configuração dos alto-falantes		8W x 2
Sistema dos alto-falantes		2.0
Tecnologia de áudio		Dolby Digital
Aprimoramento de som		5 modos (Personalizado, Padrão, Música, Cinema e Esporte)
Conectividade	Conexões	3 HDMI / 1 USB 2.0 / 1 Vídeo Composto / 1 Áudio L-R / 1 Entrada RF (Antena) / 1 SPDIF (Áudio Óptica) / 1 Saída Fone de Ouvido / 1 Ethernet RJ-45
	Versão do HDMI HDCP	1.4
	HDMI ARC	Sim
	Wi-Fi	Dualband
Multimídia	Formatos de vídeo suportados	AVI, MKV, HEVC, H.264 / MPEG-4 AVC, MPEG1, MPEG2, MPEG4, VP9, HEVC (H.265), AV1
	Formatos de legenda suportados	SRT, SMI, SSA, SUB, ASS, TXT
	Formatos de música suportados	MP3, WAV, AAC, WMA (v2 up to v9.2), WMA-PRO (v9 and v10)
	Formatos de imagens/fotos suportados	JPEG, GIF, PNG, BMP, HEIF
	Memória (DRAM + Flash)	DRAM: 512MB / Flash: 512MB



Interface Smart	Sistema Operacional	Roku TV
	Idiomas	Inglês, Português, Espanhol, Alemão e Francês
	Características Controle Remoto	Padrão definido pela Roku
	Assistentes Virtuais	Sim, apenas via Roku Mobile App no Smartphone - Compatível com Google Assistant / Works with Alexa / Works with Apple Homekit
	Aplicativos Disponíveis	Netflix, YouTube, Prime Vídeo, Disney+, Star+, HBO Max, Apple TV, Spotify e outros milhares disponíveis na Roku Store
Tuner / Recepção / Transmissão	ISDBT (Brasil)	Sim
	Ginga	Sim
	Guia eletrônico de programação 8 dias	Sim
	Sistema de cores (analógico)	NTSC / PAL-M
	Closed caption	Sim
	Controle de conteúdo (parental control)	Sim
	Guia eletrônico de programação (EPG)	Sim
Sustentabilidade / Energia	Modo Eco	Sim
	Alimentação da rede	AC 110-240V 50 / 60Hz
	Consumo de energia no modo espera	<1 W
	Consumo de energia em kwh/mês	8
	Classificação de energia - Inmetro	A
Peso e Dimensões	Temporizador de desligamento automático	Sim
	Peso líquido (apenas o produto) sem suporte	6,87 kg
	Peso líquido (apenas o produto)	6,95 kg
	Peso bruto (produto na embalagem)	9,6 Kg
	Dimensões (L x A x P) - com suporte	958,38 x 600,1 x 237,4 mm
	Dimensões (L x A x P) - sem suporte	958,38 x 568,49 x 82,1 mm
	Dimensões da embalagem (L x A x P)	1070 x 650 x 140 mm
	VESA	100 x 200 mm
	EAN	7898620271695
ANATEL	13889-21-06714	

Suporte Tv Articulado sMARTFLEX

Modelo: Multi-Articulado 10 a 56 polegadas



Descrição

Pare de procurar por suportes de TV. Você encontrou o melhor custo x benefício em suportes suportes. Somos a TechFlex.

Evite comprar suportes frágeis, que não suportam o peso do seu aparelho e pendem para frente. Muitos de nossos clientes compraram suportes de outras marcas e tiveram que devolver. Conte com a qualidade e segurança TechFlex Suportes.

- 6 anos de garantia;
- Tri-Articulado;
- Material Ultra Resistente com pintura Epóxi;
- Serve em Tv LCD, LED, QLED, OLED, PLASMA;
- Compatível com Tv e Monitor de 10" a 56";
- Projetado para uso em todas as marcas;
- Suporte com 5 movimento;
- Ângulo de inclinação de até 15 graus;
- Acompanha KIT parafusos para instalação;
- Entrega rápida e garantida;
- Alta qualidade de fabricação;
- Suporta até 40kg;
- Compra 100% segura;
- Devolução Garantida;

- Instalação Simples;
- Distância mínima da parede: 10cm;
- Distância máxima da parede: 32cm.

COMPATÍVEL COM AS MARCAS:

- AOC
- LG
- Multilaser
- Panasonic
- Philco
- Philips
- Samsung
- Semp
- Sony
- TCL

Guia do usuário

AI 2031

Antena interna de TV modelo AI 2031

Parabéns, você acaba de adquirir um produto com a qualidade e segurança Intelbras.

A AI 2031 é uma antena de TV para ambientes internos que proporciona ao usuário imagem com excelente qualidade. Projetada para captar os sinais UHF e HDTV digital.

Para desfrutar da sua antena interna AI 2031 é necessário que o sinal de TV terrestre esteja disponível em sua região. A antena vem acompanhada de um cabo de 5 metros que dá mais liberdade ao usuário para encontrar o local com maior nível de sinal. A ausência de sinal impossibilita o funcionamento do produto e a qualidade interfere em seu desempenho.

Recomendamos que você leia atentamente este guia antes da instalação da antena.

1. Cuidados e segurança

- » As instruções de segurança e de operação devem ser guardadas para referências futuras.
- » O produto não deve ser exposto a respingos, vapor ou objetos que contenham líquidos, nem mesmo servir de apoio para estes.
- » Não tente abrir ou desmontar a antena, pois esse ato pode danificá-la, provocando a perda da garantia.
- » Não coloque o produto sobre superfícies instáveis, pois quedas podem danificá-lo.
- » Evite instalar a antena sobre TVs de tubo, pois a imagem poderá sofrer distorções devido ao ímã da base do produto.
- » Evite instalar a antena próxima de dispositivos eletromagnéticos, como HDs, por exemplo, pois o ímã da base do produto poderá interferir no funcionamento do dispositivo.

2. Especificações técnicas

Característica	Antena interna
Frequência de operação	470 a 860 MHz
Conector	F macho
Cabo	5 metros
Peso	244 g
Dimensões (L x A x P)	65 x 150 x 65 mm
Impedância nominal	75 Ω

3. Características

- » Capta os sinais UHF e HDTV.
- » Compatível com todos os televisores e conversores.
- » Destinada a ambientes internos.
- » Fabricada com materiais de alta resistência e durabilidade.
- » Fácil instalação.
- » Cabo de 5 metros para facilitar o manuseio.
- » Base com ímã, que permite posicionar a antena em superfície metálica.

4. Produto

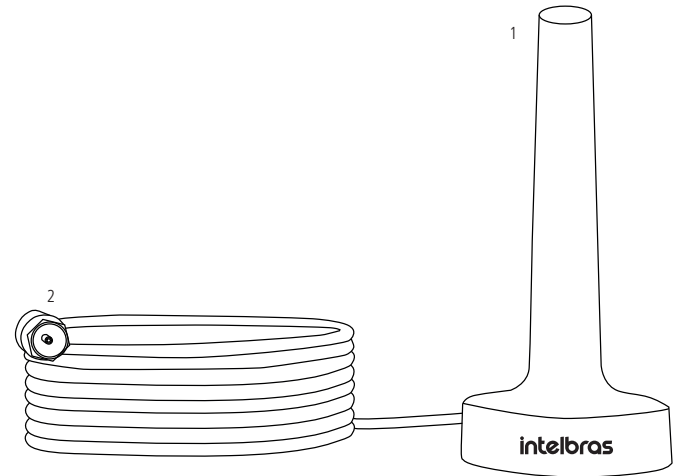

1. Antena UHF e HDTV
2. Conector coaxial do tipo F macho

5. Montagem

Para obter um sinal com a melhor qualidade de imagem recomendamos que siga atentamente as instruções de instalação:

- » Procure saber onde estão localizadas as torres de transmissão de TV na região onde a antena será instalada.
- » É importante que não haja obstruções entre a antena e a torre transmissora.
- » Escolha um local próximo da janela, geralmente mais propício a ter a melhor qualidade de sinal.
- » A antena tem características de captar o sinal por todos os lados, mas em alguns lugares a mudança de posição pode influenciar na qualidade do sinal recebido.

Importante: não coloque este produto sobre carrinho, estante, tripé, suporte ou mesa instável. Quedas podem danificar a antena.

6. Instalação

6.1. Instalação da antena na TV

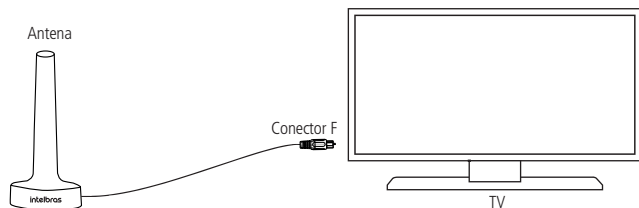

1. Conecte o conector F da antena na TV na posição *Entrada de antena*;
2. Após a instalação da antena configure a TV para que receba o sinal da antena e, em seguida, faça uma busca automática de canais na TV.

6.2. Instalação da antena em um conversor digital

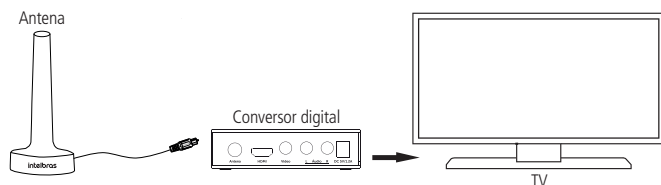

1. Conecte o conector F da antena no conversor digital na posição *Entrada de antena*;
Obs.: para realizar a ligação do conversor no televisor, siga as orientações do manual do fabricante do conversor.
2. Após a instalação da antena faça uma busca automática de canais no conversor.

7. Dúvidas frequentes

Essa antena funciona com transmissões analógicas?

Sim, ela pode receber transmissões de TV analógica nas faixas de frequência UHF.

Essa antena recebe ou funciona com transmissões digitais de alta definição HDTV?

Sim, ela foi projetada para receber transmissões digitais HDTV nas faixas de frequência UHF.

A antena pode ser usada em ambiente externo?

Não, apenas em ambiente interno.

- » Reposicione a antena.
- » Certifique-se de que tenha sinal de TV terrestre no local da instalação.
- » Verifique se o cabo coaxial está bem conectado e se está na posição *Entrada de antena* da sua TV.

O que fazer quando a antena não capta o sinal?

Obs.: a ausência de sinal impossibilita o funcionamento do produto e a qualidade interfere no desempenho da antena.

Termo de garantia

Fica expresso que esta garantia contratual é conferida mediante as seguintes condições:

Nome do cliente:

Assinatura do cliente:

Nº da nota fiscal:

Data da compra:

Modelo:

Nº de série:

Revendedor:

1. Todas as partes, peças e componentes do produto são garantidos contra eventuais vícios de fabricação, que porventura venham a apresentar, pelo prazo de 1 (um) ano – sendo este de 90 (noventa) dias de garantia legal e 9 (nove) meses de garantia contratual –, contado a partir da data da compra do produto pelo Senhor Consumidor, conforme consta na nota fiscal de compra do produto, que é parte integrante deste Termo em todo o território nacional. Esta garantia contratual compreende a troca de produtos que apresentarem vício de fabricação, mediante sua comprovação pelo Serviço Autorizado Intelbras. Caso não seja constatado vício de fabricação, e sim vício(s) proveniente(s) de uso inadequado, o Senhor Consumidor arcará com essas despesas.
2. A instalação do produto deve ser feita de acordo com o Manual do Produto e/ou Guia de Instalação. Caso seu produto necessite a instalação e configuração por um técnico capacitado, procure um profissional idôneo e especializado, sendo que os custos desses serviços não estão incluídos no valor do produto.
3. Constatado o vício, o Senhor Consumidor deverá imediatamente comunicar-se com o Serviço Autorizado mais próximo que conste na relação oferecida pelo fabricante – somente estes estão autorizados a examinar e sanar o defeito durante o prazo de garantia aqui previsto. Se isso não for respeitado, esta garantia perderá sua validade, pois estará caracterizada a violação do produto.
4. Na eventualidade de o Senhor Consumidor solicitar atendimento domiciliar, deverá encaminhar-se ao Serviço Autorizado mais próximo para consulta da taxa de visita técnica. Caso seja constatada a necessidade da retirada do produto, as despesas decorrentes, como as de transporte e segurança de ida e volta do produto, ficam sob a responsabilidade do Senhor Consumidor.
5. A garantia perderá totalmente sua validade na ocorrência de quaisquer das hipóteses a seguir: a) se o vício não for de fabricação, mas sim causado pelo Senhor Consumidor ou por terceiros estranhos ao fabricante; b) se os danos ao produto forem oriundos de acidentes, sinistros, agentes da natureza (raios, inundações, desabamentos, etc.), umidade, tensão na rede elétrica (sobretensão provocada por acidentes ou flutuações excessivas na rede), instalação/uso em desacordo com o manual do usuário ou decorrentes do desgaste natural das partes, peças e componentes; c) se o produto tiver sofrido influência de natureza química, eletromagnética, elétrica ou animal (insetos, etc.); d) se o número de série do produto tiver sido adulterado ou rasurado; e) se o aparelho tiver sido violado.
6. Esta garantia não cobre perda de dados, portanto, recomenda-se, se for o caso do produto, que o Consumidor faça uma cópia de segurança regularmente dos dados que constam no produto.
7. A Intelbras não se responsabiliza pela instalação deste produto, e também por eventuais tentativas de fraudes e/ou sabotagens em seus produtos. Mantenha as atualizações do software e aplicativos utilizados em dia, se for o caso, assim como as proteções de rede necessárias para proteção contra invasões (hackers). O equipamento é garantido contra vícios dentro das suas condições normais de uso, sendo importante que se tenha ciência de que, por ser um equipamento eletrônico, não está livre de fraudes e burlas que possam interferir no seu correto funcionamento.
8. Após sua vida útil, o produto deve ser entregue a uma assistência técnica autorizada da Intelbras ou realizar diretamente a destinação final ambientalmente adequada evitando impactos ambientais e a saúde. Caso prefira, a pilha/bateria assim como demais eletrônicos da marca Intelbras sem uso, pode ser descartado em qualquer ponto de coleta da Green Eletron (gestora de resíduos eletroeletrônicos a qual somos associados). Em caso de dúvida sobre o processo de logística reversa, entre em contato conosco pelos telefones (48) 2106-0006 ou 0800 704 2767 (de segunda a sexta-feira das 08 às 20h e aos sábados das 08 às 18h) ou através do e-mail suporte@intelbras.com.br.

Sendo estas as condições deste Termo de Garantia complementar, a Intelbras S/A se reserva o direito de alterar as características gerais, técnicas e estéticas de seus produtos sem aviso prévio.

O processo de fabricação deste produto não é coberto pelos requisitos da ISO 14001.

Todas as imagens deste manual são ilustrativas.

intelbras



Suporte a clientes: (48) 2106 0006

Fórum: forum.intelbras.com.br

Suporte via chat: intelbras.com.br/suporte-tecnico

Suporte via e-mail: suporte@intelbras.com.br

SAC: 0800 7042767

Onde comprar? Quem instala?: 0800 7245115

Importado no Brasil por: Intelbras S/A – Indústria de Telecomunicação Eletrônica Brasileira
Rodovia SC 281, Km 4,5 – Sertão do Maruíim – São José/SC – 88122-001
(CNPJ 82.901.000/0014-41 – www.intelbras.com.br)



MINISTÉRIO DA FAZENDA
Secretaria da Receita Federal do Brasil
Procuradoria-Geral da Fazenda Nacional

**CERTIDÃO POSITIVA COM EFEITOS DE NEGATIVA DE DÉBITOS RELATIVOS AOS TRIBUTOS
FEDERAIS E À DÍVIDA ATIVA DA UNIÃO**

Nome: BENEDES SOARES BATISTA
CNPJ: 23.303.444/0001-00

Ressalvado o direito de a Fazenda Nacional cobrar e inscrever quaisquer dívidas de responsabilidade do sujeito passivo acima identificado que vierem a ser apuradas, é certificado que:

1. constam débitos administrados pela Secretaria da Receita Federal do Brasil (RFB) com exigibilidade suspensa nos termos do art. 151 da Lei nº 5.172, de 25 de outubro de 1966 - Código Tributário Nacional (CTN), ou objeto de decisão judicial que determina sua desconsideração para fins de certificação da regularidade fiscal, ou ainda não vencidos; e
2. não constam inscrições em Dívida Ativa da União (DAU) na Procuradoria-Geral da Fazenda Nacional (PGFN).

Conforme disposto nos arts. 205 e 206 do CTN, este documento tem os mesmos efeitos da certidão negativa.

Esta certidão é válida para o estabelecimento matriz e suas filiais e, no caso de ente federativo, para todos os órgãos e fundos públicos da administração direta a ele vinculados. Refere-se à situação do sujeito passivo no âmbito da RFB e da PGFN e abrange inclusive as contribuições sociais previstas nas alíneas 'a' a 'd' do parágrafo único do art. 11 da Lei nº 8.212, de 24 de julho de 1991.

A aceitação desta certidão está condicionada à verificação de sua autenticidade na Internet, nos endereços <<http://rfb.gov.br>> ou <<http://www.pgfn.gov.br>>.

Certidão emitida gratuitamente com base na Portaria Conjunta RFB/PGFN nº 1.751, de 2/10/2014.

Emitida às 07:28:10 do dia 27/04/2023 <hora e data de Brasília>.

Válida até 24/10/2023.

Código de controle da certidão: **55C6.B042.FBC2.1866**

Qualquer rasura ou emenda invalidará este documento.



ESTADO DO RIO DE JANEIRO
PREFEITURA MUNICIPAL DE PATY DO ALFERES
SECRETARIA DA FAZENDA

CERTIDÃO NEGATIVA Nº 20106

**CERTIDÃO NEGATIVA CONJUNTA DE DÉBITOS RELATIVOS AOS
TRIBUTOS MUNICIPAIS E À DÍVIDA ATIVA DO MUNICÍPIO Nº 20106**

IDENTIFICAÇÃO DO CONTRIBUINTE

CGM: - Nome: BENEDES SOARES BATISTA

CNPJ/CPF: 23303444000100

Ressalvado o direito de a Fazenda Municipal cobrar e inscrever quaisquer dívidas de responsabilidade do sujeito passivo acima identificado que vierem a ser apuradas, é certificado que não constam pendências em seu nome, relativas a créditos tributários administrados pela Secretaria da Fazenda Municipal (SMF) e a inscrições em Dívida Ativa do Município junto à Procuradoria-Geral Municipal (PGM).

Esta certidão se refere à situação do sujeito passivo no âmbito da SMF e da PGM e abrange inclusive os créditos não tributários previstos na legislação municipal.

Esta certidão tem VALIDADE por 90 (noventa) dias a partir da data de emissão.

Observações : Concedida através do processo numero 5657/2023

Site para validação : ecidadeonline.patydoalferes.rj.gov.br

em Tributos > Certidões > Verifica autenticidade da certidão

Paty do Alferes, 21 de junho de 2023

Marcelo Basbus Mourao
Procurador-geral do Município

Claudio Luiz da Silva Lima
Secretário de Fazenda

Código de Autenticidade da Certidão
33906112603202711000988448139411000



Base: patydoalferes_ecidade_prod

www.patydoalferes.rj.gov.br cai2_emitecnd001.php Emissor: Paulo Roberto Mantuano Exercício: 2023 Data: 21-06-2023 - 16:09:33

Página 1 de 1



PODER JUDICIÁRIO
JUSTIÇA DO TRABALHO

CERTIDÃO NEGATIVA DE DÉBITOS TRABALHISTAS

Nome: BENEDES SOARES BATISTA (MATRIZ E FILIAIS)

CNPJ: 23.303.444/0001-00

Certidão nº: 21885813/2023

Expedição: 22/05/2023, às 10:45:47

Validade: 18/11/2023 - 180 (cento e oitenta) dias, contados da data de sua expedição.

Certifica-se que **BENEDES SOARES BATISTA (MATRIZ E FILIAIS)**, inscrito(a) no CNPJ sob o nº **23.303.444/0001-00**, **NÃO CONSTA** como inadimplente no Banco Nacional de Devedores Trabalhistas.

Certidão emitida com base nos arts. 642-A e 883-A da Consolidação das Leis do Trabalho, acrescentados pelas Leis ns.º 12.440/2011 e 13.467/2017, e no Ato 01/2022 da CGJT, de 21 de janeiro de 2022. Os dados constantes desta Certidão são de responsabilidade dos Tribunais do Trabalho.

No caso de pessoa jurídica, a Certidão atesta a empresa em relação a todos os seus estabelecimentos, agências ou filiais.

A aceitação desta certidão condiciona-se à verificação de sua autenticidade no portal do Tribunal Superior do Trabalho na Internet (<http://www.tst.jus.br>).

Certidão emitida gratuitamente.

INFORMAÇÃO IMPORTANTE

Do Banco Nacional de Devedores Trabalhistas constam os dados necessários à identificação das pessoas naturais e jurídicas inadimplentes perante a Justiça do Trabalho quanto às obrigações estabelecidas em sentença condenatória transitada em julgado ou em acordos judiciais trabalhistas, inclusive no concernente aos recolhimentos previdenciários, a honorários, a custas, a emolumentos ou a recolhimentos determinados em lei; ou decorrentes de execução de acordos firmados perante o Ministério Público do Trabalho, Comissão de Conciliação Prévia ou demais títulos que, por disposição legal, contiver força executiva.

**SECRETARIA DE ESTADO DE FAZENDA**

Sistema Integrado de Cadastro de Contribuintes do ICMS do Estado do Rio de Janeiro

Comprovante de Inscrição e de Situação Cadastral**CNPJ/CPF**

23.303.444/0001-00

Inscrição Estadual

12.171.862

Data da concessão da inscrição

05/08/2021

Nome empresarial

BENEDES SOARES BATISTA

Título do estabelecimento

RENOVA SOLUCOES INTELIGENTES.

Natureza Jurídica

Empresário (Individual)

Regime de apuração

Simples nacional - Não Optante Simei

Tipo de unidade principal

Unidade Operacional

Endereço do estabelecimento

AVN AV ROBERTO SILVEIRA, 1500 PEDRAS RUIVAS - PATY DO ALFERES RJ 26.950-000

Situação cadastral

Habilitada

Data da situação cadastral

05/08/2021

Atividades econômicas (CNAE)**Principal**

47.32-6/00 - COMÉRCIO VAREJISTA DE LUBRIFICANTES

Secundárias

29.50-6/00 - RECONDICIONAMENTO E RECUPERAÇÃO DE MOTORES PARA VEÍCULOS AUTOMOTORES

33.14-7/11 - MANUTENÇÃO E REPARAÇÃO DE MÁQUINAS E EQUIPAMENTOS PARA AGRICULTURA E PECUÁRIA

33.14-7/12 - MANUTENÇÃO E REPARAÇÃO DE TRATORES AGRÍCOLAS

33.14-7/13 - MANUTENÇÃO E REPARAÇÃO DE MÁQUINAS-FERRAMENTA

33.14-7/16 - MANUTENÇÃO E REPARAÇÃO DE TRATORES, EXCETO AGRÍCOLAS

33.14-7/17 - MANUTENÇÃO E REPARAÇÃO DE MÁQUINAS E EQUIPAMENTOS DE TERRAPLENAGEM, PAVIMENTAÇÃO E CONSTRUÇÃO, EXCETO TRATORES

33.19-8/00 - MANUTENÇÃO E REPARAÇÃO DE EQUIPAMENTOS E PRODUTOS NÃO ESPECIFICADOS ANTERIORMENTE

43.29-1/04 - MONTAGEM E INSTALAÇÃO DE SISTEMAS E EQUIPAMENTOS DE ILUMINAÇÃO E SINALIZAÇÃO EM VIAS PÚBLICAS, PORTOS E AEROPORTOS

43.99-1/02 - MONTAGEM E DESMONTAGEM DE ANDAIMES E OUTRAS ESTRUTURAS TEMPORÁRIAS

45.20-0/01 - SERVIÇOS DE MANUTENÇÃO E REPARAÇÃO MECÂNICA DE VEÍCULOS AUTOMOTORES

45.20-0/03 - SERVIÇOS DE MANUTENÇÃO E REPARAÇÃO ELÉTRICA DE VEÍCULOS AUTOMOTORES

Unidade de cadastro

AFR 03.01 - AFR 03.01 - Centro- Sul Fluminense

Unidade de fiscalização

AFR 03.01 - AFR 03.01 - Centro- Sul Fluminense

Observação

Contribuinte optante do Simples Nacional desde 05/08/2021. Em regra, documentos fiscais emitidos não geram crédito de ICMS.

Comprovante emitido nos termos da Resolução SEFAZ nº 720/2014, Parte II, Anexo I, em 06/08/2021 09:32:07.

**SECRETARIA DE ESTADO DE FAZENDA**

Sistema Integrado de Cadastro de Contribuintes do ICMS do Estado do Rio de Janeiro

Comprovante de Inscrição e de Situação Cadastral**CNPJ/CPF**

23.303.444/0001-00

Inscrição Estadual

12.171.862

Data da concessão da inscrição

05/08/2021

Nome empresarial

BENEDES SOARES BATISTA

Título do estabelecimento

RENOVA SOLUCOES INTELIGENTES.

Natureza Jurídica

Empresário (Individual)

Regime de apuração

Simples nacional - Não Optante Simei

Tipo de unidade principal

Unidade Operacional

Endereço do estabelecimento

AVN AV ROBERTO SILVEIRA, 1500 PEDRAS RUIVAS - PATY DO ALFERES RJ 26.950-000

Situação cadastral

Habilitada

Data da situação cadastral

05/08/2021

45.20-0/04 - SERVIÇOS DE ALINHAMENTO E BALANCEAMENTO DE VEÍCULOS AUTOMOTORES
45.20-0/05 - SERVIÇOS DE LAVAGEM, LUBRIFICAÇÃO E POLIMENTO DE VEÍCULOS AUTOMOTORES
45.20-0/06 - SERVIÇOS DE BORRACHARIA PARA VEÍCULOS AUTOMOTORES
45.20-0/07 - SERVIÇOS DE INSTALAÇÃO, MANUTENÇÃO E REPARAÇÃO DE ACESSÓRIOS PARA VEÍCULOS AUTOMOTORES
45.20-0/08 - SERVIÇOS DE CAPOTARIA
45.30-7/03 - COMÉRCIO A VAREJO DE PEÇAS E ACESSÓRIOS NOVOS PARA VEÍCULOS AUTOMOTORES
45.30-7/04 - COMÉRCIO A VAREJO DE PEÇAS E ACESSÓRIOS USADOS PARA VEÍCULOS AUTOMOTORES
45.30-7/05 - COMÉRCIO A VAREJO DE PNEUMÁTICOS E CÂMARAS-DE-AER
45.41-2/06 - COMÉRCIO A VAREJO DE PEÇAS E ACESSÓRIOS NOVOS PARA MOTOCICLETAS E MOTONETAS
46.35-4/01 - COMÉRCIO ATACADISTA DE ÁGUA MINERAL
46.42-7/02 - COMÉRCIO ATACADISTA DE ROUPAS E ACESSÓRIOS PARA USO PROFISSIONAL E DE SEGURANÇA DO TRABALHO
47.11-3/01 - COMÉRCIO VAREJISTA DE MERCADORIAS EM GERAL, COM PREDOMINÂNCIA DE PRODUTOS ALIMENTÍCIOS - HIPERMERCADOS
47.21-1/03 - COMÉRCIO VAREJISTA DE LATICÍNIOS E FRIOS
47.21-1/04 - COMÉRCIO VAREJISTA DE DOCES, BALAS, BOMBONS E SEMELHANTES
47.22-9/01 - COMÉRCIO VAREJISTA DE CARNES - AÇOUGUES
47.22-9/02 - PEIXARIA
47.23-7/00 - COMÉRCIO VAREJISTA DE BEBIDAS
47.24-5/00 - COMÉRCIO VAREJISTA DE HORTIFRUTIGRANJEIROS

Unidade de cadastro

AFR 03.01 - AFR 03.01 - Centro- Sul Fluminense

Unidade de fiscalização

AFR 03.01 - AFR 03.01 - Centro- Sul Fluminense

Observação

Contribuinte optante do Simples Nacional desde 05/08/2021. Em regra, documentos fiscais emitidos não geram crédito de ICMS.

Comprovante emitido nos termos da Resolução SEFAZ nº 720/2014, Parte II, Anexo I, em 06/08/2021 09:32:07.

**SECRETARIA DE ESTADO DE FAZENDA**

Sistema Integrado de Cadastro de Contribuintes do ICMS do Estado do Rio de Janeiro

Comprovante de Inscrição e de Situação Cadastral**CNPJ/CPF**

23.303.444/0001-00

Inscrição Estadual

12.171.862

Data da concessão da inscrição

05/08/2021

Nome empresarial

BENEDES SOARES BATISTA

Título do estabelecimento

RENOVA SOLUCOES INTELIGENTES.

Natureza Jurídica

Empresário (Individual)

Regime de apuração

Simples nacional - Não Optante Simei

Tipo de unidade principal

Unidade Operacional

Endereço do estabelecimento

AVN AV ROBERTO SILVEIRA, 1500 PEDRAS RUIVAS - PATY DO ALFERES RJ 26.950-000

Situação cadastral

Habilitada

Data da situação cadastral

05/08/2021

47.29-6/99 - COMÉRCIO VAREJISTA DE PRODUTOS ALIMENTÍCIOS EM GERAL OU ESPECIALIZADO EM PRODUTOS ALIMENTÍCIOS NÃO ESPECIFICADOS ANTERIORMENTE
47.41-5/00 - COMÉRCIO VAREJISTA DE TINTAS E MATERIAIS PARA PINTURA
47.42-3/00 - COMÉRCIO VAREJISTA DE MATERIAL ELÉTRICO
47.44-0/01 - COMÉRCIO VAREJISTA DE FERRAGENS E FERRAMENTAS
47.44-0/02 - COMÉRCIO VAREJISTA DE MADEIRA E ARTEFATOS
47.44-0/03 - COMÉRCIO VAREJISTA DE MATERIAIS HIDRÁULICOS
47.44-0/04 - COMÉRCIO VAREJISTA DE CAL, AREIA, PEDRA BRITADA, TIJOLOS E TELHAS
47.44-0/05 - COMÉRCIO VAREJISTA DE MATERIAIS DE CONSTRUÇÃO NÃO ESPECIFICADOS ANTERIORMENTE

47.44-0/06 - COMÉRCIO VAREJISTA DE PEDRAS PARA REVESTIMENTO
47.44-0/99 - COMÉRCIO VAREJISTA DE MATERIAIS DE CONSTRUÇÃO EM GERAL
47.51-2/01 - COMÉRCIO VAREJISTA ESPECIALIZADO DE EQUIPAMENTOS E SUPRIMENTOS DE INFORMÁTICA
47.52-1/00 - COMÉRCIO VAREJISTA ESPECIALIZADO DE EQUIPAMENTOS DE TELEFONIA E COMUNICAÇÃO
47.53-9/00 - COMÉRCIO VAREJISTA ESPECIALIZADO DE ELETRODOMÉSTICOS E EQUIPAMENTOS DE ÁUDIO E VÍDEO
47.54-7/01 - COMÉRCIO VAREJISTA DE MÓVEIS
47.54-7/02 - COMÉRCIO VAREJISTA DE ARTIGOS DE COLCHOARIA
47.54-7/03 - COMÉRCIO VAREJISTA DE ARTIGOS DE ILUMINAÇÃO
47.55-5/01 - COMÉRCIO VAREJISTA DE TECIDOS
47.55-5/02 - COMERCIO VAREJISTA DE ARTIGOS DE ARMARINHO

Unidade de cadastro

AFR 03.01 - AFR 03.01 - Centro- Sul Fluminense

Unidade de fiscalização

AFR 03.01 - AFR 03.01 - Centro- Sul Fluminense

Observação

Contribuinte optante do Simples Nacional desde 05/08/2021. Em regra, documentos fiscais emitidos não geram crédito de ICMS.

Comprovante emitido nos termos da Resolução SEFAZ nº 720/2014, Parte II, Anexo I, em 06/08/2021 09:32:07.

**SECRETARIA DE ESTADO DE FAZENDA**

Sistema Integrado de Cadastro de Contribuintes do ICMS do Estado do Rio de Janeiro

Comprovante de Inscrição e de Situação Cadastral**CNPJ/CPF**

23.303.444/0001-00

Inscrição Estadual

12.171.862

Data da concessão da inscrição

05/08/2021

Nome empresarial

BENEDES SOARES BATISTA

Título do estabelecimento

RENOVA SOLUCOES INTELIGENTES.

Natureza Jurídica

Empresário (Individual)

Regime de apuração

Simples nacional - Não Optante Simei

Tipo de unidade principal

Unidade Operacional

Endereço do estabelecimento

AVN AV ROBERTO SILVEIRA, 1500 PEDRAS RUIVAS - PATY DO ALFERES RJ 26.950-000

Situação cadastral

Habilitada

Data da situação cadastral

05/08/2021

47.55-5/03 - COMERCIO VAREJISTA DE ARTIGOS DE CAMA, MESA E BANHO
47.56-3/00 - COMÉRCIO VAREJISTA ESPECIALIZADO DE INSTRUMENTOS MUSICAIS E ACESSÓRIOS
47.57-1/00 - COMÉRCIO VAREJISTA ESPECIALIZADO DE PEÇAS E ACESSÓRIOS PARA APARELHOS ELETROELETRÔNICOS PARA USO DOMÉSTICO, EXCETO INFORMÁTICA E COMUNICAÇÃO
47.59-8/01 - COMÉRCIO VAREJISTA DE ARTIGOS DE TAPEÇARIA, CORTINAS E PERSIANAS
47.59-8/99 - COMÉRCIO VAREJISTA DE OUTROS ARTIGOS DE USO DOMÉSTICO NÃO ESPECIFICADOS ANTERIORMENTE
47.61-0/01 - COMÉRCIO VAREJISTA DE LIVROS
47.61-0/03 - COMÉRCIO VAREJISTA DE ARTIGOS DE PAPELARIA
47.63-6/01 - COMÉRCIO VAREJISTA DE BRINQUEDOS E ARTIGOS RECREATIVOS
47.63-6/02 - COMÉRCIO VAREJISTA DE ARTIGOS ESPORTIVOS
47.63-6/03 - COMÉRCIO VAREJISTA DE BICICLETAS E TRICICLOS; PEÇAS E ACESSÓRIOS
47.72-5/00 - COMÉRCIO VAREJISTA DE COSMÉTICOS, PRODUTOS DE PERFUMARIA E DE HIGIENE PESSOAL
47.81-4/00 - COMÉRCIO VAREJISTA DE ARTIGOS DO VESTUÁRIO E ACESSÓRIOS
47.82-2/01 - COMÉRCIO VAREJISTA DE CALÇADOS
47.85-7/99 - COMÉRCIO VAREJISTA DE OUTROS ARTIGOS USADOS
47.89-0/01 - COMÉRCIO VAREJISTA DE SUVENIRES, BIJUTERIAS E ARTESANATOS
47.89-0/02 - COMÉRCIO VAREJISTA DE PLANTAS E FLORES NATURAIS
47.89-0/05 - COMÉRCIO VAREJISTA DE PRODUTOS SANEANTES DOMISSANITÁRIOS
47.89-0/06 - COMÉRCIO VAREJISTA DE FOGOS DE ARTIFÍCIO E ARTIGOS PIROTÉCNICOS
~~47.89-0/07 - COMÉRCIO VAREJISTA DE EQUIPAMENTOS PARA ESCRITÓRIO~~

Unidade de cadastro

AFR 03.01 - AFR 03.01 - Centro- Sul Fluminense

Unidade de fiscalização

AFR 03.01 - AFR 03.01 - Centro- Sul Fluminense

Observação

Contribuinte optante do Simples Nacional desde 05/08/2021. Em regra, documentos fiscais emitidos não geram crédito de ICMS.

Comprovante emitido nos termos da Resolução SEFAZ nº 720/2014, Parte II, Anexo I, em 06/08/2021 09:32:07.

**SECRETARIA DE ESTADO DE FAZENDA**

Sistema Integrado de Cadastro de Contribuintes do ICMS do Estado do Rio de Janeiro

Comprovante de Inscrição e de Situação Cadastral**CNPJ/CPF**

23.303.444/0001-00

Inscrição Estadual

12.171.862

Data da concessão da inscrição

05/08/2021

Nome empresarial

BENEDES SOARES BATISTA

Título do estabelecimento

RENOVA SOLUCOES INTELIGENTES.

Natureza Jurídica

Empresário (Individual)

Regime de apuração

Simples nacional - Não Optante Simei

Tipo de unidade principal

Unidade Operacional

Endereço do estabelecimento

AVN AV ROBERTO SILVEIRA, 1500 PEDRAS RUIVAS - PATY DO ALFERES RJ 26.950-000

Situação cadastral

Habilitada

Data da situação cadastral

05/08/2021

47.89-0/08 - COMÉRCIO VAREJISTA DE ARTIGOS FOTOGRÁFICOS E PARA FILMAGEM

47.89-0/99 - COMÉRCIO VAREJISTA DE OUTROS PRODUTOS NÃO ESPECIFICADOS ANTERIORMENTE

77.32-2/02 - ALUGUEL DE ANDAIMES

82.99-7/99 - OUTRAS ATIVIDADES DE SERVIÇOS PRESTADOS PRINCIPALMENTE ÀS EMPRESAS NÃO ESPECIFICADAS ANTERIORMENTE

95.11-8/00 - REPARAÇÃO E MANUTENÇÃO DE COMPUTADORES E DE EQUIPAMENTOS PERIFÉRICOS

95.12-6/00 - REPARAÇÃO E MANUTENÇÃO DE EQUIPAMENTOS DE COMUNICAÇÃO

95.21-5/00 - REPARAÇÃO E MANUTENÇÃO DE EQUIPAMENTOS ELETROELETRÔNICOS DE USO PESSOAL E DOMÉSTICO

95.29-1/99 - REPARAÇÃO E MANUTENÇÃO DE OUTROS OBJETOS E EQUIPAMENTOS PESSOAIS E DOMÉSTICOS NÃO ESPECIFICADOS ANTERIORMENTE

Unidade de cadastro

AFR 03.01 - AFR 03.01 - Centro- Sul Fluminense

Unidade de fiscalização

AFR 03.01 - AFR 03.01 - Centro- Sul Fluminense

Observação

Contribuinte optante do Simples Nacional desde 05/08/2021. Em regra, documentos fiscais emitidos não geram crédito de ICMS.

Comprovante emitido nos termos da Resolução SEFAZ nº 720/2014, Parte II, Anexo I, em 06/08/2021 09:32:07.



PROCURADORIA GERAL DO ESTADO

CERTIDÃO NEGATIVA DE DÉBITOS EM DÍVIDA ATIVA

Certifico que, em consulta ao Sistema da Dívida Ativa no dia 19/01/2023, em referência ao pedido **11042/2023**, **NÃO CONSTA DÉBITO INSCRITO** em Dívida Ativa para o CPF ou CNPJ informado abaixo:

RAZÃO SOCIAL: **BENEDES SOARES BATISTA**

CNPJ: **23.303.444/0001-00** INSCRIÇÃO ESTADUAL: **12.17186.2**

A certidão negativa de Dívida Ativa e a certidão negativa de ICMS ou a certidão para não contribuinte do ICMS somente terão validade quando apresentadas em conjunto.

Fica ressalvado o direito da Fazenda Estadual de inscrever e cobrar débitos que vierem a ser apurados posteriormente à emissão da presente certidão.

A aceitação desta certidão está condicionada a verificação de sua autenticidade na INTERNET, no endereço: <https://pge.rj.gov.br/divida-ativa/certidao-de-regularidade-fiscal>

CÓDIGO CERTIDÃO: **896U.5210.6211.D035**

PESQUISA CADASTRAL realizada em: **19/01/2023 às 11:55:26.9**

Esta certidão tem validade até 18/07/2023, considerando 180 (cento e oitenta) dias após a pesquisa cadastral realizada na data e hora acima, conforme artigo 11 da Resolução nº 2690 de 05/10/2009.

Para maiores informações: <https://pge.rj.gov.br/divida-ativa>

Emitida em 19/01/2023 às 18:06:07.7

Sistema Nacional de Registro de Empresas Mercantis - SINREM



GOVERNO DO ESTADO
RIO DE JANEIRO

Governo do Estado do Rio de Janeiro
Secretaria de Desenvolvimento Econômico, Energia e Relações Internacionais
Junta Comercial do Estado do Rio de Janeiro

CERTIDÃO SIMPLIFICADA

Certidão Simplificada para Empresário e suas filiais

Certificamos que as informações abaixo constam dos documentos arquivados nesta Junta Comercial e são vigentes na data da sua expedição.

Nome da empresa: BENEDES SOARES BATISTA			
Tipo Jurídico: Requerimento de empresário		Natureza Jurídica: Empresário	
Número de Identificação do Registro de Empresas (NIRE) 338.0761116-3	CNPJ 23.303.444/0001-00	Data de Arquivamento do Ato Constitutivo 18/09/2015	Data de inícios das atividades 18/09/2015
Endereço: AV ROBERTO SILVEIRA, 1622, LOJA:01, MONTE ALEGRE, Paty do Alferes, RJ, 26.950-000			
Capital: R\$ 150.000,00 (CENTO E CINQUENTA MIL REAIS)			Microempresa ou Empresa de Pequeno Porte ME
Último Arquivamento: Alteração/Alteração de Dados (Exceto Nome Empresarial)			Situação Registro Ativo
Data 06/05/2022	Número 00004876734	Ato/eventos 002/021	Status Desenquadrado MEI
Objeto:			

Sistema Nacional de Registro de Empresas Mercantis - SINREM



GOVERNO DO ESTADO
RIO DE JANEIRO

Governo do Estado do Rio de Janeiro
Secretaria de Desenvolvimento Econômico, Energia e Relações Internacionais
Junta Comercial do Estado do Rio de Janeiro

CERTIDÃO SIMPLIFICADA

Certidão Simplificada para Empresário e suas filiais

Certificamos que as informações abaixo constam dos documentos arquivados nesta Junta Comercial e são vigentes na data da sua expedição.

COMÉRCIO VAREJISTA DE LUBRIFICANTES, COMÉRCIO VAREJISTA DE MATERIAL ELÉTRICO; COMÉRCIO VAREJISTA DE OUTROS PRODUTOS NÃO ESPECIFICADOS ANTERIORMENTE; COMÉRCIO VAREJISTA DE CAL, AREIA, PEDRA BRITADA, TIJOLOS E TELHAS; COMÉRCIO A VAREJO DE PNEUMÁTICOS E CÂMARAS-DE-AR; COMÉRCIO A VAREJO DE PEÇAS E ACESSÓRIOS NOVOS PARA VEÍCULOS AUTOMOTORES; COMÉRCIO VAREJISTA DE TINTAS E MATERIAIS PARA PINTURA; COMÉRCIO A VAREJO DE PEÇAS E ACESSÓRIOS NOVOS PARA MOTOCICLETAS E MOTONETAS; COMÉRCIO VAREJISTA ESPECIALIZADO DE EQUIPAMENTOS E SUPRIMENTOS DE INFORMÁTICA; COMÉRCIO VAREJISTA DE BICICLETAS E TRICICLOS; PEÇAS E ACESSÓRIOS; COMÉRCIO VAREJISTA ESPECIALIZADO DE ELETRODOMÉSTICOS E EQUIPAMENTOS DE ÁUDIO E VÍDEO; COMÉRCIO VAREJISTA DE ARTIGOS DE PAPELARIA; COMÉRCIO VAREJISTA DE EQUIPAMENTOS PARA ESCRITÓRIO; COMÉRCIO VAREJISTA DE FERRAGENS E FERRAMENTAS; SERVIÇOS DE MANUTENÇÃO E REPARAÇÃO MECÂNICA DE VEÍCULOS AUTOMOTORES; COMÉRCIO VAREJISTA DE MATERIAIS DE CONSTRUÇÃO EM GERAL; RECONDICIONAMENTO E RECUPERAÇÃO DE MOTORES PARA VEÍCULOS AUTOMOTORES; MANUTENÇÃO E REPARAÇÃO DE MÁQUINAS E EQUIPAMENTOS PARA AGRICULTURA E PECUÁRIA; MANUTENÇÃO E REPARAÇÃO DE TRATORES AGRÍCOLAS; MANUTENÇÃO E REPARAÇÃO DE MÁQUINAS FERRAMENTA; MANUTENÇÃO E REPARAÇÃO DE TRATORES, EXCETO AGRÍCOLAS; MANUTENÇÃO E REPARAÇÃO DE MÁQUINAS E EQUIPAMENTOS DE TERRAPLENAGEM, PAVIMENTAÇÃO E CONSTRUÇÃO, EXCETO TRATORES; MANUTENÇÃO E REPARAÇÃO DE EQUIPAMENTOS E PRODUTOS NÃO ESPECIFICADOS ANTERIORMENTE; MONTAGEM E INSTALAÇÃO DE SISTEMAS E EQUIPAMENTOS DE ILUMINAÇÃO E SINALIZAÇÃO EM VIAS PÚBLICAS, PORTOS E AEROPORTOS; MONTAGEM E DESMONTAGEM DE ANDAIMES E OUTRAS ESTRUTURAS TEMPORÁRIAS; SERVIÇOS DE MANUTENÇÃO E REPARAÇÃO ELÉTRICA DE VEÍCULOS AUTOMOTORES; SERVIÇOS DE ALINHAMENTO E BALANCEAMENTO DE VEÍCULOS AUTOMOTORES; SERVIÇOS DE LAVAGEM, LUBRIFICAÇÃO E POLIMENTO DE VEÍCULOS AUTOMOTORES; SERVIÇOS DE BORRACHARIA PARA VEÍCULOS AUTOMOTORES; SERVIÇOS DE INSTALAÇÃO, MANUTENÇÃO E REPARAÇÃO DE ACESSÓRIOS PARA VEÍCULOS AUTOMOTORES; SERVIÇOS DE CAPOTARIA; COMÉRCIO A VAREJO DE PEÇAS E ACESSÓRIOS USADOS PARA VEÍCULOS AUTOMOTORES; COMÉRCIO A VAREJO DE PEÇAS E ACESSÓRIOS NOVOS PARA MOTOCICLETAS E MOTONETAS; COMÉRCIO ATACADISTA DE ÁGUA MINERAL; COMÉRCIO ATACADISTA DE ROUPAS E ACESSÓRIOS PARA USO PROFISSIONAL E DE SEGURANÇA DO TRABALHO; COMÉRCIO VAREJISTA DE MERCADORIAS EM GERAL, COM PREDOMINÂNCIA DE PRODUTOS ALIMENTÍCIOS HIPERMERCADOS; COMÉRCIO VAREJISTA DE LATICÍNIOS E FRIOS; COMÉRCIO VAREJISTA DE DOCES, BALAS, BOMBONS E SEMELHANTES; COMÉRCIO VAREJISTA DE CARNES - AÇOUQUES; PEIXARIA; COMÉRCIO VAREJISTA DE BEBIDAS; COMÉRCIO VAREJISTA DE HORTIFRUTIGRANJEIROS; COMÉRCIO VAREJISTA DE PRODUTOS ALIMENTÍCIOS EM GERAL OU ESPECIALIZADO EM PRODUTOS ALIMENTÍCIOS NÃO ESPECIFICADOS ANTERIORMENTE; COMÉRCIO VAREJISTA DE MADEIRA E ARTEFATOS; COMÉRCIO VAREJISTA DE MATERIAIS HIDRÁULICOS; COMÉRCIO VAREJISTA DE MATERIAIS DE CONSTRUÇÃO NÃO ESPECIFICADOS ANTERIORMENTE; COMÉRCIO VAREJISTA DE PEDRAS PARA REVESTIMENTO; COMÉRCIO VAREJISTA ESPECIALIZADO DE EQUIPAMENTOS DE TELEFONIA E COMUNICAÇÃO; COMÉRCIO VAREJISTA DE MÓVEIS; COMÉRCIO VAREJISTA DE ARTIGOS DE COLCHOARIA; COMÉRCIO VAREJISTA DE ARTIGOS DE ILUMINAÇÃO; COMÉRCIO VAREJISTA DE TECIDOS; COMERCIO VAREJISTA DE ARTIGOS DE ARMARINHO; COMERCIO VAREJISTA DE ARTIGOS DE CAMA, MESA E BANHO; COMÉRCIO VAREJISTA ESPECIALIZADO DE INSTRUMENTOS MÚSICAIS E ACESSÓRIOS; COMÉRCIO VAREJISTA ESPECIALIZADO DE PEÇAS E ACESSÓRIOS PARA APARELHOS ELETROELETRÔNICOS PARA USO DOMÉSTICO, EXCETO INFORMÁTICA E COMUNICAÇÃO; COMÉRCIO VAREJISTA DE ARTIGOS DE TAPEÇARIA, CORTINAS E PERSIANAS; COMÉRCIO VAREJISTA DE OUTROS ARTIGOS DE USO PESSOAL E DOMÉSTICO NÃO ESPECIFICADOS ANTERIORMENTE; COMÉRCIO VAREJISTA DE LIVROS; COMÉRCIO VAREJISTA DE BRINQUEDOS E ARTIGOS RECREATIVOS; COMÉRCIO VAREJISTA DE ARTIGOS ESPORTIVOS COMÉRCIO VAREJISTA DE BICICLETAS E TRICICLOS; PEÇAS E ACESSÓRIOS; COMÉRCIO VAREJISTA DE COSMÉTICOS, PRODUTOS DE PERFUMARIA E DE HIGIENE PESSOAL; COMÉRCIO VAREJISTA DE ARTIGOS DO VESTUÁRIO E ACESSÓRIOS;; COMÉRCIO VAREJISTA DE CALÇADOS; COMÉRCIO VAREJISTA DE OUTROS ARTIGOS USADOS; COMÉRCIO VAREJISTA DE SUVENIRES, BIJUTERIAS E ARTESANATOS; COMÉRCIO VAREJISTA DE PLANTAS E FLORES NATURAIS; COMÉRCIO VAREJISTA DE PRODUTOS SANEANTES DOMISSANITÁRIOS; COMÉRCIO VAREJISTA DE FOGOS DE ARTIFÍCIO E ARTIGOS PIROTÉCNICOS; COMÉRCIO VAREJISTA DE ARTIGOS FOTOGRÁFICOS E PARA FILMAGEM; COMÉRCIO VAREJISTA DE OUTROS PRODUTOS NÃO ESPECIFICADOS ANTERIORMENTE; ALUGUEL DE ANDAIMES; OUTRAS ATIVIDADES DE SERVIÇOS PRESTADOS PRINCIPALMENTE ÀS EMPRESAS NÃO ESPECIFICADAS ANTERIORMENTE; REPARAÇÃO E MANUTENÇÃO DE COMPUTADORES E DE EQUIPAMENTOS PERIFÉRICOS; REPARAÇÃO E MANUTENÇÃO DE EQUIPAMENTOS DE COMUNICAÇÃO; REPARAÇÃO E MANUTENÇÃO DE EQUIPAMENTOS ELETROELETRÔNICOS DE USO PESSOAL E DOMÉSTICO; REPARAÇÃO E MANUTENÇÃO DE OUTROS OBJETOS E EQUIPAMENTOS PESSOAIS E DOMÉSTICOS NÃO ESPECIFICADOS ANTERIORMENTE; REPARAÇÃO E MANUTENÇÃO DE COMPUTADORES E DE EQUIPAMENTOS PERIFÉRICOS; SUPORTE TÉCNICO, MANUTENÇÃO E OUTROS SERVIÇOS EM TECNOLOGIA DA INFORMAÇÃO; MANUTENÇÃO E REPARAÇÃO DE APARELHOS E INSTRUMENTOS DE MEDIDA, TESTE E CONTROLE; INSTALAÇÃO DE SISTEMAS DE SEGURANÇA SEM A PRESTAÇÃO DE SERVIÇOS DE MONITORAMENTO; COMÉRCIO VAREJISTA DE SISTEMA DE SEGURANÇA RESIDENCIAL NÃO ASSOCIADO A INSTALAÇÃO OU MANUTENÇÃO; COMÉRCIO ATACADISTA DE SISTEMAS DE SEGURANÇA; ASSESSORIA EM INFORMÁTICA ASSOCIADO À VENDA DE COMPUTADORES E PERIFÉRICOS; DESENVOLVIMENTO DE PROGRAMAS DE INFORMÁTICA SOB ENCOMENDA; CUSTOMIZAÇÃO DE PROGRAMAS DE COMPUTADOR.

Sistema Nacional de Registro de Empresas Mercantis - SINREM



GOVERNO DO ESTADO
RIO DE JANEIRO

Governo do Estado do Rio de Janeiro
Secretaria de Desenvolvimento Econômico, Energia e Relações Internacionais
Junta Comercial do Estado do Rio de Janeiro

CERTIDÃO SIMPLIFICADA

Certidão Simplificada para Empresário e suas filiais

Certificamos que as informações abaixo constam dos documentos arquivados nesta Junta Comercial e são vigentes na data da sua expedição.

Atividades Econômicas:

- ◆ **4732600 Comércio Varejista de Lubrificantes**
- ◇ 4756300 Comércio Varejista Especializado de Instrumentos Musicais e Acessórios
- ◇ 4757100 Comércio Varejista Especializado de Peças e Acessórios para Aparelhos Eletroeletrônicos para Uso Doméstico, Exceto Informática e Comunicação
- ◇ 4759801 Comércio Varejista de Artigos de Tapeçaria, Cortinas e Persianas
- ◇ 4759899 Comércio Varejista de Outros Artigos de Uso Doméstico não Especificados Anteriormente
- ◇ 4761001 Comércio Varejista de Livros
- ◇ 4763601 Comércio Varejista de Brinquedos e Artigos Recreativos
- ◇ 4763602 Comércio Varejista de Artigos Esportivos
- ◇ 4772500 Comércio Varejista de Cosméticos, Produtos de Perfumaria e de Higiene Pessoal
- ◇ 4781400 Comércio Varejista de Artigos do Vestuário e Acessórios
- ◇ 4782201 Comércio Varejista de Calçados
- ◇ 4785799 Comércio Varejista de Outros Artigos Usados
- ◇ 4789001 Comércio Varejista de SuveNIREs, Bijuterias e Artesanatos
- ◇ 4789002 Comércio Varejista de Plantas e Flores Naturais
- ◇ 4789005 Comércio Varejista de Produtos Saneantes Domissanitários
- ◇ 4789006 Comércio Varejista de Fogos de Artifício e Artigos Pirotécnicos
- ◇ 4789008 Comércio Varejista de Artigos Fotográficos e para Filmagem
- ◇ 7732202 Aluguel de Andaimos
- ◇ 8299799 Outras Atividades de Serviços Prestados Principalmente Às Empresas não Especificadas Anteriormente
- ◇ 9511800 Reparação e Manutenção de Computadores e de Equipamentos Periféricos
- ◇ 9512600 Reparação e Manutenção de Equipamentos de Comunicação
- ◇ 9521500 Reparação e Manutenção de Equipamentos Eletroeletrônicos de Uso Pessoal e Doméstico
- ◇ 9529199 Reparação e Manutenção de Outros Objetos e Equipamentos Pessoais e Domésticos não Especificados Anteriormente
- ◇ 4761003 Comércio Varejista de Artigos de Papelaria
- ◇ 4520008 Serviços de Capotaria
- ◇ 4520007 Serviços de Instalação, Manutenção e Reparação de Acessórios para Veículos Automotores
- ◇ 4763603 Comércio Varejista de Bicycletas e Tricyclos; Peças e Acessórios
- ◇ 4520006 Serviços de Borracharia para Veículos Automotores
- ◇ 4520005 Serviços de Lavagem, Lubrificação e Polimento de Veículos Automotores
- ◇ 4520004 Serviços de Alinhamento e Balanceamento de Veículos Automotores
- ◇ 4520003 Serviços de Manutenção e Reparação Elétrica de Veículos Automotores
- ◇ 4520001 Serviços de Manutenção e Reparação Mecânica de Veículos Automotores
- ◇ 4399102 Montagem e Desmontagem de Andaimos e Outras Estruturas Temporárias
- ◇ 4329104 Montagem e Instalação de Sistemas e Equipamentos de Iluminação e Sinalização em Vias Públicas, Portos e Aeroportos
- ◇ 4321500 Instalação e Manutenção Elétrica
- ◇ 4789007 Comércio Varejista de Equipamentos para Escritório
- ◇ 3319800 Manutenção e Reparação de Equipamentos e Produtos não Especificados Anteriormente
- ◇ 4789099 Comércio Varejista de Outros Produtos não Especificados Anteriormente
- ◇ 6201501 Desenvolvimento de Programas de Computador Sob Encomenda
- ◇ 6204000 Consultoria em Tecnologia da Informação
- ◇ 6209100 Suporte Técnico, Manutenção e Outros Serviços em Tecnologia da Informação
- ◇ 3314717 Manutenção e Reparação de Máquinas e Equipamentos de Terraplenagem, Pavimentação e Construção, Exceto Tratores
- ◇ 3314716 Manutenção e Reparação de Tratores, Exceto Agrícolas
- ◇ 3314713 Manutenção e Reparação de Máquinas-ferramenta
- ◇ 3314712 Manutenção e Reparação de Tratores Agrícolas
- ◇ 3314711 Manutenção e Reparação de Máquinas e Equipamentos para Agricultura e Pecuária
- ◇ 3312102 Manutenção e Reparação de Aparelhos e Instrumentos de Medida, Teste e Controle
- ◇ 4541206 Comércio a varejo de peças e acessórios novos para motocicletas e motonetas
- ◇ 2950600 Recondicionamento e Recuperação de Motores para Veículos Automotores

Sistema Nacional de Registro de Empresas Mercantis - SINREM



GOVERNO DO ESTADO
RIO DE JANEIRO

Governo do Estado do Rio de Janeiro
Secretaria de Desenvolvimento Econômico, Energia e Relações Internacionais
Junta Comercial do Estado do Rio de Janeiro

CERTIDÃO SIMPLIFICADA

Certidão Simplificada para Empresário e suas filiais

Certificamos que as informações abaixo constam dos documentos arquivados nesta Junta Comercial e são vigentes na data da sua expedição.

- ◇ 4711301 Comércio Varejista de Mercadorias em Geral, com Predominância de Produtos Alimentícios - Hipermercados
- ◇ 4721103 Comércio Varejista de Laticínios e Frios
- ◇ 4721104 Comércio Varejista de Doces, Balas, Bombons e Semelhantes
- ◇ 4722901 Comércio Varejista de Carnes - Açougues
- ◇ 4722902 Peixaria
- ◇ 4723700 Comércio Varejista de Bebidas
- ◇ 4724500 Comércio Varejista de Hortifrutigranjeiros
- ◇ 4729699 Comércio Varejista de Produtos Alimentícios em Geral ou Especializado em Produtos Alimentícios não Especificados Anteriormente
- ◇ 4649401 Comércio Atacadista de Equipamentos Elétricos de Uso Pessoal e Doméstico
- ◇ 4741500 Comércio Varejista de Tintas e Materiais para Pintura
- ◇ 4742300 Comércio Varejista de Material Elétrico
- ◇ 4744001 Comércio Varejista de Ferragens e Ferramentas
- ◇ 4744002 Comércio Varejista de Madeira e Artefatos
- ◇ 4744003 Comércio Varejista de Materiais Hidráulicos
- ◇ 4744004 Comércio Varejista de Cal, Areia, Pedra Britada, Tijolos e Telhas
- ◇ 4744005 Comércio Varejista de Materiais de Construção não Especificados Anteriormente
- ◇ 4744006 Comércio Varejista de Pedras para Revestimento
- ◇ 4744099 Comércio Varejista de Materiais de Construção em Geral
- ◇ 4751201 Comércio Varejista Especializado de Equipamentos e Suprimentos de Informática
- ◇ 4752100 Comércio Varejista Especializado de Equipamentos de Telefonia e Comunicação
- ◇ 4753900 Comércio Varejista Especializado de Eletrodomésticos e Equipamentos de Áudio e Vídeo
- ◇ 4754701 Comércio Varejista de Móveis
- ◇ 4754702 Comércio Varejista de Artigos de Colchoaria
- ◇ 4754703 Comércio Varejista de Artigos de Iluminação
- ◇ 4755501 Comércio Varejista de Tecidos
- ◇ 4755502 Comercio Varejista de Artigos de Armario
- ◇ 4755503 Comercio Varejista de Artigos de Cama, Mesa e Banho
- ◇ 4642702 Comércio Atacadista de Roupas e Acessórios para Uso Profissional e de Segurança do Trabalho
- ◇ 4635401 Comércio Atacadista de Água Mineral
- ◇ 4530705 Comércio a Varejo de Pneumáticos e Câmaras-de-ar
- ◇ 4530704 Comércio a Varejo de Peças e Acessórios Usados para Veículos Automotores
- ◇ 4530703 Comércio a Varejo de Peças e Acessórios Novos para Veículos Automotores

Filial(ais) nesta Unidade da Federação ou fora dela:

NIRE: XXXXXXXX CNPJ: XXXXXXXX XXXXXXXX

Empresário(s):

BENEDES SOARES BATISTA

Identidade: 03590794440
Estado civil: Casado

CPF: 112.487.607-35
Regime de bens: Comunhão Parcial de Bens
Condição: Empresário

Observações:

Ordens Judiciais:

Número: XXX Data: xx/xx/xxxx Protocolo: xx-xxxx/xxxxxx-x
XX

Nomes Anteriores:

XX

Atos Arquivados:

CERTIFICO A EXISTÊNCIA DE TODOS OS ATOS ARQUIVADOS ATÉ A PRESENTE DATA:

18/09/2015 - 33807611163 - 102* - 30/12/2021 - 00004678484 - 002 -
30/06/2021 - 00004254582 - 002 - 06/05/2022 - 00004876734 - 002 -
05/08/2021 - 00004272769 - 002 -

Sistema Nacional de Registro de Empresas Mercantis - SINREM



GOVERNO DO ESTADO
RIO DE JANEIRO

Governo do Estado do Rio de Janeiro
Secretaria de Desenvolvimento Econômico, Energia e Relações Internacionais
Junta Comercial do Estado do Rio de Janeiro

CERTIDÃO SIMPLIFICADA

Certidão Simplificada para Empresário e suas filiais

Certificamos que as informações abaixo constam dos documentos arquivados nesta Junta Comercial e são vigentes na data da sua expedição.



Local, data
Rio de Janeiro, 03 de Novembro de 2022

Jorge Paulo Magdaleno Filho
SECRETÁRIO GERAL - JUCERJA

00-2022/831517-4

Documento Assinado por meio digital, conforme MP 2200-2 de 24/08/2001, que institui a Infra-Estrutura de Chaves Públicas Brasileira - ICP Brasil, em vigor consoante E.C nº32 de 11/09/2001 - Art.2º.

Art 1º. Fica instituída a Infra-Estrutura de Chaves Públicas Brasileira - ICP Brasil, para garantir autenticidade, integridade e validade jurídica de documentos em forma



GOVERNO DO ESTADO
RIO DE JANEIRO
Governo do Estado do Rio de Janeiro
Secretaria de Desenvolvimento Econômico, Energia e Relações Internacionais
Junta Comercial do Estado do Rio de Janeiro

Situação Cadastral das Empresas

Data da consulta: quinta-feira, 15 de setembro de 2022 16:30:00

Empresa: BENEDES SOARES BATISTA

CNPJ: 23.303.444/0001-00

Porte Empresarial: Microempresa

Situação: Registro Ativo

Status: Desenquadrado MEI



ESTADO DO RIO DE JANEIRO
PREFEITURA MUNICIPAL DE PATY DO ALFERES
SECRETARIA DE FAZENDA
DIVISÃO DE ARRECAÇÃO TRIBUTÁRIA



ALVARÁ DE LICENÇA PARA LOCALIZAÇÃO E FUNCIONAMENTO

Nome da Empresa BENEDES SOARES BATISTA
--

Número da Inscrição Municipal 3880	CNPJ da Empresa 23.303.444/0001-00	Número da Inscrição Estadual	Data de Emissão 08/11/2021
--	--	-------------------------------------	--------------------------------------

Endereço da Empresa 10AV AV ROBERTO SILVEIRA, 1500 – PEDRAS RUIVAS – CEP: 26950000
--

Classificação de Risco: Regra de Risco Estadual

Classificação de risco das atividades abaixo: [1] Atividade de baixo risco B. I [2] Atividade de baixo risco A – Dispensada de Licenciamento. I [6] Atividade de alto risco.

Atividade Econômica Principal 4732600 [6] – COMÉRCIO VAREJISTA DE LUBRIFICANTES

Atividades Secundárias 4755501 [2] – COMÉRCIO VAREJISTA DE TECIDOS 4763601 [2] – COMÉRCIO VAREJISTA DE BRINQUEDOS E ARTIGOS RECREATIVOS 4761003 [2] – COMÉRCIO VAREJISTA DE ARTIGOS DE PAPELARIA 4761001 [2] – COMÉRCIO VAREJISTA DE LIVROS 4759899 [2] – COMÉRCIO VAREJISTA DE OUTROS ARTIGOS DE USO DOMÉSTICO NÃO ESPECIFICADOS ANTERIORMENTE 4759801 [2] – COMÉRCIO VAREJISTA DE ARTIGOS DE TAPEÇARIA, CORTINAS E PERSIANAS 4757100 [2] – COMÉRCIO VAREJISTA ESPECIALIZADO DE PEÇAS E ACESSÓRIOS PARA APARELHOS ELETROELETRÔNICOS PARA USO DOMÉSTICO, EXCETO INFORMÁTICA E COMUNICAÇÃO 4756300 [2] – COMÉRCIO VAREJISTA ESPECIALIZADO DE INSTRUMENTOS MUSICAIS E ACESSÓRIOS 4755503 [2] – COMÉRCIO VAREJISTA DE ARTIGOS DE CAMA, MESA E BANHO 4755502 [2] – COMÉRCIO VAREJISTA DE ARTIGOS DE ARMARINHO 4763602 [2] – COMÉRCIO VAREJISTA DE ARTIGOS ESPORTIVOS 4754703 [2] – COMÉRCIO VAREJISTA DE ARTIGOS DE ILUMINAÇÃO 4754702 [2] – COMÉRCIO VAREJISTA DE ARTIGOS DE COLCHOARIA 4754701 [2] – COMÉRCIO VAREJISTA DE MÓVEIS 4753900 [2] – COMÉRCIO VAREJISTA ESPECIALIZADO DE ELETRODOMÉSTICOS E EQUIPAMENTOS DE ÁUDIO E VÍDEO 4752100 [2] – COMÉRCIO VAREJISTA ESPECIALIZADO DE EQUIPAMENTOS DE TELEFONIA E COMUNICAÇÃO 4751201 [2] – COMÉRCIO VAREJISTA ESPECIALIZADO DE EQUIPAMENTOS E SUPRIMENTOS DE INFORMÁTICA 4744099 [2] – COMÉRCIO VAREJISTA DE MATERIAIS DE CONSTRUÇÃO EM GERAL 4789006 [6] – COMÉRCIO VAREJISTA DE FOGOS DE ARTIFÍCIO E ARTIGOS PIROTÉCNICOS 9529199 [2] – REPARAÇÃO E MANUTENÇÃO DE OUTROS OBJETOS E EQUIPAMENTOS PESSOAIS E DOMÉSTICOS NÃO ESPECIFICADOS ANTERIORMENTE 9521500 [2] – REPARAÇÃO E MANUTENÇÃO DE EQUIPAMENTOS ELETROELETRÔNICOS DE USO PESSOAL E DOMÉSTICO 9512600 [2] – REPARAÇÃO E MANUTENÇÃO DE EQUIPAMENTOS DE COMUNICAÇÃO 9511800 [2] – REPARAÇÃO E MANUTENÇÃO DE COMPUTADORES E DE EQUIPAMENTOS PERIFÉRICOS 8299799 [2] – OUTRAS ATIVIDADES DE SERVIÇOS PRESTADOS PRINCIPALMENTE ÀS EMPRESAS NÃO ESPECIFICADAS ANTERIORMENTE 7732202 [2] – ALUGUEL DE ANDAIMES 4789099 [1] – COMÉRCIO VAREJISTA DE OUTROS PRODUTOS NÃO ESPECIFICADOS ANTERIORMENTE 4789008 [2] – COMÉRCIO VAREJISTA DE ARTIGOS FOTOGRÁFICOS E PARA FILMAGEM 4789007 [2] – COMÉRCIO VAREJISTA DE EQUIPAMENTOS PARA ESCRITÓRIO 4744005 [1] – COMÉRCIO VAREJISTA DE MATERIAIS DE CONSTRUÇÃO NÃO ESPECIFICADOS ANTERIORMENTE 4789005 [6] – COMÉRCIO VAREJISTA DE PRODUTOS SANEANTES DOMISSANITÁRIOS 4789002 [2] – COMÉRCIO VAREJISTA DE PLANTAS E FLORES NATURAIS 4789001 [2] – COMÉRCIO VAREJISTA DE SUVENIRES, BIJUTERIAS E ARTESANATOS

4785799 [2] – COMÉRCIO VAREJISTA DE OUTROS ARTIGOS USADOS
4782201 [2] – COMÉRCIO VAREJISTA DE CALÇADOS
4781400 [2] – COMÉRCIO VAREJISTA DE ARTIGOS DO VESTUÁRIO E ACESSÓRIOS
4772500 [1] – COMÉRCIO VAREJISTA DE COSMÉTICOS, PRODUTOS DE PERFUMARIA E DE HIGIENE PESSOAL
4763603 [2] – COMÉRCIO VAREJISTA DE BICICLETAS E TRICICLOS; PEÇAS E ACESSÓRIOS
4520001 [6] – SERVIÇOS DE MANUTENÇÃO E REPARAÇÃO MECÂNICA DE VEÍCULOS AUTOMOTORES
4530705 [2] – COMÉRCIO A VAREJO DE PNEUMÁTICOS E CÂMARAS-DE-AIR
4530704 [2] – COMÉRCIO A VAREJO DE PEÇAS E ACESSÓRIOS USADOS PARA VEÍCULOS AUTOMOTORES
4530703 [2] – COMÉRCIO A VAREJO DE PEÇAS E ACESSÓRIOS NOVOS PARA VEÍCULOS AUTOMOTORES
4520008 [6] – SERVIÇOS DE CAPOTARIA
4520007 [6] – SERVIÇOS DE INSTALAÇÃO, MANUTENÇÃO E REPARAÇÃO DE ACESSÓRIOS PARA VEÍCULOS AUTOMOTORES
4520006 [6] – SERVIÇOS DE BORRACHARIA PARA VEÍCULOS AUTOMOTORES
4520005 [6] – SERVIÇOS DE LAVAGEM, LUBRIFICAÇÃO E POLIMENTO DE VEÍCULOS AUTOMOTORES
4520004 [6] – SERVIÇOS DE ALINHAMENTO E BALANCEAMENTO DE VEÍCULOS AUTOMOTORES
4520003 [6] – SERVIÇOS DE MANUTENÇÃO E REPARAÇÃO ELÉTRICA DE VEÍCULOS AUTOMOTORES
4541206 [2] – COMÉRCIO A VAREJO DE PEÇAS E ACESSÓRIOS NOVOS PARA MOTOCICLETAS E MOTONETAS
4399102 [6] – MONTAGEM E DESMONTAGEM DE ANDAIMES E OUTRAS ESTRUTURAS TEMPORÁRIAS
4329104 [2] – MONTAGEM E INSTALAÇÃO DE SISTEMAS E EQUIPAMENTOS DE ILUMINAÇÃO E SINALIZAÇÃO EM VIAS PÚBLICAS, PORTOS E AEROPORTOS
3319800 [6] – MANUTENÇÃO E REPARAÇÃO DE EQUIPAMENTOS E PRODUTOS NÃO ESPECIFICADOS ANTERIORMENTE
3314717 [6] – MANUTENÇÃO E REPARAÇÃO DE MÁQUINAS E EQUIPAMENTOS DE TERRAPLENAGEM, PAVIMENTAÇÃO E CONSTRUÇÃO, EXCETO TRATORES
3314716 [6] – MANUTENÇÃO E REPARAÇÃO DE TRATORES, EXCETO AGRÍCOLAS
3314713 [6] – MANUTENÇÃO E REPARAÇÃO DE MÁQUINAS-FERRAMENTA
3314712 [6] – MANUTENÇÃO E REPARAÇÃO DE TRATORES AGRÍCOLAS
3314711 [6] – MANUTENÇÃO E REPARAÇÃO DE MÁQUINAS E EQUIPAMENTOS PARA AGRICULTURA E PECUÁRIA
4724500 [1] – COMÉRCIO VAREJISTA DE HORTIFRUTIGRANJEIROS
2950600 [6] – RECONDICIONAMENTO E RECUPERAÇÃO DE MOTORES PARA VEÍCULOS AUTOMOTORES
4744004 [2] – COMÉRCIO VAREJISTA DE CAL, AREIA, PEDRA BRITADA, TIJOLOS E TELHAS
4744003 [2] – COMÉRCIO VAREJISTA DE MATERIAIS HIDRÁULICOS
4744002 [2] – COMÉRCIO VAREJISTA DE MADEIRA E ARTEFATOS
4744001 [2] – COMÉRCIO VAREJISTA DE FERRAGENS E FERRAMENTAS
4742300 [2] – COMÉRCIO VAREJISTA DE MATERIAL ELÉTRICO
4741500 [2] – COMÉRCIO VAREJISTA DE TINTAS E MATERIAIS PARA PINTURA
4729699 [1] – COMÉRCIO VAREJISTA DE PRODUTOS ALIMENTÍCIOS EM GERAL OU ESPECIALIZADO EM PRODUTOS ALIMENTÍCIOS NÃO ESPECIFICADOS ANTERIORMENTE
4744006 [2] – COMÉRCIO VAREJISTA DE PEDRAS PARA REVESTIMENTO
4723700 [1] – COMÉRCIO VAREJISTA DE BEBIDAS
4722902 [1] – PEIXARIA
4722901 [6] – COMÉRCIO VAREJISTA DE CARNES – AÇUGUES
4721104 [1] – COMÉRCIO VAREJISTA DE DOCES, BALAS, BOMBONS E SEMELHANTES
4721103 [1] – COMÉRCIO VAREJISTA DE LATICÍNIOS E FRIOS
4711301 [6] – COMÉRCIO VAREJISTA DE MERCADORIAS EM GERAL, COM PREDOMINÂNCIA DE PRODUTOS ALIMENTÍCIOS – HIPERMERCADOS
4642702 [6] – COMÉRCIO ATACADISTA DE ROUPAS E ACESSÓRIOS PARA USO PROFISSIONAL E DE SEGURANÇA DO TRABALHO
4635401 [6] – COMÉRCIO ATACADISTA DE ÁGUA MINERAL

Observação

1 – VEDADA QUALQUER OUTRA ATIVIDADE NÃO ESPECIFICADA (a r t . 1 8 0 , § 2º d a Lei nº 0 4 8/1 9 8 9 – CTMPA);
2 – A CONCESSÃO DESTA LICENÇA NÃO DESOBRIGA DAS DEMAIS AUTORIZAÇÕES E REGISTROS EXIGIDOS PELAS AGÊNCIAS REGULADORAS, ÓRGÃOS DE CLASSE, OU QUAISQUER OUTRAS QUE RESULTEM DE LEGISLAÇÃO ESTATUAL E FEDERAL;
3 – ALVARÁ DE LICENÇA EXPEDIDO DE ACORDO COM A LEGISLAÇÃO MUNICIPAL EM VIGOR (a r t , 1 6 7 e s s . Da LC nº 0 0 8/2 0 0 4 – CMPPA e a r t . 1 6 8 e s s d a Lei nº 0 4 8/1 9 8 9 – CTMPA);
4 – O ALVARÁ DE LICENÇA DEVERÁ SER MANTIDO EM LOCAL VISÍVEL E DE FÁCIL ACESSO NO ESTABELECIMENTO, E EM BOM ESTADO DE CONSERVAÇÃO, JUNTAMENTE COM A GUIA DE RECOLHIMENTO DA TAXA (a r t . 1 7 9 d a Lei nº 0 4 8/1 9 8 9 – CTMPA);
5 – EMITIDO ATRAVÉS DO PROC. Nº GERACAO AUTOMATICA

Observação





PREFEITURA MUNICIPAL DE PATY DO ALFARES

SECRETARIA MUNICIPAL DE SAÚDE



LICENÇA SANITÁRIA

A SECRETARIA MUNICIPAL DE SAÚDE, através do SETOR DE VIGILÂNCIA SANITÁRIA, acatando as determinações do Código de Defesa e Proteção da Saúde disposto na Lei Municipal n.º 225 de 21/12/1993; com o Decreto Estadual n.º 6538 de 17/02/1983; com a Resolução Estadual n.º 1411 de 15/10/2010; retificando a Deliberação da CIB-RJ n.º 966 de 08/07/2010 e de acordo com o disposto na Lei Municipal n.º 1690 de dezembro de 2010 e demais Normatizações Estaduais e Federais, confere ao estabelecimento abaixo qualificado, a presente LICENÇA SANITÁRIA por encontrar-se o estabelecimento em conformidade com o previsto.

Número da Licença

0020215558731

Número do Processo

0020215558731

Nome da Empresa

BENEDES SOARES BATISTA

Nome Fantasia

RENOVA SOLUCOES INTELIGENTES.

Endereço da Empresa

10AV AV ROBERTO SILVEIRA, 1500 – PEDRAS RUIVAS – CEP: 26950000

Classificação de Risco: Regra de Risco Estadual

Classificação de risco das atividades abaixo: [1] Atividade de baixo risco B. I [2] Atividade de baixo risco A – Dispensada de Licenciamento.

Atividade Econômica Principal

Atividades Secundárias

- 4782201 [2] – COMÉRCIO VAREJISTA DE CALÇADOS
- 4755502 [2] – COMERCIO VAREJISTA DE ARTIGOS DE ARMARINHO
- 4755503 [2] – COMERCIO VAREJISTA DE ARTIGOS DE CAMA, MESA E BANHO
- 4756300 [2] – COMÉRCIO VAREJISTA ESPECIALIZADO DE INSTRUMENTOS MUSICAIS E ACESSÓRIOS
- 4757100 [2] – COMÉRCIO VAREJISTA ESPECIALIZADO DE PEÇAS E ACESSÓRIOS PARA APARELHOS ELETROELETRÔNICOS PARA USO DOMÉSTICO, EXCETO INFORMÁTICA E COMUNICAÇÃO
- 4759801 [2] – COMÉRCIO VAREJISTA DE ARTIGOS DE TAPEÇARIA, CORTINAS E PERSIANAS
- 4759899 [2] – COMÉRCIO VAREJISTA DE OUTROS ARTIGOS DE USO DOMÉSTICO NÃO ESPECIFICADOS ANTERIORMENTE
- 4761001 [2] – COMÉRCIO VAREJISTA DE LIVROS
- 4761003 [2] – COMÉRCIO VAREJISTA DE ARTIGOS DE PAPELARIA
- 4763601 [2] – COMÉRCIO VAREJISTA DE BRINQUEDOS E ARTIGOS RECREATIVOS
- 4763602 [2] – COMÉRCIO VAREJISTA DE ARTIGOS ESPORTIVOS
- 4763603 [2] – COMÉRCIO VAREJISTA DE BICICLETAS E TRICICLOS; PEÇAS E ACESSÓRIOS
- 4772500 [1] – COMÉRCIO VAREJISTA DE COSMÉTICOS, PRODUTOS DE PERFUMARIA E DE HIGIENE PESSOAL
- 4781400 [2] – COMÉRCIO VAREJISTA DE ARTIGOS DO VESTUÁRIO E ACESSÓRIOS
- 4755501 [2] – COMÉRCIO VAREJISTA DE TECIDOS
- 4785799 [2] – COMÉRCIO VAREJISTA DE OUTROS ARTIGOS USADOS
- 4789001 [2] – COMÉRCIO VAREJISTA DE SUVENIRES, BIJUTERIAS E ARTESANATOS
- 4789002 [2] – COMÉRCIO VAREJISTA DE PLANTAS E FLORES NATURAIS
- 4789007 [2] – COMÉRCIO VAREJISTA DE EQUIPAMENTOS PARA ESCRITÓRIO
- 4789008 [2] – COMÉRCIO VAREJISTA DE ARTIGOS FOTOGRÁFICOS E PARA FILMAGEM
- 4789099 [1] – COMÉRCIO VAREJISTA DE OUTROS PRODUTOS NÃO ESPECIFICADOS ANTERIORMENTE
- 7732202 [2] – ALUGUEL DE ANDAIMES

8299799 [2] – OUTRAS ATIVIDADES DE SERVIÇOS PRESTADOS PRINCIPALMENTE ÀS EMPRESAS NÃO ESPECIFICADAS ANTERIORMENTE
9511800 [2] – REPARAÇÃO E MANUTENÇÃO DE COMPUTADORES E DE EQUIPAMENTOS PERIFÉRICOS
9512600 [2] – REPARAÇÃO E MANUTENÇÃO DE EQUIPAMENTOS DE COMUNICAÇÃO
9521500 [2] – REPARAÇÃO E MANUTENÇÃO DE EQUIPAMENTOS ELETROELETRÔNICOS DE USO PESSOAL E DOMÉSTICO
9529199 [2] – REPARAÇÃO E MANUTENÇÃO DE OUTROS OBJETOS E EQUIPAMENTOS PESSOAIS E DOMÉSTICOS NÃO ESPECIFICADOS ANTERIORMENTE
4744001 [2] – COMÉRCIO VAREJISTA DE FERRAGENS E FERRAMENTAS
4530703 [2] – COMÉRCIO A VAREJO DE PEÇAS E ACESSÓRIOS NOVOS PARA VEÍCULOS AUTOMOTORES
4530704 [2] – COMÉRCIO A VAREJO DE PEÇAS E ACESSÓRIOS USADOS PARA VEÍCULOS AUTOMOTORES
4530705 [2] – COMÉRCIO A VAREJO DE PNEUMÁTICOS E CÂMARAS-DE-AIR
4541206 [2] – COMÉRCIO A VAREJO DE PEÇAS E ACESSÓRIOS NOVOS PARA MOTOCICLETAS E MOTONETAS
4721103 [1] – COMÉRCIO VAREJISTA DE LATICÍNIOS E FRIOS
4721104 [1] – COMÉRCIO VAREJISTA DE DOCES, BALAS, BOMBONS E SEMELHANTES
4722902 [1] – PEIXARIA
4723700 [1] – COMÉRCIO VAREJISTA DE BEBIDAS
4724500 [1] – COMÉRCIO VAREJISTA DE HORTIFRUTIGRANJEIROS
4729699 [1] – COMÉRCIO VAREJISTA DE PRODUTOS ALIMENTÍCIOS EM GERAL OU ESPECIALIZADO EM PRODUTOS ALIMENTÍCIOS NÃO ESPECIFICADOS ANTERIORMENTE
4741500 [2] – COMÉRCIO VAREJISTA DE TINTAS E MATERIAIS PARA PINTURA
4742300 [2] – COMÉRCIO VAREJISTA DE MATERIAL ELÉTRICO
4329104 [2] – MONTAGEM E INSTALAÇÃO DE SISTEMAS E EQUIPAMENTOS DE ILUMINAÇÃO E SINALIZAÇÃO EM VIAS PÚBLICAS, PORTOS E AEROPORTOS
4744002 [2] – COMÉRCIO VAREJISTA DE MADEIRA E ARTEFATOS
4744003 [2] – COMÉRCIO VAREJISTA DE MATERIAIS HIDRÁULICOS
4744004 [2] – COMÉRCIO VAREJISTA DE CAL, AREIA, PEDRA BRITADA, TIJOLOS E TELHAS
4744005 [1] – COMÉRCIO VAREJISTA DE MATERIAIS DE CONSTRUÇÃO NÃO ESPECIFICADOS ANTERIORMENTE
4744006 [2] – COMÉRCIO VAREJISTA DE PEDRAS PARA REVESTIMENTO
4744099 [2] – COMÉRCIO VAREJISTA DE MATERIAIS DE CONSTRUÇÃO EM GERAL
4751201 [2] – COMÉRCIO VAREJISTA ESPECIALIZADO DE EQUIPAMENTOS E SUPRIMENTOS DE INFORMÁTICA
4752100 [2] – COMÉRCIO VAREJISTA ESPECIALIZADO DE EQUIPAMENTOS DE TELEFONIA E COMUNICAÇÃO
4753900 [2] – COMÉRCIO VAREJISTA ESPECIALIZADO DE ELETRODOMÉSTICOS E EQUIPAMENTOS DE ÁUDIO E VÍDEO
4754701 [2] – COMÉRCIO VAREJISTA DE MÓVEIS
4754702 [2] – COMÉRCIO VAREJISTA DE ARTIGOS DE COLCHOARIA
4754703 [2] – COMÉRCIO VAREJISTA DE ARTIGOS DE ILUMINAÇÃO

CNPJ da Empresa 23.303.444/0001-00	Número da Inscrição Estadual
Data de Emissão 10/08/2021	Validade 31/03/2022





Ministério da Economia
Secretaria Especial de Desburocratização, Gestão e Governo Digital
Secretaria de Gestão

Sistema de Cadastramento Unificado de Fornecedores - SICAF

Certificado de Registro Cadastral - CRC

(Emissão conforme art. 17 da Instrução Normativa nº 03, de 26 abril de 2018)

CNPJ: **23.303.444/0001-00**
Razão Social: **BENEDES SOARES BATISTA**

Atividade Econômica Principal:

4732-6/00 - COMÉRCIO VAREJISTA DE LUBRIFICANTES

Endereço:

10A AVENIDA AV ROBERTO SILVEIRA, 1500 - PEDRAS RUIVAS - Paty do Alferes / Rio de Janeiro

Observações:

A veracidade das informações poderá ser verificada no endereço www.comprasgovernamentais.gov.br.
Este certificado não substitui os documentos enumerados nos artigos 28 a 31 da Lei nº 8.666, de 1993.

Emitido em: 06/01/2022 15:33

1 de 1

DECLARAÇÃO

A **BENEDES SOARES BATISTA**, com sede na Av. Roberto Silveira, nº 1500, Pedras Ruivas, Paty do Alferes, RJ, CEP 26.950-000, inscrita no CNPJ n. 23.303.444/0001-00, declara para todos os efeitos que a penalidade de suspensão imposta pela Prefeitura Municipal de Nova Friburgo – RJ possui efeitos apenas naquela unidade administrativa, ou seja, apenas no município de Nova Friburgo – RJ.

Conforme decidido pelo Tribunal de Contas da União (TCU), em decisão de fevereiro de 2019. Confira-se:

3. Por outro lado, o Diretor da unidade técnica especializada manifestou concordância parcial com a proposta de mérito, **divergindo apenas quanto ao juízo sobre o procedimento da DPU ao inabilitar a representante em face de sanção pretérita de suspensão do direito de participar de licitações e de impedimento de contratar com a Administração (art. 87, inciso III, da Lei 8.666/1993), aplicada por outro órgão promotor, em afronta ao entendimento do TCU de que a abrangência dessa penalidade se restringe ao órgão/entidade sancionadora**

BENEDES
SOARES
BATISTA:2330
3444000100

Assinado de forma digital
por BENEDES SOARES
BATISTA:23303444000100
Dados: 2023.03.07
10:12:33 -03'00'

Benedes Soares Batista

Representante legal

R.G. 21442829-4 DETRAN/RJ

CPF 112.487.607-35

Avenida Roberto Silveira, 1.622 - Pedras Ruivas
PATY DO ALFERES – RJ – CEP 26.950-000

FILTROS APLICADOS:

Busca livre: 23.303.444/0001-00

LIMPAR

Data da consulta: 06/03/2023 16:31:18

Data da última atualização: 03/2023 (Sistema Integrado de Registro do CEIS/CNEP - CEIS), 03/2023 (Sistema Integrado de Administração Financeira do Governo Federal (SIAFI) - CEPIM), 03/2023 (Sistema Integrado de Registro do CEIS/CNEP - Acordos de Leniência), 03/2023 (Diário Oficial da União - CEAF), 03/2023 (Sistema Integrado de Registro do CEIS/CNEP - CNEP)

DETALHAR	CADASTRO	CNPJ/CPF SANCIONADO	NOME SANCIONADO	UF SANCIONADO	ÓRGÃO/ENTIDADE SANCIONADORA	CATEGORIA SANÇÃO	DATA DE PUBLICAÇÃO DA SANÇÃO	VALOR DA MULTA	QUANTIDADE
Nenhum registro encontrado									

**PREFEITURA MUNICIPAL DE PATY DO ALFERES**

RUA SEBASTIÃO DE LACERDA, 35

PATY DO ALFERES - RJ

02424851234 - CNPJ : 31.844.889/0001-17

www.patydoalferes.rj.gov.br

BIC Alvará
Inscrição: 3880
CGM: 52333**Dados Cadastrais do CGM**

Nome: BENEDES SOARES BATISTA 11248760735 CNPJ/CPF: 23.303.444/0001-00
 Endereço: AV ROBERTO SILVEIRA, Nº 1500 Complemento:
 Bairro: PEDRAS RUIVAS Fone: 24981291467
 Cidade: PATY DO ALFERES E-mail:
 Cep: 26.950-000

Dados Cadastrais do Alvará

Inscrição Municipal: 3880 Inscrição Estadual:
 Nome: BENEDES SOARES BATISTA 11248760735
 Nome Completo: BENEDES SOARES BATISTA 11248760735
 Nome Fantasia: RENOVA SOLUCOES INTELIGENTES.
 Registro na junta: Protocolo da Junta:
 Data da Junta: Data do cadastro: 24/01/2021
 Data de início: 25/01/2021 Data de Baixa:
 Logradouro: 3566 - AVENIDA ROBERTO SILVEIRA Número / Compl.: 1500
 Bairro: PEDRAS RUIVAS Cep: 26.950-000
 Forma de Localização: Localizado Área: 1
 Empregados: 1 Matrícula:
 Tempo Funcionamento: 0.00 Setor Fiscal:
 Controle - Protocolo: 172056 - 8593/2018 Zona Fiscal: 1-REGIÃO A
 Referência Anterior: Tipo de Alvará: PERMANENTE
 Porte: MEI - SIMPLES NACIONAL Contador:
 Área de Publicidade: 0.00

Observações

Protocolo MEI77180000241281 Data do Protocolo: 24/01/2021
 Protocolo MEI77180000911325 Data do Protocolo: 22/03/2021
 CNAE - 4541206 - COMÉRCIO A VAREJO DE PEÇAS E ACESSÓRIOS NOVOS PARA MOTOCICLETAS E MOTONETAS
 Protocolo MEI77180000978551 Data do Protocolo: 29/03/2021
 Protocolo MEI77180001377748 Data do Protocolo: 11/05/2021
 Protocolo MEI77180001819660 Data do Protocolo: 24/06/2021
 Protocolo MEI77180001935554 Data do Protocolo: 07/07/2021
 Protocolo MEI77180001979420 Data do Protocolo: 13/07/2021

Atividades

Cod.	Atividade Interna	Atividade	Tipo	Data Início	Data Fim	Data Baixa
4732600	Sim	Comércio varejista de lubrificantes	P	25/01/2021		
4520001	Sim	Serviços de manutenção e reparação mecânica de veículos automotores	S	25/01/2021		
4530703	Sim	Comércio a varejo de peças e acessórios novos para veículos automotores	S	25/01/2021		
4530705	Sim	Comércio a varejo de pneumáticos e câmaras-de-ar	S	25/01/2021		
4741500	Sim	Comércio varejista de tintas e materiais para pintura	S	25/01/2021		
4742300	Sim	Comércio varejista de material elétrico	S	25/01/2021		
4744001	Sim	Comércio varejista de ferragens e ferramentas	S	25/01/2021		
4744004	Sim	Comércio varejista de cal, areia, pedra britada, tijolos e telhas	S	25/01/2021		
4744099	Sim	Comércio varejista de materiais de construção em geral	S	25/01/2021		
4751201	Sim	Comércio varejista especializado de equipamentos e suprimentos de informática	S	25/01/2021		
4753900	Sim	Comércio varejista especializado de eletrodomésticos e equipamentos de áudio e vídeo	S	25/01/2021		
4761003	Sim	Comércio varejista de artigos de papelaria	S	25/01/2021		
4763603	Sim	Comércio varejista de bicicletas e triciclos, peças e acessórios	S	25/01/2021		

Paulo Roberto Mantuano
Fiscal de Tributos
Mar 19/2021

Base: patydoalferes_estado_prod

Arrecadação>Consultas>Geral Financeira_iss2_imprimebicciss.php Emissor: Paulo Roberto Mantuano Exerc: 2021 Data: 13-07-2021 - 16:30:04

Pág 1/3



PREFEITURA MUNICIPAL DE PATY DO ALFERES

RUA SEBASTIÃO DE LACERDA, 35

PATY DO ALFERES - RJ

02424851234 - CNPJ : 31.844.889/0001-17

www.patydoalferes.rj.gov.br

BIC Alvará
Inscrição: 3880
CGM: 52333

4789007

Sim

Comércio varejista de equipamentos para escritório

Paulo Roberto Mantuano
Fiscal de Tributos
Mat. 679/01



PREFEITURA MUNICIPAL DE PATY DO ALFERES

RUA SEBASTIÃO DE LACERDA, 35

PATY DO ALFERES - RJ

02424851234 - CNPJ : 31.844.889/0001-17

www.patydoalferes.rj.gov.br

BIC Alvará
Inscrição: 3880
CGM: 52333

4789099	Sim	Comércio varejista de outros produtos não especificados anteriormente	S	25/01/2021
			S	25/01/2021

Sócios / Responsável

CGM	Nome	Endereço	Município	Valor do Capital
52334	BENEDES SOARES BATISTA	AV ROBERTO SILVEIRA	PATY DO ALFERES	0,00

Aidof

NÃO POSSUI AIDOF

Optante Simples

Sem lançamentos

Movimentações Alvará

Movimentação	Data	Situação	Validade	Processo	Login	Observação
LIBERACAO	25/01/2021	Ativo	0 Dias		d097001	GERACAO AUTOMATICA

Paulo Roberto Mantuano
Fiscal de Tributos
Mat. 975/01



NÚMERO DE IDENTIFICAÇÃO DO REGISTRO DE EMPRESA - NIRE DA SEDE 33807611163		NIRE DA FILIAL (preencher somente se não referente a filial)		
NOME DO EMPRESÁRIO (completo sem abreviações) BENEDES SOARES BATISTA				
NACIONALIDADE BRASILEIRA		ESTADO CIVIL CASADO		
SEXO M	REGIME DE BENS (se casado) COMUNHÃO PARCIAL DE BENS			
FILHO DE (pai)		(mãe) ELSA SOARES BATISTA		
NASCIDO EM (data de nascimento) 21/04/1986	IDENTIDADE número 03590794440	Orgão emissor DNT	UF RJ	CPF (número) 112.487.607-35
EMANCIPADO POR (forma de emancipação - somente no caso de menor)				
DOMICILIADO NA (LOGRADOURO - rua, av, etc.) AVENIDA ROBERTO SILVEIRA				NÚMERO 1622
COMPLEMENTO LOJA 01	BAIRRO / DISTRITO MONTE ALEGRE	CEP 26950-000	CÓDIGO DO MUNICÍPIO (Uso da Junta Comercial)	
MUNICÍPIO PATY DO ALFERES			UF RJ	
declara, sob as penas da lei, não estar impedido de exercer atividade empresária, que não possui outro registro de empresário e requer à Junta Comercial do RIO DE JANEIRO:				
CÓDIGO DO ATO 002	DESCRIÇÃO DO ATO ALTERAÇÃO	CÓDIGO DO EVENTO 021	DESCRIÇÃO DO EVENTO ALTERAÇÃO DE DADOS EXCETO NOME	
CÓDIGO DO EVENTO	DESCRIÇÃO DO EVENTO	CÓDIGO DO EVENTO	DESCRIÇÃO DO EVENTO	
NOME EMPRESARIAL BENEDES SOARES BATISTA				
LOGRADOURO (rua, av, etc.) AVENIDA ROBERTO SILVEIRA				NÚMERO 1622
COMPLEMENTO LOJA 01	BAIRRO / DISTRITO MONTE ALEGRE	CEP 26950-000	CÓDIGO DO MUNICÍPIO (Uso da Junta Comercial)	
MUNICÍPIO PATY DO ALFERES	UF RJ	PAÍS BRASIL	CORREIO ELETRÔNICO (E-MAIL)	
VALOR DO CAPITAL - R\$ 150.000,00	VALOR DO CAPITAL (por extenso) CENTO E CINQUENTA MIL REAIS			
CÓDIGO DE ATIVIDADE ECONÔMICA (CNAE Fiscal) Atividade principal 4732-6/00 Atividades secundárias 4742-3/00 4789-0/99 4744-0/04 4530-7/05 4530-7/03 4741-5/00 4541-2/06 4751-2/01 4763-6/03 4753-9/00 4761-0/03 4789-0/07 4744-0/01 4520-0/01 4744-0/99 2950-6/00 3314-7/11 3314-7/12 3314-7/13 3314-7/16 3314-7/17 3319-8/00 4329-1/04	DESCRIÇÃO DO OBJETO Comércio varejista de lubrificantes Comércio varejista de material elétrico Comércio varejista de outros produtos não especificados anteriormente Comércio varejista de cal, areia, pedra britada, tijolos e telhas Comércio a varejo de pneumáticos e câmaras-de-ar Comércio a varejo de peças e acessórios novos para veículos automotores Comércio varejista de tintas e materiais para pintura Comércio a varejo de peças e acessórios novos para motocicletas e motonetas Comércio varejista especializado de equipamentos e suprimentos de informática Comércio varejista de bicicletas e triciclos; peças e acessórios Comércio varejista especializado de eletrodomésticos e equipamentos de áudio e vídeo Comércio varejista de artigos de papelaria Comércio varejista de equipamentos para escritório Comércio varejista de ferragens e ferramentas Serviços de manutenção e reparação mecânica de veículos automotores Comércio varejista de materiais de construção em geral Recondicionamento e recuperação de motores para veículos automotores Manutenção e reparação de máquinas e equipamentos para agricultura e pecuária Manutenção e reparação de tratores agrícolas Manutenção e reparação de máquinas ferramenta Manutenção e reparação de tratores, exceto agrícolas Manutenção e reparação de máquinas e equipamentos de terraplenagem, pavimentação e construção, exceto tratores			

4399-1/02	Manutenção e reparação de equipamentos e produtos não especificados anteriormente
4520-0/03	Montagem e instalação de sistemas e equipamentos de iluminação e sinalização em vias públicas, portos e aeroportos
4520-0/04	Montagem e desmontagem de andaimes e outras estruturas temporárias
4520-0/05	Serviços de manutenção e reparação elétrica de veículos automotores
4520-0/07	Serviços de alinhamento e balanceamento de veículos automotores
4520-0/08	Serviços de lavagem, lubrificação e polimento de veículos automotores
4530-7/04	Serviços de borracharia para veículos automotores
4541-2/06	Serviços de instalação, manutenção e reparação de acessórios para veículos automotores
4635-4/01	Serviços de capotaria
4642-7/02	Comércio a varejo de peças e acessórios usados para veículos automotores
4711-3/01	Comércio atacadista de água mineral
4721-1/03	Comércio atacadista de roupas e acessórios para uso profissional e de segurança do trabalho
4721-1/04	Comércio varejista de mercadorias em geral, com predominância de produtos alimentícios hipermercados
4722-9/01	Comércio varejista de laticínios e frios
4722-9/02	Comércio varejista de doces, balas, bombons e semelhantes
4723-7/00	Comércio varejista de carnes - açougues
4724-5/00	Peixaria
4729-6/99	Comércio varejista de bebidas
4744-0/02	Comércio varejista de hortifrutigranjeiros
4744-0/03	Comércio varejista de produtos alimentícios em geral ou especializado em produtos alimentícios não especificados anteriormente
4744-0/05	Comércio varejista de madeira e artefatos
4744-0/06	Comércio varejista de materiais hidráulicos
4752-1/00	Comércio varejista de materiais de construção não especificados anteriormente
4754-7/01	Comércio varejista de pedras para revestimento
4754-7/02	Comércio varejista especializado de equipamentos de telefonia e comunicação
4754-7/03	Comércio varejista de móveis
4755-5/01	Comércio varejista de artigos de colchoaria
4755-5/02	Comércio varejista de artigos de iluminação
4755-5/03	Comércio varejista de tecidos
4756-3/00	Comercio varejista de artigos de armarinho
4757-1/00	Comercio varejista de artigos de cama, mesa e banho
4759-8/01	Comercio varejista especializado de instrumentos musicais e acessórios
4759-8/99	Comercio varejista especializado de peças e acessórios para aparelhos eletroeletrônicos para uso doméstico, exceto informática e comunicação
4761-0/01	Comércio varejista de artigos de tapeçaria, cortinas e persianas
4763-6/01	Comércio varejista de outros artigos de uso pessoal e doméstico não especificados anteriormente
4763-6/02	Comércio varejista de livros
4772-5/00	Comércio varejista de brinquedos e artigos recreativos
4781-4/00	Comércio varejista de artigos esportivos
4782-2/01	Comércio varejista de cosméticos, produtos de perfumaria e de higiene pessoal
4785-7/99	Comércio varejista de artigos do vestuário e acessórios
4789-0/01	Comércio varejista de calçados
4789-0/02	Comércio varejista de outros artigos usados
4789-0/05	Comércio varejista de suvenires, bijuterias e artesanatos
4789-0/06	Comércio varejista de plantas e flores naturais
4789-0/08	Comércio varejista de produtos saneantes domissanitários
7732-2/02	Comércio varejista de fogos de artifício e artigos pirotécnicos
8299-7/99	Comércio varejista de artigos fotográficos e para filmagem
9511-8/00	Aluguel de andaimes
9512-6/00	Outras atividades de serviços prestados principalmente às empresas não especificadas anteriormente
9521-5/00	Reparação e manutenção de computadores e de equipamentos periféricos
9529-1/99	Reparação e manutenção de equipamentos de comunicação
6209-1/00	Reparação e manutenção de equipamentos eletroeletrônicos de uso pessoal e doméstico
3312-1/02	Reparação e manutenção de outros objetos e equipamentos pessoais e domésticos não especificados anteriormente
4321-5/00	Suporte técnico, manutenção e outros serviços em tecnologia da informação
4649-4/01	Manutenção e reparação de aparelhos e instrumentos de medida, teste e controle
6201-5/01	Instalação de sistemas de segurança sem a prestação de serviços de monitoramento
6204-0/00	Comércio varejista de sistema de segurança residencial não associado a instalação ou manutenção
	Comércio atacadista de sistemas de segurança
	Assessoria em informática associado à venda de computadores e periféricos
	Desenvolvimento de programas de informática sob encomenda
	Customização de programas de computador

DATA DE INÍCIO DAS ATIVIDADES	NÚMERO DE INSCRIÇÃO NO CNPJ	TRANSFERÊNCIA DE SEDE OU DE FILIAL DE OUTRA UF NIRE anterior	UF	USO DA JUNTA COMERCIAL DEPENDENTE DE AUTORIZAÇÃO GOVERNAMENTAL <input type="checkbox"/> 1 - SIM <input type="checkbox"/> 3 -
18/09/2015	23.303.444/0001-00			
ASSINATURA DA FIRMA PELO EMPRESÁRIO (ou pelo representante/assessoria/gerente)				
<i>Benedes Soares Batista</i>				
DATA DA ASSINATURA	ASSINATURA DO EMPRESÁRIO			
04/05/2022				

PARA USO EXCLUSIVO DA JUNTA COMERCIAL

Junta Comercial do Estado do Rio de Janeiro

Empresa: BENEDES SOARES BATISTA

NIRE: 338.0761116-3 Protocolo: 00-2022/356485-0 Data do protocolo: 05/05/2022

CERTIFICO O ARQUIVAMENTO em 06/05/2022 SOB O NÚMERO 00004876734 e demais constantes do termo de autenticação.

Autenticação: 25B39D350B86F1A54ECF3C8F1D9DA1B5CE366162F2E6AD8AA5129E11C1056D54

Para validar o documento acesse <http://www.jucerja.rj.gov.br/servicos/chanceladigital>, informe o n° de protocolo.



DEFERIDO. PUBLIQUE-SE E ARQUIVE-SE. _____	AUTENTICAÇÃO
---	--------------

Junta Comercial do Estado do Rio de Janeiro

Empresa: BENEDES SOARES BATISTA

NIRE: 338.0761116-3 Protocolo: 00-2022/356485-0 Data do protocolo: 05/05/2022

CERTIFICO O ARQUIVAMENTO em 06/05/2022 SOB O NÚMERO 00004876734 e demais constantes do termo de autenticação.

Autenticação: 25B39D350B86F1A54ECF3C8F1D9DA1B5CE366162F2E6AD8AA5129E11C1056D54

Para validar o documento acesse <http://www.jucerja.rj.gov.br/servicos/chanceladigital>, informe o nº de protocolo.





IDENTIFICAÇÃO DOS ASSINANTES

CERTIFICO QUE O ATO DA BENEDES SOARES BATISTA, NIRE 33.8.0761116-3, PROTOCOLO 00-2022/356485-0, ARQUIVADO EM 06/05/2022, SOB O NÚMERO (S) 00004876734, FOI ASSINADO DIGITALMENTE.

CPF/CNPJ	Nome
<input checked="" type="checkbox"/> 028.931.087-33	DANIELLE MACIOKAS MARTINS RAUNHEITTI

06 de maio de 2022.

Jorge Paulo Magdaleno Filho
Secretário Geral

1/1

[Voltar](#)[Imprimir](#)

Certificado de Regularidade do FGTS - CRF

Inscrição: 23.303.444/0001-00
Razão Social: BENEDES SOARES BATISTA
Endereço: 10AV AV ROBERTO SILVEIRA 1500 / PEDRAS RUIVAS / PATY DO ALFERES / RJ / 26950-000

A Caixa Econômica Federal, no uso da atribuição que lhe confere o Art. 7, da Lei 8.036, de 11 de maio de 1990, certifica que, nesta data, a empresa acima identificada encontra-se em situação regular perante o Fundo de Garantia do Tempo de Serviço - FGTS.

O presente Certificado não servirá de prova contra cobrança de quaisquer débitos referentes a contribuições e/ou encargos devidos, decorrentes das obrigações com o FGTS.

Validade: 01/06/2023 a 30/06/2023

Certificação Número: 2023060102164902568304

Informação obtida em 15/06/2023 09:58:34

A utilização deste Certificado para os fins previstos em Lei esta condicionada a verificação de autenticidade no site da Caixa:
www.caixa.gov.br



REPÚBLICA FEDERATIVA DO BRASIL

CADASTRO NACIONAL DA PESSOA JURÍDICA

NÚMERO DE INSCRIÇÃO 23.303.444/0001-00 MATRIZ	COMPROVANTE DE INSCRIÇÃO E DE SITUAÇÃO CADASTRAL	DATA DE ABERTURA 18/09/2015
--	---	---------------------------------------

NOME EMPRESARIAL BENEDES SOARES BATISTA

TÍTULO DO ESTABELECIMENTO (NOME DE FANTASIA) RENOVA SOLUCOES INTELIGENTES.	PORTE ME
--	--------------------

CÓDIGO E DESCRIÇÃO DA ATIVIDADE ECONÔMICA PRINCIPAL 47.32-6-00 - Comércio varejista de lubrificantes
--

CÓDIGO E DESCRIÇÃO DAS ATIVIDADES ECONÔMICAS SECUNDÁRIAS 29.50-6-00 - Recondicionamento e recuperação de motores para veículos automotores 33.12-1-02 - Manutenção e reparação de aparelhos e instrumentos de medida, teste e controle 33.14-7-11 - Manutenção e reparação de máquinas e equipamentos para agricultura e pecuária 33.14-7-12 - Manutenção e reparação de tratores agrícolas 33.14-7-13 - Manutenção e reparação de máquinas-ferramenta 33.14-7-16 - Manutenção e reparação de tratores, exceto agrícolas 33.14-7-17 - Manutenção e reparação de máquinas e equipamentos de terraplenagem, pavimentação e construção, exceto tratores 33.19-8-00 - Manutenção e reparação de equipamentos e produtos não especificados anteriormente 43.21-5-00 - Instalação e manutenção elétrica 43.29-1-04 - Montagem e instalação de sistemas e equipamentos de iluminação e sinalização em vias públicas, portos e aeroportos 43.99-1-02 - Montagem e desmontagem de andaimes e outras estruturas temporárias 45.20-0-01 - Serviços de manutenção e reparação mecânica de veículos automotores 45.20-0-03 - Serviços de manutenção e reparação elétrica de veículos automotores 45.20-0-04 - Serviços de alinhamento e balanceamento de veículos automotores 45.20-0-05 - Serviços de lavagem, lubrificação e polimento de veículos automotores 45.20-0-06 - Serviços de borracharia para veículos automotores 45.20-0-07 - Serviços de instalação, manutenção e reparação de acessórios para veículos automotores 45.20-0-08 - Serviços de capotaria 45.30-7-03 - Comércio a varejo de peças e acessórios novos para veículos automotores 45.30-7-04 - Comércio a varejo de peças e acessórios usados para veículos automotores
--

CÓDIGO E DESCRIÇÃO DA NATUREZA JURÍDICA 213-5 - Empresário (Individual)

LOGRADOURO AV ROBERTO SILVEIRA	NÚMERO 1622	COMPLEMENTO LOJA 01
--	-----------------------	-------------------------------

CEP 26.950-000	BAIRRO/DISTRITO MONTE ALEGRE	MUNICÍPIO PATY DO ALFERES	UF RJ
--------------------------	--	-------------------------------------	-----------------

ENDEREÇO ELETRÔNICO BENEDES.CONSULTORIA@GMAIL.COM	TELEFONE (24) 8129-1467
---	-----------------------------------

ENTE FEDERATIVO RESPONSÁVEL (EFR) *****
--

SITUAÇÃO CADASTRAL ATIVA	DATA DA SITUAÇÃO CADASTRAL 18/09/2015
------------------------------------	---

MOTIVO DE SITUAÇÃO CADASTRAL

SITUAÇÃO ESPECIAL *****	DATA DA SITUAÇÃO ESPECIAL *****
----------------------------	------------------------------------

Aprovado pela Instrução Normativa RFB nº 1.863, de 27 de dezembro de 2018.

Emitido no dia **06/05/2022** às **14:05:16** (data e hora de Brasília).

Página: **1/4**



REPÚBLICA FEDERATIVA DO BRASIL

CADASTRO NACIONAL DA PESSOA JURÍDICA

NÚMERO DE INSCRIÇÃO 23.303.444/0001-00 MATRIZ	COMPROVANTE DE INSCRIÇÃO E DE SITUAÇÃO CADASTRAL	DATA DE ABERTURA 18/09/2015
--	---	---------------------------------------

NOME EMPRESARIAL BENEDES SOARES BATISTA

<p>CÓDIGO E DESCRIÇÃO DAS ATIVIDADES ECONÔMICAS SECUNDÁRIAS</p> <p>45.30-7-05 - Comércio a varejo de pneumáticos e câmaras-de-ar 45.41-2-06 - Comércio a varejo de peças e acessórios novos para motocicletas e motonetas 46.35-4-01 - Comércio atacadista de água mineral 46.42-7-02 - Comércio atacadista de roupas e acessórios para uso profissional e de segurança do trabalho 46.49-4-01 - Comércio atacadista de equipamentos elétricos de uso pessoal e doméstico 47.11-3-01 - Comércio varejista de mercadorias em geral, com predominância de produtos alimentícios - hipermercados 47.21-1-03 - Comércio varejista de laticínios e frios 47.21-1-04 - Comércio varejista de doces, balas, bombons e semelhantes 47.22-9-01 - Comércio varejista de carnes - açougues 47.22-9-02 - Peixaria 47.23-7-00 - Comércio varejista de bebidas 47.24-5-00 - Comércio varejista de hortifrutigranjeiros 47.29-6-99 - Comércio varejista de produtos alimentícios em geral ou especializado em produtos alimentícios não especificados anteriormente 47.41-5-00 - Comércio varejista de tintas e materiais para pintura 47.42-3-00 - Comércio varejista de material elétrico 47.44-0-01 - Comércio varejista de ferragens e ferramentas 47.44-0-02 - Comércio varejista de madeira e artefatos 47.44-0-03 - Comércio varejista de materiais hidráulicos 47.44-0-04 - Comércio varejista de cal, areia, pedra britada, tijolos e telhas 47.44-0-05 - Comércio varejista de materiais de construção não especificados anteriormente</p>
--

<p>CÓDIGO E DESCRIÇÃO DA NATUREZA JURÍDICA</p> <p>213-5 - Empresário (Individual)</p>
--

LOGRADOURO AV ROBERTO SILVEIRA	NÚMERO 1622	COMPLEMENTO LOJA 01
--	-----------------------	-------------------------------

CEP 26.950-000	BAIRRO/DISTRITO MONTE ALEGRE	MUNICÍPIO PATY DO ALFERES	UF RJ
--------------------------	--	-------------------------------------	-----------------

ENDEREÇO ELETRÔNICO BENEDES.CONSULTORIA@GMAIL.COM	TELEFONE (24) 8129-1467
---	-----------------------------------

ENTE FEDERATIVO RESPONSÁVEL (EFR) *****
--

SITUAÇÃO CADASTRAL ATIVA	DATA DA SITUAÇÃO CADASTRAL 18/09/2015
------------------------------------	---

MOTIVO DE SITUAÇÃO CADASTRAL

SITUAÇÃO ESPECIAL *****	DATA DA SITUAÇÃO ESPECIAL *****
----------------------------	------------------------------------

Aprovado pela Instrução Normativa RFB nº 1.863, de 27 de dezembro de 2018.

Emitido no dia **06/05/2022** às **14:05:16** (data e hora de Brasília).

Página: **2/4**



REPÚBLICA FEDERATIVA DO BRASIL

CADASTRO NACIONAL DA PESSOA JURÍDICA

NÚMERO DE INSCRIÇÃO 23.303.444/0001-00 MATRIZ	COMPROVANTE DE INSCRIÇÃO E DE SITUAÇÃO CADASTRAL	DATA DE ABERTURA 18/09/2015
--	---	---------------------------------------

NOME EMPRESARIAL BENEDES SOARES BATISTA

<p>CÓDIGO E DESCRIÇÃO DAS ATIVIDADES ECONÔMICAS SECUNDÁRIAS</p> <p>47.44-0-06 - Comércio varejista de pedras para revestimento</p> <p>47.44-0-99 - Comércio varejista de materiais de construção em geral</p> <p>47.51-2-01 - Comércio varejista especializado de equipamentos e suprimentos de informática</p> <p>47.52-1-00 - Comércio varejista especializado de equipamentos de telefonia e comunicação</p> <p>47.53-9-00 - Comércio varejista especializado de eletrodomésticos e equipamentos de áudio e vídeo</p> <p>47.54-7-01 - Comércio varejista de móveis</p> <p>47.54-7-02 - Comércio varejista de artigos de colchoaria</p> <p>47.54-7-03 - Comércio varejista de artigos de iluminação</p> <p>47.55-5-01 - Comércio varejista de tecidos</p> <p>47.55-5-02 - Comercio varejista de artigos de armarinho</p> <p>47.55-5-03 - Comercio varejista de artigos de cama, mesa e banho</p> <p>47.56-3-00 - Comércio varejista especializado de instrumentos musicais e acessórios</p> <p>47.57-1-00 - Comércio varejista especializado de peças e acessórios para aparelhos eletroeletrônicos para uso doméstico, exceto informática e comunicação</p> <p>47.59-8-01 - Comércio varejista de artigos de tapeçaria, cortinas e persianas</p> <p>47.59-8-99 - Comércio varejista de outros artigos de uso pessoal e doméstico não especificados anteriormente</p> <p>47.61-0-01 - Comércio varejista de livros</p> <p>47.61-0-03 - Comércio varejista de artigos de papelaria</p> <p>47.63-6-01 - Comércio varejista de brinquedos e artigos recreativos</p> <p>47.63-6-02 - Comércio varejista de artigos esportivos</p> <p>47.63-6-03 - Comércio varejista de bicicletas e triciclos; peças e acessórios</p>
--

<p>CÓDIGO E DESCRIÇÃO DA NATUREZA JURÍDICA</p> <p>213-5 - Empresário (Individual)</p>
--

LOGRADOURO AV ROBERTO SILVEIRA	NÚMERO 1622	COMPLEMENTO LOJA 01
--	-----------------------	-------------------------------

CEP 26.950-000	BAIRRO/DISTRITO MONTE ALEGRE	MUNICÍPIO PATY DO ALFERES	UF RJ
--------------------------	--	-------------------------------------	-----------------

ENDEREÇO ELETRÔNICO BENEDES.CONSULTORIA@GMAIL.COM	TELEFONE (24) 8129-1467
---	-----------------------------------

ENTE FEDERATIVO RESPONSÁVEL (EFR) *****
--

SITUAÇÃO CADASTRAL ATIVA	DATA DA SITUAÇÃO CADASTRAL 18/09/2015
------------------------------------	---

MOTIVO DE SITUAÇÃO CADASTRAL

SITUAÇÃO ESPECIAL *****	DATA DA SITUAÇÃO ESPECIAL *****
----------------------------	------------------------------------

Aprovado pela Instrução Normativa RFB nº 1.863, de 27 de dezembro de 2018.

Emitido no dia **06/05/2022** às **14:05:16** (data e hora de Brasília).

Página: **3/4**



REPÚBLICA FEDERATIVA DO BRASIL

CADASTRO NACIONAL DA PESSOA JURÍDICA

NÚMERO DE INSCRIÇÃO 23.303.444/0001-00 MATRIZ	COMPROVANTE DE INSCRIÇÃO E DE SITUAÇÃO CADASTRAL	DATA DE ABERTURA 18/09/2015
--	---	---------------------------------------

NOME EMPRESARIAL BENEDES SOARES BATISTA

<p>CÓDIGO E DESCRIÇÃO DAS ATIVIDADES ECONÔMICAS SECUNDÁRIAS</p> <p>47.72-5-00 - Comércio varejista de cosméticos, produtos de perfumaria e de higiene pessoal</p> <p>47.81-4-00 - Comércio varejista de artigos do vestuário e acessórios</p> <p>47.82-2-01 - Comércio varejista de calçados</p> <p>47.85-7-99 - Comércio varejista de outros artigos usados</p> <p>47.89-0-01 - Comércio varejista de souvenirs, bijuterias e artesanatos</p> <p>47.89-0-02 - Comércio varejista de plantas e flores naturais</p> <p>47.89-0-05 - Comércio varejista de produtos saneantes domissanitários</p> <p>47.89-0-06 - Comércio varejista de fogos de artifício e artigos pirotécnicos</p> <p>47.89-0-07 - Comércio varejista de equipamentos para escritório</p> <p>47.89-0-08 - Comércio varejista de artigos fotográficos e para filmagem</p> <p>47.89-0-99 - Comércio varejista de outros produtos não especificados anteriormente</p> <p>62.01-5-01 - Desenvolvimento de programas de computador sob encomenda</p> <p>62.04-0-00 - Consultoria em tecnologia da informação</p> <p>62.09-1-00 - Suporte técnico, manutenção e outros serviços em tecnologia da informação</p> <p>77.32-2-02 - Aluguel de andaimes</p> <p>82.99-7-99 - Outras atividades de serviços prestados principalmente às empresas não especificadas anteriormente</p> <p>95.11-8-00 - Reparação e manutenção de computadores e de equipamentos periféricos</p> <p>95.12-6-00 - Reparação e manutenção de equipamentos de comunicação</p> <p>95.21-5-00 - Reparação e manutenção de equipamentos eletroeletrônicos de uso pessoal e doméstico</p> <p>95.29-1-99 - Reparação e manutenção de outros objetos e equipamentos pessoais e domésticos não especificados anteriormente</p>
--

CÓDIGO E DESCRIÇÃO DA NATUREZA JURÍDICA 213-5 - Empresário (Individual)

LOGRADOURO AV ROBERTO SILVEIRA	NÚMERO 1622	COMPLEMENTO LOJA 01
--	-----------------------	-------------------------------

CEP 26.950-000	BAIRRO/DISTRITO MONTE ALEGRE	MUNICÍPIO PATY DO ALFERES	UF RJ
--------------------------	--	-------------------------------------	-----------------

ENDEREÇO ELETRÔNICO BENEDES.CONSULTORIA@GMAIL.COM	TELEFONE (24) 8129-1467
---	-----------------------------------

ENTE FEDERATIVO RESPONSÁVEL (EFR) *****
--

SITUAÇÃO CADASTRAL ATIVA	DATA DA SITUAÇÃO CADASTRAL 18/09/2015
------------------------------------	---

MOTIVO DE SITUAÇÃO CADASTRAL

SITUAÇÃO ESPECIAL *****	DATA DA SITUAÇÃO ESPECIAL *****
----------------------------	------------------------------------

Aprovado pela Instrução Normativa RFB nº 1.863, de 27 de dezembro de 2018.

Emitido no dia **06/05/2022** às **14:05:16** (data e hora de Brasília).

Página: **4/4**



CERTIDÃO DE REGULARIDADE FISCAL Nº: 04-2023/1434955

Código de verificação de autenticidade: 28c3bd67274df1da2a6ec3c281331107

CERTIDÃO NEGATIVA DE DÉBITOS - CND

IDENTIFICAÇÃO DO REQUERENTE

CPF / CNPJ: 23.303.444/0001-00

CAD-ICMS: Ativo

NOME / RAZÃO SOCIAL: BENEDES SOARES BATISTA

CERTIFICAMOS, para os fins de direito, e de acordo com as informações registradas nos Sistemas Corporativos da Secretaria de Estado de Fazenda e Planejamento, que, até a presente data, NÃO CONSTAM DÉBITOS perante a RECEITA ESTADUAL para o requerente acima identificado, ressalvado o direito de a Receita Estadual cobrar e inscrever as dívidas de sua responsabilidade, que vierem a ser apuradas.

EMITIDA EM: 14/04/2023 ÀS 08:07:32

VÁLIDA ATÉ: 13/07/2023

Certidão emitida com base na Resolução SEFAZ nº 109 de 04/08/2017

OBSERVAÇÕES

Esta certidão deve estar acompanhada da Certidão Negativa da Dívida Ativa, emitida pelo órgão próprio da Procuradoria Geral do Estado, nos termos da Resolução Conjunta PGE/SER nº 33/2004.

A autenticidade desta certidão pode ser confirmada pela Internet (<http://www10.fazenda.rj.gov.br/SATI-FiscoFacil/publico/autenticidadeHashCertidao/consultaAutenticidadeHash.xhtml>).

A verificação de débitos é efetuada pelo CNPJ do requerente, abrangendo sua regularidade fiscal e de estabelecimentos que porventura possuir com mesma raiz de CNPJ. A razão social, quando indicada, é informação apenas ilustrativa.

O campo CAD-ICMS atesta a situação do CNPJ do requerente no Cadastro Estadual de Contribuintes do ICMS: ATIVO - estabelecimento inscrito e ativo; DESATIVADO - estabelecimento inscrito e desativado; NÃO INSCRITO - estabelecimento sem qualquer inscrição. No caso de estabelecimento inscrito no CAD-ICMS, sua identificação deverá ser obtida pelo Comprovante de Inscrição e de Situação Cadastral (www.fazenda.rj.gov.br).

A condição de não-inscrito ou desativado não desobriga o requerente de possuir inscrição ativa no Cadastro de Contribuintes do ICMS do Estado do Rio de Janeiro caso exerça atividade relacionada no artigo 20 do Anexo I da Parte II da Resolução SEFAZ nº 720/2014.

ATESTADO DE CAPACIDADE TÉCNICA

Por solicitação da parte interessada **ATESTAMOS**, para fins de comprovação de **QUALIFICAÇÃO TÉCNICA** que a Empresa Benedes Soares Batista, pessoa jurídica de direito privado, inscrita no CNPJ **23.303.444/0001-00**, sediada na Avenida Roberto Silveira nº 01500, CEP 26950-000, Pedra Ruivas- Paty do Alferes-RJ, forneceu ao **FUNDO MUNICIPAL DA ASSISTÊNCIA SOCIAL** os itens especificados na tabela abaixo, POR MEIO DE PREGÃO ELETRÔNICO Nº 100/2021 DO PROCESSO Nº 3.627/2021, SOB OS EMPENHOS DE Nº 117, 118, 119, 120, 121, 127, 157/2022.

ITEM	DESCRIÇÃO	UNID	QUANT.
1.	Cafeteira elétrica, capacidade para 30 xícaras	UNIDADE	10
2.	Smartphone de 64GB	UNIDADE	18
3.	Bebedouro elétrico industrial de coluna, 25 litros	UNIDADE	1
4.	Refrigerador duas portas, Frost Free, de 460 litros	UNIDADE	18
5.	Purificador de água com 2 opções de temperatura	UNIDADE	10
6.	Smart tv full HD 43"	UNIDADE	18
7.	Refil para purificador de água	UNIDADE	20

8.	Liquidificador industrial de 2L	UNIDADE	5
9.	Mini system de 440 ou 450w	UNIDADE	6
10.	Processador de alimentos com jarra de 1,5L	UNIDADE	5

Até a presente data, a citada Empresa cumpriu corretamente os compromissos assumidos com este ÓRGÃO, sem dar motivos a queixas e/ou reclamações.

Itaguai, 14 de junho de 2022.



Micheli Sobral dos Santos
Secretária Municipal de Assistência Social
Matrícula 45.943

PREFEITURA MUNICIPAL DE RESENDE
Instituto de Educação do Município de Resende - EDUCAR

ATESTADO DE CAPACIDADE TÉCNICA

Por solicitação da parte interessada **ATESTAMOS**, para fins de comprovação de **QUALIFICAÇÃO TÉCNICA**, que a empresa **BENEDES SOARES BATISTA ME**, pessoa jurídica de direito privado, inscrita no CNPJ 23.303.444/0001-00, sediada na Avenida Roberto Silveira, 1622, Loja 01 – Pedras Ruivas – Paty do Alferes, RJ CEP 26950-000, forneceu para esta municipalidade os itens especificados na tabela abaixo, por meio de PREGÕES ELETRÔNICOS.

DESCRIÇÃO	QTDE	PROCESSO	EMPENHO	ÓRGÃO
KIT DE ILUMINAÇÃO DUPLO COM SOFTBOX, SOQUETE E TRIPÉ.	1	12289/2021	3136/2021	EDUCAR Instituto de Educação do Município de Resende
TELA DE PROJEÇÃO PORTÁTIL COM TRIPÉ 1,80 X 1,80	1	12289/2021	3136/2021	EDUCAR Instituto de Educação do Município de Resende
PROJETOR MULTIMÍDIA COM WIFI (DATA SHOW)	1	12289/2021	3136/2021	EDUCAR Instituto de Educação do Município de Resende
NOTEBOOK 14"	4	12289/2021	3136/2021 3137/2021 3138/2021	EDUCAR Instituto de Educação do Município de Resende
CAIXA DE SOM AMPLIFICADORA 20 W	1	12289/2021	3136/2021	EDUCAR Instituto de Educação do Município de Resende
REFRIGERADOR FROST FREE DUPLEX 330 E 360 LITROS	4	12289/2021	3136/2021 3138/2021	EDUCAR Instituto de Educação do Município de Resende
AR CONDICIONADO SPLIT 24.000 BTUS	3	12289/2021	3136/2021	EDUCAR Instituto de Educação do Município de Resende
IMPRESSORA MULTIFUNCIONAL COM TANQUE DE TINTA	5	12229/2021	3137/2021 3138/2021	EDUCAR Instituto de Educação do Município de Resende
SMART TV 43" UHD 4K	3	12229/2021	3136/2021 3137/2021 3138/2021	EDUCAR Instituto de Educação do Município de Resende
CAFETEIRA INDUSTRIAL 4 LITROS EM INOX	1	12229/2021	3137/2021	EDUCAR Instituto de Educação do Município de Resende
SMARTPHONE 128 G	1	12229/2021	3137/2021	EDUCAR Instituto de Educação do Município de Resende
SMARTPHONE 64 G	1	12229/2021	3138/2021	EDUCAR Instituto de Educação do Município de Resende
TABLET TELA 8"	4	12229/2021	3137/2021	EDUCAR Instituto de Educação do Município de Resende
LAVADORA DE ALTA PRESÃO 1750 PSI	1	12229/2021	3137/2021	EDUCAR Instituto de Educação do Município de Resende



Secretaria Municipal de Educação
Instituto de Educação de Resende - EDUCAR

FRAGMENTADORA DE PAPEL 110 V	1	12229/2021	3137/2021	EDUCAR Instituto de Educação do Município de Resende
CAIXA DE SOM AMPLIFICADORA 150 W	1	12289/2021	3136/2021	EDUCAR Instituto de Educação do Município de Resende
APARADOR DE GRAMA ELTERICO 1000W	1	12289/2021	3137/2021	EDUCAR Instituto de Educação do Município de Resende
IMPRESSORA PLOTTER DE RECORTE	1	12289/2021	3138/2021	EDUCAR Instituto de Educação do Município de Resende
FORNO MICROONDAS BRANCO 31L	1	12289/2021	3138/2021	EDUCAR Instituto de Educação do Município de Resende
MÁQUINA DE MESA PARA ILHÓS	1	12289/2021	3138/2021	EDUCAR Instituto de Educação do Município de Resende
PLASTIFICADORA A3	1	12289/2021	3138/2021	EDUCAR Instituto de Educação do Município de Resende

Até a presente data, a citada empresa cumpriu corretamente os compromissos assumidos com esta municipalidade, sem motivos de queixas e/ou reclamações.

Resende, 23 de JUNHO de 2022.

Alice Batista de Souza Brandão
Presidente do EDUCAR
Matrícula 22.946



PODER JUDICIÁRIO
ESTADO DO RIO DE JANEIRO
PATY DO ALFERES DCP

Praça Professor George Jacob Abdue, s/n

CEP: 26.950-000 - PATY DO ALFERES (TODOS OS SETORES) - PATY DO ALFERES - RJ

Folha: 1 de 1

Poder Judiciário - TJERJ
Corregedoria Geral da Justiça
Selo de Fiscalização Eletrônico
EAVL29481-IRZ
Consulte a validade do selo em:
<https://www3.tjrj.jus.br/sitepublico>



CERTIDÃO

2023.1803905.070-1

Modelo Cível

O Responsável pelo gerenciamento do Distribuidor Oficializado desta Comarca, designado na forma da lei, CERTIFICA com referência aos assuntos mencionados, e DÁ FÉ QUE, revendo em seu poder e Cartório os livros e/ou assentamentos abrangendo todo o inciso I do Artigo 21 da CNCJ - Parte Judicial, das distribuições em curso relativos a:

- I - Ações privativas das Varas Cíveis, tais como Medidas Cautelares (arrestos, sequestros, buscas e apreensões, notificações e outros), Ordinárias, Sumárias, Despejos, Consignatórias, Execuções, reservas de domínio, anulação ou apreensão ou substituição de títulos, renovatórias e outras ações e precatórias;
- II - Ações privativas das Varas de Família, como separação, divórcio, alimentos e outras ações e precatórias;
- III - Ações privativas das Varas Empresariais, como Falências, Concordatas, Recuperações Judiciais e Extrajudiciais e demais ações e precatórias distribuídas às varas com competência Empresariais;
- IV - Ações privativas das Varas de Órfãos e Sucessões, como inventários, testamentos, arrolamentos, arrecadações, administrações provisórias, tutelas, interdições, curatelas, declarações de ausência e outras ações e precatórias distribuídas às varas com competência em Órfãos e Sucessões;
- V - Ações Acidentárias;
- VI - Ações privativas das Varas de Registro Público, como retificações, averbações, cancelamentos de procurações ou registro de títulos imobiliários e outras ações e precatórias;
- VII - Ações privativas das Varas de Infância, da Juventude e do Idoso, tais como ações cíveis fundadas em interesses individuais, difusos ou coletivos afetos à criança e ao adolescente, ações decorrentes de irregularidades em entidades de atendimento, ações referentes às infrações contra norma de proteção à criança ou adolescente, ações de alimentos, embargos de terceiro, mandados de segurança, perda suspensão ou restabelecimento do poder familiar, prestação de constas, remoção, modificação e dispensa de tutor ou curador, revisão judicial de decisão do Conselho Tutelar, cumprimento de sentença e impugnação ou cumprimento de sentença, e, execuções de alimentos, execução de multa e/ou execução de título judicial;
- VIII - Ações e Precatórias de competência de Juizados Especiais Cíveis, desde:
doze de junho de dois mil e três até doze de junho de dois mil e vinte e três,
NADA CONSTA no(s) nome(s) de BENEDES SOARES BATISTA ME e CNPJ: 23.303.444/0001-00, pesquisado(s) por semelhança, dados esses fornecidos pelo requerente, conforme pedido de certidão n° 2023.1803905.070-1, arquivado eletronicamente neste Serviço Registral.

Finalidade declarada pelo requerente: Outros (Ação Cível) - LICITAÇÃO PÚBLICA.

ADOLFO LUIZ ALMEIDA LEONI - Matr. 24263 - ANALISTA JUDICIARIO deu as buscas para esta Certidão, que segue assinada eletronicamente pelo Oficial Registrador deste Ofício.

Emitida em 12/06/2023 13:38:25

PATY DO ALFERES, 12 de junho de 2023.

Emolumentos
Gratuito/Isento

-
- ✓ Válido somente com Selo de Fiscalização.
 - ✓ A autenticidade desta certidão poderá ser confirmada na página <http://www4.tjrj.jus.br/portal-extrajudicial/certidao>
 - ✓ Certidão Emitida nos termos Art. 31 da Consolidação Normativa da Corregedoria Geral da Justiça do Rio de Janeiro – Parte Extrajudicial.
 - ✓ Provimento CGJ n° 51/2018 regulamenta a emissão e o uso de certidões eletrônicas pelos serviços extrajudiciais do Estado do Rio de Janeiro.
 - ✓ Documento emitido por processamento Eletrônico. Qualquer emenda ou rasura será considerada como indício de adulteração ou tentativa de fraude.
 - ✓ Esta Certidão Eletrônica estará disponível para *download* pelo período de 90 (noventa) dias a contar de sua emissão.
 - ✓ Senhor usuário, se necessário, é possível obter certidão que abranja outros períodos de consulta para além do pesquisado. Informe-se com o cartório do distribuidor.



Poder Judiciário
Estado do Rio de Janeiro

CERTIDÃO

Nº 2023.649.16036

Em atendimento ao requerido junto a esta Corregedoria-Geral da Justiça/RJ por **BENEDES SOARES BATISTA ME**, CNPJ/CPF nº **23.303.444/0001-00**, **CERTIFICO, para fins de prova em Licitação Pública** que, de acordo com a Lei nº 3263/99, de 05/10/99, publicada em 06/10/99, na Comarca de **PATY DO ALFERES**, compete ao **Ofício Único** (serventia instalada em 27/03/2000, pela Portaria nº 1.525/2000, publicada em 23/03/2000) as seguintes atribuições: notas, registros de títulos e documentos, protesto de títulos, registros de imóveis, registro civil das pessoas jurídicas e registro civil das pessoas naturais, registro de Interdições e Tutelas; absorveu atribuições e acervos do RCPN do 2º DISTRITO (acervo do RCPN e Notas do extinto RCPN do 2º Distrito de Vassouras). **CERTIFICO** ainda, que, de conformidade com os artigos doze e quatorze do Capítulo três da Resolução nº 05, de 24 de março de 1977, que na Comarca de **PATY DO ALFERES existe apenas um Cartório de Distribuição**, com atribuições de Contador e Partidor, instalado em 15/12/1999, pelo Ato Executivo 3.141/99, publicado em 22/11/1999. **PATY DO ALFERES DCP**: Praça Professor George Jacob Addue, s/n sala 10 - Centro;

A seguir os respectivos endereços dos serviços: **PATY DO ALFERES OFICIO UNICO**: RUA CORONEL MANOEL BERNARDES, 180 Loja 02.

Observações:

- As informações do nome e nº do CPF/CNPJ do solicitante são de responsabilidade do solicitante da Certidão, devendo a titularidade ser conferida pelo interessado e destinatário;
- A autenticidade desta Certidão poderá ser confirmada na página da Corregedoria Geral da Justiça do Estado do Rio de Janeiro, no endereço <http://www.tjrj.jus.br/cgj>
- A autenticação poderá ser efetivada, no máximo, em até 3 (três) meses após a expedição.

Rio de Janeiro, 12/06/2023 13:44:11.

Divisão de Pessoal da Diretoria Geral de Administração da Corregedoria Geral da Justiça do Estado do Rio de Janeiro

Regimento de Custas Judiciais do Estado do Rio de Janeiro

Valor cobrado: R\$ **28,07** GRERJ Nº **5163720689360**

Empresa: **BENEDES SOARES BATISTA**
Endereço: AV Roberto Silveira, nº 1622, Loja 01 – Monte Alegre.
Cidade / UF: Paty Do Alferes / RJ
CNPJ/CPF: 23.303.444/0001-00

ÍNDICES DE LIQUIDEZ

Declaro para os devidos fins de direito que a Empresa qualificada acima, obteve os seguintes índices no ano de 2021 demonstrados abaixo :

Índice de Liquidez Corrente (LC) = $740.354,84 / 35.159,60 = 21,05$

Índice de Liquidez Geral (LG) = $740.354,84 / 35.159,60 + 34.214,82 = 10,67$

Solvência Gera (SG) = $740.354,84 / (35.159,60 + 34.214,82) = 10,67$

DANIELLE MACIOKAS MARTINS RAUNHEITTI
CRC: 1-RIJ087473/O-1 - Contador
CPF: 028931.087-33

Danielle Maciokas Martins Raunheitti
Contador
CRC-RIJ 087473/O-1
Tel.: (24) 2484-6532
Miguel Pereira - RJ

Danielle Maciokas Martins Raunheitti



Assinado de forma digital
por BENEDES SOARES
BATISTA:23303444000100
Dados: 2022.06.28
09:00:41 -03'00'

Benedes Soares Batista

Endereço: Rua Áurea Pinheiro, nº 333 – Sala 201, Centro – Miguel Pereira

Declaração Original

Exercício 2023

Ano-Calendário 2022

Período abrangido pela Declaração: 01/01/2022 a 31/07/2022

1. Identificação do Contribuinte

CNPJ Matriz: 23.303.444/0001-00
Nome empresarial: BENEDES SOARES BATISTA
Data de abertura no CNPJ: 18/09/2015
Regime de Apuração: competência
Optante pelo Simples Nacional: Sim

1.1 CNPJ das Filiais Presentes nesta declaração:

Nenhuma.

2. Informações Econômico-Fiscais da Pessoa Jurídica

Ganhos de capital	R\$ 0,00
Quantidade de empregados no início do período abrangido pela declaração	1
Quantidade de empregados no final do período abrangido pela declaração	3
Receita proveniente de exportação direta	R\$ 0,00
Lucro superior ao limite de que trata o § 1º do art. 6º da resolução CGSN nº 4 de 30/05/2007, no período abrangido por esta declaração	R\$ 0,00
Total de ganhos líquidos auferidos em operações de renda variável	R\$ 0,00

2.1 Receita proveniente de exportação por meio de comercial exportadora

CNPJ da comercial exportadora	Valor
-	-

2.2 Identificação e Rendimentos dos Sócios

CPF do sócio: 112.487.607-35

Nome: BENEDES SOARES BATISTA

Rendimentos isentos pagos ao sócio pela empresa	R\$ 0,00
Rendimentos tributáveis pagos ao sócio pela empresa	R\$ 0,00
Percentual de participação do sócio no capital social da empresa no	100,00%

Número da Declaração: 233034442022001
Autenticação: 23207.30724.34456.44562

Número do Recibo: 02.07.23083.0268343-0
Página 1

último dia do período abrangido pela declaração

Imposto de renda retido na fonte sobre os rendimentos pagos ao sócio R\$ 0,00
pela ME/EPP

2.3 Percentual de participação em cotas em tesouraria no capital 0,00%
social da empresa (%)

2.4 Doações à Campanha Eleitoral

CNPJ do Beneficiário	Nome do Beneficiário	Tipo de Beneficiário	Forma de Doação	Valor
-	-	-	-	-

3. Informações Econômicas e Fiscais dos Estabelecimentos

Estabelecimento: 23.303.444/0001-00 UF: RJ

Estoque inicial do período abrangido pela declaração R\$ 2.486,00

Estoque final do período abrangido pela declaração R\$ 91.402,00

Saldo em caixa/banco no início do período abrangido pela declaração R\$ 0,00

Saldo em caixa/banco no final do período abrangido pela declaração R\$ 0,00

Total de aquisições de mercadorias para comercialização ou industrialização no período abrangido pela declaração R\$ 4.474.874,04

Aquisições no mercado interno R\$ 4.474.874,04

Importações R\$ 0,00

Total de entradas de mercadorias por transferência para comercialização ou industrialização no período abrangido pela declaração R\$ 0,00

Total de saídas de mercadorias por transferência para comercialização ou industrialização no período abrangido pela declaração R\$ 0,00

Total de devoluções de vendas de mercadorias para comercialização ou industrialização no período abrangido pela declaração R\$ 0,00

Total de devoluções de compras de mercadorias para comercialização ou industrialização no período abrangido pela declaração R\$ 0,00

Total de entradas no período abrangido pela declaração R\$ 4.474.874,04

Total de despesas no período abrangido pela declaração R\$ 161.235,55

Total de entradas interestaduais por UF

Número da Declaração: 233034442022001
Autenticação: 23207.30724.34456.44562

Número do Recibo: 02.07.23083.0268343-0
Página 2

UF	Valor
-	-

Total de saídas interestaduais por UF

UF	Valor
-	-

Valor do ISS retido na fonte no ano-calendário, por Município

UF	Município	Valor
-	-	-

Prestações de Serviços de Comunicação

UF onde o serviço foi prestado	Município onde o serviço foi prestado	Valor
-	-	-

Informações sobre prestação de serviços de transporte de cargas interestadual e/ou intermunicipal, e de transporte intermunicipal e interestadual de passageiros autorizados no inciso VI do art. 17 da LC 123 com e sem substituição tributária

UF de origem	Município onde se iniciou a prestação do serviço	Valor da Prestação (R\$)
-	-	-

4. Informações da Recepção da Declaração

Data e Horário da transmissão da Declaração: 24/03/2023 15:18:07

Número do Recibo: 02.07.23083.0268343-0

Autenticação: 23207.30724.34456.44562

RECIBO DE ENTREGA DE ESCRITURAÇÃO CONTÁBIL DIGITAL

IDENTIFICAÇÃO DO TITULAR DA ESCRITURAÇÃO

NIRE 33807611163	CNPJ 23.303.444/0001-00	
NOME EMPRESARIAL BENEDES SOARES BATISTA - ME		

IDENTIFICAÇÃO DA ESCRITURAÇÃO

FORMA DA ESCRITURAÇÃO CONTÁBIL Livro Diário (Completo - sem escrituração Auxiliar)	PERÍODO DA ESCRITURAÇÃO 01/08/2022 a 31/12/2022
NATUREZA DO LIVRO LIVRO DIÁRIO	NÚMERO DO LIVRO 1
IDENTIFICAÇÃO DO ARQUIVO (HASH) 87.DA.A2.2C.A3.17.68.16.95.4B.E8.D6.D8.EE.19.23.36.86.C0.11	

ESTE LIVRO FOI ASSINADO COM OS SEGUINTES CERTIFICADOS DIGITAIS:

QUALIFICAÇÃO DO SIGNATARIO	CPF/CNPJ	NOME	Nº SÉRIE DO CERTIFICADO	VALIDADE	RESPONSÁVEL LEGAL
Pessoa Jurídica (e-CNPJ ou e-PJ)	23303444000100	BENEDES SOARES BATISTA:233034440001 00	707181473267313702 8	02/08/2022 a 02/08/2023	Sim
Contador	02893108733	DANIELLE MACIOKAS MARTINS RAUNHEITTI:028931087	707181472868046317 6	14/07/2022 a 14/07/2023	Não

NÚMERO DO RECIBO:

87.DA.A2.2C.A3.17.68.16.95.4B.E8.D6.
D8.EE.19.23.36.86.C0.11-3

Escrituração recebida via Internet
pelo Agente Receptor SERPRO
em 08/05/2023 às 14:27:16

22.57.E8.83.35.7A.03.4C
5D.1A.A6.C6.1E.03.8B.7F

Considera-se autenticado o livro contábil a que se refere este recibo, dispensando-se a autenticação de que trata o art. 39 da Lei nº 8.934/1994. Este recibo comprova a autenticação.

BASE LEGAL: Decreto nº 1.800/1996, com a alteração do Decreto nº 8.683/2016, e arts. 39, 39-A, 39-B da Lei nº 8.934/1994 com a alteração da Lei Complementar nº 1247/2014.

Solvência Geral

Ativo	4.776.493,77	
<hr/>		
Passivo Circulante + Passivo não Circulante (Obrigações a LP)	260.295,98	= 18,35

Quanto maior, melhor. O investimento total equivale a 1835 % do capital de terceiros.

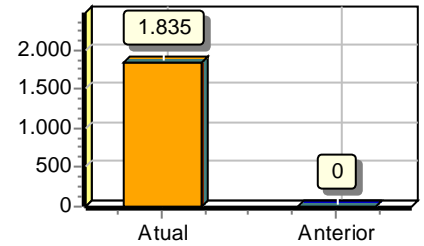
**Liquidez Geral**

Ativo Circulante + Ativo Realizável a LP	4.776.493,77	
<hr/>		
Passivo Circulante + Passivo Não-Circulante (Obrigações a LP)	260.295,98	= 18,35

Quanto maior, melhor. A empresa possui R\$18,35 de ativo Circulante e ativo realizável a longo prazo para cada R\$1,00 de dívida total.

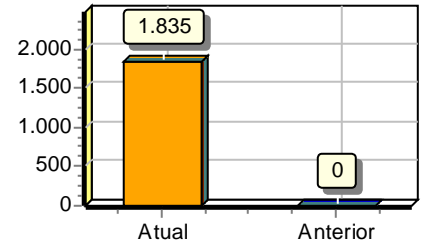

Sob as penas da lei, declaramos que as informações aqui contidas são verdadeiras e nos responsabilizamos por todas elas de acordo com a documentação que nos foi apresentada.

Paty do Alferes, 31 de dezembro de 2022.



Documento assinado digitalmente

JOSIAS BERTOLDO ROSA

Data: 07/06/2023 17:27:45-0300

Verifique em <https://validar.iti.gov.br>

BENEDES SOARES BATISTA
Administrador
CPF: 11248760735
RG: 214428294 Data Expedição:

JBR SOLUCOES CONTABEIS LTDA
CRC: 130840/0-5 CNPJ: 43631210000190
JOSIAS BERTOLDO ROSA
Contador
CPF:125.327.667-60 CRC: 130840/0-5
RG: 230968844 Expedição:16/10/2009



IDENTIFICAÇÃO DOS ASSINANTES

CERTIFICO QUE O ATO DA BENEDES SOARES BATISTA, NIRE 33.8.0761116-3, PROTOCOLO 00-2021/948810-0, ARQUIVADO EM 03/09/2021, SOB O NÚMERO (S) 00004449945, FOI ASSINADO DIGITALMENTE.

CPF/CNPJ	Nome
✓ 112.487.607-35	BENEDES SOARES BATISTA
✓ 028.931.087-33	DANIELLE MACIOKAS MARTINS RAUNHEITTI

03 de setembro de 2021.

Bernardo Feijó Sampaio Berwanger
 Secretário Geral

Junta Comercial do Estado do Rio de Janeiro

Empresa: BENEDES SOARES BATISTA

NIRE: 338.0761116-3 Protocolo: 00-2021/948810-0 Data do protocolo: 31/08/2021

CERTIFICO A EXATIDÃO DOS TERMOS DE ABERTURA E ENCERRAMENTO REGISTRADOS em 03/09/2021 SOB O N° 00004449945.

Autenticação: 9113BA6026DE23F339542CD06EE30481C7278EDD39E0245FEE02942DDC7AB96D

Para validar o documento acesse <http://www.jucerja.rj.gov.br/servicos/chanceladigital>, informe o n° de protocolo.



Ilustríssimo Senhor Presidente da Junta Comercial do Estado do
Rio de Janeiro

BENEDES SOARES BATISTA

Pelo presente instrumento particular,

A empresa BENEDES SOARES BATISTA, registrada na JUCERJA sob o NIRE 33.8.0761116-3 em 18/09/2015 e no CNPJ sob o nº 23.303.444/0001-00, vem por meio desta requerer a autenticação do livro abaixo relacionado:

Finalidade	Nº de Ordem	Nº de folhas (páginas)	Data Inicial	Data final
Balanço de Abertura	1	4	01/08/2021	01/08/2021

Declaro para os devidos fins que a empresa acima não está obrigada a adotar a ECD, estando facultada a cumprir o Art. 3º da IN RFB Nº 1420 de 19/12/2013.

Nestes termos, pede deferimento.

O presente termo vai assinado por BENEDES SOARES BATISTA, CPF 112.487.607-35.

Paty do Alferes, 03 de setembro de 2021.



Assinado digitalmente pelo solicitante do pedido de autenticação - Certificado digital A3
BENEDES SOARES BATISTA:112.487.607-35 EMPRESÁRIO

TERMO DE ABERTURA

O presente Livro, com 4 páginas eletronicamente numeradas de 1 a 4, com número de ordem 1 e se destina ao livro Balanço de Abertura, da empresa BENEDES SOARES BATISTA, NIRE 33.8.0761116-3, de 18/09/2015 CNPJ 23.303.444/0001-00, no município de Paty do Alferes.

Data de encerramento do exercício social 31/12.

Paty do Alferes, 03 de setembro de 2021.



Assinado digitalmente pelo representante legal – Certificado digital A3

BENEDES SOARES BATISTA:112.487.607-35 EMPRESÁRIO



Assinado digitalmente pelo Contador – Certificado digital A3

DANIELLE MACIOKAS MARTINS RAUNHEITTI:028.931.087-33 CONTADOR CRC: 087473 /RJ

BALANÇO PATRIMONIAL DE ABERTURA
Valores expressos em Reais (R\$)

ATIVO

CIRCULANTE	40.000,00
DISPONIVEL	40.000,00
CAIXA	40.000,00
TOTAL DO ATIVO	40.000,00

Empresa: 1078 BENEDES SOARES BATISTA - ME
Cidade: Paty do Alferes
CNPJ: 23.303.444/0001-00

Endereço: Avenida 10 AV AVENIDA ROBERTO SILVEIRA,
Estado: RJ

Paty do Alferes (RJ), 01/08/2021

BENEDES SOARES BATISTA
Sócio
CPF: 112.487.607-35

BALANÇO PATRIMONIAL DE ABERTURA
Valores expressos em Reais (R\$)

PASSIVO

PATRIMONIO LIQUIDO	40.000,00
CAPITAL INTEGRALIZADO	40.000,00
TOTAL DO PASSIVO E PATRIMÔNIO LÍQUIDO	40.000,00

Empresa: 1078 BENEDES SOARES BATISTA - ME
Cidade: Paty do Alferes
CNPJ: 23.303.444/0001-00

Endereço: Avenida 10 AV AVENIDA ROBERTO SILVEIRA,
Estado: RJ

Paty do Alferes (RJ), 01/08/2021

BENEDES SOARES BATISTA
Sócio
CPF: 112.487.607-35

TERMO DE ENCERRAMENTO

O presente Livro, com 4 páginas eletronicamente numeradas de 001 a 004, com número de ordem 1 e se destinou ao livro Balanço de Abertura, referente ao período de escrituração de 01/08/2021 a 01/08/2021 da empresa BENEDES SOARES BATISTA.

Paty do Alferes, 03 de setembro de 2021.



Assinado digitalmente pelo representante legal – Certificado digital A3

BENEDES SOARES BATISTA:112.487.607-35 EMPRESÁRIO



Assinado digitalmente pelo Contador – Certificado digital A3

DANIELLE MACIOKAS MARTINS RAUNHEITTI:028.931.087-33 CONTADOR CRC: 087473 /RJ



IDENTIFICAÇÃO DOS ASSINANTES

CERTIFICO QUE O ATO DA BENEDES SOARES BATISTA, NIRE 33.8.0761116-3, PROTOCOLO 00-2022/288280-8, ARQUIVADO EM 06/04/2022, SOB O NÚMERO (S) 00004838257, FOI ASSINADO DIGITALMENTE.

CPF/CNPJ	Nome
✓ 112.487.607-35	BENEDES SOARES BATISTA
✓ 028.931.087-33	DANIELLE MACIOKAS MARTINS RAUNHEITTI

06 de abril de 2022.

Jorge Paulo Magdaleno Filho
 Secretário Geral

1/1

Junta Comercial do Estado do Rio de Janeiro

Empresa: BENEDES SOARES BATISTA

NIRE: 338.0761116-3 Protocolo: 00-2022/288280-8 Data do protocolo: 05/04/2022

CERTIFICO A EXATIDÃO DOS TERMOS DE ABERTURA E ENCERRAMENTO REGISTRADOS em 06/04/2022 SOB O N° 00004838257.

Autenticação: 1CC93BF256A6E091491678D8E9F63142823AEFA29951944AD30747FF3DDEA8A8

Para validar o documento acesse <http://www.jucerja.rj.gov.br/servicos/chanceladigital>, informe o n° de protocolo.



Pag. 02/15

Ilustríssimo Senhor Presidente da Junta Comercial do Estado do
Rio de Janeiro

BENEDES SOARES BATISTA

Pelo presente instrumento particular,

A empresa BENEDES SOARES BATISTA, registrada na JUCERJA sob o NIRE 33.8.0761116-3 em 18/09/2015 e no CNPJ sob o nº 23.303.444/0001-00, vem por meio desta requerer a autenticação do livro abaixo relacionado:

Finalidade	Nº de Ordem	Nº de folhas (páginas)	Data Inicial	Data final
Balancete/balanco Patrimonial Analítico no Período	1	11	01/08/2021	31/12/2021

Declaro para os devidos fins que a empresa acima não está obrigada a adotar a ECD, estando facultada a cumprir o Art. 3º da IN RFB Nº 1420 de 19/12/2013.

Nestes termos, pede deferimento.

O presente termo vai assinado por BENEDES SOARES BATISTA, CPF 112.487.607-35.

Paty do Alferes, 05 de abril de 2022.



Assinado digitalmente pelo solicitante do pedido de autenticação - Certificado digital A3
BENEDES SOARES BATISTA:112.487.607-35 EMPRESÁRIO

Junta Comercial do Estado do Rio de Janeiro

Empresa: BENEDES SOARES BATISTA

NIRE: 338.0761116-3 Protocolo: 00-2022/288280-8 Data do protocolo: 05/04/2022

CERTIFICO A EXATIDÃO DOS TERMOS DE ABERTURA E ENCERRAMENTO REGISTRADOS em 06/04/2022 SOB O Nº 00004838257.

Autenticação: 1CC93BF256A6E091491678D8E9F63142823AEFA29951944AD30747FF3DEEA8A8

Para validar o documento acesse <http://www.jucerja.rj.gov.br/servicos/chanceladigital>, informe o nº de protocolo.



Pag. 04/15

TERMO DE ABERTURA

O presente Livro, com 11 páginas eletronicamente numeradas de 1 a 11, com número de ordem 1 e se destina ao livro Balancete/balanço Patrimonial Analítico no Período, da empresa BENEDES SOARES BATISTA, NIRE 33.8.0761116-3, de 18/09/2015 CNPJ 23.303.444/0001-00, no município de Paty do Alferes.

Data de encerramento do exercício social 31/12.

Paty do Alferes, 05 de abril de 2022.



Assinado digitalmente pelo representante legal – Certificado digital A3

BENEDES SOARES BATISTA:112.487.607-35 EMPRESÁRIO



Assinado digitalmente pelo Contador – Certificado digital A3

DANIELLE MACIOKAS MARTINS RAUNHEITTI:028.931.087-33 CONTADOR CRC: 087473/RJ

Junta Comercial do Estado do Rio de Janeiro

Empresa: BENEDES SOARES BATISTA

NIRE: 338.0761116-3 Protocolo: 00-2022/288280-8 Data do protocolo: 05/04/2022

CERTIFICO A EXATIDÃO DOS TERMOS DE ABERTURA E ENCERRAMENTO REGISTRADOS em 06/04/2022 SOB O N° 00004838257.

Autenticação: 1CC93BF256A6E091491678D8E9F63142823AEFA29951944AD30747FF3DEEA8A8

Para validar o documento acesse <http://www.jucerja.rj.gov.br/servicos/chanceladigital>, informe o n° de protocolo.



Pag. 05/15

Balancete
 Valores expressos em Reais (R\$)

Conta S Classificação	SaldoAnt.	Débito	Crédito	Saldo
10000 S 1 ATIVO				
11000 S 1.1 CIRCULANTE				
11100 S 1.1.01 DISPONIVEL				
11109 S 1.1.01.01 CAIXA				
11110 1.1.01.01.01 CAIXAMatriz	0,00	2.339.704,20	2.163.780,29	175.923,91
***Total CAIXA	0,00	2.339.704,20	2.163.780,29	175.923,91
11200 S 1.1.01.02 BANCOS C/MOVIMENTO				
11203 1.1.01.02.03 BRADESCOS/AMatriz	0,00	1.799.471,32	1.799.470,32	1,00
11204 1.1.01.02.04 BANCO DO BRASIL S/A Matriz	0,00	89.358,55	83.544,48	5.814,07
11218 1.1.01.02.18 BANCO SICRED (AG.M.PEREIRA) Matriz	0,00	1.250,00	1.250,00	0,00
11224 1.1.01.02.23 BANCO NUBANK Matriz	0,00	52.149,72	51.162,08	987,64
***Total BANCOS C/MOVIMENTO	0,00	1.942.229,59	1.935.426,88	6.802,71
11300 S 1.1.01.03 APLICACOES FINANCEIRAS				
11311 1.1.01.03.11 CAPITALIZACAO Matriz	0,00	5.600,00	0,00	5.600,00
11342 1.1.01.03.42 INVEST FACIL BRADESCO Matriz	0,00	932.549,48	383.007,26	549.542,22
***Total APLICACOES FINANCEIRAS	0,00	938.149,48	383.007,26	555.142,22
***Total DISPONIVEL	0,00	5.220.083,27	4.482.214,43	737.868,84
11600 S 1.1.02 ESTOQUES				
11601 1.1.02.01 ESTOQUE FINAL Matriz	0,00	2.486,00	0,00	2.486,00
***Total ESTOQUES	0,00	2.486,00	0,00	2.486,00
***Total CIRCULANTE	0,00	5.222.569,27	4.482.214,43	740.354,84
***Total ATIVO	0,00	5.222.569,27	4.482.214,43	740.354,84

Balancete
 Valores expressos em Reais (R\$)

Conta S Classificação	SaldoAnt.	Débito	Crédito	Saldo
20000 S 2 PASSIVO				
20001 S 2.1 CIRCULANTE				
21250 S 2.1.02 OBRIGAÇÕES TRIBUTARIAS A PAGAR				
21300 S 2.1.02.01 OBRIGACOES TRIBUTARIAS A PAGAR				
21403 2.1.02.01.43 FUNDO DE GARANTIA A PAGAR Matriz	0,00	0,00	110,00	110,00
21404 2.1.02.01.44 INSS A PAGAR Matriz	0,00	0,00	107,25	107,25
*** Total OBRIGACOES TRIBUTARIAS A PAGAR	0,00	0,00	217,25	217,25
*** Total OBRIGAÇÕES TRIBUTARIAS A PAGAR	0,00	0,00	217,25	217,25
21200 S 2.1.03 EMPRESTIMOS E FINANCIAMENTOS				
21203 S 2.1.03.01 EMPRESTIMOS E FINANCIAMENTOS				
21201 2.1.03.01.01 EMPRESTIMOS Matriz	0,00	10.785,18	45.000,00	34.214,82
*** Total EMPRESTIMOS E FINANCIAMENTOS	0,00	10.785,18	45.000,00	34.214,82
*** Total EMPRESTIMOS E FINANCIAMENTOS	0,00	10.785,18	45.000,00	34.214,82
21500 S 2.1.04 CONTAS A PAGAR				
21501 2.1.04.01 SALARIOS A PAGAR Matriz	0,00	0,00	1.269,44	1.269,44
21504 2.1.04.04 CONSORCIO DE VEICULO A PAGAR Matriz	0,00	541,91	0,00	(541,91)
*** Total CONTAS A PAGAR	0,00	541,91	1.269,44	727,53
*** Total CIRCULANTE	0,00	11.327,09	46.486,69	35.159,60
24000 S 2.3 PATRIMONIO LIQUIDO				
24100 S 2.3.01 CAPITAL INTEGRALIZADO				
24101 2.3.01.01 CAPITAL SOCIAL Matriz	0,00	0,00	40.000,00	40.000,00
*** Total CAPITAL INTEGRALIZADO	0,00	0,00	40.000,00	40.000,00
24400 S 2.3.03 LUCROS OU PREJUIZOS				
24403 2.3.03.03 LUCRO A DISTRIBUIR ACUMULADOS Matriz	0,00	150.000,00	815.195,24	665.195,24
24419 2.3.03.14 LUCROS DISTRIBUIDOS Matriz	0,00	150.000,00	150.000,00	0,00
*** Total LUCROS OU PREJUIZOS	0,00	300.000,00	965.195,24	665.195,24
*** Total PATRIMONIO LIQUIDO	0,00	300.000,00	1.005.195,24	705.195,24
*** Total PASSIVO	0,00	311.327,09	1.051.681,93	740.354,84

Balancete
 Valores expressos em Reais (R\$)

Conta S Classificação	SaldoAnt.	Débito	Crédito	Saldo
40000 S 3 CUSTOS				
40101 S 3.1 CONTAS DE ENTRADAS/DESPESAS				
41000 S 3.1.01 CUSTO DAS MERCADORIAS VENDIDAS				
41100 S 3.1.01.01 COMPRAS NO EXERCÍCIO				
41110 3.1.01.01.01 MERC. ADQUIRIDAS DE TERCEIROS Matriz	0,00	462.643,66	462.643,66	0,00
*** Total COMPRAS NO EXERCÍCIO	0,00	462.643,66	462.643,66	0,00
41120 S 3.1.01.02 ESTOQUES				
41125 3.1.01.02.05 CUSTO DAS MERCADORIAS VENDIDAS Matriz	0,00	2.486,00	2.486,00	0,00
*** Total ESTOQUES	0,00	2.486,00	2.486,00	0,00
*** Total CUSTO DAS MERCADORIAS VENDIDAS	0,00	465.129,66	465.129,66	0,00
*** Total CONTAS DE ENTRADAS/DESPESAS	0,00	465.129,66	465.129,66	0,00
50000 S 3.2 DESPESAS				
51000 S 3.2.01 DESPESAS OPERACIONAIS				
51100 S 3.2.01.01 DESP. GERAIS E ADMINISTRATIVAS				
51104 3.2.01.01.04 AGUA/ESGOTO Matriz	0,00	413,79	413,79	0,00
51116 3.2.01.01.17 DESP. C/CARTÃO DE CRÉDITO Matriz	0,00	1.447,04	1.447,04	0,00
51118 3.2.01.01.20 LUZ E FORÇA Matriz	0,00	125,70	125,70	0,00
51124 3.2.01.01.26 CONSULTORIA/ACESSO INFORMÁTICA Matriz	0,00	448,98	448,98	0,00
51126 3.2.01.01.28 TELEFONE Matriz	0,00	234,32	234,32	0,00
51134 3.2.01.01.36 DÉCIMO TERCEIRO SALÁRIO Matriz	0,00	211,99	211,99	0,00
51135 3.2.01.01.37 DESPESAS GERAIS (DIVERSAS) Matriz	0,00	263,65	263,65	0,00
51140 3.2.01.01.42 FUNDO GARANTIA TEMPO SERVIÇO Matriz	0,00	220,00	220,00	0,00
51142 3.2.01.01.44 FRETE E CARRETOS Matriz	0,00	655,40	655,40	0,00
51160 3.2.01.01.62 ASSESSORIA CONTÁBIL Matriz	0,00	850,00	850,00	0,00
51170 3.2.01.01.72 INSS Matriz	0,00	214,50	214,50	0,00
51190 3.2.01.01.92 SALÁRIOS Matriz	0,00	2.538,88	2.538,88	0,00
*** Total DESP. GERAIS E ADMINISTRATIVAS	0,00	7.624,25	7.624,25	0,00
51200 S 3.2.01.02 DESPESAS TRIBUTARIAS				
51204 3.2.01.02.04 PARCELAMENTO SIMPLES NACIONAL Matriz	0,00	258,38	258,38	0,00
51231 3.2.01.02.30 ICMS-SUBST. TRIBUTÁRIA Matriz	0,00	1.726,98	1.726,98	0,00
51239 3.2.01.02.37 FECPM Matriz	0,00	73,35	73,35	0,00
*** Total DESPESAS TRIBUTARIAS	0,00	2.058,71	2.058,71	0,00
51300 S 3.2.01.03 DESPESAS NÃO DEDUTÍVEIS				
51301 3.2.01.03.01 MULTAS FISCAIS Matriz	0,00	8,65	8,65	0,00
*** Total DESPESAS NÃO DEDUTÍVEIS	0,00	8,65	8,65	0,00
51500 S 3.2.01.04 DESPESAS FINANCEIRAS				
51506 3.2.01.04.06 JUROS/EMPRESTIMOS Matriz	0,00	2.493,49	2.493,49	0,00
51513 3.2.01.04.11 TARIFAS BANCÁRIAS Matriz	0,00	242,39	242,39	0,00
*** Total DESPESAS FINANCEIRAS	0,00	2.735,88	2.735,88	0,00
*** Total DESPESAS OPERACIONAIS	0,00	12.427,49	12.427,49	0,00
*** Total DESPESAS	0,00	12.427,49	12.427,49	0,00
*** Total CUSTOS	0,00	477.557,15	477.557,15	0,00

Balancete
Valores expressos em Reais (R\$)

Conta S Classificação	SaldoAnt.	Débito	Crédito	Saldo
60000 S 4 RECEITAS				
61000 S 4.1 RECEITAS				
61100 S 4.1.01 RECEITA LIQUIDA DAS ATIVIDADES				
61103 4.1.01.02 SERVIÇOS PRESTADOS Matríz	0,00	10.750,00	10.750,00	0,00
61102 4.1.01.42 REVENDA DE MERCADORIAS Matríz	0,00	1.309.056,22	1.309.056,22	0,00
***Total RECEITA LIQUIDA DAS ATIVIDADES	0,00	1.319.806,22	1.319.806,22	0,00
61200 S 4.1.02 DEDUÇÕES DA RECEITA BRUTA				
61201 4.1.02.01 VENDAS CANCELADAS Matríz	0,00	7.584,00	7.584,00	0,00
61214 4.1.02.11 SIMPLES NACIONAL S/FATURAMENTO Matríz	0,00	25.269,41	25.269,41	0,00
***Total DEDUÇÕES DA RECEITA BRUTA	0,00	32.853,41	32.853,41	0,00
***Total RECEITAS	0,00	1.352.659,63	1.352.659,63	0,00
***Total RECEITAS	0,00	1.352.659,63	1.352.659,63	0,00

Junta Comercial do Estado do Rio de Janeiro

Empresa: BENEDES SOARES BATISTA

NIRE: 338.0761116-3 Protocolo: 00-2022/288280-8 Data do protocolo: 05/04/2022

CERTIFICO A EXATIDÃO DOS TERMOS DE ABERTURA E ENCERRAMENTO REGISTRADOS em 06/04/2022 SOB O N° 00004838257.

Autenticação: 1CC93BF256A6E091491678D8E9F63142823AEFA29951944AD30747FF3DEEA8A8

Para validar o documento acesse <http://www.jucerja.rj.gov.br/servicos/chanceladigital>, informe o n° de protocolo.



Pag. 09/15

Balancete
Valores expressos em Reais (R\$)

Conta S Classificação	SaldoAnt.	Débito	Crédito	Saldo
70000 S 7 RESULTADO				
70001 S 7.1 RESULTADO				
70002 S 7.1.01 RESULTADO DO EXERCÍCIO				
70003 7.1.01.001 ENCERRAMENTO DO EXERCÍCIO Matriz	0,00	1.322.706,01	1.322.706,01	0,00
***Total RESULTADO DO EXERCÍCIO	0,00	1.322.706,01	1.322.706,01	0,00
***Total RESULTADO	0,00	1.322.706,01	1.322.706,01	0,00
***Total RESULTADO	0,00	1.322.706,01	1.322.706,01	0,00

Junta Comercial do Estado do Rio de Janeiro

Empresa: BENEDES SOARES BATISTA

NIRE: 338.0761116-3 Protocolo: 00-2022/288280-8 Data do protocolo: 05/04/2022

CERTIFICO A EXATIDÃO DOS TERMOS DE ABERTURA E ENCERRAMENTO REGISTRADOS em 06/04/2022 SOB O N° 00004838257.

Autenticação: 1CC93BF256A6E091491678D8E9F63142823AEFA29951944AD30747FF3DEEA8A8

Para validar o documento acesse <http://www.jucerja.rj.gov.br/servicos/chanceladigital>, informe o n° de protocolo.



Pag. 10/15

Balancete
Valores expressos em Reais (R\$)

Conta S Classificação	SaldoAnt.	Débito	Crédito	Saldo
90000 S 9 DEMONSTRATIVO DO BALANCETE				
90001 S 9.1 TOTAL DO ATIVO				
***Total TOTAL DO ATIVO	0,00	5.222.569,27	4.482.214,43	740.354,84
90002 S 9.2 TOTAL DO PASSIVO				
***Total TOTAL DO PASSIVO	0,00	311.327,09	1.051.681,93	740.354,84
90003 S 9.3 TOTAL DOS CUSTOS E DESPESAS				
***Total TOTAL DOS CUSTOS E DESPESAS	0,00	477.557,15	477.557,15	0,00
90004 S 9.4 TOTAL DAS RECEITAS				
***Total TOTAL DAS RECEITAS	0,00	1.352.659,63	1.352.659,63	0,00
90005 S 9.5 RESULTADO DO PERÍODO				
***Total RESULTADO DO PERÍODO	0,00	875.102,48	875.102,48	0,00
***Total DEMONSTRATIVO DO BALANCETE	0,00	4.911.242,18	3.430.532,50	0,00

Reconhecemos a exatidão da presente Demonstração do Resultado do Exercício, levantada a partir dos documentos fornecidos pela empresa e em conformidade com as Normas Brasileiras de Contabilidade.

Patydo Alferes (RJ), 31/12/2021

Assinado de forma digital por
BENEDES SOARES
BATISTA:23303444000100
Dados: 2022.04.05 16:56:55
-03'00'

BENEDES SOARES BATISTA

Sócio

CPF: 112.487.607-35

DANIELLE MACIOKAS MARTINS RAUNHEITTI
CRC: 1-RJ-087473/O-1 - Contador
CPF: 028.931.087-33

Danielle Maciokas Martins Raunheitti
Contador
CRC-RJ 087473/O-1
Tel.: (24) 2484-0532
Miguel Pereira - RJ.

DRE
Valores expressos em Reais (R\$)

RECEITA OPERACIONAL BRUTA	1.319.806,22
(-) DEDUÇÕES DA RECEITA BRUTA	(32.853,41)
VENDAS CANCELADAS	(7.584,00)
IMPOSTOS INCIDENTES SOBRE VENDAS	(25.269,41)
(=) RECEITA OPERACIONAL LIQUIDA	1.286.952,81
(-) CUSTO DOS PRODUTOS/MERCADORIAS/SERVICOS	(460.157,66)
(=) LUCRO BRUTO	826.795,15
(+/-) DESPESAS OPERACIONAIS	(11.599,91)
ADMINISTRATIVAS	(6.796,67)
DESPESAS FINANCEIRAS	(2.735,88)
DESPESAS TRIBUTARIAS	(2.058,71)
(-) OUTRAS RECEITAS OPERACIONAIS	(8,65)
(=) LUCRO OPERACIONAL LIQUIDO	815.195,24
RESULTADO ANTES DA CSE E IR	815.195,24
(=) LUCRO LIQUIDO DO EXERCICIO	815.195,24

Assinado de forma digital por BENEDES SOARES BATISTA:11248760735
Dados: 2022.04.05 17:04:21 -03'00'

BENEDES SOARES BATISTA
Sócio
CPF: 112.487.607-35

DANIELLE MACIOKAS MARTINS RAUNHEITTI
CRC: 1-RJ-087473/O-1 - Contador
CPF: 028.931.087-33
Danielle Maciokas Martins Raunheitti
Contador
CRC: RJ 087473/O-1
Tel: (24) 2444-9922
Miguel Pereira - RJ.

DANIELLE MACIOKAS MARTINS RAUNHEITTI
CRC: 1-RJ-087473/O-1 - Contador
CPF: 028.931.087-33

DANIELLE MACIOKAS MARTINS RAUNHEITTI
CRC: 1-RJ-087473/O-1 - Contador
CPF: 028.931.087-33

BALANÇO
Valores expressos em Reais (R\$)

ATIVO

CIRCULANTE	740.354,84
DISPONIVEL	737.868,84
CAIXA	175.923,91
BANCOS C/MOVIMENTO	6.802,71
APLICACOES FINANCEIRAS	555.142,22
ESTOQUES	2.486,00
TOTAL DO ATIVO	740.354,84

Junta Comercial do Estado do Rio de Janeiro

Empresa: BENEDES SOARES BATISTA

NIRE: 338.0761116-3 Protocolo: 00-2022/288280-8 Data do protocolo: 05/04/2022

CERTIFICO A EXATIDÃO DOS TERMOS DE ABERTURA E ENCERRAMENTO REGISTRADOS em 06/04/2022 SOB O N° 00004838257.

Autenticação: 1CC93BF256A6E091491678D8E9F63142823AEFA29951944AD30747FF3DEEA8A8

Para validar o documento acesse <http://www.jucerja.rj.gov.br/servicos/chanceladigital>, informe o n° de protocolo.



Pag. 13/15

BALANÇO
Valores expressos em Reais (R\$)

PASSIVO

CIRCULANTE	35.159,60
OBRIGAÇÕES TRIBUTARIAS A PAGAR	217,25
OBRIGACOES TRIBUTARIAS A PAGAR	217,25
EMPRESTIMOS E FINANCIAMENTOS	34.214,82
EMPRESTIMOS E FINANCIAMENTOS	34.214,82
CONTAS A PAGAR	727,53
PATRIMONIO LIQUIDO	705.195,24
CAPITAL INTEGRALIZADO	40.000,00
LUCROS OU PREJUIZOS	665.195,24
TOTAL DO PASSIVO E PATRIMÔNIO LÍQUIDO	740.354,84

Empresa: 1078 BENEDES SOARES BATISTA-ME
Cidade: Patydo Alferes
CNPJ: 23.303.444/0001-00

Endereço: Avenida AV AVENIDA ROBERTO SILVEIRA, 1622
Estado: RJ

Patydo Alferes (RJ), 31/12/2021



Assinado de forma
digital por BENEDES
SOARES
BATISTA:11248760735
Dados: 2022.04.05
17:03:40 -03'00'

BENEDES SOARES BATISTA
Sócio
CPF: 112.487.607-35

DANIELLE MACIOKAS MARTINS RAUNHEITTI
CRC: 1-RJ-087473/O-1 - Contador
CPF: 028.931.087-33

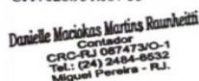
Danielle Maciokas Martins Raunheitti
Contador
CRC-RJ 087473/O-1
Tel.: (24) 2404-9532
Miguel Pereira - F.L.

Junta Comercial do Estado do Rio de Janeiro

Empresa: BENEDES SOARES BATISTA

NIRE: 338.0761116-3 Protocolo: 00-2022/288280-8 Data do protocolo: 05/04/2022

CERTIFICADO A EXATIDÃO DOS TERMOS DE ABERTURA E ENCERRAMENTO REGISTRADOS em 06/04/2022 SOB O Nº 00004838257.

Autenticação: 1CC93BF256A6E091491678D8E9F63142823AEFA29951944AD30747FF3DDEA8A8

Para validar o documento acesse <http://www.jucerja.rj.gov.br/servicos/chanceladigital>, informe o nº de protocolo.

Comprovante Qualificação econômico-financeira - BENEDES (10-1196466)

SEI-E-20/001-001200/2023/pg. 110



TERMO DE ENCERRAMENTO

O presente Livro, com 11 páginas eletronicamente numeradas de 001 a 011, com número de ordem 1 e se destinou ao livro Balancete/balanço Patrimonial Analítico no Período, referente ao período de escrituração de 01/08/2021 a 31/12/2021 da empresa BENEDES SOARES BATISTA.

Paty do Alferes, 05 de abril de 2022.



Assinado digitalmente pelo representante legal – Certificado digital A3

BENEDES SOARES BATISTA:112.487.607-35 EMPRESÁRIO



Assinado digitalmente pelo Contador – Certificado digital A3

DANIELLE MACIOKAS MARTINS RAUNHEITTI:028.931.087-33 CONTADOR CRC: 087473/RJ

Junta Comercial do Estado do Rio de Janeiro

Empresa: BENEDES SOARES BATISTA

NIRE: 338.0761116-3 Protocolo: 00-2022/288280-8 Data do protocolo: 05/04/2022

CERTIFICO A EXATIDÃO DOS TERMOS DE ABERTURA E ENCERRAMENTO REGISTRADOS em 06/04/2022 SOB O N° 00004838257.

Autenticação: 1CC93BF256A6E091491678D8E9F63142823AEFA29951944AD30747FF3DEEA88

Para validar o documento acesse <http://www.jucerja.rj.gov.br/servicos/chanceladigital>, informe o n° de protocolo.



Pag. 15/15



00 - 2023 / 227269 - 7

21/03/2023 11:15:34

NIRE (DA SEDE OU DA FILIAL QUANDO A SEDE FOR EM OUTRA UF)

33.8.0761116-3

Tipo Jurídico

Requerimento de empresário

Porte Empresarial

Microempresa

JUCERJA

Último arquivamento: 00004876734 - 06/05/2022

NIRE: 33.8.0761116-3

BENEDES SOARES BATISTA

Boleto(s):

Hash: CA350375-CFAD-4148-8FC2-C882B7B1DB01

Table with 3 columns: Orgão, Calculado, Pago. Rows: Junta (93,00), DREI (0,00)

TERMO DE AUTENTICAÇÃO

Nome Empresarial

BENEDES SOARES BATISTA

Código Ato Eventos

701

Table with 3 columns: Cód, Qtde., Descrição do Ato / Evento. Row 1: 701, 1, Autenticação de Livros (Empresa) / Livro em Papel / PDF (Empresa)

CERTIFICO A EXATIDÃO DOS TERMOS DE ABERTURA E ENCERRAMENTO REGISTRADOS SOB O Nº 00005383713:

Informações da autenticação

Form with fields: Tipo de livro (G - Diário Geral), Número de ordem (2), Período (01/01/2022 a 31/12/2022), Assinatura (ASSINADO DIGITALMENTE), Tipo de documento (Digital), Número da autenticação (00005383713), Data da autenticação (22/03/2023), Representantes legais (BENEDES SOARES BATISTA), Contador (DANIELLE MACIOKAS MARTINS RAUNHEITTI)

Handwritten signature

Deferido em e arquivado em 22/03/2023

Vânia dos Santos Teixeira

TÉCNICO DE REGISTRO DE EMPRESAS

Nº de Páginas Capa Nº Páginas

428

1/1

Observação:





IDENTIFICAÇÃO DOS ASSINANTES

CERTIFICO QUE O ATO DA BENEDES SOARES BATISTA, NIRE 33.8.0761116-3, PROTOCOLO 00-2023/227269-7, ARQUIVADO EM 22/03/2023, SOB O NÚMERO (S) 00005383713, FOI ASSINADO DIGITALMENTE.

CPF/CNPJ	Nome
✓ 112.487.607-35	BENEDES SOARES BATISTA
✓ 028.931.087-33	DANIELLE MACIOKAS MARTINS RAUNHEITTI

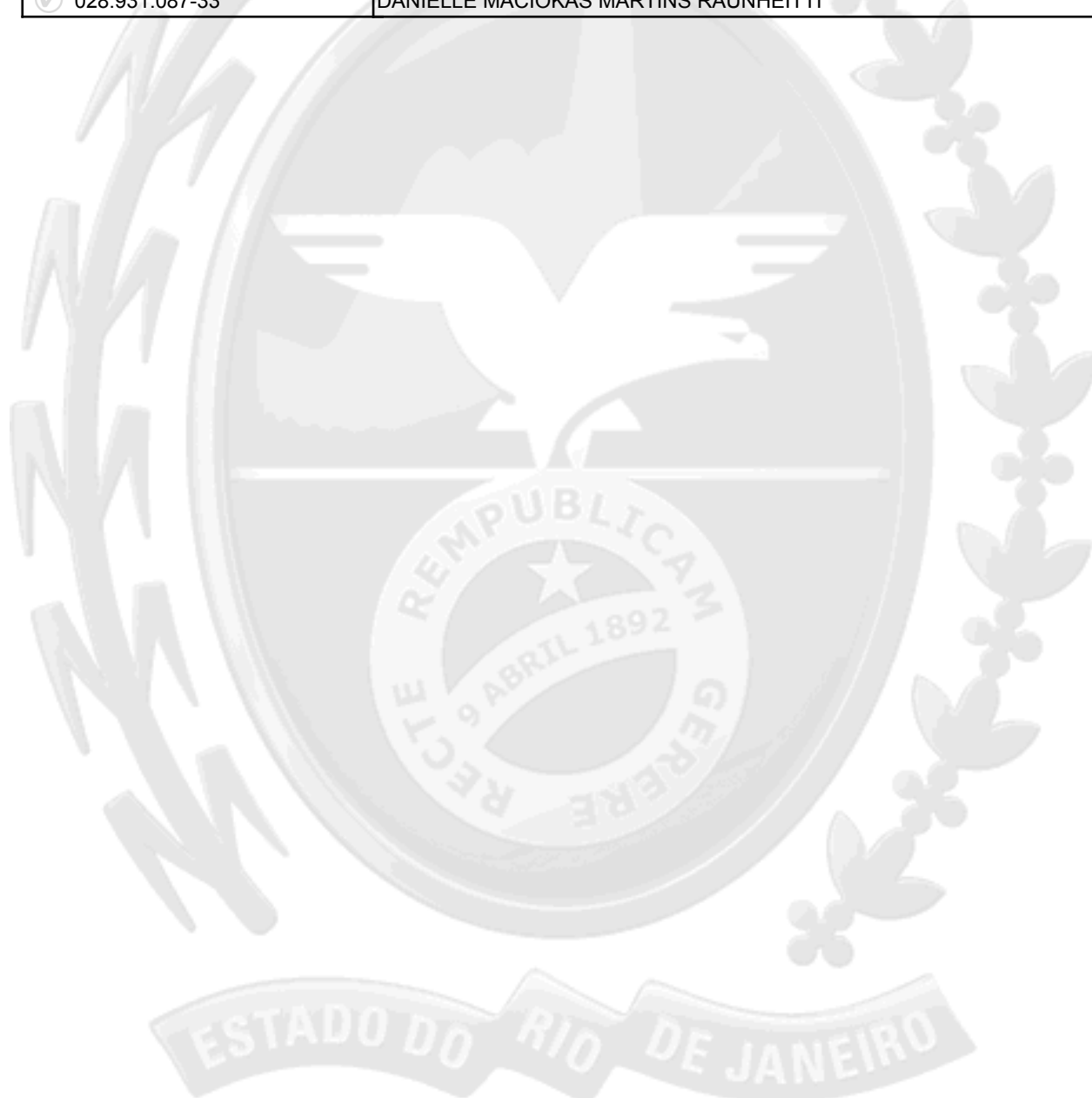

22 de março de 2023.

Jorge Paulo Magdaleno Filho
Secretário Geral

1/1



Ilustríssimo Senhor Presidente da Junta Comercial do Estado do
Rio de Janeiro

BENEDES SOARES BATISTA

Pelo presente instrumento particular,

A empresa BENEDES SOARES BATISTA, registrada na JUCERJA sob o NIRE 33.8.0761116-3 em 18/09/2015 e no CNPJ sob o nº 23.303.444/0001-00, vem por meio desta requerer a autenticação do livro abaixo relacionado:

Finalidade	Nº de Ordem	Nº de folhas (páginas)	Data Inicial	Data final
G - Diário Geral	2	428	01/01/2022	31/12/2022

Declaro para os devidos fins que a empresa acima não está obrigada a adotar a ECD, estando facultada a cumprir o Art. 3º da IN RFB Nº 1420 de 19/12/2013.

Nestes termos, pede deferimento.

O presente termo vai assinado por BENEDES SOARES BATISTA, CPF 112.487.607-35.

Paty do Alferes, 21 de março de 2023.



Assinado digitalmente pelo solicitante do pedido de autenticação - Certificado digital A3
BENEDES SOARES BATISTA:112.487.607-35 EMPRESÁRIO

TERMO DE ABERTURA

O presente Livro, com 428 páginas eletronicamente numeradas de 1 a 428, com número de ordem 2 e se destina ao livro G - Diário Geral, da empresa BENEDES SOARES BATISTA, NIRE 33.8.0761116-3, de 18/09/2015 CNPJ 23.303.444/0001-00, no município de Paty do Alferes.

Data de encerramento do exercício social 31/12.

Paty do Alferes, 21 de março de 2023.



Assinado digitalmente pelo representante legal – Certificado digital A3

BENEDES SOARES BATISTA:112.487.607-35 EMPRESÁRIO



Assinado digitalmente pelo Contador – Certificado digital A3

DANIELLE MACIOKAS MARTINS RAUNHEITTI:028.931.087-33 CONTADOR CRC: 087473/RJ

Valores expressos em Reais (R\$)

Diário

Conta	Histórico	Classificação	Código	Data	Sequência	Débito	Crédito
CUSTO DAS MERCADORIAS VENDIDAS		3.1.01.02.05	41125				
	TRANSFERÊNCIA DE SALDOS			01/01/2022	14120	2.486,00	
CAIXA		1.1.01.01.01	11110				
	VALOR INCIDENTE			01/01/2022	14345	541,91	
APLICAÇÃO BANCO DO BRASIL S/A		1.1.01.03.36	11336				
	PAGO CONFORME DOCUMENTO			01/01/2022	14369	16.067,78	
ESTOQUE FINAL		1.1.02.01	11601				
	TRANSFERÊNCIA DE SALDOS			01/01/2022	14120		2.486,00
CONSORCIO DE VEICULOS A PAGAR		2.1.04.04	21504				
	VALOR INCIDENTE			01/01/2022	14345		541,91
CAIXA		1.1.01.01.01	11110				
	PAGO CONFORME DOCUMENTO			01/01/2022	14369		16.067,78
		Totais do dia		01/01/2022		19.095,69	19.095,69
DESPESAS GERAIS (DIVERSAS)		3.2.01.01.37	51135				
	Transferência enviada pelo Pix - ELSA SOARES BATISTA RODRIGUES FIRMO			02/01/2022	2467	50,00	
BANCO NUBANK		1.1.01.02.23	11224				
	Transferência enviada pelo Pix - ELSA SOARES BATISTA RODRIGUES FIRMO			02/01/2022	2467		50,00
		Totais do dia		02/01/2022		50,00	50,00
CAIXA		1.1.01.01.01	11110				
	Transferência enviada pelo Pix - GISELE SOARES BATISTA - 072.131.477-			03/01/2022	2468	270,00	
	Transferência enviada pelo Pix - AndrA© Nobre Esteves - 076.314.047-3			03/01/2022	2469	120,00	
DESP. C/CARTAO DE CREDITO		3.2.01.01.17	51116				
	294331 - COMPRA COM CARTAO			03/01/2022	3497	70,00	
	344692 - COMPRA COM CARTAO			03/01/2022	3498	46,90	
	648777 - COMPRA COM CARTAO			03/01/2022	3499	106,04	
	653287 - COMPRA COM CARTAO			03/01/2022	3500	26,30	
TARIFAS BANCARIAS		3.2.01.04.11	51513				
	91100702 - COBRANCA DE I.O.F.			03/01/2022	3501	0,46	
DESP. C/CARTAO DE CREDITO		3.2.01.01.17	51116				
	289097 - COMPRA COM CARTAO			03/01/2022	3502	12,00	
CAIXA		1.1.01.01.01	11110				
	SAQUES			03/01/2022	8781	5.000,00	
EMPRESTIMOS		2.1.03.01.01	21201				
	3510003 - OPERACAO CAPITAL GIRO CONTR 015289433 PARC 001/012			03/01/2022	8782	540,65	
CAIXA		1.1.01.01.01	11110				
	SAQUES			03/01/2022	8783	472,00	
	SAQUES			03/01/2022	8784	331,04	
	SAQUES			03/01/2022	8785	2.486,98	
BRADESCO S/A		1.1.01.02.03	11203				
	RESGATE INVEST FACI			03/01/2022	8786	7.330,68	
	2038664 - TRANSF CC PARA CC PJ FMS CO FINANCIAMENTO ATENCAO BAS			03/01/2022	8787	1.499,99	
BANCO NUBANK		1.1.01.02.23	11224				
	Transferência enviada pelo Pix - GISELE SOARES BATISTA - 072.131.477-			03/01/2022	2468		270,00
	Transferência enviada pelo Pix - AndrA© Nobre Esteves - 076.314.047-3			03/01/2022	2469		120,00

Junta Comercial do Estado do Rio de Janeiro

Empresa: BENEDES SOARES BATISTA

NIRE: 338.0761116-3 Protocolo: 00-2023/227269-7 Data do protocolo: 21/03/2023

CERTIFICO A EXATIDÃO DOS TERMOS DE ABERTURA E ENCERRAMENTO REGISTRADOS em 22/03/2023 SOB O N° 00005383713.

Autenticação: 63A5BDA061809484C9D7A56A324499A230703E6B8355873FD011D14AA3A60C6E

Para validar o documento acesse <http://www.jucerja.rj.gov.br/servicos/chanceladigital>, informe o n° de protocolo.



Valores expressos em Reais (R\$)

Diário

Conta	Histórico	Classificação	Código	Data	Sequência	Débito	Crédito
BANCO DO BRASIL S/A		1.1.01.02.04	11204				
	294331 - COMPRA COM CARTAO			03/01/2022	3497		70,00
	344692 - COMPRA COM CARTAO			03/01/2022	3498		46,90
	648777 - COMPRA COM CARTAO			03/01/2022	3499		106,04
	653287 - COMPRA COM CARTAO			03/01/2022	3500		26,30
	91100702 - COBRANCA DE I.O.F.			03/01/2022	3501		0,46
	289097 - COMPRA COM CARTAO			03/01/2022	3502		12,00
BRADESCO S/A		1.1.01.02.03	11203				
	SAQUES			03/01/2022	8781		5.000,00
	3510003 - OPERACAO CAPITAL GIRO CONTR 015289433 PARC 001/012			03/01/2022	8782		540,65
	SAQUES			03/01/2022	8783		472,00
	SAQUES			03/01/2022	8784		331,04
	SAQUES			03/01/2022	8785		2.486,98
INVEST FACIL BRADESCO		1.1.01.03.42	11342				
	RESGATE INVEST FACI			03/01/2022	8786		7.330,68
CAIXA		1.1.01.01.01	11110				
	2038664 - TRANSF CC PARA CC PJ FMS CO FINANCIAMENTO ATENCAO BAS			03/01/2022	8787		1.499,99
		Totais do dia		03/01/2022		18.313,04	18.313,04
CAIXA		1.1.01.01.01	11110				
	Transferência enviada pelo Pix - VANDENSON DOS SANTOS - 056.945.027-6			04/01/2022	2470	1,50	
DESP. C/CARTAO DE CREDITO		3.2.01.01.17	51116				
	914143 - COMPRA COM CARTAO			04/01/2022	3503	50,00	
CAIXA		1.1.01.01.01	11110				
	14859 - TRANSFERENCIA ENVIADA			04/01/2022	3504	500,00	
DESP. C/CARTAO DE CREDITO		3.2.01.01.17	51116				
	148965 - COMPRA COM CARTAO			04/01/2022	3505	62,80	
	835194 - COMPRA COM CARTAO			04/01/2022	3506	24,99	
	386874 - COMPRA COM CARTAO			04/01/2022	3507	50,00	
CAIXA		1.1.01.01.01	11110				
	SAQUES			04/01/2022	8788	900,00	
	SAQUES			04/01/2022	8789	53.364,00	
	SAQUES			04/01/2022	8790	1.200,00	
	SAQUES			04/01/2022	8791	242,61	
	SAQUES			04/01/2022	8792	812,43	
	SAQUES			04/01/2022	8793	458,50	
	SAQUES			04/01/2022	8794	2.415,70	
EMPRESTIMOS		2.1.03.01.01	21201				
	5289433 - BX.ANT.FINANC/EMP AMORTIZ. SALDO - CONTR 015289433			04/01/2022	8795	4.946,15	
BRADESCO S/A		1.1.01.02.03	11203				
	TRANSFERENCIA PIX REMT: BENEDES SOARES BATISTA			04/01/2022	8796	1.200,00	
	RESGATE INVEST FACI			04/01/2022	8797	63.139,39	
CAIXA		1.1.01.01.01	11110				
	Venda Conforme NF Número 127			04/01/2022	12891	31.545,20	
	Venda Conforme NF Número 128			04/01/2022	12892	662,60	
	Venda Conforme NF Número 129			04/01/2022	12893	5.379,98	
	Venda Conforme NF Número 130			04/01/2022	12894	868,00	
BANCO NUBANK		1.1.01.02.23	11224				

Junta Comercial do Estado do Rio de Janeiro

Empresa: BENEDES SOARES BATISTA

NIRE: 338.0761116-3 Protocolo: 00-2023/227269-7 Data do protocolo: 21/03/2023

CERTIFICO A EXATIDÃO DOS TERMOS DE ABERTURA E ENCERRAMENTO REGISTRADOS em 22/03/2023 SOB O N° 00005383713.

Autenticação: 63A5BDA061809484C9D7A56A324499A230703E6B8355873FD011D14AA3A60C6E

Para validar o documento acesse <http://www.jucerja.rj.gov.br/servicos/chanceladigital>, informe o n° de protocolo.



Valores expressos em Reais (R\$)

Diário

Conta	Histórico	Classificação	Código	Data	Sequência	Débito	Crédito
BANCO NUBANK		1.1.01.02.23	11224				***** Continuação
	Transferência enviada pelo Pix - VANDENSON DOS SANTOS - 056.945.027-6			04/01/2022	2470		1,50
BANCO DO BRASIL S/A		1.1.01.02.04	11204				
	914143 - COMPRA COM CARTAO			04/01/2022	3503		50,00
	14859 - TRANSFERENCIA ENVIADA			04/01/2022	3504		500,00
	148965 - COMPRA COM CARTAO			04/01/2022	3505		62,80
	835194 - COMPRA COM CARTAO			04/01/2022	3506		24,99
	386874 - COMPRA COM CARTAO			04/01/2022	3507		50,00
BRADESCO S/A		1.1.01.02.03	11203				
	SAQUES			04/01/2022	8788		900,00
	SAQUES			04/01/2022	8789		53.364,00
	SAQUES			04/01/2022	8790		1.200,00
	SAQUES			04/01/2022	8791		242,61
	SAQUES			04/01/2022	8792		812,43
	SAQUES			04/01/2022	8793		458,50
	SAQUES			04/01/2022	8794		2.415,70
	5289433 - BX.ANT.FINANC/EMP AMORTIZ. SALDO - CONTR 015289433			04/01/2022	8795		4.946,15
CAIXA		1.1.01.01.01	11110				
	TRANSFERENCIA PIX REMT: BENEDES SOARES BATISTA			04/01/2022	8796		1.200,00
INVEST FACIL BRADESCO		1.1.01.03.42	11342				
	RESGATE INVEST FACI			04/01/2022	8797		63.139,39
REVENDA DE MERCADORIAS		4.1.01.42	61102				
	Venda Conforme NF Número 127			04/01/2022	12891		31.545,20
	Venda Conforme NF Número 128			04/01/2022	12892		662,60
	Venda Conforme NF Número 129			04/01/2022	12893		5.379,98
	Venda Conforme NF Número 130			04/01/2022	12894		868,00
		Totais do dia		04/01/2022		167.823,85	167.823,85
CAIXA		1.1.01.01.01	11110				
	SAQUES			05/01/2022	8798	1.000,00	
IMPOSTOS E TAXAS(S)		3.2.01.02.10	51210				
	5955389 - PAGTO ELETRONICO TRIBUTOS GRERJ 0053890585381			05/01/2022	8799	26,51	
CAIXA		1.1.01.01.01	11110				
	SAQUES			05/01/2022	8800	140,80	
	SAQUES			05/01/2022	8801	361,19	
INVEST FACIL BRADESCO		1.1.01.03.42	11342				
	3936986 - APLICACAO INVESTIMENTOS			05/01/2022	8802	42.076,97	
	3934029 - APLICACAO INVESTIMENTOS			05/01/2022	8803	43.000,00	
BRADESCO S/A		1.1.01.02.03	11203				
	RESGATE INVEST FACI			05/01/2022	8804	43.605,47	
	3934029 - ESTORNO DE LANÇAMENTO*			05/01/2022	8805	43.000,00	
SALARIOS A PAGAR		2.1.04.01	21501				
	PAGO A JOÃO PEDRO SOUZA COSTA 12/2021			05/01/2022	13646	1.269,44	
BRADESCO S/A		1.1.01.02.03	11203				
	SAQUES			05/01/2022	8798		1.000,00
	5955389 - PAGTO ELETRONICO TRIBUTOS GRERJ 0053890585381			05/01/2022	8799		26,51
	SAQUES			05/01/2022	8800		140,80
	SAQUES			05/01/2022	8801		361,19
	3936986 - APLICACAO INVESTIMENTOS			05/01/2022	8802		42.076,97

Junta Comercial do Estado do Rio de Janeiro

Empresa: BENEDES SOARES BATISTA

NIRE: 338.0761116-3 Protocolo: 00-2023/227269-7 Data do protocolo: 21/03/2023

CERTIFICADO A EXATIDÃO DOS TERMOS DE ABERTURA E ENCERRAMENTO REGISTRADOS em 22/03/2023 SOB O N° 00005383713.

Autenticação: 63A5BDA061809484C9D7A56A324499A230703E6B8355873FD011D14AA3A60C6E

Para validar o documento acesse <http://www.jucerja.rj.gov.br/servicos/chanceladigital>, informe o n° de protocolo.



Valores expressos em Reais (R\$)

Diário

Conta	Histórico	Classificação	Código	Data	Sequência	Débito	Crédito
BRADESCO S/A		1.1.01.02.03	11203				***** Continuação
	3934029 - APLICACAO INVESTIMENTOS			05/01/2022	8803		43.000,00
INVEST FACIL BRADESCO		1.1.01.03.42	11342				
	RESGATE INVEST FACI			05/01/2022	8804		43.605,47
	3934029 - ESTORNO DE LANÇAMENTO*			05/01/2022	8805		43.000,00
CAIXA		1.1.01.01.01	11110				
	PAGO A JOÃO PEDRO SOUZA COSTA 12/2021			05/01/2022	13646		1.269,44
		Totais do dia		05/01/2022		174.480,38	174.480,38
CAIXA		1.1.01.01.01	11110				
	SAQUES			06/01/2022	8806	4.310,00	
	SAQUES			06/01/2022	8807	1.200,00	
	SAQUES			06/01/2022	8808	18.561,49	
	SAQUES			06/01/2022	8809	1.900,00	
INVEST FACIL BRADESCO		1.1.01.03.42	11342				
	APLIC.INVEST FACIL			06/01/2022	8810	10.451,36	
BRADESCO S/A		1.1.01.02.03	11203				
	DEPÓSITOS			06/01/2022	8811	36.422,85	
MERC. ADQUIRIDAS DE TERCEIROS		3.1.01.01.01	41110				
	Compra Conforme NF Número 1376 de XCA 2 INOVA RIO CAPAS E ACESSORIOS LTDA			06/01/2022	11521	3.545,75	
FUNDO DE GARANTIA A PAGAR		2.1.02.01.43	21403				
	PAGO A FGTS12/2021			06/01/2022	13677	110,00	
BRADESCO S/A		1.1.01.02.03	11203				
	SAQUES			06/01/2022	8806		4.310,00
	SAQUES			06/01/2022	8807		1.200,00
	SAQUES			06/01/2022	8808		18.561,49
	SAQUES			06/01/2022	8809		1.900,00
	APLIC.INVEST FACIL			06/01/2022	8810		10.451,36
CAIXA		1.1.01.01.01	11110				
	DEPÓSITOS			06/01/2022	8811		36.422,85
	Compra Conforme NF Número 1376 de XCA 2 INOVA RIO CAPAS E ACESSORIOS LTDA			06/01/2022	11521		3.545,75
	PAGO A FGTS12/2021			06/01/2022	13677		110,00
		Totais do dia		06/01/2022		76.501,45	76.501,45
CAIXA		1.1.01.01.01	11110				
	SAQUES			07/01/2022	8812	1.267,76	
	SAQUES			07/01/2022	8813	550,00	
	SAQUES			07/01/2022	8814	12.000,00	
	3645352 - TRANSF CC PARA CC PJ INGRAX INDUSTRIA E COMERCI			07/01/2022	8815	8.550,39	
	SAQUES			07/01/2022	8816	483,98	
	SAQUES			07/01/2022	8817	348,82	
	SAQUES			07/01/2022	8818	24.277,00	
BRADESCO S/A		1.1.01.02.03	11203				
	RESGATE INVEST FACI			07/01/2022	8819	10.451,37	
	3895484 - RESGATE DE INVESTIMENTOS			07/01/2022	8820	37.026,58	
MERC. ADQUIRIDAS DE TERCEIROS		3.1.01.01.01	41110				
	Compra Conforme NF Número 40847 de WANDIR RONDON JUNIOR			07/01/2022	11529	33.055,60	
BRADESCO S/A		1.1.01.02.03	11203				
	SAQUES			07/01/2022	8812		1.267,76

Junta Comercial do Estado do Rio de Janeiro

Empresa: BENEDES SOARES BATISTA

NIRE: 338.0761116-3 Protocolo: 00-2023/227269-7 Data do protocolo: 21/03/2023

CERTIFICO A EXATIDÃO DOS TERMOS DE ABERTURA E ENCERRAMENTO REGISTRADOS em 22/03/2023 SOB O N° 00005383713.

Autenticação: 63A5BDA061809484C9D7A56A324499A230703E6B8355873FD011D14AA3A60C6E

Para validar o documento acesse <http://www.jucerja.rj.gov.br/servicos/chanceladigital>, informe o n° de protocolo.



Valores expressos em Reais (R\$)

Diário

Conta	Histórico	Classificação	Código	Data	Sequência	Débito	Crédito
BRADERCO S/A		1.1.01.02.03	11203				***** Continuação
	SAQUES			07/01/2022	8813		550,00
	SAQUES			07/01/2022	8814		12.000,00
	3645352 - TRANSF CC PARA CC PJ INGRAX INDUSTRIA E COMERCI			07/01/2022	8815		8.550,39
	SAQUES			07/01/2022	8816		483,98
	SAQUES			07/01/2022	8817		348,82
	SAQUES			07/01/2022	8818		24.277,00
INVEST FACIL BRADERCO		1.1.01.03.42	11342				
	RESGATE INVEST FACI			07/01/2022	8819		10.451,37
	3895484 - RESGATE DE INVESTIMENTOS			07/01/2022	8820		37.026,58
CAIXA		1.1.01.01.01	11110				
	Compra Conforme NF Número 40847 de WANDIR RONDON JUNIOR			07/01/2022	11529		33.055,60
		Totais do dia		07/01/2022		128.011,50	128.011,50
TARIFAS BANCARIAS		3.2.01.04.11	51513				
	CESTA DE RELACIONAMENTO			10/01/2022	2297	43,40	
CONSORCIO(VEICULOS)		1.1.03.01.05	11412				
	14033 - BB CONSORCIO - PRESTACAO			10/01/2022	3508	179,30	
TARIFAS BANCARIAS		3.2.01.04.11	51513				
	3167167 - TARIFA PACOTE DE SERVICOS			10/01/2022	3509	66,00	
CAIXA		1.1.01.01.01	11110				
	11001 - PAGAMENTO DE BOLETO			10/01/2022	3510	409,60	
DESP. C/CARTAO DE CREDITO		3.2.01.01.17	51116				
	560410 - COMPRA COM CARTAO			10/01/2022	3511	124,95	
	317319 - COMPRA COM CARTAO			10/01/2022	3512	112,87	
	630105 - COMPRA COM CARTAO			10/01/2022	3513	29,00	
CAIXA		1.1.01.01.01	11110				
	SAQUES			10/01/2022	8821	700,00	
	SAQUES			10/01/2022	8822	190,00	
	SAQUES			10/01/2022	8823	136,00	
EMPRESTIMOS		2.1.03.01.01	21201				
	3790010 - OPERACAO CAPITAL GIRO LIQUID. CONTRATO			10/01/2022	8824	2.807,54	
	015113787						
CAPITALIZACAO		1.1.01.03.11	11311				
	TITULO DE CAPITALIZACAO BRADERCO			10/01/2022	8825	200,00	
CONSORCIO(VEICULOS)		1.1.03.01.05	11412				
	PAGO A PAGTO ELETRON COBRANÇA			10/01/2022	8826	531,47	
	070081215801003802BRADERCO ADMINISTRADORA						
BRADERCO S/A		1.1.01.02.03	11203				
	3895484 - RESGATE DE INVESTIMENTOS			10/01/2022	8827	4.565,01	
BANCO SICRED (AG. M.PEREIRA)		1.1.01.02.18	11218				
	CESTA DE RELACIONAMENTO			10/01/2022	2297		43,40
BANCO DO BRASIL S/A		1.1.01.02.04	11204				
	14033 - BB CONSORCIO - PRESTACAO			10/01/2022	3508		179,30
	3167167 - TARIFA PACOTE DE SERVICOS			10/01/2022	3509		66,00
	11001 - PAGAMENTO DE BOLETO			10/01/2022	3510		409,60
	560410 - COMPRA COM CARTAO			10/01/2022	3511		124,95
	317319 - COMPRA COM CARTAO			10/01/2022	3512		112,87
	630105 - COMPRA COM CARTAO			10/01/2022	3513		29,00
BRADERCO S/A		1.1.01.02.03	11203				
	SAQUES			10/01/2022	8821		700,00

Junta Comercial do Estado do Rio de Janeiro

Empresa: BENEDES SOARES BATISTA

NIRE: 338.0761116-3 Protocolo: 00-2023/227269-7 Data do protocolo: 21/03/2023

CERTIFICO A EXATIDÃO DOS TERMOS DE ABERTURA E ENCERRAMENTO REGISTRADOS em 22/03/2023 SOB O N° 00005383713.

Autenticação: 63A5BDA061809484C9D7A56A324499A230703E6B835873FD011D14AA3A60C6E

Para validar o documento acesse <http://www.jucerja.rj.gov.br/servicos/chanceladigital>, informe o n° de protocolo.



Valores expressos em Reais (R\$)

Diário

Conta	Histórico	Classificação	Código	Data	Sequência	Débito	Crédito
BRADESCO S/A		1.1.01.02.03	11203				***** Continuação
	SAQUES			10/01/2022	8822		190,00
	SAQUES			10/01/2022	8823		136,00
	3790010 - OPERACAO CAPITAL GIRO LIQUID. CONTRATO 015113787			10/01/2022	8824		2.807,54
	TITULO DE CAPITALIZACAO BRADESCO			10/01/2022	8825		200,00
	PAGO A PAGTO ELETRON COBRANÇA 070081215801003802BRADESCO ADMINISTRADORA			10/01/2022	8826		531,47
INVEST FACIL BRADESCO		1.1.01.03.42	11342				
	3895484 - RESGATE DE INVESTIMENTOS			10/01/2022	8827		4.565,01
		Totais do dia		10/01/2022		10.095,14	10.095,14
CAIXA		1.1.01.01.01	11110				
	11105 - PAGAMENTO DE BOLETO			11/01/2022	3514	409,60	
BANCO DO BRASIL S/A		1.1.01.02.04	11204				
	1100 - BB RF SIMPLES			11/01/2022	3515	5.822,11	
CAIXA		1.1.01.01.01	11110				
	11108 - PAGAMENTO DE BOLETO			11/01/2022	3516	488,03	
	11107 - PAGAMENTO DE BOLETO			11/01/2022	3517	198,97	
IMPOSTOS E TAXAS(S)		3.2.01.02.10	51210				
	11106 - IMPOSTOS			11/01/2022	3518	495,31	
CAIXA		1.1.01.01.01	11110				
	11103 - PAGAMENTO DE BOLETO			11/01/2022	3519	3.356,36	
	11104 - PAGAMENTO DE BOLETO			11/01/2022	3520	2.399,86	
	11102 - PAGAMENTO DE BOLETO			11/01/2022	3521	455,50	
	11101 - PAGAMENTO DE BOLETO			11/01/2022	3522	2.399,86	
DESP. C/CARTAO DE CREDITO		3.2.01.01.17	51116				
	793090 - COMPRA COM CARTAO			11/01/2022	3523	16,98	
BANCO DO BRASIL S/A		1.1.01.02.04	11204				
	11102 - ESTORNO DE DEBITO			11/01/2022	3524	455,50	
CAIXA		1.1.01.01.01	11110				
	SAQUES			11/01/2022	8828	2.000,00	
	SAQUES			11/01/2022	8829	1.745,00	
	SAQUES			11/01/2022	8830	6.175,50	
	SAQUES			11/01/2022	8831	396,00	
	SAQUES			11/01/2022	8832	21.055,60	
BRADESCO S/A		1.1.01.02.03	11203				
	8124054 - RECEBIMENTO FORNECEDOR BRADESCO VIDA E PREVIDENCIA SA			11/01/2022	8833	62,57	
	3895484 - RESGATE DE INVESTIMENTOS			11/01/2022	8834	31.309,53	
MERC. ADQUIRIDAS DE TERCEIROS		3.1.01.01.01	41110				
	Compra Conforme NF Número 89402 de RIOLUB LUBRIF. E LOGISTICA LTDA FILIAL			11/01/2022	11512	3.468,05	
	Compra Conforme NF Número 218641 de MERCADO FILTRANTE PECAS AUT LTDA			11/01/2022	11513	1.918,00	
	Compra Conforme NF Número 250197 de RJ-MEGA COMPONENTES LTDA - RJ			11/01/2022	11516	6.212,70	
	Compra Conforme NF Número 250198 de RJ-MEGA COMPONENTES LTDA - RJ			11/01/2022	11517	6.177,66	
	Compra Conforme NF Número 23813 de ANCORA COM E IND DE ESTOPAS LTDA			11/01/2022	11519	396,00	
	Compra Conforme NF Número 2537 de ROGEL INDUSTRIA E COMERCIO DE GRAXAS LTDA ME			11/01/2022	11527	604,80	

Junta Comercial do Estado do Rio de Janeiro

Empresa: BENEDES SOARES BATISTA

NIRE: 338.0761116-3 Protocolo: 00-2023/227269-7 Data do protocolo: 21/03/2023

CERTIFICO A EXATIDÃO DOS TERMOS DE ABERTURA E ENCERRAMENTO REGISTRADOS em 22/03/2023 SOB O N°
00005383713.

Autenticação: 63A5BDA061809484C9D7A56A324499A230703E6B8355873FD011D14AA3A60C6E

Para validar o documento acesse <http://www.jucerja.rj.gov.br/servicos/chanceladigital>, informe o n° de protocolo.



Valores expressos em Reais (R\$)

Diário

Conta	Histórico	Classificação	Código	Data	Sequência	Débito	Crédito
MERC. ADQUIRIDAS DE TERCEIROS		3.1.01.01.01	41110				***** Continuação
	Compra Conforme NF Número 146747 de INGRAX IND E COMERCIO DE GRAXAS SA - DUQUE DE CAXI			11/01/2022	11528	8.550,41	
CAIXA		1.1.01.01.01	11110				
	Venda Conforme NF Número 131			11/01/2022	12895	1.116,00	
	Venda Conforme NF Número 132			11/01/2022	12896	4.185,00	
	Venda Conforme NF Número 133			11/01/2022	12897	38.174,10	
BANCO DO BRASIL S/A		1.1.01.02.04	11204				
	11105 - PAGAMENTO DE BOLETO			11/01/2022	3514		409,60
APLICAÇÃO BANCO DO BRASIL S/A		1.1.01.03.36	11336				
	1100 - BB RF SIMPLES			11/01/2022	3515		5.822,11
BANCO DO BRASIL S/A		1.1.01.02.04	11204				
	11108 - PAGAMENTO DE BOLETO			11/01/2022	3516		488,03
	11107 - PAGAMENTO DE BOLETO			11/01/2022	3517		198,97
	11106 - IMPOSTOS			11/01/2022	3518		495,31
	11103 - PAGAMENTO DE BOLETO			11/01/2022	3519		3.356,36
	11104 - PAGAMENTO DE BOLETO			11/01/2022	3520		2.399,86
	11102 - PAGAMENTO DE BOLETO			11/01/2022	3521		455,50
	11101 - PAGAMENTO DE BOLETO			11/01/2022	3522		2.399,86
	793090 - COMPRA COM CARTAO			11/01/2022	3523		16,98
CAIXA		1.1.01.01.01	11110				
	11102 - ESTORNO DE DEBITO			11/01/2022	3524		455,50
BRADESCO S/A		1.1.01.02.03	11203				
	SAQUES			11/01/2022	8828		2.000,00
	SAQUES			11/01/2022	8829		1.745,00
	SAQUES			11/01/2022	8830		6.175,50
	SAQUES			11/01/2022	8831		396,00
	SAQUES			11/01/2022	8832		21.055,60
CAIXA		1.1.01.01.01	11110				
	8124054 - RECEBIMENTO FORNECEDOR BRADESCO VIDA E PREVIDENCIA SA			11/01/2022	8833		62,57
INVEST FACIL BRADESCO		1.1.01.03.42	11342				
	3895484 - RESGATE DE INVESTIMENTOS			11/01/2022	8834		31.309,53
CAIXA		1.1.01.01.01	11110				
	Compra Conforme NF Número 89402 de RIOLUB LUBRIF. E LOGISTICA LTDA FILIAL			11/01/2022	11512		3.468,05
	Compra Conforme NF Número 218641 de MERCADO FILTRANTE PECAS AUT LTDA			11/01/2022	11513		1.918,00
	Compra Conforme NF Número 250197 de RJ-MEGA COMPONENTES LTDA - RJ			11/01/2022	11516		6.212,70
	Compra Conforme NF Número 250198 de RJ-MEGA COMPONENTES LTDA - RJ			11/01/2022	11517		6.177,66
	Compra Conforme NF Número 23813 de ANCORA COM E IND DE ESTOPAS LTDA			11/01/2022	11519		396,00
	Compra Conforme NF Número 2537 de ROGEL INDUSTRIA E COMERCIO DE GRAXAS LTDA ME			11/01/2022	11527		604,80
	Compra Conforme NF Número 146747 de INGRAX IND E COMERCIO DE GRAXAS SA - DUQUE DE CAXI			11/01/2022	11528		8.550,41
REVENDA DE MERCADORIAS		4.1.01.42	61102				
	Venda Conforme NF Número 131			11/01/2022	12895		1.116,00
	Venda Conforme NF Número 132			11/01/2022	12896		4.185,00
	Venda Conforme NF Número 133			11/01/2022	12897		38.174,10
	Totais do dia			11/01/2022		150.045,00	150.045,00

Junta Comercial do Estado do Rio de Janeiro

Empresa: BENEDES SOARES BATISTA

NIRE: 338.0761116-3 Protocolo: 00-2023/227269-7 Data do protocolo: 21/03/2023

CERTIFICO A EXATIDÃO DOS TERMOS DE ABERTURA E ENCERRAMENTO REGISTRADOS em 22/03/2023 SOB O N° 00005383713.

Autenticação: 63A5BDA061809484C9D7A56A324499A230703E6B8355873FD011D14AA3A60C6E

Para validar o documento acesse <http://www.jucerja.rj.gov.br/servicos/chanceladigital>, informe o n° de protocolo.



Valores expressos em Reais (R\$)

Diário

Conta	Histórico	Classificação	Código	Data	Sequência	Débito	Crédito
DESP. C/CARTAO DE CREDITO		3.2.01.01.17	51116				
	949885 - COMPRA COM CARTAO			12/01/2022	3525	111,65	
CAIXA		1.1.01.01.01	11110				
	11201 - PAGAMENTO DE BOLETO			12/01/2022	3526	481,44	
	11202 - PAGAMENTO DE BOLETO			12/01/2022	3527	328,29	
BANCO DO BRASIL S/A		1.1.01.02.04	11204				
	1100 - BB RF SIMPLES			12/01/2022	3528	2.912,29	
CAIXA		1.1.01.01.01	11110				
	11203 - PAGAMENTO DE BOLETO			12/01/2022	3529	1.990,91	
	SAQUES			12/01/2022	8835	3.352,00	
BRADESCO S/A		1.1.01.02.03	11203				
	3895484 - RESGATE DE INVESTIMENTOS			12/01/2022	8836	3.352,00	
MERC. ADQUIRIDAS DE TERCEIROS		3.1.01.01.01	41110				
	Compra Conforme NF Número 115630 de JS DISTRIBUIDORA DE PECAS S/A			12/01/2022	11505	49,00	
	Compra Conforme NF Número 359370 de PELLEGRINO DISTRIBUIDORA DE AUTOPECAS LTDA			12/01/2022	11522	468,42	
CAIXA		1.1.01.01.01	11110				
	Venda Conforme NF Número 134			12/01/2022	12898	906,90	
	Venda Conforme NF Número 135			12/01/2022	12899	5.790,00	
	Venda Conforme NF Número 136			12/01/2022	12900	3.461,99	
BANCO DO BRASIL S/A		1.1.01.02.04	11204				
	949885 - COMPRA COM CARTAO			12/01/2022	3525		111,65
	11201 - PAGAMENTO DE BOLETO			12/01/2022	3526		481,44
	11202 - PAGAMENTO DE BOLETO			12/01/2022	3527		328,29
APLICAÇÃO BANCO DO BRASIL S/A		1.1.01.03.36	11336				
	1100 - BB RF SIMPLES			12/01/2022	3528		2.912,29
BANCO DO BRASIL S/A		1.1.01.02.04	11204				
	11203 - PAGAMENTO DE BOLETO			12/01/2022	3529		1.990,91
BRADESCO S/A		1.1.01.02.03	11203				
	SAQUES			12/01/2022	8835		3.352,00
INVEST FACIL BRADESCO		1.1.01.03.42	11342				
	3895484 - RESGATE DE INVESTIMENTOS			12/01/2022	8836		3.352,00
CAIXA		1.1.01.01.01	11110				
	Compra Conforme NF Número 115630 de JS DISTRIBUIDORA DE PECAS S/A			12/01/2022	11505		49,00
	Compra Conforme NF Número 359370 de PELLEGRINO DISTRIBUIDORA DE AUTOPECAS LTDA			12/01/2022	11522		468,42
REVENDA DE MERCADORIAS		4.1.01.42	61102				
	Venda Conforme NF Número 134			12/01/2022	12898		906,90
	Venda Conforme NF Número 135			12/01/2022	12899		5.790,00
	Venda Conforme NF Número 136			12/01/2022	12900		3.461,99
		Totais do dia		12/01/2022		23.204,89	23.204,89
CAIXA		1.1.01.01.01	11110				
	Transferência enviada pelo Pix - Carlos Alberto Carvalho de Araujo -			13/01/2022	2471	200,00	
BANCO NUBANK		1.1.01.02.23	11224				
	Transferência recebida pelo Pix - PMPS-IPTU - 29.138.385/0001-30 - IT			13/01/2022	2472	8.000,00	
DESP. C/CARTAO DE CREDITO		3.2.01.01.17	51116				
	280742 - COMPRA COM CARTAO			13/01/2022	3530	87,95	
BANCO DO BRASIL S/A		1.1.01.02.04	11204				

Junta Comercial do Estado do Rio de Janeiro

Empresa: BENEDES SOARES BATISTA

NIRE: 338.0761116-3 Protocolo: 00-2023/227269-7 Data do protocolo: 21/03/2023

CERTIFICO A EXATIDÃO DOS TERMOS DE ABERTURA E ENCERRAMENTO REGISTRADOS em 22/03/2023 SOB O N° 00005383713.

Autenticação: 63A5BDA061809484C9D7A56A324499A230703E6B8355873FD011D14AA3A60C6E

Para validar o documento acesse <http://www.jucerja.rj.gov.br/servicos/chanceladigital>, informe o n° de protocolo.



Valores expressos em Reais (R\$)

Diário

Conta	Histórico	Classificação	Código	Data	Sequência	Débito	Crédito
BANCO DO BRASIL S/A		1.1.01.02.04	11204				***** Continuação
	1100 - BB RF SIMPLES			13/01/2022	3531	87,95	
CAIXA		1.1.01.01.01	11110				
	SAQUES			13/01/2022	8837	3.010,00	
BRADESCO S/A		1.1.01.02.03	11203				
	3895484 - RESGATE DE INVESTIMENTOS			13/01/2022	8838	3.010,00	
MERC. ADQUIRIDAS DE TERCEIROS		3.1.01.01.01	41110				
	Compra Conforme NF Número 1890 de DUNAX LUBRIFICANTES LTDA RJ VAREJO			13/01/2022	11507	4.348,24	
	Compra Conforme NF Número 1893 de DUNAX LUBRIFICANTES LTDA RJ VAREJO			13/01/2022	11508	2.549,80	
	Compra Conforme NF Número 8132 de LM TIGRAO COMERCIO DE AUTO PECAS EIRELI			13/01/2022	11514	125,00	
	Compra Conforme NF Número 359567 de PELLEGRINO DISTRIBUIDORA DE AUTOPECAS LTDA			13/01/2022	11523	596,94	
BANCO NUBANK		1.1.01.02.23	11224				
	TransferA ⁿ cia enviada pelo Pix - Carlos Alberto Carvalho de Araujo -			13/01/2022	2471		200,00
CAIXA		1.1.01.01.01	11110				
	TransferA ⁿ cia recebida pelo Pix - PMPS-IPTU - 29.138.385/0001-30 - IT			13/01/2022	2472		8.000,00
BANCO DO BRASIL S/A		1.1.01.02.04	11204				
	280742 - COMPRA COM CARTAO			13/01/2022	3530		87,95
APLICAÇÃO BANCO DO BRASIL S/A		1.1.01.03.36	11336				
	1100 - BB RF SIMPLES			13/01/2022	3531		87,95
BRADESCO S/A		1.1.01.02.03	11203				
	SAQUES			13/01/2022	8837		3.010,00
INVEST FACIL BRADESCO		1.1.01.03.42	11342				
	3895484 - RESGATE DE INVESTIMENTOS			13/01/2022	8838		3.010,00
CAIXA		1.1.01.01.01	11110				
	Compra Conforme NF Número 1890 de DUNAX LUBRIFICANTES LTDA RJ VAREJO			13/01/2022	11507		4.348,24
	Compra Conforme NF Número 1893 de DUNAX LUBRIFICANTES LTDA RJ VAREJO			13/01/2022	11508		2.549,80
	Compra Conforme NF Número 8132 de LM TIGRAO COMERCIO DE AUTO PECAS EIRELI			13/01/2022	11514		125,00
	Compra Conforme NF Número 359567 de PELLEGRINO DISTRIBUIDORA DE AUTOPECAS LTDA			13/01/2022	11523		596,94
			Totais do dia	13/01/2022		22.015,88	22.015,88
CAIXA		1.1.01.01.01	11110				
	TransferA ⁿ cia enviada pelo Pix - CONFIANCE AUTOMOVEIS - 10.958.184/00			14/01/2022	2473	4.000,00	
	Pagamento de boleto efetuado - MAGAZINE LUIZA S A 981349 - COMPRA COM CARTAO			14/01/2022	2474	4.318,80	
				14/01/2022	3532	110,00	
BANCO DO BRASIL S/A		1.1.01.02.04	11204				
	1100 - BB RF SIMPLES			14/01/2022	3533	743,89	
DESP. C/CARTAO DE CREDITO		3.2.01.01.17	51116				
	682080 - COMPRA COM CARTAO			14/01/2022	3534	93,09	
	728501 - COMPRA COM CARTAO			14/01/2022	3535	300,00	
	571329 - COMPRA COM CARTAO			14/01/2022	3536	240,80	
CAIXA		1.1.01.01.01	11110				
	SAQUES			14/01/2022	8839	33.334,68	
BRADESCO S/A		1.1.01.02.03	11203				

Junta Comercial do Estado do Rio de Janeiro

Empresa: BENEDES SOARES BATISTA

NIRE: 338.0761116-3 Protocolo: 00-2023/227269-7 Data do protocolo: 21/03/2023

CERTIFICO A EXATIDÃO DOS TERMOS DE ABERTURA E ENCERRAMENTO REGISTRADOS em 22/03/2023 SOB O N° 00005383713.

Autenticação: 63A5BDA061809484C9D7A56A324499A230703E6B8355873FD011D14AA3A60C6E

Para validar o documento acesse <http://www.jucerja.rj.gov.br/servicos/chanceladigital>, informe o n° de protocolo.



Valores expressos em Reais (R\$)

Diário

Conta	Histórico	Classificação	Código	Data	Sequência	Débito	Crédito
BRADESCO S/A		1.1.01.02.03	11203				***** Continuação
	3895484 - RESGATE DE INVESTIMENTOS			14/01/2022	8840	33.334,68	
MERC. ADQUIRIDAS DE TERCEIROS		3.1.01.01.01	41110				
	Compra Conforme NF Número 8134 de LM TIGRAO COMERCIO DE AUTO PECAS EIRELI			14/01/2022	11515	1.062,00	
BANCO NUBANK		1.1.01.02.23	11224				
	Transferência enviada pelo Pix - CONFIANCE AUTOMOVEIS - 10.958.184/00			14/01/2022	2473		4.000,00
	Pagamento de boleto efetuado - MAGAZINE LUIZA S A			14/01/2022	2474		4.318,80
BANCO DO BRASIL S/A		1.1.01.02.04	11204				
	981349 - COMPRA COM CARTAO			14/01/2022	3532		110,00
APLICAÇÃO BANCO DO BRASIL S/A		1.1.01.03.36	11336				
	1100 - BB RF SIMPLES			14/01/2022	3533		743,89
BANCO DO BRASIL S/A		1.1.01.02.04	11204				
	682080 - COMPRA COM CARTAO			14/01/2022	3534		93,09
	728501 - COMPRA COM CARTAO			14/01/2022	3535		300,00
	571329 - COMPRA COM CARTAO			14/01/2022	3536		240,80
BRADESCO S/A		1.1.01.02.03	11203				
	SAQUES			14/01/2022	8839		33.334,68
INVEST FACIL BRADESCO		1.1.01.03.42	11342				
	3895484 - RESGATE DE INVESTIMENTOS			14/01/2022	8840		33.334,68
CAIXA		1.1.01.01.01	11110				
	Compra Conforme NF Número 8134 de LM TIGRAO COMERCIO DE AUTO PECAS EIRELI			14/01/2022	11515		1.062,00
			Totais do dia	14/01/2022		77.537,94	77.537,94
TELEFONE		3.2.01.01.28	51126				
	Pagamento de boleto efetuado - TIM			17/01/2022	2475	67,99	
BANCO DO BRASIL S/A		1.1.01.02.04	11204				
	1100 - BB RF SIMPLES			17/01/2022	3537	731,50	
DESP. C/CARTAO DE CREDITO		3.2.01.01.17	51116				
	914414 - COMPRA COM CARTAO			17/01/2022	3538	10,50	
	739050 - COMPRA COM CARTAO			17/01/2022	3539	415,00	
	747950 - COMPRA COM CARTAO			17/01/2022	3540	25,50	
	701224 - COMPRA COM CARTAO			17/01/2022	3541	12,00	
	347439 - COMPRA COM CARTAO			17/01/2022	3542	229,50	
	209516 - COMPRA COM CARTAO			17/01/2022	3543	31,00	
	735380 - COMPRA COM CARTAO			17/01/2022	3544	8,00	
CAIXA		1.1.01.01.01	11110				
	SAQUES			17/01/2022	8841	950,00	
	SAQUES			17/01/2022	8842	369,00	
BRADESCO S/A		1.1.01.02.03	11203				
	3895484 - RESGATE DE INVESTIMENTOS			17/01/2022	8843	1.319,00	
CAIXA		1.1.01.01.01	11110				
	Venda Conforme NF Número 137			17/01/2022	12901	6.827,76	
BANCO NUBANK		1.1.01.02.23	11224				
	Pagamento de boleto efetuado - TIM			17/01/2022	2475		67,99
APLICAÇÃO BANCO DO BRASIL S/A		1.1.01.03.36	11336				
	1100 - BB RF SIMPLES			17/01/2022	3537		731,50
BANCO DO BRASIL S/A		1.1.01.02.04	11204				
	914414 - COMPRA COM CARTAO			17/01/2022	3538		10,50
	739050 - COMPRA COM CARTAO			17/01/2022	3539		415,00

Junta Comercial do Estado do Rio de Janeiro

Empresa: BENEDES SOARES BATISTA

NIRE: 338.0761116-3 Protocolo: 00-2023/227269-7 Data do protocolo: 21/03/2023

CERTIFICO A EXATIDÃO DOS TERMOS DE ABERTURA E ENCERRAMENTO REGISTRADOS em 22/03/2023 SOB O Nº 00005383713.

Autenticação: 63A5BDA061809484C9D7A56A324499A230703E6B8355873FD011D14AA3A60C6E

Para validar o documento acesse <http://www.jucerja.rj.gov.br/servicos/chanceladigital>, informe o nº de protocolo.



Valores expressos em Reais (R\$)

Diário

Conta	Histórico	Classificação	Código	Data	Sequência	Débito	Crédito
BANCO DO BRASIL S/A		1.1.01.02.04	11204				***** Continuação
	747950 - COMPRA COM CARTAO			17/01/2022	3540		25,50
	701224 - COMPRA COM CARTAO			17/01/2022	3541		12,00
	347439 - COMPRA COM CARTAO			17/01/2022	3542		229,50
	209516 - COMPRA COM CARTAO			17/01/2022	3543		31,00
	735380 - COMPRA COM CARTAO			17/01/2022	3544		8,00
BRADESCO S/A		1.1.01.02.03	11203				
	SAQUES			17/01/2022	8841		950,00
	SAQUES			17/01/2022	8842		369,00
INVEST FACIL BRADESCO		1.1.01.03.42	11342				
	3895484 - RESGATE DE INVESTIMENTOS			17/01/2022	8843		1.319,00
REVENDA DE MERCADORIAS		4.1.01.42	61102				
	Venda Conforme NF Número 137			17/01/2022	12901		6.827,76
		Totais do dia		17/01/2022		10.996,75	10.996,75
BANCO DO BRASIL S/A		1.1.01.02.04	11204				
	85580455 - PIX - RECEBIDO			18/01/2022	3545	1.402,00	
DESP. C/CARTAO DE CREDITO		3.2.01.01.17	51116				
	226263 - PAGTO CARTAO CREDITO			18/01/2022	3546	3.432,45	
BANCO DO BRASIL S/A		1.1.01.02.04	11204				
	1100 - BB RF SIMPLES			18/01/2022	3547	2.030,45	
TARIFAS BANCARIAS		3.2.01.04.11	51513				
	DESPESAS FINANCEIRAS			18/01/2022	8844	28,90	
CAIXA		1.1.01.01.01	11110				
	SAQUES			18/01/2022	8845	668,93	
	SAQUES			18/01/2022	8846	2.897,07	
BRADESCO S/A		1.1.01.02.03	11203				
	DEPÓSITOS			18/01/2022	8847	990,00	
	3895484 - RESGATE DE INVESTIMENTOS			18/01/2022	8848	2.604,90	
MERC. ADQUIRIDAS DE TERCEIROS		3.1.01.01.01	41110				
	Compra Conforme NF Número 1919 de DUNAX LUBRIFICANTES LTDA RJ VAREJO			18/01/2022	11509	2.868,49	
	Compra Conforme NF Número 360218 de PELLEGRINO DISTRIBUIDORA DE AUTOPECAS LTDA			18/01/2022	11524	1.599,61	
CAIXA		1.1.01.01.01	11110				
	Venda Conforme NF Número 138			18/01/2022	12902	74.729,95	
	Venda Conforme NF Número 139			18/01/2022	12903	5.866,56	
	Venda Conforme NF Número 140			18/01/2022	12904	9.951,00	
	85580455 - PIX - RECEBIDO			18/01/2022	3545		1.402,00
BANCO DO BRASIL S/A		1.1.01.02.04	11204				
	226263 - PAGTO CARTAO CREDITO			18/01/2022	3546		3.432,45
APLICAÇÃO BANCO DO BRASIL S/A		1.1.01.03.36	11336				
	1100 - BB RF SIMPLES			18/01/2022	3547		2.030,45
BRADESCO S/A		1.1.01.02.03	11203				
	DESPESAS FINANCEIRAS			18/01/2022	8844		28,90
	SAQUES			18/01/2022	8845		668,93
	SAQUES			18/01/2022	8846		2.897,07
CAIXA		1.1.01.01.01	11110				
	DEPÓSITOS			18/01/2022	8847		990,00
INVEST FACIL BRADESCO		1.1.01.03.42	11342				
	3895484 - RESGATE DE INVESTIMENTOS			18/01/2022	8848		2.604,90

Junta Comercial do Estado do Rio de Janeiro

Empresa: BENEDES SOARES BATISTA

NIRE: 338.0761116-3 Protocolo: 00-2023/227269-7 Data do protocolo: 21/03/2023

CERTIFICO A EXATIDÃO DOS TERMOS DE ABERTURA E ENCERRAMENTO REGISTRADOS em 22/03/2023 SOB O N° 00005383713.

Autenticação: 63A5BDA061809484C9D7A56A324499A230703E6B8355873FD011D14AA3A60C6E

Para validar o documento acesse <http://www.jucerja.rj.gov.br/servicos/chanceladigital>, informe o n° de protocolo.



Valores expressos em Reais (R\$)

Diário

Conta	Histórico	Classificação	Código	Data	Sequência	Débito	Crédito
CAIXA		1.1.01.01.01	11110				
	Compra Conforme NF Número 1919 de DUNAX LUBRIFICANTES LTDA RJ VAREJO			18/01/2022	11509		2.868,49
	Compra Conforme NF Número 360218 de PELLEGRINO DISTRIBUIDORA DE AUTOPECAS LTDA			18/01/2022	11524		1.599,61
REVENDA DE MERCADORIAS		4.1.01.42	61102				
	Venda Conforme NF Número 138			18/01/2022	12902		74.729,95
	Venda Conforme NF Número 139			18/01/2022	12903		5.866,56
	Venda Conforme NF Número 140			18/01/2022	12904		9.951,00
	Totais do dia			18/01/2022		109.070,31	109.070,31
CAIXA		1.1.01.01.01	11110				
	Transferência enviada pelo Pix - Magdalena da Ribeiro - 078.913.687-2			19/01/2022	2476	34,50	
BANCO DO BRASIL S/A		1.1.01.02.04	11204				
	1100 - BB RF SIMPLES			19/01/2022	3548	3.739,59	
CAIXA		1.1.01.01.01	11110				
	850001 - CHEQUE COMPENSADO			19/01/2022	3549	4.072,76	
	SAQUES			19/01/2022	8849	1.518,00	
	SAQUES			19/01/2022	8850	158,64	
	SAQUES			19/01/2022	8851	12.657,32	
	SAQUES			19/01/2022	8852	225,00	
	SAQUES			19/01/2022	8853	466,00	
BRADESCO S/A		1.1.01.02.03	11203				
	3895484 - RESGATE DE INVESTIMENTOS			19/01/2022	8854	15.024,96	
MERC. ADQUIRIDAS DE TERCEIROS		3.1.01.01.01	41110				
	Compra Conforme NF Número 671 de PANGEA PARTS SERVICOS DIGITAIS E CONSULTORIA LTDA			19/01/2022	11530	1.518,00	
	Compra Conforme NF Número 374334 de GURGELMIX MAQUINAS E FERRAMENTAS S.A.			19/01/2022	11531	1.982,87	
	Compra Conforme NF Número 5595 de VSJ DISTRIBUIDORA DE AUTO PECAS LTDA			19/01/2022	11532	158,64	
BANCO NUBANK		1.1.01.02.23	11224				
	Transferência enviada pelo Pix - Magdalena da Ribeiro - 078.913.687-2			19/01/2022	2476		34,50
APLICAÇÃO BANCO DO BRASIL S/A		1.1.01.03.36	11336				
	1100 - BB RF SIMPLES			19/01/2022	3548		3.739,59
BANCO DO BRASIL S/A		1.1.01.02.04	11204				
	850001 - CHEQUE COMPENSADO			19/01/2022	3549		4.072,76
BRADESCO S/A		1.1.01.02.03	11203				
	SAQUES			19/01/2022	8849		1.518,00
	SAQUES			19/01/2022	8850		158,64
	SAQUES			19/01/2022	8851		12.657,32
	SAQUES			19/01/2022	8852		225,00
	SAQUES			19/01/2022	8853		466,00
INVEST FACIL BRADESCO		1.1.01.03.42	11342				
	3895484 - RESGATE DE INVESTIMENTOS			19/01/2022	8854		15.024,96
CAIXA		1.1.01.01.01	11110				
	Compra Conforme NF Número 671 de PANGEA PARTS SERVICOS DIGITAIS E CONSULTORIA LTDA			19/01/2022	11530		1.518,00
	Compra Conforme NF Número 374334 de GURGELMIX MAQUINAS E FERRAMENTAS S.A.			19/01/2022	11531		1.982,87
	Compra Conforme NF Número 5595 de VSJ DISTRIBUIDORA DE AUTO PECAS LTDA			19/01/2022	11532		158,64
	Totais do dia			19/01/2022		41.556,28	41.556,28

Junta Comercial do Estado do Rio de Janeiro

Empresa: BENEDES SOARES BATISTA

NIRE: 338.0761116-3 Protocolo: 00-2023/227269-7 Data do protocolo: 21/03/2023

CERTIFICO A EXATIDÃO DOS TERMOS DE ABERTURA E ENCERRAMENTO REGISTRADOS em 22/03/2023 SOB O N° 00005383713.

Autenticação: 63A5BDA061809484C9D7A56A324499A230703E6B8355873FD011D14AA3A60C6E

Para validar o documento acesse <http://www.jucerja.rj.gov.br/servicos/chanceladigital>, informe o n° de protocolo.



Valores expressos em Reais (R\$)

Diário

Conta	Histórico	Classificação	Código	Data	Sequência	Débito	Crédito
CAIXA		1.1.01.01.01	11110				
	Transferência enviada pelo Pix - LAA*SA MARIA OLIVEIRA CASANOVA PINHE			20/01/2022	2477	24,48	
	SAQUES			20/01/2022	8855	150,00	
	SAQUES			20/01/2022	8856	19,70	
	SAQUES			20/01/2022	8857	1.450,00	
	SAQUES			20/01/2022	8858	5.000,00	
SIMPLES NACIONAL S/FATURAMENTO		4.1.02.11	61214				
	PAGO A MINISTERIO DA FAZENDA CGSN DAS SIMPLES			20/01/2022	8859	36.510,71	
INSS A PAGAR		2.1.02.01.44	21404				
	PAGO INSS 12/2021			20/01/2022	8860	107,25	
CAIXA		1.1.01.01.01	11110				
	SAQUES			20/01/2022	8861	1.449,41	
	SAQUES			20/01/2022	8862	1.286,48	
	SAQUES			20/01/2022	8863	1.449,41	
	SAQUES			20/01/2022	8864	849,93	
	SAQUES			20/01/2022	8865	122,41	
	SAQUES			20/01/2022	8866	1.286,48	
	SAQUES			20/01/2022	8867	122,41	
	SAQUES			20/01/2022	8868	1.286,48	
	SAQUES			20/01/2022	8869	455,50	
	SAQUES			20/01/2022	8870	334,03	
	SAQUES			20/01/2022	8871	649,58	
BRADESCO S/A		1.1.01.02.03	11203				
	3895484 - RESGATE DE INVESTIMENTOS			20/01/2022	8872	52.529,78	
BANCO NUBANK		1.1.01.02.23	11224				
	Transferência enviada pelo Pix - LAA*SA MARIA OLIVEIRA CASANOVA PINHE			20/01/2022	2477		24,48
BRADESCO S/A		1.1.01.02.03	11203				
	SAQUES			20/01/2022	8855		150,00
	SAQUES			20/01/2022	8856		19,70
	SAQUES			20/01/2022	8857		1.450,00
	SAQUES			20/01/2022	8858		5.000,00
	PAGO A MINISTERIO DA FAZENDA CGSN DAS SIMPLES			20/01/2022	8859		36.510,71
	PAGO INSS 12/2021			20/01/2022	8860		107,25
	SAQUES			20/01/2022	8861		1.449,41
	SAQUES			20/01/2022	8862		1.286,48
	SAQUES			20/01/2022	8863		1.449,41
	SAQUES			20/01/2022	8864		849,93
	SAQUES			20/01/2022	8865		122,41
	SAQUES			20/01/2022	8866		1.286,48
	SAQUES			20/01/2022	8867		122,41
	SAQUES			20/01/2022	8868		1.286,48
	SAQUES			20/01/2022	8869		455,50
	SAQUES			20/01/2022	8870		334,03
	SAQUES			20/01/2022	8871		649,58
INVEST FACIL BRADESCO		1.1.01.03.42	11342				
	3895484 - RESGATE DE INVESTIMENTOS			20/01/2022	8872		52.529,78
		Totais do dia		20/01/2022		105.084,04	105.084,04
CAIXA		1.1.01.01.01	11110				

Junta Comercial do Estado do Rio de Janeiro

Empresa: BENEDES SOARES BATISTA

NIRE: 338.0761116-3 Protocolo: 00-2023/227269-7 Data do protocolo: 21/03/2023

CERTIFICADO A EXATIDÃO DOS TERMOS DE ABERTURA E ENCERRAMENTO REGISTRADOS em 22/03/2023 SOB O Nº 00005383713.

Autenticação: 63A5BDA061809484C9D7A56A324499A230703E6B8355873FD011D14AA3A60C6E

Para validar o documento acesse <http://www.jucerja.rj.gov.br/servicos/chanceladigital>, informe o nº de protocolo.



Valores expressos em Reais (R\$)

Diário

Conta	Histórico	Classificação	Código	Data	Sequência	Débito	Crédito
CAIXA		1.1.01.01.01	11110				***** Continuação
	SAQUES			21/01/2022	8873	2.456,00	
	SAQUES			21/01/2022	8874	20,00	
	SAQUES			21/01/2022	8875	28.422,95	
	SAQUES			21/01/2022	8876	21,00	
	SAQUES			21/01/2022	8877	797,00	
EMPRESTIMOS		2.1.03.01.01	21201				
	OPERACAO CAPITAL GIRO CONTR 015138229 PARC001/30			21/01/2022	8878	1.607,71	
CAIXA		1.1.01.01.01	11110				
	SAQUES			21/01/2022	8879	8.452,99	
	SAQUES			21/01/2022	8880	328,10	
BRADESCO S/A		1.1.01.02.03	11203				
	6787654 - TRANSF CC PARA CC PJ FUNDO MUNICIPAL DE ASSISTENCIA S			21/01/2022	8881	662,60	
	270875 - ANTECIPACAO DE CARTAO 2022000270875			21/01/2022	8882	1.956,15	
	DEPÓSITOS			21/01/2022	8883	5.790,00	
	TED-TRANSF ELET DISPON REMET.PREFEITURA MUNICIPAL			21/01/2022	8884	7.058,00	
	DEPÓSITOS			21/01/2022	8885	1.737,80	
	DEPÓSITOS			21/01/2022	8886	1.629,00	
	3895484 - RESGATE DE INVESTIMENTOS			21/01/2022	8887	23.272,20	
MERC. ADQUIRIDAS DE TERCEIROS		3.1.01.01.01	41110				
	Compra Conforme NF Número 661227 de FUJIOKA ELETRO IMAGEM S.A.			21/01/2022	11535	28.422,95	
BRADESCO S/A		1.1.01.02.03	11203				
	SAQUES			21/01/2022	8873		2.456,00
	SAQUES			21/01/2022	8874		20,00
	SAQUES			21/01/2022	8875		28.422,95
	SAQUES			21/01/2022	8876		21,00
	SAQUES			21/01/2022	8877		797,00
	OPERACAO CAPITAL GIRO CONTR 015138229 PARC001/30			21/01/2022	8878		1.607,71
	SAQUES			21/01/2022	8879		8.452,99
	SAQUES			21/01/2022	8880		328,10
CAIXA		1.1.01.01.01	11110				
	6787654 - TRANSF CC PARA CC PJ FUNDO MUNICIPAL DE ASSISTENCIA S			21/01/2022	8881		662,60
	270875 - ANTECIPACAO DE CARTAO 2022000270875			21/01/2022	8882		1.956,15
	DEPÓSITOS			21/01/2022	8883		5.790,00
	TED-TRANSF ELET DISPON REMET.PREFEITURA MUNICIPAL			21/01/2022	8884		7.058,00
	DEPÓSITOS			21/01/2022	8885		1.737,80
	DEPÓSITOS			21/01/2022	8886		1.629,00
INVEST FACIL BRADESCO		1.1.01.03.42	11342				
	3895484 - RESGATE DE INVESTIMENTOS			21/01/2022	8887		23.272,20
CAIXA		1.1.01.01.01	11110				
	Compra Conforme NF Número 661227 de FUJIOKA ELETRO IMAGEM S.A.			21/01/2022	11535		28.422,95
			Totais do dia	21/01/2022		112.634,45	112.634,45
DESP. C/CARTAO DE CREDITO		3.2.01.01.17	51116				
	427682 - COMPRA COM CARTAO			24/01/2022	3550	24,00	
CAIXA		1.1.01.01.01	11110				
	SAQUES			24/01/2022	8888	8.400,00	
	SAQUES			24/01/2022	8889	150,00	

Junta Comercial do Estado do Rio de Janeiro

Empresa: BENEDES SOARES BATISTA

NIRE: 338.0761116-3 Protocolo: 00-2023/227269-7 Data do protocolo: 21/03/2023

CERTIFICO A EXATIDÃO DOS TERMOS DE ABERTURA E ENCERRAMENTO REGISTRADOS em 22/03/2023 SOB O N° 00005383713.

Autenticação: 63A5BDA061809484C9D7A56A324499A230703E6B8355873FD011D14AA3A60C6E

Para validar o documento acesse <http://www.jucerja.rj.gov.br/servicos/chanceladigital>, informe o n° de protocolo.



Valores expressos em Reais (R\$)

Diário

Conta	Histórico	Classificação	Código	Data	Sequência	Débito	Crédito
CAIXA		1.1.01.01.01	11110				***** Continuação
	SAQUES			24/01/2022	8890	8.588,78	
BRADESCO S/A		1.1.01.02.03	11203				
	4505391 - VENDA CARTAO DE CREDITO			24/01/2022	8891	196,34	
	3895484 - RESGATE DE INVESTIMENTOS			24/01/2022	8892	16.942,44	
MERC. ADQUIRIDAS DE TERCEIROS		3.1.01.01.01	41110				
	Compra Conforme NF Número 2014 de DUNAX LUBRIFICANTES LTDA RJ VAREJO			24/01/2022	11510	7.826,41	
	Compra Conforme NF Número 360836 de PELLEGRINO DISTRIBUIDORA DE AUTOPECAS LTDA			24/01/2022	11525	1.110,85	
BANCO DO BRASIL S/A		1.1.01.02.04	11204				
	427682 - COMPRA COM CARTAO			24/01/2022	3550		24,00
BRADESCO S/A		1.1.01.02.03	11203				
	SAQUES			24/01/2022	8888		8.400,00
	SAQUES			24/01/2022	8889		150,00
	SAQUES			24/01/2022	8890		8.588,78
CAIXA		1.1.01.01.01	11110				
	4505391 - VENDA CARTAO DE CREDITO			24/01/2022	8891		196,34
INVEST FACIL BRADESCO		1.1.01.03.42	11342				
	3895484 - RESGATE DE INVESTIMENTOS			24/01/2022	8892		16.942,44
CAIXA		1.1.01.01.01	11110				
	Compra Conforme NF Número 2014 de DUNAX LUBRIFICANTES LTDA RJ VAREJO			24/01/2022	11510		7.826,41
	Compra Conforme NF Número 360836 de PELLEGRINO DISTRIBUIDORA DE AUTOPECAS LTDA			24/01/2022	11525		1.110,85
			Totais do dia	24/01/2022		43.238,82	43.238,82
CAIXA		1.1.01.01.01	11110				
	SAQUES			25/01/2022	8893	200,00	
	SAQUES			25/01/2022	8894	300,00	
BRADESCO S/A		1.1.01.02.03	11203				
	3895484 - RESGATE DE INVESTIMENTOS			25/01/2022	8895	500,00	
MERC. ADQUIRIDAS DE TERCEIROS		3.1.01.01.01	41110				
	Compra Conforme NF Número 250548 de RJ-MEGA COMPONENTES LTDA - RJ			25/01/2022	11518	4.503,50	
BRADESCO S/A		1.1.01.02.03	11203				
	SAQUES			25/01/2022	8893		200,00
	SAQUES			25/01/2022	8894		300,00
INVEST FACIL BRADESCO		1.1.01.03.42	11342				
	3895484 - RESGATE DE INVESTIMENTOS			25/01/2022	8895		500,00
CAIXA		1.1.01.01.01	11110				
	Compra Conforme NF Número 250548 de RJ-MEGA COMPONENTES LTDA - RJ			25/01/2022	11518		4.503,50
			Totais do dia	25/01/2022		5.503,50	5.503,50
BANCO NUBANK		1.1.01.02.23	11224				
	Transferência Recebida - Cloud Walk Meios de Pagamentos e Servicos Lt			26/01/2022	2478	25,00	
DESP. C/CARTAO DE CREDITO		3.2.01.01.17	51116				
	121600 - COMPRA COM CARTAO			26/01/2022	3551	8,00	
CAIXA		1.1.01.01.01	11110				
	SAQUES			26/01/2022	8896	2.000,00	
	SAQUES			26/01/2022	8897	400,00	

Junta Comercial do Estado do Rio de Janeiro

Empresa: BENEDES SOARES BATISTA

NIRE: 338.0761116-3 Protocolo: 00-2023/227269-7 Data do protocolo: 21/03/2023

CERTIFICO A EXATIDÃO DOS TERMOS DE ABERTURA E ENCERRAMENTO REGISTRADOS em 22/03/2023 SOB O N° 00005383713.

Autenticação: 63A5BDA061809484C9D7A56A324499A230703E6B8355873FD011D14AA3A60C6E

Para validar o documento acesse <http://www.jucerja.rj.gov.br/servicos/chanceladigital>, informe o n° de protocolo.



Valores expressos em Reais (R\$)

Diário

Conta	Histórico	Classificação	Código	Data	Sequência	Débito	Crédito
BRADESCO S/A		1.1.01.02.03	11203				
	3895484 - RESGATE DE INVESTIMENTOS			26/01/2022	8898	2.400,00	
MERC. ADQUIRIDAS DE TERCEIROS		3.1.01.01.01	41110				
	Compra Conforme NF Número 3984 de LUCVEL VEICULOS LTDA			26/01/2022	11520	893,04	
CAIXA		1.1.01.01.01	11110				
	Transferência Recebida - Cloud Walk Meios de Pagamentos e Servicos Lt			26/01/2022	2478		25,00
BANCO DO BRASIL S/A		1.1.01.02.04	11204				
	121600 - COMPRA COM CARTAO			26/01/2022	3551		8,00
BRADESCO S/A		1.1.01.02.03	11203				
	SAQUES			26/01/2022	8896		2.000,00
	SAQUES			26/01/2022	8897		400,00
INVEST FACIL BRADESCO		1.1.01.03.42	11342				
	3895484 - RESGATE DE INVESTIMENTOS			26/01/2022	8898		2.400,00
CAIXA		1.1.01.01.01	11110				
	Compra Conforme NF Número 3984 de LUCVEL VEICULOS LTDA			26/01/2022	11520		893,04
			Totais do dia	26/01/2022		5.726,04	5.726,04
DESP. C/CARTAO DE CREDITO		3.2.01.01.17	51116				
	547102 - COMPRA COM CARTAO			27/01/2022	3552	36,80	
CAIXA		1.1.01.01.01	11110				
	SAQUES			27/01/2022	8899	5.688,00	
INVEST FACIL BRADESCO		1.1.01.03.42	11342				
	APLIC.INVEST FACIL			27/01/2022	8900	1.139,76	
BRADESCO S/A		1.1.01.02.03	11203				
	TED-TRANSF ELET DISPON REMET.PREFEITURA MUNICIPAL			27/01/2022	8901	6.827,76	
MERC. ADQUIRIDAS DE TERCEIROS		3.1.01.01.01	41110				
	Compra Conforme NF Número 2060 de DUNAX LUBRIFICANTES LTDA RJ VAREJO			27/01/2022	11511	1.613,40	
BANCO DO BRASIL S/A		1.1.01.02.04	11204				
	547102 - COMPRA COM CARTAO			27/01/2022	3552		36,80
BRADESCO S/A		1.1.01.02.03	11203				
	SAQUES			27/01/2022	8899		5.688,00
	APLIC.INVEST FACIL			27/01/2022	8900		1.139,76
CAIXA		1.1.01.01.01	11110				
	TED-TRANSF ELET DISPON REMET.PREFEITURA MUNICIPAL			27/01/2022	8901		6.827,76
	Compra Conforme NF Número 2060 de DUNAX LUBRIFICANTES LTDA RJ VAREJO			27/01/2022	11511		1.613,40
			Totais do dia	27/01/2022		15.305,72	15.305,72
CAIXA		1.1.01.01.01	11110				
	SAQUES			28/01/2022	8902	18,00	
	SAQUES			28/01/2022	8903	3.000,00	
	SAQUES			28/01/2022	8904	689,48	
	SAQUES			28/01/2022	8905	900,00	
INVEST FACIL BRADESCO		1.1.01.03.42	11342				
	APLIC.INVEST FACIL			28/01/2022	8906	9.888,82	
CAIXA		1.1.01.01.01	11110				
	SAQUES			28/01/2022	8907	333,29	
BRADESCO S/A		1.1.01.02.03	11203				
	DEPÓSITOS			28/01/2022	8908	14.829,59	
MERC. ADQUIRIDAS DE TERCEIROS		3.1.01.01.01	41110				

Junta Comercial do Estado do Rio de Janeiro

Empresa: BENEDES SOARES BATISTA

NIRE: 338.0761116-3 Protocolo: 00-2023/227269-7 Data do protocolo: 21/03/2023

CERTIFICO A EXATIDÃO DOS TERMOS DE ABERTURA E ENCERRAMENTO REGISTRADOS em 22/03/2023 SOB O N° 00005383713.

Autenticação: 63A5BDA061809484C9D7A56A324499A230703E6B8355873FD011D14AA3A60C6E

Para validar o documento acesse <http://www.jucerja.rj.gov.br/servicos/chanceladigital>, informe o n° de protocolo.



Valores expressos em Reais (R\$)

Diário

Conta	Histórico	Classificação	Código	Data	Sequência	Débito	Crédito
MERC. ADQUIRIDAS DE TERCEIROS		3.1.01.01.01	41110				***** Continuação
	Compra Conforme NF Número 283136 de Rodolub Comercio de Lubrificantes Ltda			28/01/2022	11504	689,48	
	Compra Conforme NF Número 361662 de PELLEGRINO DISTRIBUIDORA DE AUTOPECAS LTDA			28/01/2022	11526	1.885,69	
CAIXA		1.1.01.01.01	11110				
	Venda Conforme NF Número 141			28/01/2022	12905		3.019,18
	Venda Conforme NF Número 142			28/01/2022	12906		6.960,00
	Venda Conforme NF Número 143			28/01/2022	12907		4.778,50
	Venda Conforme NF Número 144			28/01/2022	12908		9.699,99
BRADESCO S/A		1.1.01.02.03	11203				
	SAQUES			28/01/2022	8902		18,00
	SAQUES			28/01/2022	8903		3.000,00
	SAQUES			28/01/2022	8904		689,48
	SAQUES			28/01/2022	8905		900,00
	APLIC.INVEST FACIL			28/01/2022	8906		9.888,82
	SAQUES			28/01/2022	8907		333,29
CAIXA		1.1.01.01.01	11110				
	DEPÓSITOS			28/01/2022	8908		14.829,59
	Compra Conforme NF Número 283136 de Rodolub Comercio de Lubrificantes Ltda			28/01/2022	11504		689,48
	Compra Conforme NF Número 361662 de PELLEGRINO DISTRIBUIDORA DE AUTOPECAS LTDA			28/01/2022	11526		1.885,69
REVENDA DE MERCADORIAS		4.1.01.42	61102				
	Venda Conforme NF Número 141			28/01/2022	12905		3.019,18
	Venda Conforme NF Número 142			28/01/2022	12906		6.960,00
	Venda Conforme NF Número 143			28/01/2022	12907		4.778,50
	Venda Conforme NF Número 144			28/01/2022	12908		9.699,99
			Totais do dia	28/01/2022		56.692,02	56.692,02
CAIXA		1.1.01.01.01	11110				
	Pagamento de boleto efetuado - NU PAGAMENTOS SA			31/01/2022	2479	155,80	
BANCO NUBANK		1.1.01.02.23	11224				
	Transferência Recebida - J GONCALVES IND COM LTDA - 29.080.181/0001-9			31/01/2022	2480		5.132,00
DESP. C/CARTAO DE CREDITO		3.2.01.01.17	51116				
	133192 - COMPRA COM CARTAO			31/01/2022	3553	8,00	
	136542 - COMPRA COM CARTAO			31/01/2022	3554	12,00	
	433171 - COMPRA COM CARTAO			31/01/2022	3555	61,00	
TARIFAS BANCARIAS		3.2.01.04.11	51513				
	11058527 - COBRANCA DE JUROS			31/01/2022	3556		11,02
CAIXA		1.1.01.01.01	11110				
	SAQUES			31/01/2022	8909	240,00	
	SAQUES			31/01/2022	8910	2.217,35	
	SAQUES			31/01/2022	8911	1.840,00	
	SAQUE CONFORME CHEQUE N			31/01/2022	8912	572,87	
BRADESCO S/A		1.1.01.02.03	11203				
	RESGATE INVEST FACI			31/01/2022	8913	3.730,45	
	RESGATE INVEST FACI			31/01/2022	8914	1.139,77	
MERC. ADQUIRIDAS DE TERCEIROS		3.1.01.01.01	41110				
	Compra Conforme NF Número 432351 de JAE ILHA DESCARTAVEIS E LIMPEZA LTDA			31/01/2022	11506	5.740,20	

Junta Comercial do Estado do Rio de Janeiro

Empresa: BENEDES SOARES BATISTA

NIRE: 338.0761116-3 Protocolo: 00-2023/227269-7 Data do protocolo: 21/03/2023

CERTIFICO A EXATIDÃO DOS TERMOS DE ABERTURA E ENCERRAMENTO REGISTRADOS em 22/03/2023 SOB O Nº 00005383713.

Autenticação: 63A5BDA061809484C9D7A56A324499A230703E6B8355873FD011D14AA3A60C6E

Para validar o documento acesse <http://www.jucerja.rj.gov.br/servicos/chanceladigital>, informe o nº de protocolo.



Valores expressos em Reais (R\$)

Diário

Conta	Histórico	Classificação	Código	Data	Sequência	Débito	Crédito
MERC. ADQUIRIDAS DE TERCEIROS		3.1.01.01.01	41110				***** Continuação
	Compra Conforme NF Número 507738 de JCS BRASIL ELETRODOMESTICOS S.A.			31/01/2022	11533	287,91	
	Compra Conforme NF Número 742982 de ESTRELA10 COM.ELETRONICO EIRELI			31/01/2022	11534	503,46	
CAIXA		1.1.01.01.01	11110				
	Venda Conforme NF Número 145			31/01/2022	12909	15.000,00	
BANCO NUBANK		1.1.01.02.23	11224				
	Pagamento de boleto efetuado - NU PAGAMENTOS SA			31/01/2022	2479		155,80
CAIXA		1.1.01.01.01	11110				
	Transferência Recebida - J GONCALVES IND COM LTDA - 29.080.181/0001-9			31/01/2022	2480		5.132,00
BANCO DO BRASIL S/A		1.1.01.02.04	11204				
	133192 - COMPRA COM CARTAO			31/01/2022	3553		8,00
	136542 - COMPRA COM CARTAO			31/01/2022	3554		12,00
	433171 - COMPRA COM CARTAO			31/01/2022	3555		61,00
	11058527 - COBRANCA DE JUROS			31/01/2022	3556		11,02
BRADESCO S/A		1.1.01.02.03	11203				
	SAQUES			31/01/2022	8909		240,00
	SAQUES			31/01/2022	8910		2.217,35
	SAQUES			31/01/2022	8911		1.840,00
	SAQUE CONFORME CHEQUE N			31/01/2022	8912		572,87
INVEST FACIL BRADESCO		1.1.01.03.42	11342				
	RESGATE INVEST FACI			31/01/2022	8913		3.730,45
	RESGATE INVEST FACI			31/01/2022	8914		1.139,77
CAIXA		1.1.01.01.01	11110				
	Compra Conforme NF Número 432351 de JAE ILHA DESCARTAVEIS E LIMPEZA LTDA			31/01/2022	11506		5.740,20
	Compra Conforme NF Número 507738 de JCS BRASIL ELETRODOMESTICOS S.A.			31/01/2022	11533		287,91
	Compra Conforme NF Número 742982 de ESTRELA10 COM.ELETRONICO EIRELI			31/01/2022	11534		503,46
REVENDA DE MERCADORIAS		4.1.01.42	61102				
	Venda Conforme NF Número 145			31/01/2022	12909		15.000,00
		Totais do dia		31/01/2022		36.651,83	36.651,83
TARIFAS BANCARIAS		3.2.01.04.11	51513				
	IOF BASICO CH PJ			01/02/2022	2308	0,04	
	IOF ADICIONAL PJ-CH. ESPE			01/02/2022	2309	0,16	
CAIXA		1.1.01.01.01	11110				
	Transferência enviada pelo Pix - Cleber Isaias Machado - 800.355.407-			01/02/2022	2481	3.620,00	
TARIFAS BANCARIAS		3.2.01.04.11	51513				
	91100702 - COBRANCA DE I.O.F.			01/02/2022	3557	2,07	
CAIXA		1.1.01.01.01	11110				
	SAQUES			01/02/2022	8915	1.700,00	
	SAQUES			01/02/2022	8916	500,00	
	SAQUES			01/02/2022	8917	4.000,00	
BRADESCO S/A		1.1.01.02.03	11203				
	RESGATE INVEST FACI			01/02/2022	8918	3.987,50	
	DEPÓSITOS			01/02/2022	8919	2.212,50	
MERC. ADQUIRIDAS DE TERCEIROS		3.1.01.01.01	41110				
	Compra Conforme NF Número 3935 de Industria Metalurgica Rper			01/02/2022	11584	1.883,00	

Junta Comercial do Estado do Rio de Janeiro

Empresa: BENEDES SOARES BATISTA

NIRE: 338.0761116-3 Protocolo: 00-2023/227269-7 Data do protocolo: 21/03/2023

CERTIFICO A EXATIDÃO DOS TERMOS DE ABERTURA E ENCERRAMENTO REGISTRADOS em 22/03/2023 SOB O N° 00005383713.

Autenticação: 63A5BDA061809484C9D7A56A324499A230703E6B8355873FD011D14AA3A60C6E

Para validar o documento acesse <http://www.jucerja.rj.gov.br/servicos/chanceladigital>, informe o n° de protocolo.



Valores expressos em Reais (R\$)

Diário

Conta	Histórico	Classificação	Código	Data	Sequência	Débito	Crédito
BANCO SICRED (AG. M.PEREIRA)		1.1.01.02.18	11218				
	IOF BASICO CH PJ			01/02/2022	2308		0,04
	IOF ADICIONAL PJ-CH. ESPE			01/02/2022	2309		0,16
BANCO NUBANK		1.1.01.02.23	11224				
	TransferA ⁿ cia enviada pelo Pix - Cleber Isaias Machado - 800.355.407-			01/02/2022	2481		3.620,00
BANCO DO BRASIL S/A		1.1.01.02.04	11204				
	91100702 - COBRANCA DE I.O.F.			01/02/2022	3557		2,07
BRADESCO S/A		1.1.01.02.03	11203				
	SAQUES			01/02/2022	8915		1.700,00
	SAQUES			01/02/2022	8916		500,00
	SAQUES			01/02/2022	8917		4.000,00
INVEST FACIL BRADESCO		1.1.01.03.42	11342				
	RESGATE INVEST FACI			01/02/2022	8918		3.987,50
CAIXA		1.1.01.01.01	11110				
	DEPÓSITOS			01/02/2022	8919		2.212,50
	Compra Conforme NF Número 3935 de Industria Metalurgica Rper			01/02/2022	11584		1.883,00
			Totais do dia	01/02/2022		17.905,27	17.905,27
CAIXA		1.1.01.01.01	11110				
	TransferA ⁿ cia enviada pelo Pix - Bruno Wilian Dias da Silva - 134.062			02/02/2022	2482	200,00	
	TransferA ⁿ cia enviada pelo Pix - Luis Claudio Botelho Soares - 001.67			02/02/2022	2483	18,78	
	TransferA ⁿ cia enviada pelo Pix - JOSE AUGUSTO GROSSO LOPES - 005.672.			02/02/2022	2484	1.000,00	
AGUA/ESGOTO		3.2.01.01.04	51104				
	Pagamento de boleto efetuado - CEDAE - RIO			02/02/2022	2485	155,94	
	5984967 - CONTA DE AGUA E ESGOTO INTERNET --CEDAE/RJ			02/02/2022	8920	60,24	
CAIXA		1.1.01.01.01	11110				
	SAQUES			02/02/2022	8921	500,00	
	SAQUES			02/02/2022	8922	18.441,49	
	SAQUES			02/02/2022	8923	639,12	
	SAQUES			02/02/2022	8924	3.886,00	
	SAQUES			02/02/2022	8925	418,12	
	SAQUES			02/02/2022	8926	457,01	
	SAQUES			02/02/2022	8927	413,65	
	SAQUES			02/02/2022	8928	324,96	
	SAQUES			02/02/2022	8929	210,86	
	SAQUES			02/02/2022	8930	649,52	
BRADESCO S/A		1.1.01.02.03	11203				
	RESGATE INVEST FACI			02/02/2022	8931	2.170,92	
	3895484 - RESGATE DE INVESTIMENTOS			02/02/2022	8932	23.830,05	
MERC. ADQUIRIDAS DE TERCEIROS		3.1.01.01.01	41110				
	Compra Conforme NF Número 283469 de Rodolub Comercio de Lubrificantes Ltda			02/02/2022	11537	3.363,40	
	Compra Conforme NF Número 7315 de DISLIMP COMERCIO LTDA			02/02/2022	11559	905,02	
CAIXA		1.1.01.01.01	11110				
	Venda Conforme NF Número 146			02/02/2022	12910	2.319,96	
	Venda Conforme NF Número 147			02/02/2022	12911	14.499,75	
	Venda Conforme NF Número 148			02/02/2022	12912	28,95	
	Venda Conforme NF Número 149			02/02/2022	12913	1.810,95	
	Venda Conforme NF Número 150			02/02/2022	12914	12.969,39	
	Venda Conforme NF Número 151			02/02/2022	12915	1.894,00	

Junta Comercial do Estado do Rio de Janeiro

Empresa: BENEDES SOARES BATISTA

NIRE: 338.0761116-3 Protocolo: 00-2023/227269-7 Data do protocolo: 21/03/2023

CERTIFICO A EXATIDÃO DOS TERMOS DE ABERTURA E ENCERRAMENTO REGISTRADOS em 22/03/2023 SOB O N° 00005383713.

Autenticação: 63A5BDA061809484C9D7A56A324499A230703E6B8355873FD011D14AA3A60C6E

Para validar o documento acesse <http://www.jucerja.rj.gov.br/servicos/chanceladigital>, informe o n° de protocolo.



Valores expressos em Reais (R\$)

Diário

Conta	Histórico	Classificação	Código	Data	Sequência	Débito	Crédito
CAIXA		1.1.01.01.01	11110				***** Continuação
	Venda Conforme NF Número 152			02/02/2022	12916	1.066,56	
BANCO NUBANK		1.1.01.02.23	11224				
	Transferência enviada pelo Pix - Bruno Wilian Dias da Silva - 134.062			02/02/2022	2482		200,00
	Transferência enviada pelo Pix - Luis Claudio Botelho Soares - 001.67			02/02/2022	2483		18,78
	Transferência enviada pelo Pix - JOSE AUGUSTO GROSSO LOPES - 005.672.			02/02/2022	2484		1.000,00
	Pagamento de boleto efetuado - CEDAE - RIO			02/02/2022	2485		155,94
BRADESCO S/A		1.1.01.02.03	11203				
	5984967 - CONTA DE AGUA E ESGOTO INTERNET --CEDAE/RJ			02/02/2022	8920		60,24
	SAQUES			02/02/2022	8921		500,00
	SAQUES			02/02/2022	8922		18.441,49
	SAQUES			02/02/2022	8923		639,12
	SAQUES			02/02/2022	8924		3.886,00
	SAQUES			02/02/2022	8925		418,12
	SAQUES			02/02/2022	8926		457,01
	SAQUES			02/02/2022	8927		413,65
	SAQUES			02/02/2022	8928		324,96
	SAQUES			02/02/2022	8929		210,86
	SAQUES			02/02/2022	8930		649,52
INVEST FACIL BRADESCO		1.1.01.03.42	11342				
	RESGATE INVEST FACI			02/02/2022	8931		2.170,92
	3895484 - RESGATE DE INVESTIMENTOS			02/02/2022	8932		23.830,05
CAIXA		1.1.01.01.01	11110				
	Compra Conforme NF Número 283469 de Rodolub Comercio de Lubrificantes Ltda			02/02/2022	11537		3.363,40
	Compra Conforme NF Número 7315 de DISLIMP COMERCIO LTDA			02/02/2022	11559		905,02
REVENDA DE MERCADORIAS		4.1.01.42	61102				
	Venda Conforme NF Número 146			02/02/2022	12910		2.319,96
	Venda Conforme NF Número 147			02/02/2022	12911		14.499,75
	Venda Conforme NF Número 148			02/02/2022	12912		28,95
	Venda Conforme NF Número 149			02/02/2022	12913		1.810,95
	Venda Conforme NF Número 150			02/02/2022	12914		12.969,39
	Venda Conforme NF Número 151			02/02/2022	12915		1.894,00
	Venda Conforme NF Número 152			02/02/2022	12916		1.066,56
			Totais do dia	02/02/2022		92.234,64	92.234,64
CAIXA		1.1.01.01.01	11110				
	SAQUES			03/02/2022	8933	30.000,00	
	SAQUES			03/02/2022	8934	2.000,00	
BRADESCO S/A		1.1.01.02.03	11203				
	3895484 - RESGATE DE INVESTIMENTOS			03/02/2022	8935	32.000,00	
	SAQUES			03/02/2022	8933		30.000,00
	SAQUES			03/02/2022	8934		2.000,00
INVEST FACIL BRADESCO		1.1.01.03.42	11342				
	3895484 - RESGATE DE INVESTIMENTOS			03/02/2022	8935		32.000,00
			Totais do dia	03/02/2022		64.000,00	64.000,00
TELEFONE		3.2.01.01.28	51126				
	5652101 - CONTA DE TELEFONE INTERNET --OI TV OI MOVEL RJ			04/02/2022	8936	29,55	
CAIXA		1.1.01.01.01	11110				

Junta Comercial do Estado do Rio de Janeiro

Empresa: BENEDES SOARES BATISTA

NIRE: 338.0761116-3 Protocolo: 00-2023/227269-7 Data do protocolo: 21/03/2023

CERTIFICADO A EXATIDÃO DOS TERMOS DE ABERTURA E ENCERRAMENTO REGISTRADOS em 22/03/2023 SOB O Nº 00005383713.

Autenticação: 63A5BDA061809484C9D7A56A324499A230703E6B8355873FD011D14AA3A60C6E

Para validar o documento acesse <http://www.jucerja.rj.gov.br/servicos/chanceladigital>, informe o nº de protocolo.



Valores expressos em Reais (R\$)

Diário

Conta	Histórico	Classificação	Código	Data	Sequência	Débito	Crédito
CAIXA		1.1.01.01.01	11110				***** Continuação
	SAQUES			04/02/2022	8937	80,00	
	SAQUES			04/02/2022	8938	1.596,00	
	SAQUES			04/02/2022	8939	515,00	
	SAQUES			04/02/2022	8940	46.800,00	
	SAQUES			04/02/2022	8941	500,00	
	SAQUES			04/02/2022	8942	221,70	
BRADESCO S/A		1.1.01.02.03	11203				
	3895484 - RESGATE DE INVESTIMENTOS			04/02/2022	8943	49.742,25	
MERC. ADQUIRIDAS DE TERCEIROS		3.1.01.01.01	41110				
	Compra Conforme NF Número 116266 de JS DISTRIBUIDORA DE PECAS S/A			04/02/2022	11538	1.596,00	
	Compra Conforme NF Número 4083 de LUCVEL VEICULOS LTDA			04/02/2022	11558	1.076,00	
	Compra Conforme NF Número 3877 de REDE AMERICAS COMERCIO DE MAQUINAS EIRELI CD			04/02/2022	11562	36.000,00	
SALARIOS		3.2.01.01.92	51190				
	PAGO A JOÃO PEDRO SOUZA COSTA 01/2022			04/02/2022	13648	1.269,44	
	PAGO A ANA PAULA PEREIRA DOS SANTOS - 01/2022			04/02/2022	13665	2.217,35	
BRADESCO S/A		1.1.01.02.03	11203				
	5652101 - CONTA DE TELEFONE INTERNET --OI TV OI MOVEL RJ			04/02/2022	8936		29,55
	SAQUES			04/02/2022	8937		80,00
	SAQUES			04/02/2022	8938		1.596,00
	SAQUES			04/02/2022	8939		515,00
	SAQUES			04/02/2022	8940		46.800,00
	SAQUES			04/02/2022	8941		500,00
	SAQUES			04/02/2022	8942		221,70
INVEST FACIL BRADESCO		1.1.01.03.42	11342				
	3895484 - RESGATE DE INVESTIMENTOS			04/02/2022	8943		49.742,25
CAIXA		1.1.01.01.01	11110				
	Compra Conforme NF Número 116266 de JS DISTRIBUIDORA DE PECAS S/A			04/02/2022	11538		1.596,00
	Compra Conforme NF Número 4083 de LUCVEL VEICULOS LTDA			04/02/2022	11558		1.076,00
	Compra Conforme NF Número 3877 de REDE AMERICAS COMERCIO DE MAQUINAS EIRELI CD			04/02/2022	11562		36.000,00
	PAGO A JOÃO PEDRO SOUZA COSTA 01/2022			04/02/2022	13648		1.269,44
	PAGO A ANA PAULA PEREIRA DOS SANTOS - 01/2022			04/02/2022	13665		2.217,35
			Totais do dia	04/02/2022		141.643,29	141.643,29
MERC. ADQUIRIDAS DE TERCEIROS		3.1.01.01.01	41110				
	Compra Conforme NF Número 2100 de RONALDO PEREIRA BALTAZAR 28734616837			06/02/2022	11580	102,90	
FUNDO GARANTIA TEMPO SERVICO		3.2.01.01.42	51140				
	PAGO A FGTS01/2022			06/02/2022	13679	303,33	
ASSESSORIA CONTABIL		3.2.01.01.62	51160				
	PAGO A DLC MARTINS CONTABILIDADE 01/2022			06/02/2022	14258	606,00	
CAIXA		1.1.01.01.01	11110				
	Compra Conforme NF Número 2100 de RONALDO PEREIRA BALTAZAR 28734616837			06/02/2022	11580		102,90
	PAGO A FGTS01/2022			06/02/2022	13679		303,33
	PAGO A DLC MARTINS CONTABILIDADE 01/2022			06/02/2022	14258		606,00
			Totais do dia	06/02/2022		1.012,23	1.012,23

Junta Comercial do Estado do Rio de Janeiro

Empresa: BENEDES SOARES BATISTA

NIRE: 338.0761116-3 Protocolo: 00-2023/227269-7 Data do protocolo: 21/03/2023

CERTIFICO A EXATIDÃO DOS TERMOS DE ABERTURA E ENCERRAMENTO REGISTRADOS em 22/03/2023 SOB O N° 00005383713.

Autenticação: 63A5BDA061809484C9D7A56A324499A230703E6B8355873FD011D14AA3A60C6E

Para validar o documento acesse <http://www.jucerja.rj.gov.br/servicos/chanceladigital>, informe o n° de protocolo.



Valores expressos em Reais (R\$)

Diário

Conta	Histórico	Classificação	Código	Data	Sequência	Débito	Crédito
TARIFAS BANCARIAS		3.2.01.04.11	51513				
	JUROS UTILIZ.CH.ESPECIAL			07/02/2022	2310	2,60	
AGUA/ESGOTO		3.2.01.01.04	51104				
	5986560 - CONTA DE AGUA E ESGOTO INTERNET --CEDAE/RJ			07/02/2022	8944	108,15	
CAIXA		1.1.01.01.01	11110				
	SAQUES			07/02/2022	8945	279,90	
	SAQUES			07/02/2022	8946	1.747,21	
	SAQUES			07/02/2022	8947	102,90	
	SAQUES			07/02/2022	8948	239,77	
	SAQUES			07/02/2022	8949	2.101,68	
	SAQUES			07/02/2022	8950	2.641,66	
	SAQUES			07/02/2022	8951	2.641,66	
	SAQUES			07/02/2022	8952	2.641,66	
	SAQUES			07/02/2022	8953	2.641,66	
	SAQUES			07/02/2022	8954	2.641,66	
	SAQUES			07/02/2022	8955	480,00	
	SAQUES			07/02/2022	8956	150,00	
	SAQUES			07/02/2022	8957	150,00	
	SAQUES			07/02/2022	8958	300,00	
	SAQUES			07/02/2022	8959	21,90	
	SAQUES			07/02/2022	8960	1.000,00	
	SAQUES			07/02/2022	8961	100,00	
INVEST FACIL BRADESCO		1.1.01.03.42	11342				
	APLIC.INVEST FACIL			07/02/2022	8962	6.478,30	
CAIXA		1.1.01.01.01	11110				
	SAQUES			07/02/2022	8963	303,33	
	SAQUES			07/02/2022	8964	2.950,71	
	SAQUES			07/02/2022	8965	325,29	
	SAQUES			07/02/2022	8966	26,27	
	SAQUES			07/02/2022	8967	250,91	
	SAQUES			07/02/2022	8968	432,38	
BRADESCO S/A		1.1.01.02.03	11203				
	DEPÓSITOS			07/02/2022	8969	30.757,00	
MERC. ADQUIRIDAS DE TERCEIROS		3.1.01.01.01	41110				
	Compra Conforme NF Número 3895 de REDE AMERICAS COMERCIO DE MAQUINAS EIRELI CD			07/02/2022	11563	10.800,00	
	Compra Conforme NF Número 362739 de PELLEGRINO DISTRIBUIDORA DE AUTOPECAS LTDA			07/02/2022	11564	2.534,14	
	Compra Conforme NF Número 722976 de DISTRIBUIDORA AUTOMOTIVA S.A.			07/02/2022	11569	658,58	
	Compra Conforme NF Número 282364 de GURGELMIX MAQUINAS E FERRAMENTAS S.A.			07/02/2022	11579	269,73	
	Compra Conforme NF Número 83986 de RTP LOJA DE DEPARTAMENTO EIRELI			07/02/2022	11581	337,48	
	Compra Conforme NF Número 704 de V P Silva Brinquedos			07/02/2022	11582	1.926,00	
	Compra Conforme NF Número 2997 de MINITEX ECO ELETRONICOS COMERCIAL LTDA			07/02/2022	11583	798,00	
BANCO SICRED (AG. M.PEREIRA)		1.1.01.02.18	11218				
	JUROS UTILIZ.CH.ESPECIAL			07/02/2022	2310		2,60
BRADESCO S/A		1.1.01.02.03	11203				
	5986560 - CONTA DE AGUA E ESGOTO INTERNET --CEDAE/RJ			07/02/2022	8944		108,15
	SAQUES			07/02/2022	8945		279,90

Junta Comercial do Estado do Rio de Janeiro

Empresa: BENEDES SOARES BATISTA

NIRE: 338.0761116-3 Protocolo: 00-2023/227269-7 Data do protocolo: 21/03/2023

CERTIFICO A EXATIDÃO DOS TERMOS DE ABERTURA E ENCERRAMENTO REGISTRADOS em 22/03/2023 SOB O N° 00005383713.

Autenticação: 63A5BDA061809484C9D7A56A324499A230703E6B8355873FD011D14AA3A60C6E

Para validar o documento acesse <http://www.jucerja.rj.gov.br/servicos/chanceladigital>, informe o n° de protocolo.



Valores expressos em Reais (R\$)

Diário

Conta	Histórico	Classificação	Código	Data	Sequência	Débito	Crédito
BRADESCO S/A		1.1.01.02.03	11203				***** Continuação
	SAQUES			07/02/2022	8946		1.747,21
	SAQUES			07/02/2022	8947		102,90
	SAQUES			07/02/2022	8948		239,77
	SAQUES			07/02/2022	8949		2.101,68
	SAQUES			07/02/2022	8950		2.641,66
	SAQUES			07/02/2022	8951		2.641,66
	SAQUES			07/02/2022	8952		2.641,66
	SAQUES			07/02/2022	8953		2.641,66
	SAQUES			07/02/2022	8954		2.641,66
	SAQUES			07/02/2022	8955		480,00
	SAQUES			07/02/2022	8956		150,00
	SAQUES			07/02/2022	8957		150,00
	SAQUES			07/02/2022	8958		300,00
	SAQUES			07/02/2022	8959		21,90
	SAQUES			07/02/2022	8960		1.000,00
	SAQUES			07/02/2022	8961		100,00
	APLIC.INVEST FACIL			07/02/2022	8962		6.478,30
	SAQUES			07/02/2022	8963		303,33
	SAQUES			07/02/2022	8964		2.950,71
	SAQUES			07/02/2022	8965		325,29
	SAQUES			07/02/2022	8966		26,27
	SAQUES			07/02/2022	8967		250,91
	SAQUES			07/02/2022	8968		432,38
CAIXA		1.1.01.01.01	11110				
	DEPÓSITOS			07/02/2022	8969		30.757,00
	Compra Conforme NF Número 3895 de REDE AMERICAS COMERCIO DE MAQUINAS EIRELI CD			07/02/2022	11563		10.800,00
	Compra Conforme NF Número 362739 de PELLEGRINO DISTRIBUIDORA DE AUTOPECAS LTDA			07/02/2022	11564		2.534,14
	Compra Conforme NF Número 722976 de DISTRIBUIDORA AUTOMOTIVA S.A.			07/02/2022	11569		658,58
	Compra Conforme NF Número 282364 de GURGELMIX MAQUINAS E FERRAMENTAS S.A.			07/02/2022	11579		269,73
	Compra Conforme NF Número 83986 de RTP LOJA DE DEPARTAMENTO EIRELI			07/02/2022	11581		337,48
	Compra Conforme NF Número 704 de V P Silva Brinquedos			07/02/2022	11582		1.926,00
	Compra Conforme NF Número 2997 de MINITEX ECO ELETRONICOS COMERCIAL LTDA			07/02/2022	11583		798,00
				Totais do dia	07/02/2022		78.840,53
							78.840,53
BANCO SICRED (AG. M.PEREIRA)		1.1.01.02.18	11218				
	RECEBIMENTO PIX			08/02/2022	2311	400,00	
CAIXA		1.1.01.01.01	11110				
	SAQUES			08/02/2022	8970	1.375,00	
	SAQUES			08/02/2022	8971	370,00	
	SAQUES			08/02/2022	8972	150,00	
	SAQUES			08/02/2022	8973	2.800,00	
	SAQUES			08/02/2022	8974	1.000,00	
	SAQUES			08/02/2022	8975	2.033,00	
	SAQUES			08/02/2022	8976	400,00	
INVEST FACIL BRADESCO		1.1.01.03.42	11342				

Junta Comercial do Estado do Rio de Janeiro

Empresa: BENEDES SOARES BATISTA

NIRE: 338.0761116-3 Protocolo: 00-2023/227269-7 Data do protocolo: 21/03/2023

CERTIFICADO A EXATIDÃO DOS TERMOS DE ABERTURA E ENCERRAMENTO REGISTRADOS em 22/03/2023 SOB O N° 00005383713.

Autenticação: 63A5BDA061809484C9D7A56A324499A230703E6B8355873FD011D14AA3A60C6E

Para validar o documento acesse <http://www.jucerja.rj.gov.br/servicos/chanceladigital>, informe o n° de protocolo.



Valores expressos em Reais (R\$)

Diário

Conta	Histórico	Classificação	Código	Data	Sequência	Débito	Crédito
INVEST FACIL BRADESCO		1.1.01.03.42	11342				***** Continuação
	APLIC.INVEST FACIL			08/02/2022	8977	22.527,29	
CAIXA		1.1.01.01.01	11110				
	SAQUES			08/02/2022	8978	1.850,00	
	SAQUES			08/02/2022	8979	829,44	
BRADESCO S/A		1.1.01.02.03	11203				
	DEPÓSITOS			08/02/2022	8980	33.334,73	
MERC. ADQUIRIDAS DE TERCEIROS		3.1.01.01.01	41110				
	Compra Conforme NF Número 1892 de TECHLUMENS TECNOLOGIA EM EQUIPAMENTOS EIRELI			08/02/2022	11536	567,01	
	Compra Conforme NF Número 57187 de Supercommerce S/A - SC			08/02/2022	11586	10.998,50	
CAIXA		1.1.01.01.01	11110				
	RECEBIMENTO PIX			08/02/2022	2311		400,00
BRADESCO S/A		1.1.01.02.03	11203				
	SAQUES			08/02/2022	8970		1.375,00
	SAQUES			08/02/2022	8971		370,00
	SAQUES			08/02/2022	8972		150,00
	SAQUES			08/02/2022	8973		2.800,00
	SAQUES			08/02/2022	8974		1.000,00
	SAQUES			08/02/2022	8975		2.033,00
	SAQUES			08/02/2022	8976		400,00
	APLIC.INVEST FACIL			08/02/2022	8977		22.527,29
	SAQUES			08/02/2022	8978		1.850,00
	SAQUES			08/02/2022	8979		829,44
CAIXA		1.1.01.01.01	11110				
	DEPÓSITOS			08/02/2022	8980		33.334,73
	Compra Conforme NF Número 1892 de TECHLUMENS TECNOLOGIA EM EQUIPAMENTOS EIRELI			08/02/2022	11536		567,01
	Compra Conforme NF Número 57187 de Supercommerce S/A - SC			08/02/2022	11586		10.998,50
			Totais do dia	08/02/2022		78.634,97	78.634,97
CAIXA		1.1.01.01.01	11110				
	SAQUES			09/02/2022	8981	699,00	
	SAQUES			09/02/2022	8982	9.900,00	
	SAQUES			09/02/2022	8983	361,08	
ASSESSORIA CONTABIL		3.2.01.01.62	51160				
	PAGO A DLC MARTINS CONTABILIDADE - 01/2022			09/02/2022	8984	606,00	
DESPESAS GERAIS (DIVERSAS)		3.2.01.01.37	51135				
	1394633 - TRANSF CC PARA CC PJ CURSO ANGLO AMERICANO DE MIGUEL			09/02/2022	8985	1.102,85	
BRADESCO S/A		1.1.01.02.03	11203				
	RESGATE INVEST FACI			09/02/2022	8986	6.190,61	
	RESGATE INVEST FACI			09/02/2022	8987	6.478,32	
CAIXA		1.1.01.01.01	11110				
	Venda Conforme NF Número 153			09/02/2022	12917	24.675,50	
BRADESCO S/A		1.1.01.02.03	11203				
	SAQUES			09/02/2022	8981		699,00
	SAQUES			09/02/2022	8982		9.900,00
	SAQUES			09/02/2022	8983		361,08
	PAGO A DLC MARTINS CONTABILIDADE - 01/2022			09/02/2022	8984		606,00
	1394633 - TRANSF CC PARA CC PJ CURSO ANGLO AMERICANO DE MIGUEL			09/02/2022	8985		1.102,85

Junta Comercial do Estado do Rio de Janeiro

Empresa: BENEDES SOARES BATISTA

NIRE: 338.0761116-3 Protocolo: 00-2023/227269-7 Data do protocolo: 21/03/2023

CERTIFICO A EXATIDÃO DOS TERMOS DE ABERTURA E ENCERRAMENTO REGISTRADOS em 22/03/2023 SOB O N° 00005383713.

Autenticação: 63A5BDA061809484C9D7A56A324499A230703E6B8355873FD011D14AA3A60C6E

Para validar o documento acesse <http://www.jucerja.rj.gov.br/servicos/chanceladigital>, informe o n° de protocolo.



Valores expressos em Reais (R\$)

Diário

Conta	Histórico	Classificação	Código	Data	Sequência	Débito	Crédito
INVEST FACIL BRADESCO		1.1.01.03.42	11342				
	RESGATE INVEST FACI			09/02/2022	8986		6.190,61
	RESGATE INVEST FACI			09/02/2022	8987		6.478,32
REVENDA DE MERCADORIAS		4.1.01.42	61102				
	Venda Conforme NF Número 153			09/02/2022	12917		24.675,50
		Totais do dia		09/02/2022		50.013,36	50.013,36
TARIFAS BANCARIAS		3.2.01.04.11	51513				
	CESTA DE RELACIONAMENTO			10/02/2022	2312	43,40	
BANCO DO BRASIL S/A		1.1.01.02.04	11204				
	14033 - ESTORNO DE DEBITO			10/02/2022	3558	179,30	
CONSORCIO(VEICULOS)		1.1.03.01.05	11412				
	14033 - BB CONSORCIO - PRESTACAO			10/02/2022	3559	179,30	
TARIFAS BANCARIAS		3.2.01.04.11	51513				
	675941 - TARIFA PACOTE DE SERVICOS			10/02/2022	3560	3,94	
CAIXA		1.1.01.01.01	11110				
	SAQUES			10/02/2022	8988	2.250,00	
	SAQUES			10/02/2022	8989	540,00	
	SAQUES			10/02/2022	8990	3.352,00	
	SAQUES			10/02/2022	8991	7.044,00	
	SAQUES			10/02/2022	8992	357,00	
	SAQUES			10/02/2022	8993	20,00	
	SAQUES			10/02/2022	8994	840,00	
	SAQUES			10/02/2022	8995	1.150,00	
	SAQUES			10/02/2022	8996	400,00	
	SAQUES			10/02/2022	8997	1.400,00	
	SAQUES			10/02/2022	8998	280,00	
CAPITALIZACAO		1.1.01.03.11	11311				
	TITULO DE CAPITALIZACAO BRADESCO			10/02/2022	8999	200,00	
CAIXA		1.1.01.01.01	11110				
	SAQUES			10/02/2022	9000	2.399,85	
	SAQUES			10/02/2022	9001	319,87	
	SAQUES			10/02/2022	9002	1.242,54	
	SAQUES			10/02/2022	9003	615,00	
	SAQUES			10/02/2022	9004	2.471,14	
CONSORCIO(VEICULOS)		1.1.03.01.05	11412				
	PAGO CONFORME DOCUMENTO			10/02/2022	9005	531,47	
BRADESCO S/A		1.1.01.02.03	11203				
	RESGATE INVEST FACI			10/02/2022	9006	16.336,73	
	3895484 - RESGATE DE INVESTIMENTOS			10/02/2022	9007	9.076,14	
MERC. ADQUIRIDAS DE TERCEIROS		3.1.01.01.01	41110				
	Compra Conforme NF Número 363324 de PELLEGRINO DISTRIBUIDORA DE AUTOPECAS LTDA			10/02/2022	11565	1.271,54	
BANCO SICRED (AG. M.PEREIRA)		1.1.01.02.18	11218				
	CESTA DE RELACIONAMENTO			10/02/2022	2312		43,40
CONSORCIO(VEICULOS)		1.1.03.01.05	11412				
	14033 - ESTORNO DE DEBITO			10/02/2022	3558		179,30
BANCO DO BRASIL S/A		1.1.01.02.04	11204				
	14033 - BB CONSORCIO - PRESTACAO			10/02/2022	3559		179,30
	675941 - TARIFA PACOTE DE SERVICOS			10/02/2022	3560		3,94
BRADESCO S/A		1.1.01.02.03	11203				

Junta Comercial do Estado do Rio de Janeiro

Empresa: BENEDES SOARES BATISTA

NIRE: 338.0761116-3 Protocolo: 00-2023/227269-7 Data do protocolo: 21/03/2023

CERTIFICO A EXATIDÃO DOS TERMOS DE ABERTURA E ENCERRAMENTO REGISTRADOS em 22/03/2023 SOB O N° 00005383713.

Autenticação: 63A5BDA061809484C9D7A56A324499A230703E6B8355873FD011D14AA3A60C6E

Para validar o documento acesse <http://www.jucerja.rj.gov.br/servicos/chanceladigital>, informe o n° de protocolo.



Valores expressos em Reais (R\$)

Diário

Conta	Histórico	Classificação	Código	Data	Sequência	Débito	Crédito
BRABESCO S/A		1.1.01.02.03	11203				***** Continuação
	SAQUES			10/02/2022	8988		2.250,00
	SAQUES			10/02/2022	8989		540,00
	SAQUES			10/02/2022	8990		3.352,00
	SAQUES			10/02/2022	8991		7.044,00
	SAQUES			10/02/2022	8992		357,00
	SAQUES			10/02/2022	8993		20,00
	SAQUES			10/02/2022	8994		840,00
	SAQUES			10/02/2022	8995		1.150,00
	SAQUES			10/02/2022	8996		400,00
	SAQUES			10/02/2022	8997		1.400,00
	SAQUES			10/02/2022	8998		280,00
	TITULO DE CAPITALIZACAO BRADESCO			10/02/2022	8999		200,00
	SAQUES			10/02/2022	9000		2.399,85
	SAQUES			10/02/2022	9001		319,87
	SAQUES			10/02/2022	9002		1.242,54
	SAQUES			10/02/2022	9003		615,00
	SAQUES			10/02/2022	9004		2.471,14
	PAGO CONFORME DOCUMENTO			10/02/2022	9005		531,47
INVEST FACIL BRADESCO		1.1.01.03.42	11342				
	RESGATE INVEST FACI			10/02/2022	9006		16.336,73
	3895484 - RESGATE DE INVESTIMENTOS			10/02/2022	9007		9.076,14
CAIXA		1.1.01.01.01	11110				
	Compra Conforme NF Número 363324 de PELLEGRINO DISTRIBUIDORA DE AUTOPECAS LTDA			10/02/2022	11565		1.271,54
		Totais do dia		10/02/2022		52.503,22	52.503,22
CAIXA		1.1.01.01.01	11110				
	SAQUES			11/02/2022	9008	500,00	
	SAQUES			11/02/2022	9009	500,00	
	SAQUES			11/02/2022	9010	200,00	
	SAQUES			11/02/2022	9011	1.000,00	
INVEST FACIL BRADESCO		1.1.01.03.42	11342				
	APLIC.INVEST FACIL			11/02/2022	9012	8.410,00	
BRABESCO S/A		1.1.01.02.03	11203				
	DEPÓSITOS			11/02/2022	9013	6.350,00	
	TED-TRANSF ELET DISPON REMET.PREFEITURA MUNICIPAL			11/02/2022	9014	4.260,00	
MERC. ADQUIRIDAS DE TERCEIROS		3.1.01.01.01	41110				
	Compra Conforme NF Número 251167 de RJ-MEGA COMPONENTES LTDA - RJ			11/02/2022	11556	4.255,09	
	Compra Conforme NF Número 363514 de PELLEGRINO DISTRIBUIDORA DE AUTOPECAS LTDA			11/02/2022	11566	973,60	
BRABESCO S/A		1.1.01.02.03	11203				
	SAQUES			11/02/2022	9008		500,00
	SAQUES			11/02/2022	9009		500,00
	SAQUES			11/02/2022	9010		200,00
	SAQUES			11/02/2022	9011		1.000,00
	APLIC.INVEST FACIL			11/02/2022	9012		8.410,00
CAIXA		1.1.01.01.01	11110				
	DEPÓSITOS			11/02/2022	9013		6.350,00
	TED-TRANSF ELET DISPON REMET.PREFEITURA MUNICIPAL			11/02/2022	9014		4.260,00
	Compra Conforme NF Número 251167 de RJ-MEGA COMPONENTES			11/02/2022	11556		4.255,09

Junta Comercial do Estado do Rio de Janeiro

Empresa: BENEDES SOARES BATISTA

NIRE: 338.0761116-3 Protocolo: 00-2023/227269-7 Data do protocolo: 21/03/2023

CERTIFICO A EXATIDÃO DOS TERMOS DE ABERTURA E ENCERRAMENTO REGISTRADOS em 22/03/2023 SOB O N° 00005383713.

Autenticação: 63A5BDA061809484C9D7A56A324499A230703E6B8355873FD011D14AA3A60C6E

Para validar o documento acesse <http://www.jucerja.rj.gov.br/servicos/chanceladigital>, informe o n° de protocolo.



Valores expressos em Reais (R\$)

Diário

Conta	Histórico	Classificação	Código	Data	Sequência	Débito	Crédito
CAIXA		1.1.01.01.01	11110				***** Continuação
	LTDA - RJ						
	Compra Conforme NF Número 363514 de PELLEGRINO DISTRIBUIDORA DE AUTOPECAS LTDA			11/02/2022	11566		973,60
	Totais do dia			11/02/2022		26.448,69	26.448,69
MERC. ADQUIRIDAS DE TERCEIROS		3.1.01.01.01	41110				
	Compra Conforme NF Número 3683 de Z G DA SILVA DE ALCANTARA ME			12/02/2022	11575	5.338,00	
CAIXA		1.1.01.01.01	11110				
	Compra Conforme NF Número 3683 de Z G DA SILVA DE ALCANTARA ME			12/02/2022	11575		5.338,00
	Totais do dia			12/02/2022		5.338,00	5.338,00
BANCO NUBANK		1.1.01.02.23	11224				
	Transferência recebida pelo Pix - Ubirajara da Silva - 025.094.687-40			13/02/2022	2486	400,00	
CAIXA		1.1.01.01.01	11110				
	Transferência recebida pelo Pix - Ubirajara da Silva - 025.094.687-40			13/02/2022	2486		400,00
	Totais do dia			13/02/2022		400,00	400,00
CAIXA		1.1.01.01.01	11110				
	Transferência enviada pelo Pix - RENOVA SOLUCOES INTELIGENTES - 23.30			14/02/2022	2487	10.000,00	
	Transferência enviada pelo Pix - Joyce de Souza DurAeo - 173.436.597-			14/02/2022	2488	700,00	
BANCO NUBANK		1.1.01.02.23	11224				
	Transferência recebida pelo Pix - EDGAR HENRIQUE DA SILVA - 082.128.9			14/02/2022	2489	49.370,00	
	Depósito recebido - Cloud Walk Meios de Pagamentos e Servicos Ltda *			14/02/2022	2490	1.024,09	
CONSORCIO(VEICULOS)		1.1.03.01.05	11412				
	14033 - BB CONSORCIO - PRESTACAO			14/02/2022	3561	179,30	
TARIFAS BANCARIAS		3.2.01.04.11	51513				
	4544809 - TARIFA PACOTE DE SERVICOS			14/02/2022	3562	62,06	
BANCO DO BRASIL S/A		1.1.01.02.04	11204				
	81555458 - PIX - RECEBIDO			14/02/2022	3563	10.000,00	
CAIXA		1.1.01.01.01	11110				
	SAQUES			14/02/2022	9015	1.000,00	
	SAQUES			14/02/2022	9016	120,00	
	SAQUES			14/02/2022	9017	40,00	
	SAQUES			14/02/2022	9018	500,00	
	SAQUES			14/02/2022	9019	950,00	
	SAQUES			14/02/2022	9020	1.723,71	
	SAQUES			14/02/2022	9021	279,00	
INVEST FACIL BRADESCO		1.1.01.03.42	11342				
	APLIC.INVEST FACIL			14/02/2022	9022	16.456,46	
CAIXA		1.1.01.01.01	11110				
	SAQUES			14/02/2022	9023	1.000,00	
	SAQUES			14/02/2022	9024	343,53	
TARIFAS BANCARIAS		3.2.01.04.11	51513				
	200001 - TARIFA BANCARIA TAR ENTREGA TAL DOMICILIO			14/02/2022	9025	10,10	
CAIXA		1.1.01.01.01	11110				
	SAQUES			14/02/2022	9026	424,80	
	SAQUES			14/02/2022	9027	1.304,41	

Junta Comercial do Estado do Rio de Janeiro

Empresa: BENEDES SOARES BATISTA

NIRE: 338.0761116-3 Protocolo: 00-2023/227269-7 Data do protocolo: 21/03/2023

CERTIFICO A EXATIDÃO DOS TERMOS DE ABERTURA E ENCERRAMENTO REGISTRADOS em 22/03/2023 SOB O N° 00005383713.

Autenticação: 63A5BDA061809484C9D7A56A324499A230703E6B8355873FD011D14AA3A60C6E

Para validar o documento acesse <http://www.jucerja.rj.gov.br/servicos/chanceladigital>, informe o n° de protocolo.



Valores expressos em Reais (R\$)

Diário

Conta	Histórico	Classificação	Código	Data	Sequência	Débito	Crédito
CAIXA		1.1.01.01.01	11110				***** Continuação
	SAQUES			14/02/2022	9028	1.304,40	
	SAQUES			14/02/2022	9029	1.449,42	
	SAQUES			14/02/2022	9030	849,94	
	SAQUES			14/02/2022	9031	1.304,40	
	SAQUES			14/02/2022	9032	537,80	
	SAQUES			14/02/2022	9033	956,17	
	SAQUES			14/02/2022	9034	1.304,40	
	SAQUES			14/02/2022	9035	849,93	
	SAQUES			14/02/2022	9036	537,80	
	SAQUES			14/02/2022	9037	122,40	
	SAQUES			14/02/2022	9038	956,16	
	SAQUES			14/02/2022	9039	1.304,40	
	SAQUES			14/02/2022	9040	537,80	
	SAQUES			14/02/2022	9041	599,00	
	SAQUES			14/02/2022	9042	1.304,40	
	SAQUES			14/02/2022	9043	132,62	
BRADESCO S/A		1.1.01.02.03	11203				
	1888452 - TRANSF CC PARA CC PJ PREF MUNICIPAL DE CORDEIRO ROY DEPÓSITOS			14/02/2022	9044	28,95	
				14/02/2022	9045	38.174,10	
BANCO NUBANK		1.1.01.02.23	11224				
	Transferência enviada pelo Pix - RENOVA SOLUCOES INTELIGENTES - 23.30			14/02/2022	2487		10.000,00
	Transferência enviada pelo Pix - Joyce de Souza Durão - 173.436.597-			14/02/2022	2488		700,00
CAIXA		1.1.01.01.01	11110				
	Transferência recebida pelo Pix - EDGAR HENRIQUE DA SILVA - 082.128.9			14/02/2022	2489		49.370,00
	Depósito recebido - Cloud Walk Meios de Pagamentos e Serviços Ltda *			14/02/2022	2490		1.024,09
BANCO DO BRASIL S/A		1.1.01.02.04	11204				
	14033 - BB CONSORCIO - PRESTACAO			14/02/2022	3561		179,30
	4544809 - TARIFA PACOTE DE SERVICOS			14/02/2022	3562		62,06
CAIXA		1.1.01.01.01	11110				
	81555458 - PIX - RECEBIDO			14/02/2022	3563		10.000,00
BRADESCO S/A		1.1.01.02.03	11203				
	SAQUES			14/02/2022	9015		1.000,00
	SAQUES			14/02/2022	9016		120,00
	SAQUES			14/02/2022	9017		40,00
	SAQUES			14/02/2022	9018		500,00
	SAQUES			14/02/2022	9019		950,00
	SAQUES			14/02/2022	9020		1.723,71
	SAQUES			14/02/2022	9021		279,00
	APLIC.INVEST FACIL			14/02/2022	9022		16.456,46
	SAQUES			14/02/2022	9023		1.000,00
	SAQUES			14/02/2022	9024		343,53
	200001 - TARIFA BANCARIA TAR ENTREGA TAL DOMICILIO			14/02/2022	9025		10,10
	SAQUES			14/02/2022	9026		424,80
	SAQUES			14/02/2022	9027		1.304,41
	SAQUES			14/02/2022	9028		1.304,40
	SAQUES			14/02/2022	9029		1.449,42
	SAQUES			14/02/2022	9030		849,94
	SAQUES			14/02/2022	9031		1.304,40

Junta Comercial do Estado do Rio de Janeiro

Empresa: BENEDES SOARES BATISTA

NIRE: 338.0761116-3 Protocolo: 00-2023/227269-7 Data do protocolo: 21/03/2023

CERTIFICO A EXATIDÃO DOS TERMOS DE ABERTURA E ENCERRAMENTO REGISTRADOS em 22/03/2023 SOB O N° 00005383713.

Autenticação: 63A5BDA061809484C9D7A56A324499A230703E6B8355873FD011D14AA3A60C6E

Para validar o documento acesse <http://www.jucerja.rj.gov.br/servicos/chanceladigital>, informe o n° de protocolo.



Valores expressos em Reais (R\$)

Diário

Conta	Histórico	Classificação	Código	Data	Sequência	Débito	Crédito
BRADESCO S/A		1.1.01.02.03	11203				***** Continuação
	SAQUES			14/02/2022	9032		537,80
	SAQUES			14/02/2022	9033		956,17
	SAQUES			14/02/2022	9034		1.304,40
	SAQUES			14/02/2022	9035		849,93
	SAQUES			14/02/2022	9036		537,80
	SAQUES			14/02/2022	9037		122,40
	SAQUES			14/02/2022	9038		956,16
	SAQUES			14/02/2022	9039		1.304,40
	SAQUES			14/02/2022	9040		537,80
	SAQUES			14/02/2022	9041		599,00
	SAQUES			14/02/2022	9042		1.304,40
	SAQUES			14/02/2022	9043		132,62
CAIXA		1.1.01.01.01	11110				
	1888452 - TRANSF CC PARA CC PJ PREF MUNICIPAL DE CORDEIRO ROY			14/02/2022	9044		28,95
	DEPÓSITOS			14/02/2022	9045		38.174,10
		Totais do dia		14/02/2022		147.741,55	147.741,55
CAIXA		1.1.01.01.01	11110				
	Transferência enviada pelo Pix - LINDA MULHER - 18.459.930/0001-73			15/02/2022	2491	100,00	
	-						
	Transferência enviada pelo Pix - MULTIMARCAS PECAS DIESEL - 09.637.38			15/02/2022	2492	8.489,00	
DESPESAS GERAIS (DIVERSAS)		3.2.01.01.37	51135				
	Transferência enviada pelo Pix - DIVISA VEICULOS - 07.547.382/0001-17			15/02/2022	2493	160,00	
DESP. C/CARTAO DE CREDITO		3.2.01.01.17	51116				
	971025 - COMPRA COM CARTAO			15/02/2022	3564	100,00	
	704148 - COMPRA COM CARTAO			15/02/2022	3565	32,20	
	585008 - COMPRA COM CARTAO			15/02/2022	3566	109,90	
	461400 - COMPRA COM CARTAO			15/02/2022	3567	10,80	
	404450 - COMPRA COM CARTAO			15/02/2022	3568	15,00	
	278181 - COMPRA COM CARTAO			15/02/2022	3569	84,70	
CAIXA		1.1.01.01.01	11110				
	SAQUES			15/02/2022	9046	48.900,00	
TARIFAS BANCARIAS		3.2.01.04.11	51513				
	DESPESAS FINANCEIRAS			15/02/2022	9047	28,90	
BRADESCO S/A		1.1.01.02.03	11203				
	RESGATE INVEST FACI			15/02/2022	9048	16.456,48	
	RESGATE INVEST FACI			15/02/2022	9049	8.410,04	
	3895484 - RESGATE DE INVESTIMENTOS			15/02/2022	9050	24.062,38	
MERC. ADQUIRIDAS DE TERCEIROS		3.1.01.01.01	41110				
	Compra Conforme NF Número 4733 de FILTRALUB COM FILTR LUBRIF LTDA			15/02/2022	11551	2.810,96	
	Compra Conforme NF Número 100207 de MULTIMARCAS PECAS DIESEL LTDA			15/02/2022	11552	8.489,00	
	Compra Conforme NF Número 724962 de DISTRIBUIDORA AUTOMOTIVA S.A.			15/02/2022	11570	698,11	
BANCO NUBANK		1.1.01.02.23	11224				
	Transferência enviada pelo Pix - LINDA MULHER - 18.459.930/0001-73			15/02/2022	2491		100,00
	-						
	Transferência enviada pelo Pix - MULTIMARCAS PECAS DIESEL -			15/02/2022	2492		8.489,00

Junta Comercial do Estado do Rio de Janeiro

Empresa: BENEDES SOARES BATISTA

NIRE: 338.0761116-3 Protocolo: 00-2023/227269-7 Data do protocolo: 21/03/2023

CERTIFICO A EXATIDÃO DOS TERMOS DE ABERTURA E ENCERRAMENTO REGISTRADOS em 22/03/2023 SOB O N° 00005383713.

Autenticação: 63A5BDA061809484C9D7A56A324499A230703E6B8355873FD011D14AA3A60C6E

Para validar o documento acesse <http://www.jucerja.rj.gov.br/servicos/chanceladigital>, informe o n° de protocolo.



Valores expressos em Reais (R\$)

Diário

Conta	Histórico	Classificação	Código	Data	Sequência	Débito	Crédito
BANCO NUBANK		1.1.01.02.23	11224				***** Continuação
	09.637,38						
	Transferência enviada pelo Pix - DIVISA VEICULOS - 07.547.382/0001-17			15/02/2022	2493		160,00
BANCO DO BRASIL S/A		1.1.01.02.04	11204				
	971025 - COMPRA COM CARTAO			15/02/2022	3564		100,00
	704148 - COMPRA COM CARTAO			15/02/2022	3565		32,20
	585008 - COMPRA COM CARTAO			15/02/2022	3566		109,90
	461400 - COMPRA COM CARTAO			15/02/2022	3567		10,80
	404450 - COMPRA COM CARTAO			15/02/2022	3568		15,00
	278181 - COMPRA COM CARTAO			15/02/2022	3569		84,70
BRADESCO S/A		1.1.01.02.03	11203				
	SAQUES			15/02/2022	9046		48.900,00
	DESPESAS FINANCEIRAS			15/02/2022	9047		28,90
INVEST FACIL BRADESCO		1.1.01.03.42	11342				
	RESGATE INVEST FACI			15/02/2022	9048		16.456,48
	RESGATE INVEST FACI			15/02/2022	9049		8.410,04
	3895484 - RESGATE DE INVESTIMENTOS			15/02/2022	9050		24.062,38
CAIXA		1.1.01.01.01	11110				
	Compra Conforme NF Número 4733 de FILTRALUB COM FILTR LUBRIF LTDA			15/02/2022	11551		2.810,96
	Compra Conforme NF Número 100207 de MULTIMARCAS PECAS DIESEL LTDA			15/02/2022	11552		8.489,00
	Compra Conforme NF Número 724962 de DISTRIBUIDORA AUTOMOTIVA S.A.			15/02/2022	11570		698,11
		Totais do dia		15/02/2022		118.957,47	118.957,47
CAIXA		1.1.01.01.01	11110				
	Transferência enviada pelo Pix - Benedes Soares Batista - 112.487.607			16/02/2022	2494	1.500,00	
BANCO NUBANK		1.1.01.02.23	11224				
	Depósito recebido - Cloud Walk Meios de Pagamentos e Servicos Ltda *			16/02/2022	2495	335,10	
CAIXA		1.1.01.01.01	11110				
	Pagamento de boleto efetuado - DUFOR CONSULTORIA E COBRANCAS LTDA			16/02/2022	2496	956,16	
	Transferência enviada pelo Pix - INGRAX INDUSTRIA E COMERCIO DE GRAXA			16/02/2022	2497	14.215,02	
DESP. C/CARTAO DE CREDITO		3.2.01.01.17	51116				
	46426551 - PAGTO CARTAO CREDITO			16/02/2022	3570	1.876,05	
	795954 - COMPRA COM CARTAO			16/02/2022	3571	43,00	
CAIXA		1.1.01.01.01	11110				
	SAQUES			16/02/2022	9051	750,00	
BRADESCO S/A		1.1.01.02.03	11203				
	3895484 - RESGATE DE INVESTIMENTOS			16/02/2022	9052	750,00	
MERC. ADQUIRIDAS DE TERCEIROS		3.1.01.01.01	41110				
	Compra Conforme NF Número 116558 de JS DISTRIBUIDORA DE PECAS S/A			16/02/2022	11539	1.291,00	
	Compra Conforme NF Número 2424 de DUNAX LUBRIFICANTES LTDA RJ VAREJO			16/02/2022	11540	9.780,00	
CAIXA		1.1.01.01.01	11110				
	Venda Conforme NF Número 154			16/02/2022	12918	1.778,64	
	Venda Conforme NF Número 155			16/02/2022	12919	7.588,88	
	Venda Conforme NF Número 156			16/02/2022	12920	676,25	
BANCO NUBANK		1.1.01.02.23	11224				

Junta Comercial do Estado do Rio de Janeiro

Empresa: BENEDES SOARES BATISTA

NIRE: 338.0761116-3 Protocolo: 00-2023/227269-7 Data do protocolo: 21/03/2023

CERTIFICO A EXATIDÃO DOS TERMOS DE ABERTURA E ENCERRAMENTO REGISTRADOS em 22/03/2023 SOB O Nº 00005383713.

Autenticação: 63A5BDA061809484C9D7A56A324499A230703E6B8355873FD011D14AA3A60C6E

Para validar o documento acesse <http://www.jucerja.rj.gov.br/servicos/chanceladigital>, informe o nº de protocolo.



Valores expressos em Reais (R\$)

Diário

Conta	Histórico	Classificação	Código	Data	Sequência	Débito	Crédito
BANCO NUBANK		1.1.01.02.23	11224				***** Continuação
	TransferA ^{nc} ia enviada pelo Pix - Benedes Soares Batista - 112.487.607			16/02/2022	2494		1.500,00
CAIXA		1.1.01.01.01	11110				
	DepA ^s ito recebido - Cloud Walk Meios de Pagamentos e Servicos Ltda *			16/02/2022	2495		335,10
BANCO NUBANK		1.1.01.02.23	11224				
	Pagamento de boleto efetuado - DUFOR CONSULTORIA E COBRANCAS LTDA			16/02/2022	2496		956,16
	TransferA ^{nc} ia enviada pelo Pix - INGRAX INDUSTRIA E COMERCIO DE GRAXA			16/02/2022	2497		14.215,02
BANCO DO BRASIL S/A		1.1.01.02.04	11204				
	46426551 - PAGTO CARTAO CREDITO			16/02/2022	3570		1.876,05
	795954 - COMPRA COM CARTAO			16/02/2022	3571		43,00
BRADESCO S/A		1.1.01.02.03	11203				
	SAQUES			16/02/2022	9051		750,00
INVEST FACIL BRADESCO		1.1.01.03.42	11342				
	3895484 - RESGATE DE INVESTIMENTOS			16/02/2022	9052		750,00
CAIXA		1.1.01.01.01	11110				
	Compra Conforme NF Número 116558 de JS DISTRIBUIDORA DE PECAS S/A			16/02/2022	11539		1.291,00
	Compra Conforme NF Número 2424 de DUNAX LUBRIFICANTES LTDA RJ VAREJO			16/02/2022	11540		9.780,00
REVENDA DE MERCADORIAS		4.1.01.42	61102				
	Venda Conforme NF Número 154			16/02/2022	12918		1.778,64
	Venda Conforme NF Número 155			16/02/2022	12919		7.588,88
	Venda Conforme NF Número 156			16/02/2022	12920		676,25
	Totais do dia			16/02/2022		41.540,10	41.540,10
BANCO SICRED (AG. M.PEREIRA)		1.1.01.02.18	11218				
	RECEBIMENTO PIX			17/02/2022	2313	1.900,00	
BANCO NUBANK		1.1.01.02.23	11224				
	DepA ^s ito recebido - Cloud Walk Meios de Pagamentos e Servicos Ltda *			17/02/2022	2498	1.944,54	
CAIXA		1.1.01.01.01	11110				
	TransferA ^{nc} ia enviada pelo Pix - JOSE AUGUSTO GROSSO LOPES - 005.672.			17/02/2022	2499	1.944,54	
BANCO NUBANK		1.1.01.02.23	11224				
	TransferA ^{nc} ia recebida pelo Pix - MATHEUS P BORGES - 21.800.830/0001			17/02/2022	2500	1.900,00	
CAIXA		1.1.01.01.01	11110				
	TransferA ^{nc} ia enviada pelo Pix - RENOVA SOLUCOES INTELIGENTES - 23.30			17/02/2022	2501	1.900,00	
	TransferA ^{nc} ia enviada pelo Pix - MEGA PNEUS - 17.877.212/0001-54 - BC			17/02/2022	2502	120,00	
	TransferA ^{nc} ia enviada pelo Pix - Venilson Da Conceicao Carvalho - 007			17/02/2022	2503	600,00	
	Pagamento de boleto efetuado - MERCADO FILTRANTE PECAS AUTOMOTIVAS LTD			17/02/2022	2504	662,31	
DESP. C/CARTAO DE CREDITO		3.2.01.01.17	51116				
	907559 - COMPRA COM CARTAO			17/02/2022	3572	12,00	
MERC. ADQUIRIDAS DE TERCEIROS		3.1.01.01.01	41110				
	Compra Conforme NF Número 2426 de DUNAX LUBRIFICANTES LTDA RJ VAREJO			17/02/2022	11541	5.546,83	
	Compra Conforme NF Número 2427 de DUNAX LUBRIFICANTES LTDA RJ VAREJO			17/02/2022	11542	1.884,32	
CAIXA		1.1.01.01.01	11110				
	Venda Conforme NF Número 157			17/02/2022	12921	8.120,00	

Comprovante Qualificação econômico-financeira - BENEDES (lo (1196466)

SEI E-20/001.001206/2023 / pg. 147

Junta Comercial do Estado do Rio de Janeiro

Empresa: BENEDES SOARES BATISTA

NIRE: 338.0761116-3 Protocolo: 00-2023/227269-7 Data do protocolo: 21/03/2023

CERTIFICO A EXATIDÃO DOS TERMOS DE ABERTURA E ENCERRAMENTO REGISTRADOS em 22/03/2023 SOB O N° 00005383713.

Autenticação: 63A5BDA061809484C9D7A56A324499A230703E6B8355873FD011D14AA3A60C6E

Para validar o documento acesse <http://www.jucerja.rj.gov.br/servicos/chanceladigital>, informe o n° de protocolo.



Valores expressos em Reais (R\$)

Diário

Conta	Histórico	Classificação	Código	Data	Sequência	Débito	Crédito
CAIXA		1.1.01.01.01	11110				***** Continuação
	Venda Conforme NF Número 158			17/02/2022	12922	249,46	
	RECEBIMENTO PIX			17/02/2022	2313		1.900,00
	DepA³sito recebido - Cloud Walk Meios de Pagamentos e Servicos Ltda *			17/02/2022	2498		1.944,54
BANCO NUBANK		1.1.01.02.23	11224				
	TransferA³ncia enviada pelo Pix - JOSE AUGUSTO GROSSO LOPES - 005.672.			17/02/2022	2499		1.944,54
CAIXA		1.1.01.01.01	11110				
	TransferA³ncia recebida pelo Pix - MATHEUS P BORGES - 21.800.830/0001			17/02/2022	2500		1.900,00
BANCO NUBANK		1.1.01.02.23	11224				
	TransferA³ncia enviada pelo Pix - RENOVA SOLUCOES INTELIGENTES - 23.30			17/02/2022	2501		1.900,00
	TransferA³ncia enviada pelo Pix - MEGA PNEUS - 17.877.212/0001-54 - BC			17/02/2022	2502		120,00
	TransferA³ncia enviada pelo Pix - Venilson Da Conceicao Carvalho - 007			17/02/2022	2503		600,00
	Pagamento de boleto efetuado - MERCADO FILTRANTE PECAS AUTOMOTIVAS LTD			17/02/2022	2504		662,31
BANCO DO BRASIL S/A		1.1.01.02.04	11204				
	907559 - COMPRA COM CARTAO			17/02/2022	3572		12,00
CAIXA		1.1.01.01.01	11110				
	Compra Conforme NF Número 2426 de DUNAX LUBRIFICANTES LTDA RJ VAREJO			17/02/2022	11541		5.546,83
	Compra Conforme NF Número 2427 de DUNAX LUBRIFICANTES LTDA RJ VAREJO			17/02/2022	11542		1.884,32
REVENDA DE MERCADORIAS		4.1.01.42	61102				
	Venda Conforme NF Número 157			17/02/2022	12921		8.120,00
	Venda Conforme NF Número 158			17/02/2022	12922		249,46
		Totais do dia		17/02/2022		26.784,00	26.784,00
CAIXA		1.1.01.01.01	11110				
	TransferA³ncia enviada pelo Pix - AGP TECNOLOGIA EM INFORMATICA DO BRA			18/02/2022	2505	63.844,70	
BANCO NUBANK		1.1.01.02.23	11224				
	TransferA³ncia recebida pelo Pix - BENEDES SOARES BATISTA - 23.303.444			18/02/2022	2506	50.000,00	
	TransferA³ncia recebida pelo Pix - Benedes Soares Batista - 112.487.60			18/02/2022	2507	300,00	
CAIXA		1.1.01.01.01	11110				
	SAQUES			18/02/2022	9053	200,00	
	SAQUES			18/02/2022	9054	1.780,00	
	SAQUES			18/02/2022	9055	108,00	
	SAQUES			18/02/2022	9056	50.000,00	
	SAQUES			18/02/2022	9057	1.012,00	
INVEST FACIL BRADESCO		1.1.01.03.42	11342				
	APLIC.INVEST FACIL			18/02/2022	9058	23.440,90	
BRADESCO S/A		1.1.01.02.03	11203				
	DEPÓSITOS			18/02/2022	9059	1.810,95	
	DEPÓSITOS			18/02/2022	9060	74.729,95	
MERC. ADQUIRIDAS DE TERCEIROS		3.1.01.01.01	41110				
	Compra Conforme NF Número 328785 de AGP TECNOLOGIA EM INFORMATICA DO BRASIL			18/02/2022	11576	63.844,69	
BANCO NUBANK		1.1.01.02.23	11224				
	TransferA³ncia enviada pelo Pix - AGP TECNOLOGIA EM INFORMATICA DO BRA			18/02/2022	2505		63.844,70

Junta Comercial do Estado do Rio de Janeiro

Empresa: BENEDES SOARES BATISTA

NIRE: 338.0761116-3 Protocolo: 00-2023/227269-7 Data do protocolo: 21/03/2023

CERTIFICO A EXATIDÃO DOS TERMOS DE ABERTURA E ENCERRAMENTO REGISTRADOS em 22/03/2023 SOB O N° 00005383713.

Autenticação: 63A5BDA061809484C9D7A56A324499A230703E6B8355873FD011D14AA3A60C6E

Para validar o documento acesse <http://www.jucerja.rj.gov.br/servicos/chanceladigital>, informe o n° de protocolo.



Valores expressos em Reais (R\$)

Diário

Conta	Histórico	Classificação	Código	Data	Sequência	Débito	Crédito
CAIXA		1.1.01.01.01	11110				
	Transferência recebida pelo Pix - BENEDES SOARES BATISTA - 23.303.444			18/02/2022	2506		50.000,00
	Transferência recebida pelo Pix - Benedes Soares Batista - 112.487.60			18/02/2022	2507		300,00
BRADESCO S/A		1.1.01.02.03	11203				
	SAQUES			18/02/2022	9053		200,00
	SAQUES			18/02/2022	9054		1.780,00
	SAQUES			18/02/2022	9055		108,00
	SAQUES			18/02/2022	9056		50.000,00
	SAQUES			18/02/2022	9057		1.012,00
	APLIC.INVEST FACIL			18/02/2022	9058		23.440,90
CAIXA		1.1.01.01.01	11110				
	DEPÓSITOS			18/02/2022	9059		1.810,95
	DEPÓSITOS			18/02/2022	9060		74.729,95
	Compra Conforme NF Número 328785 de AGP TECNOLOGIA EM INFORMATICA DO BRASIL			18/02/2022	11576		63.844,69
		Totais do dia		18/02/2022		331.071,19	331.071,19
BANCO SICRED (AG. M.PEREIRA)		1.1.01.02.18	11218				
	RECEBIMENTO PIX			21/02/2022	2314	845,39	
BANCO NUBANK		1.1.01.02.23	11224				
	Depósito recebido - Cloud Walk Meios de Pagamentos e Servicos Ltda *			21/02/2022	2508	845,39	
CAIXA		1.1.01.01.01	11110				
	Transferência enviada pelo Pix - RENOVA SOLUCOES INTELIGENTES - 23.30			21/02/2022	2509	845,39	
DESP. C/CARTAO DE CREDITO		3.2.01.01.17	51116				
	991285 - COMPRA COM CARTAO			21/02/2022	3573	52,28	
	916545 - COMPRA COM CARTAO			21/02/2022	3574	7,00	
	847686 - COMPRA COM CARTAO			21/02/2022	3575	72,50	
	739091 - COMPRA COM CARTAO			21/02/2022	3576	27,50	
	463976 - COMPRA COM CARTAO			21/02/2022	3577	950,00	
	205439 - COMPRA COM CARTAO			21/02/2022	3578	151,08	
	177118 - COMPRA COM CARTAO			21/02/2022	3579	60,00	
CAIXA		1.1.01.01.01	11110				
	SAQUES			21/02/2022	9061	449,00	
	SAQUES			21/02/2022	9062	11,00	
EMPRESTIMOS		2.1.03.01.01	21201				
	OPERACAO CAPITAL GIRO CONTR 015138229 PARC001/30			21/02/2022	9063	1.607,71	
SIMPLES NACIONAL S/FATURAMENTO		4.1.02.11	61214				
	PAGO A MINISTERIO DA FAZENDA CGSN DAS SIMPLES 01/2022			21/02/2022	9064	14.569,79	
	PAGO A MINISTERIO DA FAZENDA CGSN DAS MEI			21/02/2022	9065	52,74	
BRADESCO S/A		1.1.01.02.03	11203				
	RESGATE INVEST FACI			21/02/2022	9066	10.823,68	
	DEPÓSITOS			21/02/2022	9067	5.866,56	
MERC. ADQUIRIDAS DE TERCEIROS		3.1.01.01.01	41110				
	Compra Conforme NF Número 2496 de DUNAX LUBRIFICANTES LTDA RJ VAREJO			21/02/2022	11543	5.933,28	
	Compra Conforme NF Número 2522 de DUNAX LUBRIFICANTES LTDA RJ VAREJO			21/02/2022	11544	900,00	
CAIXA		1.1.01.01.01	11110				
	Venda Conforme NF Número 159			21/02/2022	12923	12.206,86	
	Venda Conforme NF Número 160			21/02/2022	12924	12.206,86	

Junta Comercial do Estado do Rio de Janeiro

Empresa: BENEDES SOARES BATISTA

NIRE: 338.0761116-3 Protocolo: 00-2023/227269-7 Data do protocolo: 21/03/2023

CERTIFICO A EXATIDÃO DOS TERMOS DE ABERTURA E ENCERRAMENTO REGISTRADOS em 22/03/2023 SOB O N° 00005383713.

Autenticação: 63A5BDA061809484C9D7A56A324499A230703E6B8355873FD011D14AA3A60C6E

Para validar o documento acesse <http://www.jucerja.rj.gov.br/servicos/chanceladigital>, informe o n° de protocolo.



Valores expressos em Reais (R\$)

Diário

Conta	Histórico	Classificação	Código	Data	Sequência	Débito	Crédito
CAIXA		1.1.01.01.01	11110				***** Continuação
	RECEBIMENTO PIX			21/02/2022	2314		845,39
	DepA³sito recebido - Cloud Walk Meios de Pagamentos e Servicos Ltda *			21/02/2022	2508		845,39
BANCO NUBANK		1.1.01.02.23	11224				
	TransferA³ncia enviada pelo Pix - RENOVA SOLUCOES INTELIGENTES - 23.30			21/02/2022	2509		845,39
BANCO DO BRASIL S/A		1.1.01.02.04	11204				
	991285 - COMPRA COM CARTAO			21/02/2022	3573		52,28
	916545 - COMPRA COM CARTAO			21/02/2022	3574		7,00
	847686 - COMPRA COM CARTAO			21/02/2022	3575		72,50
	739091 - COMPRA COM CARTAO			21/02/2022	3576		27,50
	463976 - COMPRA COM CARTAO			21/02/2022	3577		950,00
	205439 - COMPRA COM CARTAO			21/02/2022	3578		151,08
	177118 - COMPRA COM CARTAO			21/02/2022	3579		60,00
BRADESCO S/A		1.1.01.02.03	11203				
	SAQUES			21/02/2022	9061		449,00
	SAQUES			21/02/2022	9062		11,00
	OPERACAO CAPITAL GIRO CONTR 015138229 PARC001/30			21/02/2022	9063		1.607,71
	PAGO A MINISTERIO DA FAZENDA CGSN DAS SIMPLES 01/2022			21/02/2022	9064		14.569,79
	PAGO A MINISTERIO DA FAZENDA CGSN DAS MEI			21/02/2022	9065		52,74
INVEST FACIL BRADESCO		1.1.01.03.42	11342				
	RESGATE INVEST FACI			21/02/2022	9066		10.823,68
CAIXA		1.1.01.01.01	11110				
	DEPÓSITOS			21/02/2022	9067		5.866,56
	Compra Conforme NF Número 2496 de DUNAX LUBRIFICANTES LTDA RJ VAREJO			21/02/2022	11543		5.933,28
	Compra Conforme NF Número 2522 de DUNAX LUBRIFICANTES LTDA RJ VAREJO			21/02/2022	11544		900,00
REVENDA DE MERCADORIAS		4.1.01.42	61102				
	Venda Conforme NF Número 159			21/02/2022	12923		12.206,86
	Venda Conforme NF Número 160			21/02/2022	12924		12.206,86
		Totais do dia		21/02/2022		68.484,01	68.484,01
BANCO SICRED (AG. M.PEREIRA)		1.1.01.02.18	11218				
	RECEBIMENTO PIX			22/02/2022	2315	430,00	
BANCO NUBANK		1.1.01.02.23	11224				
	TransferA³ncia recebida pelo Pix - BENEDES SOARES BATISTA 11248760735			22/02/2022	2510	570,00	
CAIXA		1.1.01.01.01	11110				
	TransferA³ncia enviada pelo Pix - COMDIP COM DIST DE PECAS LTDA - 68.6			22/02/2022	2511	640,16	
	22208 - PAGAMENTO DE BOLETO			22/02/2022	3580	337,60	
	22207 - PAGAMENTO DE BOLETO			22/02/2022	3581	676,47	
	22206 - PAGAMENTO DE BOLETO			22/02/2022	3582	323,67	
	22205 - PAGAMENTO DE BOLETO			22/02/2022	3583	301,97	
	22204 - PAGAMENTO DE BOLETO			22/02/2022	3584	1.246,64	
INSS		3.2.01.01.72	51170				
	22203 - IMPOSTOS - INSS 01/2022			22/02/2022	3585	307,90	
CAIXA		1.1.01.01.01	11110				
	22202 - PAGAMENTO DE BOLETO			22/02/2022	3586	330,06	
	22201 - PAGAMENTO DE BOLETO			22/02/2022	3587	639,27	
DESP. C/CARTAO DE CREDITO		3.2.01.01.17	51116				

Junta Comercial do Estado do Rio de Janeiro

Empresa: BENEDES SOARES BATISTA

NIRE: 338.0761116-3 Protocolo: 00-2023/227269-7 Data do protocolo: 21/03/2023

CERTIFICO A EXATIDÃO DOS TERMOS DE ABERTURA E ENCERRAMENTO REGISTRADOS em 22/03/2023 SOB O N° 00005383713.

Autenticação: 63A5BDA061809484C9D7A56A324499A230703E6B8355873FD011D14AA3A60C6E

Para validar o documento acesse <http://www.jucerja.rj.gov.br/servicos/chanceladigital>, informe o n° de protocolo.



Valores expressos em Reais (R\$)

Diário

Conta	Histórico	Classificação	Código	Data	Sequência	Débito	Crédito
DESP. C/CARTAO DE CREDITO		3.2.01.01.17	51116				***** Continuação
	503198 - COMPRA COM CARTAO			22/02/2022	3588	42,00	
CAIXA		1.1.01.01.01	11110				
	SAQUES			22/02/2022	9068	3.915,00	
	SAQUES			22/02/2022	9069	570,00	
	SAQUES			22/02/2022	9070	850,45	
INVEST FACIL BRADESCO		1.1.01.03.42	11342				
	APLIC.INVEST FACIL			22/02/2022	9071	11.484,26	
BRADESCO S/A		1.1.01.02.03	11203				
	DEPÓSITOS			22/02/2022	9072	2.319,96	
	DEPÓSITOS			22/02/2022	9073	14.499,75	
MERC. ADQUIRIDAS DE TERCEIROS		3.1.01.01.01	41110				
	Compra Conforme NF Número 7530 de DISLIMP COMERCIO LTDA			22/02/2022	11560	170,09	
	Compra Conforme NF Número 959463 de COMDIP COMERCIAL DISTRIB DE PE AS			22/02/2022	11571	703,22	
	Compra Conforme NF Número 148316 de INGRAX IND E COMERCIO DE GRAXAS SA - DUQUE DE CAXI			22/02/2022	11573	14.215,06	
CAIXA		1.1.01.01.01	11110				
	Venda Conforme NF Número 161			22/02/2022	12925	1.151,30	
	Venda Conforme NF Número 162			22/02/2022	12926	3.896,33	
	RECEBIMENTO PIX			22/02/2022	2315		430,00
	Transferência recebida pelo Pix - BENEDES SOARES BATISTA 11248760735			22/02/2022	2510		570,00
BANCO NUBANK		1.1.01.02.23	11224				
	Transferência enviada pelo Pix - COMDIP COM DIST DE PECAS LTDA - 68.6			22/02/2022	2511		640,16
BANCO DO BRASIL S/A		1.1.01.02.04	11204				
	22208 - PAGAMENTO DE BOLETO			22/02/2022	3580		337,60
	22207 - PAGAMENTO DE BOLETO			22/02/2022	3581		676,47
	22206 - PAGAMENTO DE BOLETO			22/02/2022	3582		323,67
	22205 - PAGAMENTO DE BOLETO			22/02/2022	3583		301,97
	22204 - PAGAMENTO DE BOLETO			22/02/2022	3584		1.246,64
	22203 - IMPOSTOS - INSS 01/2022			22/02/2022	3585		307,90
	22202 - PAGAMENTO DE BOLETO			22/02/2022	3586		330,06
	22201 - PAGAMENTO DE BOLETO			22/02/2022	3587		639,27
	503198 - COMPRA COM CARTAO			22/02/2022	3588		42,00
BRADESCO S/A		1.1.01.02.03	11203				
	SAQUES			22/02/2022	9068		3.915,00
	SAQUES			22/02/2022	9069		570,00
	SAQUES			22/02/2022	9070		850,45
	APLIC.INVEST FACIL			22/02/2022	9071		11.484,26
CAIXA		1.1.01.01.01	11110				
	DEPÓSITOS			22/02/2022	9072		2.319,96
	DEPÓSITOS			22/02/2022	9073		14.499,75
	Compra Conforme NF Número 7530 de DISLIMP COMERCIO LTDA			22/02/2022	11560		170,09
	Compra Conforme NF Número 959463 de COMDIP COMERCIAL DISTRIB DE PE AS			22/02/2022	11571		703,22
	Compra Conforme NF Número 148316 de INGRAX IND E COMERCIO DE GRAXAS SA - DUQUE DE CAXI			22/02/2022	11573		14.215,06
REVENDA DE MERCADORIAS		4.1.01.42	61102				
	Venda Conforme NF Número 161			22/02/2022	12925		1.151,30
	Venda Conforme NF Número 162			22/02/2022	12926		3.896,33

Junta Comercial do Estado do Rio de Janeiro

Empresa: BENEDES SOARES BATISTA

NIRE: 338.0761116-3 Protocolo: 00-2023/227269-7 Data do protocolo: 21/03/2023

CERTIFICADO A EXATIDÃO DOS TERMOS DE ABERTURA E ENCERRAMENTO REGISTRADOS em 22/03/2023 SOB O Nº 00005383713.

Autenticação: 63A5BDA061809484C9D7A56A324499A230703E6B8355873FD011D14AA3A60C6E

Para validar o documento acesse <http://www.jucerja.rj.gov.br/servicos/chanceladigital>, informe o nº de protocolo.



Valores expressos em Reais (R\$)

Diário

Conta	Histórico	Classificação	Código	Data	Sequência	Débito	Crédito
				Totais do dia	22/02/2022	59.621,16	59.621,16
DESP. C/CARTAO DE CREDITO		3.2.01.01.17	51116				
	820369 - COMPRA COM CARTAO			23/02/2022	3589	250,00	
	749950 - COMPRA COM CARTAO			23/02/2022	3590	79,00	
	639627 - COMPRA COM CARTAO			23/02/2022	3591	97,68	
	458039 - COMPRA COM CARTAO			23/02/2022	3592	43,04	
CAIXA		1.1.01.01.01	11110				
	SAQUES			23/02/2022	9074	1.100,00	
	SAQUES			23/02/2022	9075	13.809,00	
	SAQUES			23/02/2022	9076	13.800,00	
	SAQUES			23/02/2022	9077	4.791,94	
	SAQUES			23/02/2022	9078	1.850,00	
	SAQUES			23/02/2022	9079	5.630,00	
	SAQUES			23/02/2022	9080	720,00	
	SAQUES			23/02/2022	9081	3.828,00	
	SAQUES			23/02/2022	9082	1.494,35	
BRADESCO S/A		1.1.01.02.03	11203				
	TRANSFERENCIA PIX REMT: BENEDES SOARES BATISTA			23/02/2022	9083	13.809,00	
	RESGATE INVEST FACI			23/02/2022	9084	12.617,35	
	RESGATE INVEST FACI			23/02/2022	9085	11.484,27	
	3895484 - RESGATE DE INVESTIMENTOS			23/02/2022	9086	9.112,67	
MERC. ADQUIRIDAS DE TERCEIROS		3.1.01.01.01	41110				
	Compra Conforme NF Número 100915 de MULTIMARCAS PECAS DIESEL LTDA			23/02/2022	11553	3.828,00	
	Compra Conforme NF Número 251527 de RJ-MEGA COMPONENTES LTDA - RJ			23/02/2022	11557	4.909,75	
	Compra Conforme NF Número 364947 de PELLEGRINO DISTRIBUIDORA DE AUTOPECAS LTDA			23/02/2022	11567	948,45	
CAIXA		1.1.01.01.01	11110				
	Venda Conforme NF Número 163			23/02/2022	12927	6.979,90	
	Venda Conforme NF Número 164			23/02/2022	12928	899,00	
	Venda Conforme NF Número 165			23/02/2022	12929	15.703,32	
BANCO DO BRASIL S/A		1.1.01.02.04	11204				
	820369 - COMPRA COM CARTAO			23/02/2022	3589		250,00
	749950 - COMPRA COM CARTAO			23/02/2022	3590		79,00
	639627 - COMPRA COM CARTAO			23/02/2022	3591		97,68
	458039 - COMPRA COM CARTAO			23/02/2022	3592		43,04
BRADESCO S/A		1.1.01.02.03	11203				
	SAQUES			23/02/2022	9074		1.100,00
	SAQUES			23/02/2022	9075		13.809,00
	SAQUES			23/02/2022	9076		13.800,00
	SAQUES			23/02/2022	9077		4.791,94
	SAQUES			23/02/2022	9078		1.850,00
	SAQUES			23/02/2022	9079		5.630,00
	SAQUES			23/02/2022	9080		720,00
	SAQUES			23/02/2022	9081		3.828,00
	SAQUES			23/02/2022	9082		1.494,35
CAIXA		1.1.01.01.01	11110				
	TRANSFERENCIA PIX REMT: BENEDES SOARES BATISTA			23/02/2022	9083		13.809,00
INVEST FACIL BRADESCO		1.1.01.03.42	11342				
	RESGATE INVEST FACI			23/02/2022	9084		12.617,35

Junta Comercial do Estado do Rio de Janeiro

Empresa: BENEDES SOARES BATISTA

NIRE: 338.0761116-3 Protocolo: 00-2023/227269-7 Data do protocolo: 21/03/2023

CERTIFICO A EXATIDÃO DOS TERMOS DE ABERTURA E ENCERRAMENTO REGISTRADOS em 22/03/2023 SOB O N° 00005383713.

Autenticação: 63A5BDA061809484C9D7A56A324499A230703E6B8355873FD011D14AA3A60C6E

Para validar o documento acesse <http://www.jucerja.rj.gov.br/servicos/chanceladigital>, informe o n° de protocolo.



Valores expressos em Reais (R\$)

Diário

Conta	Histórico	Classificação	Código	Data	Sequência	Débito	Crédito
INVEST FACIL BRADESCO		1.1.01.03.42	11342				***** Continuação
	RESGATE INVEST FACI			23/02/2022	9085		11.484,27
	3895484 - RESGATE DE INVESTIMENTOS			23/02/2022	9086		9.112,67
CAIXA		1.1.01.01.01	11110				
	Compra Conforme NF Número 100915 de MULTIMARCAS PECAS DIESEL LTDA			23/02/2022	11553		3.828,00
	Compra Conforme NF Número 251527 de RJ-MEGA COMPONENTES LTDA - RJ			23/02/2022	11557		4.909,75
	Compra Conforme NF Número 364947 de PELLEGRINO DISTRIBUIDORA DE AUTOPECAS LTDA			23/02/2022	11567		948,45
REVENDA DE MERCADORIAS		4.1.01.42	61102				
	Venda Conforme NF Número 163			23/02/2022	12927		6.979,90
	Venda Conforme NF Número 164			23/02/2022	12928		899,00
	Venda Conforme NF Número 165			23/02/2022	12929		15.703,32
		Totais do dia		23/02/2022		127.784,72	127.784,72
CAIXA		1.1.01.01.01	11110				
	PAGAMENTO PIX			24/02/2022	2316	1.200,00	
BANCO SICRED (AG. M.PEREIRA)		1.1.01.02.18	11218				
	RECEBIMENTO PIX			24/02/2022	2317	675,96	
BANCO NUBANK		1.1.01.02.23	11224				
	DepA³sito recebido - Cloud Walk Meios de Pagamentos e Servicos Ltda *			24/02/2022	2512	651,42	
CAIXA		1.1.01.01.01	11110				
	TransferAªncia enviada pelo Pix - RENOVA SOLUCOES INTELIGENTES - 23.30			24/02/2022	2513	675,96	
	22401 - PAGAMENTO DE BOLETO			24/02/2022	3593	361,81	
DESP. C/CARTAO DE CREDITO		3.2.01.01.17	51116				
	59256 - COMPRA COM CARTAO			24/02/2022	3594	54,02	
CAIXA		1.1.01.01.01	11110				
	SAQUES			24/02/2022	9087	1.500,00	
	SAQUES			24/02/2022	9088	3.915,00	
BRADESCO S/A		1.1.01.02.03	11203				
	3895484 - RESGATE DE INVESTIMENTOS			24/02/2022	9089	5.415,00	
MERC. ADQUIRIDAS DE TERCEIROS		3.1.01.01.01	41110				
	Compra Conforme NF Número 2562 de DUNAX LUBRIFICANTES LTDA RJ VAREJO			24/02/2022	11545	1.675,00	
	Compra Conforme NF Número 2568 de DUNAX LUBRIFICANTES LTDA RJ VAREJO			24/02/2022	11546	755,70	
	Compra Conforme NF Número 355636 de SK AUTOMOTIVE DISTRIBUIDORA DE AUTOPECAS LTDA			24/02/2022	11550	2.607,00	
	Compra Conforme NF Número 365121 de PELLEGRINO DISTRIBUIDORA DE AUTOPECAS LTDA			24/02/2022	11568	1.167,43	
	Compra Conforme NF Número 41800 de WANDIR RONDON JUNIOR			24/02/2022	11577	7.830,36	
	Compra Conforme NF Número 2766 de ELECTRA TECNOLOGIA ELETRONICA EIRELI ME			24/02/2022	11578	960,00	
BANCO NUBANK		1.1.01.02.23	11224				
	DEPÓSITO			24/02/2022	14347	105,85	
BANCO SICRED (AG. M.PEREIRA)		1.1.01.02.18	11218				
	PAGAMENTO PIX			24/02/2022	2316		1.200,00
CAIXA		1.1.01.01.01	11110				
	RECEBIMENTO PIX			24/02/2022	2317		675,96
	DepA³sito recebido - Cloud Walk Meios de Pagamentos e Servicos Ltda *			24/02/2022	2512		651,42
BANCO NUBANK		1.1.01.02.23	11224				

Junta Comercial do Estado do Rio de Janeiro

Empresa: BENEDES SOARES BATISTA

NIRE: 338.0761116-3 Protocolo: 00-2023/227269-7 Data do protocolo: 21/03/2023

CERTIFICO A EXATIDÃO DOS TERMOS DE ABERTURA E ENCERRAMENTO REGISTRADOS em 22/03/2023 SOB O Nº 00005383713.

Autenticação: 63A5BDA061809484C9D7A56A324499A230703E6B8355873FD011D14AA3A60C6E

Para validar o documento acesse <http://www.jucerja.rj.gov.br/servicos/chanceladigital>, informe o nº de protocolo.



Valores expressos em Reais (R\$)

Diário

Conta	Histórico	Classificação	Código	Data	Sequência	Débito	Crédito
BANCO NUBANK		1.1.01.02.23	11224				***** Continuação
	Transferência enviada pelo Pix - RENOVA SOLUCOES INTELIGENTES - 23.30			24/02/2022	2513		675,96
BANCO DO BRASIL S/A		1.1.01.02.04	11204				
	22401 - PAGAMENTO DE BOLETO			24/02/2022	3593		361,81
	59256 - COMPRA COM CARTAO			24/02/2022	3594		54,02
BRADESCO S/A		1.1.01.02.03	11203				
	SAQUES			24/02/2022	9087		1.500,00
	SAQUES			24/02/2022	9088		3.915,00
INVEST FACIL BRADESCO		1.1.01.03.42	11342				
	3895484 - RESGATE DE INVESTIMENTOS			24/02/2022	9089		5.415,00
CAIXA		1.1.01.01.01	11110				
	Compra Conforme NF Número 2562 de DUNAX LUBRIFICANTES LTDA RJ VAREJO			24/02/2022	11545		1.675,00
	Compra Conforme NF Número 2568 de DUNAX LUBRIFICANTES LTDA RJ VAREJO			24/02/2022	11546		755,70
	Compra Conforme NF Número 355636 de SK AUTOMOTIVE DISTRIBUIDORA DE AUTOPECAS LTDA			24/02/2022	11550		2.607,00
	Compra Conforme NF Número 365121 de PELLEGRINO DISTRIBUIDORA DE AUTOPECAS LTDA			24/02/2022	11568		1.167,43
	Compra Conforme NF Número 41800 de WANDIR RONDON JUNIOR			24/02/2022	11577		7.830,36
	Compra Conforme NF Número 2766 de ELECTRA TECNOLOGIA ELETRONICA EIRELI ME			24/02/2022	11578		960,00
	DEPÓSITO			24/02/2022	14347		105,85
		Totais do dia		24/02/2022		29.550,51	29.550,51
BANCO SICRED (AG. M.PEREIRA)		1.1.01.02.18	11218				
	RECEBIMENTO PIX			25/02/2022	2318	100,00	
CAIXA		1.1.01.01.01	11110				
	LIQUIDACAO BOLETO			25/02/2022	2319	949,93	
TARIFAS BANCARIAS		3.2.01.04.11	51513				
	PAGAMENTO PIX			25/02/2022	2320	1.851,00	
SEGUROS		3.2.01.01.99	51199				
	ICATU SEGUROS -PREVI			25/02/2022	2321	250,00	
TARIFAS BANCARIAS		3.2.01.04.11	51513				
	11058527 - COBRANCA DE JUROS			25/02/2022	3595	31,10	
CAIXA		1.1.01.01.01	11110				
	22502 - PIX - ENVIADO			25/02/2022	3596	623,00	
	22501 - PIX - ENVIADO			25/02/2022	3597	100,00	
DESP. C/CARTAO DE CREDITO		3.2.01.01.17	51116				
	171551 - COMPRA COM CARTAO			25/02/2022	3598	76,20	
	95166 - COMPRA COM CARTAO			25/02/2022	3599	40,00	
	79684 - COMPRA COM CARTAO			25/02/2022	3600	22,40	
CAIXA		1.1.01.01.01	11110				
	SAQUES			25/02/2022	9090	4.791,00	
	SAQUES			25/02/2022	9091	11.500,00	
BRADESCO S/A		1.1.01.02.03	11203				
	1888004 - TRANSF CC PARA CC PJ PREF MUNICIPAL DE CORDEIRO ROY			25/02/2022	9092	1.894,00	
	DEPÓSITOS			25/02/2022	9093	4.482,85	
	3895484 - RESGATE DE INVESTIMENTOS			25/02/2022	9094	9.914,15	
MERC. ADQUIRIDAS DE TERCEIROS		3.1.01.01.01	41110				
	Compra Conforme NF Número 123179 de SENDAS DISTRIBUIDORA S/A			25/02/2022	11548	1.797,40	

Comprovante Qualificação econômico-financeira - BENEDES (lo (1196466))

SEI E-20/001.001206/2023 / pg. 154

Junta Comercial do Estado do Rio de Janeiro

Empresa: BENEDES SOARES BATISTA

NIRE: 338.0761116-3 Protocolo: 00-2023/227269-7 Data do protocolo: 21/03/2023

CERTIFICO A EXATIDÃO DOS TERMOS DE ABERTURA E ENCERRAMENTO REGISTRADOS em 22/03/2023 SOB O Nº 00005383713.

Autenticação: 63A5BDA061809484C9D7A56A324499A230703E6B8355873FD011D14AA3A60C6E

Para validar o documento acesse <http://www.jucerja.rj.gov.br/servicos/chanceladigital>, informe o nº de protocolo.



Valores expressos em Reais (R\$)

Diário

Conta	Histórico	Classificação	Código	Data	Sequência	Débito	Crédito
MERC. ADQUIRIDAS DE TERCEIROS		3.1.01.01.01	41110				***** Continuação
	LJ42						
	Compra Conforme NF Número 53531 de SENDAS DISTRIBUIDORA S A			25/02/2022	11549	6.433,86	
	LJ142						
	Compra Conforme NF Número 101160 de MULTIMARCAS PECAS DIESEL			25/02/2022	11554	1.851,00	
	LTDA						
	Compra Conforme NF Número 101253 de MULTIMARCAS PECAS DIESEL			25/02/2022	11555	623,00	
	LTDA						
	Compra Conforme NF Número 2626 de ROGEL INDUSTRIA E COMERCIO			25/02/2022	11572	787,20	
	DE GRAXAS LTDA ME						
	Compra Conforme NF Número 148507 de INGRAX IND E COMERCIO DE			25/02/2022	11574	1.662,88	
	GRAXAS SA - DUQUE DE CAXI						
CAIXA		1.1.01.01.01	11110				
	RECEBIMENTO PIX			25/02/2022	2318		100,00
BANCO SICRED (AG. M.PEREIRA)		1.1.01.02.18	11218				
	LIQUIDACAO BOLETO			25/02/2022	2319		949,93
	PAGAMENTO PIX			25/02/2022	2320		1.851,00
	ICATU SEGUROS -PREVI			25/02/2022	2321		250,00
BANCO DO BRASIL S/A		1.1.01.02.04	11204				
	11058527 - COBRANCA DE JUROS			25/02/2022	3595		31,10
	22502 - PIX - ENVIADO			25/02/2022	3596		623,00
	22501 - PIX - ENVIADO			25/02/2022	3597		100,00
	171551 - COMPRA COM CARTAO			25/02/2022	3598		76,20
	95166 - COMPRA COM CARTAO			25/02/2022	3599		40,00
	79684 - COMPRA COM CARTAO			25/02/2022	3600		22,40
BRADESCO S/A		1.1.01.02.03	11203				
	SAQUES			25/02/2022	9090		4.791,00
	SAQUES			25/02/2022	9091		11.500,00
CAIXA		1.1.01.01.01	11110				
	1888004 - TRANSF CC PARA CC PJ PREF MUNICIPAL DE CORDEIRO			25/02/2022	9092		1.894,00
	ROY						
	DEPÓSITOS			25/02/2022	9093		4.482,85
INVEST FACIL BRADESCO		1.1.01.03.42	11342				
	3895484 - RESGATE DE INVESTIMENTOS			25/02/2022	9094		9.914,15
CAIXA		1.1.01.01.01	11110				
	Compra Conforme NF Número 123179 de SENDAS DISTRIBUIDORA S/A			25/02/2022	11548		1.797,40
	LJ42						
	Compra Conforme NF Número 53531 de SENDAS DISTRIBUIDORA S A			25/02/2022	11549		6.433,86
	LJ142						
	Compra Conforme NF Número 101160 de MULTIMARCAS PECAS DIESEL			25/02/2022	11554		1.851,00
	LTDA						
	Compra Conforme NF Número 101253 de MULTIMARCAS PECAS DIESEL			25/02/2022	11555		623,00
	LTDA						
	Compra Conforme NF Número 2626 de ROGEL INDUSTRIA E COMERCIO			25/02/2022	11572		787,20
	DE GRAXAS LTDA ME						
	Compra Conforme NF Número 148507 de INGRAX IND E COMERCIO DE			25/02/2022	11574		1.662,88
	GRAXAS SA - DUQUE DE CAXI						
				Totais do dia	25/02/2022	49.780,97	49.780,97
MERC. ADQUIRIDAS DE TERCEIROS		3.1.01.01.01	41110				
	Compra Conforme NF Número 2602 de DUNAX LUBRIFICANTES LTDA			28/02/2022	11547	6.374,80	
	RJ VAREJO						
	Compra Conforme NF Número 48685 de ALL NATIONS COMERCIO			28/02/2022	11585	79.984,30	
	EXTERIOR S.A.						

Junta Comercial do Estado do Rio de Janeiro

Empresa: BENEDES SOARES BATISTA

NIRE: 338.0761116-3 Protocolo: 00-2023/227269-7 Data do protocolo: 21/03/2023

CERTIFICO A EXATIDÃO DOS TERMOS DE ABERTURA E ENCERRAMENTO REGISTRADOS em 22/03/2023 SOB O N° 00005383713.

Autenticação: 63A5BDA061809484C9D7A56A324499A230703E6B8355873FD011D14AA3A60C6E

Para validar o documento acesse <http://www.jucerja.rj.gov.br/servicos/chanceladigital>, informe o n° de protocolo.



Valores expressos em Reais (R\$)

Diário

Conta	Histórico	Classificação	Código	Data	Sequência	Débito	Crédito
CAIXA		1.1.01.01.01	11110				
	Compra Conforme NF Número 2602 de DUNAX LUBRIFICANTES LTDA RJ VAREJO			28/02/2022	11547		6.374,80
	Compra Conforme NF Número 48685 de ALL NATIONS COMERCIO EXTERIOR S.A.			28/02/2022	11585		79.984,30
		Totais do dia		28/02/2022		86.359,10	86.359,10
MERC. ADQUIRIDAS DE TERCEIROS		3.1.01.01.01	41110				
	Compra Conforme NF Número 467188 de Brasil Inter Comex Eletronicos e Informatica EIREL			01/03/2022	11619	2.959,06	
CAIXA		1.1.01.01.01	11110				
	Compra Conforme NF Número 467188 de Brasil Inter Comex Eletronicos e Informatica EIREL			01/03/2022	11619		2.959,06
		Totais do dia		01/03/2022		2.959,06	2.959,06
TARIFAS BANCARIAS		3.2.01.04.11	51513				
	IOF ADICIONAL PJ-CH. ESPE			02/03/2022	2322	0,01	
	IOF BASICO CH PJ			02/03/2022	2323	0,01	
	91100702 - COBRANCA DE I.O.F.			02/03/2022	3601	1,59	
DESP. C/CARTAO DE CREDITO		3.2.01.01.17	51116				
	882143 - COMPRA COM CARTAO			02/03/2022	3602	12,00	
	493546 - COMPRA COM CARTAO			02/03/2022	3603	39,00	
CAIXA		1.1.01.01.01	11110				
	SAQUES			02/03/2022	9095	380,00	
	SAQUES			02/03/2022	9096	880,00	
	SAQUES			02/03/2022	9097	2.000,00	
	SAQUES			02/03/2022	9098	50.000,00	
BRADESCO S/A		1.1.01.02.03	11203				
	3936986 - RESGATE DE INVESTIMENTOS			02/03/2022	9099	42.540,79	
	3895484 - RESGATE DE INVESTIMENTOS			02/03/2022	9100	10.784,73	
CAIXA		1.1.01.01.01	11110				
	Venda Conforme NF Número 166			02/03/2022	12930	48,25	
	Venda Conforme NF Número 167			02/03/2022	12931	5.294,88	
	Venda Conforme NF Número 168			02/03/2022	12932	26.223,00	
BANCO SICRED (AG. M.PEREIRA)		1.1.01.02.18	11218				
	IOF ADICIONAL PJ-CH. ESPE			02/03/2022	2322		0,01
	IOF BASICO CH PJ			02/03/2022	2323		0,01
BANCO DO BRASIL S/A		1.1.01.02.04	11204				
	91100702 - COBRANCA DE I.O.F.			02/03/2022	3601		1,59
	882143 - COMPRA COM CARTAO			02/03/2022	3602		12,00
	493546 - COMPRA COM CARTAO			02/03/2022	3603		39,00
BRADESCO S/A		1.1.01.02.03	11203				
	SAQUES			02/03/2022	9095		380,00
	SAQUES			02/03/2022	9096		880,00
	SAQUES			02/03/2022	9097		2.000,00
	SAQUES			02/03/2022	9098		50.000,00
INVEST FACIL BRADESCO		1.1.01.03.42	11342				
	3936986 - RESGATE DE INVESTIMENTOS			02/03/2022	9099		42.540,79
	3895484 - RESGATE DE INVESTIMENTOS			02/03/2022	9100		10.784,73
REVENDA DE MERCADORIAS		4.1.01.42	61102				
	Venda Conforme NF Número 166			02/03/2022	12930		48,25
	Venda Conforme NF Número 167			02/03/2022	12931		5.294,88

Junta Comercial do Estado do Rio de Janeiro

Empresa: BENEDES SOARES BATISTA

NIRE: 338.0761116-3 Protocolo: 00-2023/227269-7 Data do protocolo: 21/03/2023

CERTIFICO A EXATIDÃO DOS TERMOS DE ABERTURA E ENCERRAMENTO REGISTRADOS em 22/03/2023 SOB O N° 00005383713.

Autenticação: 63A5BDA061809484C9D7A56A324499A230703E6B8355873FD011D14AA3A60C6E

Para validar o documento acesse <http://www.jucerja.rj.gov.br/servicos/chanceladigital>, informe o n° de protocolo.



Valores expressos em Reais (R\$)

Diário

Conta	Histórico	Classificação	Código	Data	Sequência	Débito	Crédito
REVENDA DE MERCADORIAS		4.1.01.42	61102				***** Continuação
	Venda Conforme NF Número 168			02/03/2022	12932		26.223,00
		Totais do dia		02/03/2022		138.204,26	138.204,26
BANCO NUBANK		1.1.01.02.23	11224				
	Transferência recebida pelo Pix - MARCOS VINICIUS SCHRAMM RISPOLI - 0			03/03/2022	2514	100,00	
CAIXA		1.1.01.01.01	11110				
	SAQUES			03/03/2022	9101	2.370,00	
	SAQUES			03/03/2022	9102	400,00	
	SAQUES			03/03/2022	9103	1.000,00	
	SAQUES			03/03/2022	9104	7.500,00	
	SAQUES			03/03/2022	9105	347,05	
	SAQUES			03/03/2022	9106	182,50	
INVEST FACIL BRADESCO		1.1.01.03.42	11342				
	APLIC.INVEST FACIL			03/03/2022	9107	15.441,47	
BRADESCO S/A		1.1.01.02.03	11203				
	DEPÓSITOS			03/03/2022	9108	1.500,00	
	DEPÓSITOS			03/03/2022	9109	1.000,00	
	DEPÓSITOS			03/03/2022	9110	24.675,50	
MERC. ADQUIRIDAS DE TERCEIROS		3.1.01.01.01	41110				
	Compra Conforme NF Número 92743 de RIOLUB LUBRIF. E LOGISTICA LTDA FILIAL			03/03/2022	11594	238,32	
	Compra Conforme NF Número 92803 de RIOLUB LUBRIF. E LOGISTICA LTDA FILIAL			03/03/2022	11595	789,60	
	Compra Conforme NF Número 7601 de DISLIMP COMERCIO LTDA			03/03/2022	11601	69,41	
	Compra Conforme NF Número 365592 de PELLEGRINO DISTRIBUIDORA DE AUTOPECAS LTDA			03/03/2022	11603	1.527,86	
	Compra Conforme NF Número 2630 de ROGEL INDUSTRIA E COMERCIO DE GRAXAS LTDA ME			03/03/2022	11614	310,80	
CAIXA		1.1.01.01.01	11110				
	Venda Conforme NF Número 169			03/03/2022	12933	8.658,00	
	Venda Conforme NF Número 170			03/03/2022	12934	12.200,00	
	Transferência recebida pelo Pix - MARCOS VINICIUS SCHRAMM RISPOLI - 0			03/03/2022	2514		100,00
BRADESCO S/A		1.1.01.02.03	11203				
	SAQUES			03/03/2022	9101		2.370,00
	SAQUES			03/03/2022	9102		400,00
	SAQUES			03/03/2022	9103		1.000,00
	SAQUES			03/03/2022	9104		7.500,00
	SAQUES			03/03/2022	9105		347,05
	SAQUES			03/03/2022	9106		182,50
	APLIC.INVEST FACIL			03/03/2022	9107		15.441,47
CAIXA		1.1.01.01.01	11110				
	DEPÓSITOS			03/03/2022	9108		1.500,00
	DEPÓSITOS			03/03/2022	9109		1.000,00
	DEPÓSITOS			03/03/2022	9110		24.675,50
	Compra Conforme NF Número 92743 de RIOLUB LUBRIF. E LOGISTICA LTDA FILIAL			03/03/2022	11594		238,32
	Compra Conforme NF Número 92803 de RIOLUB LUBRIF. E LOGISTICA LTDA FILIAL			03/03/2022	11595		789,60
	Compra Conforme NF Número 7601 de DISLIMP COMERCIO LTDA			03/03/2022	11601		69,41
	Compra Conforme NF Número 365592 de PELLEGRINO DISTRIBUIDORA			03/03/2022	11603		1.527,86

Junta Comercial do Estado do Rio de Janeiro

Empresa: BENEDES SOARES BATISTA

NIRE: 338.0761116-3 Protocolo: 00-2023/227269-7 Data do protocolo: 21/03/2023

CERTIFICADO A EXATIDÃO DOS TERMOS DE ABERTURA E ENCERRAMENTO REGISTRADOS em 22/03/2023 SOB O Nº 00005383713.

Autenticação: 63A5BDA061809484C9D7A56A324499A230703E6B8355873FD011D14AA3A60C6E

Para validar o documento acesse <http://www.jucerja.rj.gov.br/servicos/chanceladigital>, informe o nº de protocolo.



Valores expressos em Reais (R\$)

Diário

Conta	Histórico	Classificação	Código	Data	Sequência	Débito	Crédito
CAIXA		1.1.01.01.01	11110				***** Continuação
	DE AUTOPECAS LTDA						
	Compra Conforme NF Número 2630 de ROGEL INDUSTRIA E COMERCIO			03/03/2022	11614		310,80
	DE GRAXAS LTDA ME						
REVENDA DE MERCADORIAS		4.1.01.42	61102				
	Venda Conforme NF Número 169			03/03/2022	12933		8.658,00
	Venda Conforme NF Número 170			03/03/2022	12934		12.200,00
	Totais do dia			03/03/2022		78.310,51	78.310,51
CAIXA		1.1.01.01.01	11110				
	Transferência enviada pelo Pix - Benedes Soares Batista - 112.487.607			04/03/2022	2515	100,00	
	SAQUES			04/03/2022	9111	6.570,00	
	SAQUES			04/03/2022	9112	1.000,00	
BRADESCO S/A		1.1.01.02.03	11203				
	RESGATE INVEST FACI			04/03/2022	9113	7.570,00	
MERC. ADQUIRIDAS DE TERCEIROS		3.1.01.01.01	41110				
	Compra Conforme NF Número 2639 de DUNAX LUBRIFICANTES LTDA RJ VAREJO			04/03/2022	11591	39.120,00	
	Compra Conforme NF Número 2641 de DUNAX LUBRIFICANTES LTDA RJ VAREJO			04/03/2022	11592	201,84	
	Compra Conforme NF Número 2642 de DUNAX LUBRIFICANTES LTDA RJ VAREJO			04/03/2022	11593	516,48	
	Compra Conforme NF Número 365783 de PELLEGRINO DISTRIBUIDORA DE AUTOPECAS LTDA			04/03/2022	11604	843,68	
CAIXA		1.1.01.01.01	11110				
	Venda Conforme NF Número 171			04/03/2022	12935	5.696,69	
	Venda Conforme NF Número 172			04/03/2022	12936	87.686,00	
	Venda Conforme NF Número 173			04/03/2022	12937	7.581,77	
	Venda Conforme NF Número 174			04/03/2022	12938	18.599,90	
	Venda Conforme NF Número 175			04/03/2022	12939	16.680,58	
BANCO NUBANK		1.1.01.02.23	11224				
	Transferência enviada pelo Pix - Benedes Soares Batista - 112.487.607			04/03/2022	2515		100,00
BRADESCO S/A		1.1.01.02.03	11203				
	SAQUES			04/03/2022	9111		6.570,00
	SAQUES			04/03/2022	9112		1.000,00
INVEST FACIL BRADESCO		1.1.01.03.42	11342				
	RESGATE INVEST FACI			04/03/2022	9113		7.570,00
CAIXA		1.1.01.01.01	11110				
	Compra Conforme NF Número 2639 de DUNAX LUBRIFICANTES LTDA RJ VAREJO			04/03/2022	11591		39.120,00
	Compra Conforme NF Número 2641 de DUNAX LUBRIFICANTES LTDA RJ VAREJO			04/03/2022	11592		201,84
	Compra Conforme NF Número 2642 de DUNAX LUBRIFICANTES LTDA RJ VAREJO			04/03/2022	11593		516,48
	Compra Conforme NF Número 365783 de PELLEGRINO DISTRIBUIDORA DE AUTOPECAS LTDA			04/03/2022	11604		843,68
REVENDA DE MERCADORIAS		4.1.01.42	61102				
	Venda Conforme NF Número 171			04/03/2022	12935		5.696,69
	Venda Conforme NF Número 172			04/03/2022	12936		87.686,00
	Venda Conforme NF Número 173			04/03/2022	12937		7.581,77
	Venda Conforme NF Número 174			04/03/2022	12938		18.599,90
	Venda Conforme NF Número 175			04/03/2022	12939		16.680,58
	Totais do dia			04/03/2022		192.166,94	192.166,94

Junta Comercial do Estado do Rio de Janeiro

Empresa: BENEDES SOARES BATISTA

NIRE: 338.0761116-3 Protocolo: 00-2023/227269-7 Data do protocolo: 21/03/2023

CERTIFICO A EXATIDÃO DOS TERMOS DE ABERTURA E ENCERRAMENTO REGISTRADOS em 22/03/2023 SOB O N° 00005383713.

Autenticação: 63A5BDA061809484C9D7A56A324499A230703E6B8355873FD011D14AA3A60C6E

Para validar o documento acesse <http://www.jucerja.rj.gov.br/servicos/chanceladigital>, informe o n° de protocolo.



Valores expressos em Reais (R\$)

Diário

Conta	Histórico	Classificação	Código	Data	Sequência	Débito	Crédito
CAIXA		1.1.01.01.01	11110				
	Venda Conforme NF Número 176			05/03/2022	12940	2.949,00	
	Venda Conforme NF Número 177			05/03/2022	12941	1.078,00	
	Venda Conforme NF Número 178			05/03/2022	12942	798,00	
	Venda Conforme NF Número 179			05/03/2022	12943	793,00	
	Venda Conforme NF Número 180			05/03/2022	12944	992,00	
SALARIOS		3.2.01.01.92	51190				
	PAGO A JOÃO PEDRO SOUZA COSTA - 02/2022			05/03/2022	13649	1.269,44	
	PAGO A ANA PAULA PEREIRA DOS SANTOS - 02/2022			05/03/2022	13666	2.276,20	
REVENDA DE MERCADORIAS		4.1.01.42	61102				
	Venda Conforme NF Número 176			05/03/2022	12940		2.949,00
	Venda Conforme NF Número 177			05/03/2022	12941		1.078,00
	Venda Conforme NF Número 178			05/03/2022	12942		798,00
	Venda Conforme NF Número 179			05/03/2022	12943		793,00
	Venda Conforme NF Número 180			05/03/2022	12944		992,00
CAIXA		1.1.01.01.01	11110				
	PAGO A JOÃO PEDRO SOUZA COSTA - 02/2022			05/03/2022	13649		1.269,44
	PAGO A ANA PAULA PEREIRA DOS SANTOS - 02/2022			05/03/2022	13666		2.276,20
			Totais do dia	05/03/2022		10.155,64	10.155,64
FUNDO GARANTIA TEMPO SERVICO		3.2.01.01.42	51140				
	PAGO A FGTS02/2022			06/03/2022	13680	310,00	
CAIXA		1.1.01.01.01	11110				
	PAGO A FGTS02/2022			06/03/2022	13680		310,00
			Totais do dia	06/03/2022		310,00	310,00
TARIFAS BANCARIAS		3.2.01.04.11	51513				
	JUROS UTILIZ.CH.ESPECIAL			07/03/2022	2324	0,31	
CAIXA		1.1.01.01.01	11110				
	LIQUIDACAO BOLETO			07/03/2022	2325	17,71	
AGUA/ESGOTO		3.2.01.01.04	51104				
	DEBITO CONVENIOS			07/03/2022	2326	275,63	
LUZ E FORCA		3.2.01.01.20	51118				
	DEBITO CONVENIOS			07/03/2022	2327	128,99	
CAIXA		1.1.01.01.01	11110				
	TransferA ⁿ cia enviada pelo Pix - RENOVA SOLUCOES INTELIGENTES - 23.30			07/03/2022	2516	25.100,00	
BANCO NUBANK		1.1.01.02.23	11224				
	TransferA ⁿ cia recebida pelo Pix - EDGAR HENRIQUE DA SILVA - 082.128.9			07/03/2022	2517	25.000,00	
	TransferA ⁿ cia recebida pelo Pix - Rodrigo Wolowski Campos - 133.854.6			07/03/2022	2518	100,00	
CAIXA		1.1.01.01.01	11110				
	850006 - CHEQUE COMPENSADO			07/03/2022	3604	6.600,00	
	30701 - PIX - ENVIADO			07/03/2022	3605	1.800,00	
DESP. C/CARTAO DE CREDITO		3.2.01.01.17	51116				
	223329 - COMPRA COM CARTAO			07/03/2022	3606	9,90	
BANCO DO BRASIL S/A		1.1.01.02.04	11204				
	61684443 - PIX - RECEBIDO			07/03/2022	3607	25.100,00	
CAIXA		1.1.01.01.01	11110				
	SAQUES			07/03/2022	9114	240,00	
	SAQUES			07/03/2022	9115	113,80	

Junta Comercial do Estado do Rio de Janeiro

Empresa: BENEDES SOARES BATISTA

NIRE: 338.0761116-3 Protocolo: 00-2023/227269-7 Data do protocolo: 21/03/2023

CERTIFICO A EXATIDÃO DOS TERMOS DE ABERTURA E ENCERRAMENTO REGISTRADOS em 22/03/2023 SOB O N° 00005383713.

Autenticação: 63A5BDA061809484C9D7A56A324499A230703E6B8355873FD011D14AA3A60C6E

Para validar o documento acesse <http://www.jucerja.rj.gov.br/servicos/chanceladigital>, informe o n° de protocolo.



Valores expressos em Reais (R\$)

Diário

Conta	Histórico	Classificação	Código	Data	Sequência	Débito	Crédito
CAIXA		1.1.01.01.01	11110				***** Continuação
	SAQUES			07/03/2022	9116	2.017,34	
	SAQUES			07/03/2022	9117	2.630,00	
	SAQUES			07/03/2022	9118	310,00	
BRADESCO S/A		1.1.01.02.03	11203				
	RESGATE INVEST FACI			07/03/2022	9119	2.291,96	
	DEPÓSITOS			07/03/2022	9120	3.019,18	
MERC. ADQUIRIDAS DE TERCEIROS		3.1.01.01.01	41110				
	Compra Conforme NF Número 356020 de SK AUTOMOTIVE DISTRIBUIDORA DE AUTOPECAS LTDA			07/03/2022	11596	6.448,00	
CAIXA		1.1.01.01.01	11110				
	Venda Conforme NF Número 181			07/03/2022	12945	14.817,30	
BANCO SICRED (AG. M.PEREIRA)		1.1.01.02.18	11218				
	JUROS UTILIZ.CH.ESPECIAL			07/03/2022	2324		0,31
	LIQUIDACAO BOLETO			07/03/2022	2325		17,71
	DEBITO CONVENIOS			07/03/2022	2326		275,63
	DEBITO CONVENIOS			07/03/2022	2327		128,99
BANCO NUBANK		1.1.01.02.23	11224				
	TransferA ⁿ cia enviada pelo Pix - RENOVA SOLUCOES INTELIGENTES - 23.30			07/03/2022	2516		25.100,00
CAIXA		1.1.01.01.01	11110				
	TransferA ⁿ cia recebida pelo Pix - EDGAR HENRIQUE DA SILVA - 082.128.9			07/03/2022	2517		25.000,00
	TransferA ⁿ cia recebida pelo Pix - Rodrigo Wolowski Campos - 133.854.6			07/03/2022	2518		100,00
BANCO DO BRASIL S/A		1.1.01.02.04	11204				
	850006 - CHEQUE COMPENSADO			07/03/2022	3604		6.600,00
	30701 - PIX - ENVIADO			07/03/2022	3605		1.800,00
	223329 - COMPRA COM CARTAO			07/03/2022	3606		9,90
CAIXA		1.1.01.01.01	11110				
	61684443 - PIX - RECEBIDO			07/03/2022	3607		25.100,00
BRADESCO S/A		1.1.01.02.03	11203				
	SAQUES			07/03/2022	9114		240,00
	SAQUES			07/03/2022	9115		113,80
	SAQUES			07/03/2022	9116		2.017,34
	SAQUES			07/03/2022	9117		2.630,00
	SAQUES			07/03/2022	9118		310,00
INVEST FACIL BRADESCO		1.1.01.03.42	11342				
	RESGATE INVEST FACI			07/03/2022	9119		2.291,96
CAIXA		1.1.01.01.01	11110				
	DEPÓSITOS			07/03/2022	9120		3.019,18
	Compra Conforme NF Número 356020 de SK AUTOMOTIVE DISTRIBUIDORA DE AUTOPECAS LTDA			07/03/2022	11596		6.448,00
REVENDA DE MERCADORIAS		4.1.01.42	61102				
	Venda Conforme NF Número 181			07/03/2022	12945		14.817,30
			Totais do dia	07/03/2022		116.020,12	116.020,12
CAIXA		1.1.01.01.01	11110				
	TransferA ⁿ cia enviada pelo Pix - Cleber Isaias Machado - 800.355.407-			08/03/2022	2519	6.000,00	
BANCO NUBANK		1.1.01.02.23	11224				
	TransferA ⁿ cia Recebida - J GONCALVES IND COM LTDA - 29.080.181/0001-9			08/03/2022	2520	6.300,00	
TARIFAS BANCARIAS		3.2.01.04.11	51513				

Junta Comercial do Estado do Rio de Janeiro

Empresa: BENEDES SOARES BATISTA

NIRE: 338.0761116-3 Protocolo: 00-2023/227269-7 Data do protocolo: 21/03/2023

CERTIFICO A EXATIDÃO DOS TERMOS DE ABERTURA E ENCERRAMENTO REGISTRADOS em 22/03/2023 SOB O N° 00005383713.

Autenticação: 63A5BDA061809484C9D7A56A324499A230703E6B8355873FD011D14AA3A60C6E

Para validar o documento acesse <http://www.jucerja.rj.gov.br/servicos/chanceladigital>, informe o n° de protocolo.



Valores expressos em Reais (R\$)

Diário

Conta	Histórico	Classificação	Código	Data	Sequência	Débito	Crédito
TARIFAS BANCARIAS		3.2.01.04.11	51513				***** Continuação
	209169 - TARIF ADIC CHEQUE COMPE			08/03/2022	3608	7,92	
CAIXA		1.1.01.01.01	11110				
	30803 - PIX - ENVIADO			08/03/2022	3609	389,44	
	30802 - PIX - ENVIADO			08/03/2022	3610	2.276,20	
	30801 - TED			08/03/2022	3611	10.000,00	
	SAQUES			08/03/2022	9121	154,50	
	SAQUES			08/03/2022	9122	13.131,97	
	SAQUES			08/03/2022	9123	200,00	
	3502107 - DOC/TED INTERNET TED INTERNET			08/03/2022	9124	11,05	
TARIFAS BANCARIAS		3.2.01.04.11	51513				
	10322 - TARIFA BANCARIA MANUT CARTAO DEBITO			08/03/2022	9125	13,40	
CAIXA		1.1.01.01.01	11110				
	3502107 - TED DIF.TITUL.CC H.BANK DEST. Wagner Antunes Barbo			08/03/2022	9126	2.000,00	
BRADESCO S/A		1.1.01.02.03	11203				
	RESGATE INVEST FACI			08/03/2022	9127	5.510,92	
	2811224 - RECEBIMENTO TED D REMET.BENEDES S BATISTA			08/03/2022	9128	10.000,00	
MERC. ADQUIRIDAS DE TERCEIROS		3.1.01.01.01	41110				
	Compra Conforme NF Número 728958 de DISTRIBUIDORA AUTOMOTIVA S.A.			08/03/2022	11607	1.922,76	
	Compra Conforme NF Número 22488 de Metodo ind. e Com. MM Ltda.			08/03/2022	11624	13.131,97	
CAIXA		1.1.01.01.01	11110				
	Venda Conforme NF Número 182			08/03/2022	12946	7.074,00	
BANCO NUBANK		1.1.01.02.23	11224				
	TransferA^ncia enviada pelo Pix - Cleber Isaias Machado - 800.355.407-			08/03/2022	2519		6.000,00
CAIXA		1.1.01.01.01	11110				
	TransferA^ncia Recebida - J GONCALVES IND COM LTDA - 29.080.181/0001-9			08/03/2022	2520		6.300,00
BANCO DO BRASIL S/A		1.1.01.02.04	11204				
	209169 - TARIF ADIC CHEQUE COMPE			08/03/2022	3608		7,92
	30803 - PIX - ENVIADO			08/03/2022	3609		389,44
	30802 - PIX - ENVIADO			08/03/2022	3610		2.276,20
	30801 - TED			08/03/2022	3611		10.000,00
BRADESCO S/A		1.1.01.02.03	11203				
	SAQUES			08/03/2022	9121		154,50
	SAQUES			08/03/2022	9122		13.131,97
	SAQUES			08/03/2022	9123		200,00
	3502107 - DOC/TED INTERNET TED INTERNET			08/03/2022	9124		11,05
	10322 - TARIFA BANCARIA MANUT CARTAO DEBITO			08/03/2022	9125		13,40
	3502107 - TED DIF.TITUL.CC H.BANK DEST. Wagner Antunes Barbo			08/03/2022	9126		2.000,00
INVEST FACIL BRADESCO		1.1.01.03.42	11342				
	RESGATE INVEST FACI			08/03/2022	9127		5.510,92
CAIXA		1.1.01.01.01	11110				
	2811224 - RECEBIMENTO TED D REMET.BENEDES S BATISTA			08/03/2022	9128		10.000,00
	Compra Conforme NF Número 728958 de DISTRIBUIDORA AUTOMOTIVA S.A.			08/03/2022	11607		1.922,76
	Compra Conforme NF Número 22488 de Metodo ind. e Com. MM Ltda.			08/03/2022	11624		13.131,97
REVENDA DE MERCADORIAS		4.1.01.42	61102				
	Venda Conforme NF Número 182			08/03/2022	12946		7.074,00
			Totais do dia	08/03/2022		78.124,13	78.124,13

DESPESAS GERAIS (DIVERSAS)

3.2.01.01.37

51135

Comprovante Qualificação econômico-financeira - BENEDES (lo (1196466)

SEI E-20/001.001206/2023 / pg. 161

Junta Comercial do Estado do Rio de Janeiro

Empresa: BENEDES SOARES BATISTA

NIRE: 338.0761116-3 Protocolo: 00-2023/227269-7 Data do protocolo: 21/03/2023

CERTIFICO A EXATIDÃO DOS TERMOS DE ABERTURA E ENCERRAMENTO REGISTRADOS em 22/03/2023 SOB O N° 00005383713.

Autenticação: 63A5BDA061809484C9D7A56A324499A230703E6B8355873FD011D14AA3A60C6E

Para validar o documento acesse <http://www.jucerja.rj.gov.br/servicos/chanceladigital>, informe o n° de protocolo.



Valores expressos em Reais (R\$)

Diário

Conta	Histórico	Classificação	Código	Data	Sequência	Débito	Crédito
DESPESAS GERAIS (DIVERSAS)		3.2.01.01.37	51135				***** Continuação
	Transferência enviada pelo Pix - PIX Marketplace - 10.573.521/0001-91			09/03/2022	2521	83,78	
SERVICOS PRESTADOS P/TERCEIROS		3.2.01.01.58	51156				
	Transferência enviada pelo Pix - Rafania dos Santos Reis - 170.251.44			09/03/2022	2522	108,00	
CAIXA		1.1.01.01.01	11110				
	30902 - PAGAMENTO DE BOLETO			09/03/2022	3612	477,80	
	30901 - PIX - ENVIADO			09/03/2022	3613	658,20	
DESP. C/CARTAO DE CREDITO		3.2.01.01.17	51116				
	649370 - COMPRA COM CARTAO			09/03/2022	3614	34,50	
MERC. ADQUIRIDAS DE TERCEIROS		3.1.01.01.01	41110				
	Compra Conforme NF Número 729320 de DISTRIBUIDORA AUTOMOTIVA S.A.			09/03/2022	11608	752,53	
	Compra Conforme NF Número 6493 de DAVID RAMIRES ATIBAIA			09/03/2022	11615	83,78	
CAIXA		1.1.01.01.01	11110				
	Venda Conforme NF Número 183			09/03/2022	12947	450,75	
	Venda Conforme NF Número 184			09/03/2022	12948	680,75	
	Venda Conforme NF Número 185			09/03/2022	12949	924,38	
	Venda Conforme NF Número 186			09/03/2022	12950	450,75	
	Venda Conforme NF Número 187			09/03/2022	12951	179,45	
	Venda Conforme NF Número 188			09/03/2022	12952	179,45	
BANCO NUBANK		1.1.01.02.23	11224				
	Transferência enviada pelo Pix - PIX Marketplace - 10.573.521/0001-91			09/03/2022	2521		83,78
	Transferência enviada pelo Pix - Rafania dos Santos Reis - 170.251.44			09/03/2022	2522		108,00
BANCO DO BRASIL S/A		1.1.01.02.04	11204				
	30902 - PAGAMENTO DE BOLETO			09/03/2022	3612		477,80
	30901 - PIX - ENVIADO			09/03/2022	3613		658,20
	649370 - COMPRA COM CARTAO			09/03/2022	3614		34,50
CAIXA		1.1.01.01.01	11110				
	Compra Conforme NF Número 729320 de DISTRIBUIDORA AUTOMOTIVA S.A.			09/03/2022	11608		752,53
	Compra Conforme NF Número 6493 de DAVID RAMIRES ATIBAIA			09/03/2022	11615		83,78
REVENDA DE MERCADORIAS		4.1.01.42	61102				
	Venda Conforme NF Número 183			09/03/2022	12947		450,75
	Venda Conforme NF Número 184			09/03/2022	12948		680,75
	Venda Conforme NF Número 185			09/03/2022	12949		924,38
	Venda Conforme NF Número 186			09/03/2022	12950		450,75
	Venda Conforme NF Número 187			09/03/2022	12951		179,45
	Venda Conforme NF Número 188			09/03/2022	12952		179,45
			Totais do dia	09/03/2022		5.064,12	5.064,12
TARIFAS BANCARIAS		3.2.01.04.11	51513				
	CESTA DE RELACIONAMENTO			10/03/2022	2328	43,40	
BANCO NUBANK		1.1.01.02.23	11224				
	Transferência recebida pelo Pix - CLEBER CAETANO MARTINS - 703.973.33			10/03/2022	2523	85,00	
CONSORCIO(VEICULOS)		1.1.03.01.05	11412				
	14033 - BB CONSORCIO - PRESTACAO			10/03/2022	3615	183,13	
TARIFAS BANCARIAS		3.2.01.04.11	51513				
	1877144 - TARIFA PACOTE DE SERVICOS			10/03/2022	3616	66,00	
CAIXA		1.1.01.01.01	11110				
	31001 - PIX - ENVIADO			10/03/2022	3617	1.000,00	
DESP. C/CARTAO DE CREDITO		3.2.01.01.17	51116				

Comprovante Qualificação econômico-financeira - BENEDES (lo (1196466))

SEI E-20/001.001206/2023 / pg. 162

Junta Comercial do Estado do Rio de Janeiro

Empresa: BENEDES SOARES BATISTA

NIRE: 338.0761116-3 Protocolo: 00-2023/227269-7 Data do protocolo: 21/03/2023

CERTIFICO A EXATIDÃO DOS TERMOS DE ABERTURA E ENCERRAMENTO REGISTRADOS em 22/03/2023 SOB O N° 00005383713.

Autenticação: 63A5BDA061809484C9D7A56A324499A230703E6B8355873FD011D14AA3A60C6E

Para validar o documento acesse <http://www.jucerja.rj.gov.br/servicos/chanceladigital>, informe o n° de protocolo.



Valores expressos em Reais (R\$)

Diário

Conta	Histórico	Classificação	Código	Data	Sequência	Débito	Crédito
DESP. C/CARTAO DE CREDITO		3.2.01.01.17	51116				***** Continuação
	504636 - COMPRA COM CARTAO			10/03/2022	3618	58,57	
	182923 - COMPRA COM CARTAO			10/03/2022	3619	125,00	
CONSORCIO(VEICULOS)		1.1.03.01.05	11412				
	PAGO CONFORME DOCUMENTO			10/03/2022	9129	531,46	
CAIXA		1.1.01.01.01	11110				
	SAQUES			10/03/2022	9130	572,87	
BRADESCO S/A		1.1.01.02.03	11203				
	DEPÓSITOS			10/03/2022	9131	1.128,24	
MERC. ADQUIRIDAS DE TERCEIROS		3.1.01.01.01	41110				
	Compra Conforme NF Número 24579 de SO DIESEL PECAS AUTOMOTIVAS LTDA			10/03/2022	11616	145,92	
CAIXA		1.1.01.01.01	11110				
	Venda Conforme NF Número 189			10/03/2022	12953	79,97	
	Venda Conforme NF Número 190			10/03/2022	12954	70.860,00	
BANCO SICRED (AG. M.PEREIRA)		1.1.01.02.18	11218				
	CESTA DE RELACIONAMENTO			10/03/2022	2328		43,40
CAIXA		1.1.01.01.01	11110				
	Transferência recebida pelo Pix - CLEBER CAETANO MARTINS - 703.973.33			10/03/2022	2523		85,00
BANCO DO BRASIL S/A		1.1.01.02.04	11204				
	14033 - BB CONSORCIO - PRESTACAO			10/03/2022	3615		183,13
	1877144 - TARIFA PACOTE DE SERVICOS			10/03/2022	3616		66,00
	31001 - PIX - ENVIADO			10/03/2022	3617		1.000,00
	504636 - COMPRA COM CARTAO			10/03/2022	3618		58,57
	182923 - COMPRA COM CARTAO			10/03/2022	3619		125,00
BRADESCO S/A		1.1.01.02.03	11203				
	PAGO CONFORME DOCUMENTO			10/03/2022	9129		531,46
	SAQUES			10/03/2022	9130		572,87
CAIXA		1.1.01.01.01	11110				
	DEPÓSITOS			10/03/2022	9131		1.128,24
	Compra Conforme NF Número 24579 de SO DIESEL PECAS AUTOMOTIVAS LTDA			10/03/2022	11616		145,92
REVENDA DE MERCADORIAS		4.1.01.42	61102				
	Venda Conforme NF Número 189			10/03/2022	12953		79,97
	Venda Conforme NF Número 190			10/03/2022	12954		70.860,00
		Totais do dia		10/03/2022		74.879,56	74.879,56
DESPESAS GERAIS (DIVERSAS)		3.2.01.01.37	51135				
	Transferência enviada pelo Pix - Benedes Soares Batista - 112.487.607			11/03/2022	2524	393,69	
BANCO NUBANK		1.1.01.02.23	11224				
	Depósito recebido - Cloud Walk Meios de Pagamentos e Servicos Ltda *			11/03/2022	2525	223,35	
SERVICOS PRESTADOS P/TERCEIROS		3.2.01.01.58	51156				
	Transferência enviada pelo Pix - RAFAEL AZEVEDO DE OLIVEIRA			11/03/2022	2526	220,00	
BANCO NUBANK		1.1.01.02.23	11224				
	Depósito recebido - Cloud Walk Meios de Pagamentos e Servicos Ltda *			11/03/2022	2527	197,12	
CAIXA		1.1.01.01.01	11110				
	850007 - CHEQUE COMPENSADO			11/03/2022	3620	2.625,00	
	31101 - PIX - ENVIADO			11/03/2022	3621	440,00	
INVEST FACIL BRADESCO		1.1.01.03.42	11342				
	APLIC.INVEST FACIL			11/03/2022	9132	72,16	
BRADESCO S/A		1.1.01.02.03	11203				

Comprovante Qualificação econômico-financeira - BENEDES (lo (1196466)

SEI E-20/001.001206/2023 / pg. 163

Junta Comercial do Estado do Rio de Janeiro

Empresa: BENEDES SOARES BATISTA

NIRE: 338.0761116-3 Protocolo: 00-2023/227269-7 Data do protocolo: 21/03/2023

CERTIFICO A EXATIDÃO DOS TERMOS DE ABERTURA E ENCERRAMENTO REGISTRADOS em 22/03/2023 SOB O Nº 00005383713.

Autenticação: 63A5BDA061809484C9D7A56A324499A230703E6B8355873FD011D14AA3A60C6E

Para validar o documento acesse <http://www.jucerja.rj.gov.br/servicos/chanceladigital>, informe o nº de protocolo.



Valores expressos em Reais (R\$)

Diário

Conta	Histórico	Classificação	Código	Data	Sequência	Débito	Crédito
BRADESCO S/A		1.1.01.02.03	11203				***** Continuação
	DEPÓSITOS			11/03/2022	9133	48,25	
MERC. ADQUIRIDAS DE TERCEIROS		3.1.01.01.01	41110				
	Compra Conforme NF Número 730021 de DISTRIBUIDORA AUTOMOTIVA S.A.			11/03/2022	11609	625,12	
BANCO NUBANK		1.1.01.02.23	11224				
	Transferência enviada pelo Pix - Benedes Soares Batista - 112.487.607			11/03/2022	2524		393,69
CAIXA		1.1.01.01.01	11110				
	Depósito recebido - Cloud Walk Meios de Pagamentos e Servicos Ltda *			11/03/2022	2525		223,35
BANCO NUBANK		1.1.01.02.23	11224				
	Transferência enviada pelo Pix - RAFAEL AZEVEDO DE OLIVEIRA			11/03/2022	2526		220,00
CAIXA		1.1.01.01.01	11110				
	Depósito recebido - Cloud Walk Meios de Pagamentos e Servicos Ltda *			11/03/2022	2527		197,12
BANCO DO BRASIL S/A		1.1.01.02.04	11204				
	850007 - CHEQUE COMPENSADO			11/03/2022	3620		2.625,00
	31101 - PIX - ENVIADO			11/03/2022	3621		440,00
BRADESCO S/A		1.1.01.02.03	11203				
	APLIC.INVEST FACIL			11/03/2022	9132		72,16
CAIXA		1.1.01.01.01	11110				
	DEPÓSITOS			11/03/2022	9133		48,25
	Compra Conforme NF Número 730021 de DISTRIBUIDORA AUTOMOTIVA S.A.			11/03/2022	11609		625,12
			Totais do dia	11/03/2022		4.844,69	4.844,69
CAIXA		1.1.01.01.01	11110				
	31402 - PIX - ENVIADO			14/03/2022	3622	120,00	
	31401 - PIX - ENVIADO			14/03/2022	3623	83,80	
BANCO DO BRASIL S/A		1.1.01.02.04	11204				
	89633183 - PIX - RECEBIDO			14/03/2022	3624	1.800,00	
CAIXA		1.1.01.01.01	11110				
	SAQUES			14/03/2022	9134	850,00	
	SAQUES			14/03/2022	9135	122,00	
	SAQUES			14/03/2022	9136	200,00	
	SAQUES			14/03/2022	9137	1.800,00	
	SAQUES			14/03/2022	9138	890,00	
BRADESCO S/A		1.1.01.02.03	11203				
	RESGATE INVEST FACI			14/03/2022	9139	72,16	
	RESGATE INVEST FACI			14/03/2022	9140	68,66	
	140322 - REEMB TRANSAC CONTESTADA			14/03/2022	9141	2.000,00	
	DEPÓSITOS			14/03/2022	9142	924,38	
	DEPÓSITOS			14/03/2022	9143	358,90	
	DEPÓSITOS			14/03/2022	9144	450,75	
MERC. ADQUIRIDAS DE TERCEIROS		3.1.01.01.01	41110				
	Compra Conforme NF Número 667020 de REAL MOTO PE AS LTDA			14/03/2022	11598	683,92	
BANCO DO BRASIL S/A		1.1.01.02.04	11204				
	31402 - PIX - ENVIADO			14/03/2022	3622		120,00
	31401 - PIX - ENVIADO			14/03/2022	3623		83,80
CAIXA		1.1.01.01.01	11110				
	89633183 - PIX - RECEBIDO			14/03/2022	3624		1.800,00
BRADESCO S/A		1.1.01.02.03	11203				
	SAQUES			14/03/2022	9134		850,00

Junta Comercial do Estado do Rio de Janeiro

Empresa: BENEDES SOARES BATISTA

NIRE: 338.0761116-3 Protocolo: 00-2023/227269-7 Data do protocolo: 21/03/2023

CERTIFICO A EXATIDÃO DOS TERMOS DE ABERTURA E ENCERRAMENTO REGISTRADOS em 22/03/2023 SOB O N° 00005383713.

Autenticação: 63A5BDA061809484C9D7A56A324499A230703E6B8355873FD011D14AA3A60C6E

Para validar o documento acesse <http://www.jucerja.rj.gov.br/servicos/chanceladigital>, informe o n° de protocolo.



Valores expressos em Reais (R\$)

Diário

Conta	Histórico	Classificação	Código	Data	Sequência	Débito	Crédito
BRABESCO S/A		1.1.01.02.03	11203				***** Continuação
	SAQUES			14/03/2022	9135		122,00
	SAQUES			14/03/2022	9136		200,00
	SAQUES			14/03/2022	9137		1.800,00
	SAQUES			14/03/2022	9138		890,00
INVEST FACIL BRADESCO		1.1.01.03.42	11342				
	RESGATE INVEST FACI			14/03/2022	9139		72,16
	RESGATE INVEST FACI			14/03/2022	9140		68,66
CAIXA		1.1.01.01.01	11110				
	140322 - REEMB TRANSAC CONTESTADA			14/03/2022	9141		2.000,00
	DEPÓSITOS			14/03/2022	9142		924,38
	DEPÓSITOS			14/03/2022	9143		358,90
	DEPÓSITOS			14/03/2022	9144		450,75
	Compra Conforme NF Número 667020 de REAL MOTO PE AS LTDA			14/03/2022	11598		683,92
		Totais do dia		14/03/2022		10.424,57	10.424,57
CAIXA		1.1.01.01.01	11110				
	SAQUES			15/03/2022	9145	440,00	
	SAQUES			15/03/2022	9146	5.000,00	
	SAQUES			15/03/2022	9147	50,00	
	SAQUES			15/03/2022	9148	1.476,00	
INVEST FACIL BRADESCO		1.1.01.03.42	11342				
	APLIC.INVEST FACIL			15/03/2022	9149	12.813,22	
DESP. C/CARTAO DE CREDITO		3.2.01.01.17	51116				
	3990074 - GASTOS CARTAO DE CREDITO			15/03/2022	9150	2.891,63	
BRABESCO S/A		1.1.01.02.03	11203				
	DEPÓSITOS			15/03/2022	9151	14.000,00	
	DEPÓSITOS			15/03/2022	9152	8.658,00	
CAIXA		1.1.01.01.01	11110				
	Venda Conforme NF Número 191			15/03/2022	12955	14.274,00	
	Venda Conforme NF Número 192			15/03/2022	12956	726,00	
	Venda Conforme NF Número 193			15/03/2022	12957	1.315,44	
BRABESCO S/A		1.1.01.02.03	11203				
	SAQUES			15/03/2022	9145		440,00
	SAQUES			15/03/2022	9146		5.000,00
	SAQUES			15/03/2022	9147		50,00
	SAQUES			15/03/2022	9148		1.476,00
	APLIC.INVEST FACIL			15/03/2022	9149		12.813,22
	3990074 - GASTOS CARTAO DE CREDITO			15/03/2022	9150		2.891,63
CAIXA		1.1.01.01.01	11110				
	DEPÓSITOS			15/03/2022	9151		14.000,00
	DEPÓSITOS			15/03/2022	9152		8.658,00
REVENDA DE MERCADORIAS		4.1.01.42	61102				
	Venda Conforme NF Número 191			15/03/2022	12955		14.274,00
	Venda Conforme NF Número 192			15/03/2022	12956		726,00
	Venda Conforme NF Número 193			15/03/2022	12957		1.315,44
		Totais do dia		15/03/2022		61.644,29	61.644,29
BANCO NUBANK		1.1.01.02.23	11224				
	Transferência recebida pelo Pix - MONTE CAR LTDA ME - 10.561.549/0001			16/03/2022	2528	480,00	

Junta Comercial do Estado do Rio de Janeiro

Empresa: BENEDES SOARES BATISTA

NIRE: 338.0761116-3 Protocolo: 00-2023/227269-7 Data do protocolo: 21/03/2023

CERTIFICADO A EXATIDÃO DOS TERMOS DE ABERTURA E ENCERRAMENTO REGISTRADOS em 22/03/2023 SOB O N° 00005383713.

Autenticação: 63A5BDA061809484C9D7A56A324499A230703E6B8355873FD011D14AA3A60C6E

Para validar o documento acesse <http://www.jucerja.rj.gov.br/servicos/chanceladigital>, informe o n° de protocolo.



Valores expressos em Reais (R\$)

Diário

Conta	Histórico	Classificação	Código	Data	Sequência	Débito	Crédito
TARIFAS BANCARIAS		3.2.01.04.11	51513				
	51026 - TARIFA ADIANT DEPOSITANTE			16/03/2022	3625	63,00	
DESP. C/CARTAO DE CREDITO		3.2.01.01.17	51116				
	46426551 - PAGTO CARTAO CREDITO			16/03/2022	3626	2.295,06	
	60244 - COMPRA COM CARTAO			16/03/2022	3627	49,59	
BANCO DO BRASIL S/A		1.1.01.02.04	11204				
	1237369 - PIX - RECEBIDO			16/03/2022	3628	2.900,00	
CAIXA		1.1.01.01.01	11110				
	SAQUES			16/03/2022	9153	2.900,00	
	SAQUES			16/03/2022	9154	421,43	
	SAQUES			16/03/2022	9155	250,00	
	SAQUES			16/03/2022	9156	1.475,00	
TARIFAS BANCARIAS		3.2.01.04.11	51513				
	DESPESAS FINANCEIRAS			16/03/2022	9157	28,90	
CAPITALIZACAO		1.1.01.03.11	11311				
	TITULO DE CAPITALIZACAO BRADESCO			16/03/2022	9158	200,00	
CAIXA		1.1.01.01.01	11110				
	SAQUES			16/03/2022	9159	978,09	
	SAQUES			16/03/2022	9160	208,82	
	SAQUES			16/03/2022	9161	329,79	
	SAQUES			16/03/2022	9162	356,89	
	SAQUES			16/03/2022	9163	369,43	
	SAQUES			16/03/2022	9164	387,73	
	SAQUES			16/03/2022	9165	382,33	
	SAQUES			16/03/2022	9166	340,07	
	SAQUES			16/03/2022	9167	1.295,84	
	SAQUES			16/03/2022	9168	483,67	
BRADESCO S/A		1.1.01.02.03	11203				
	RESGATE INVEST FACI			16/03/2022	9169	6.991,43	
	DEPÓSITOS			16/03/2022	9170	100,00	
	DEPÓSITOS			16/03/2022	9171	750,00	
	DEPÓSITOS			16/03/2022	9172	1.500,00	
	DEPÓSITOS			16/03/2022	9173	1.066,56	
CAIXA		1.1.01.01.01	11110				
	Venda Conforme NF Número 194			16/03/2022	12958	558,00	
	Venda Conforme NF Número 195			16/03/2022	12959	4.687,44	
	Venda Conforme NF Número 196			16/03/2022	12960	1.761,90	
	Venda Conforme NF Número 197			16/03/2022	12961	837,00	
	Transferência recebida pelo Pix - MONTE CAR LTDA ME - 10.561.549/0001			16/03/2022	2528		480,00
BANCO DO BRASIL S/A		1.1.01.02.04	11204				
	51026 - TARIFA ADIANT DEPOSITANTE			16/03/2022	3625		63,00
	46426551 - PAGTO CARTAO CREDITO			16/03/2022	3626		2.295,06
	60244 - COMPRA COM CARTAO			16/03/2022	3627		49,59
CAIXA		1.1.01.01.01	11110				
	1237369 - PIX - RECEBIDO			16/03/2022	3628		2.900,00
BRADESCO S/A		1.1.01.02.03	11203				
	SAQUES			16/03/2022	9153		2.900,00
	SAQUES			16/03/2022	9154		421,43
	SAQUES			16/03/2022	9155		250,00
	SAQUES			16/03/2022	9156		1.475,00

Junta Comercial do Estado do Rio de Janeiro

Empresa: BENEDES SOARES BATISTA

NIRE: 338.0761116-3 Protocolo: 00-2023/227269-7 Data do protocolo: 21/03/2023

CERTIFICO A EXATIDÃO DOS TERMOS DE ABERTURA E ENCERRAMENTO REGISTRADOS em 22/03/2023 SOB O N° 00005383713.

Autenticação: 63A5BDA061809484C9D7A56A324499A230703E6B8355873FD011D14AA3A60C6E

Para validar o documento acesse <http://www.jucerja.rj.gov.br/servicos/chanceladigital>, informe o n° de protocolo.



Valores expressos em Reais (R\$)

Diário

Conta	Histórico	Classificação	Código	Data	Sequência	Débito	Crédito
BRABESCO S/A		1.1.01.02.03	11203				***** Continuação
	DESPESAS FINANCEIRAS			16/03/2022	9157		28,90
	TITULO DE CAPITALIZACAO BRADESCO			16/03/2022	9158		200,00
	SAQUES			16/03/2022	9159		978,09
	SAQUES			16/03/2022	9160		208,82
	SAQUES			16/03/2022	9161		329,79
	SAQUES			16/03/2022	9162		356,89
	SAQUES			16/03/2022	9163		369,43
	SAQUES			16/03/2022	9164		387,73
	SAQUES			16/03/2022	9165		382,33
	SAQUES			16/03/2022	9166		340,07
	SAQUES			16/03/2022	9167		1.295,84
	SAQUES			16/03/2022	9168		483,67
INVEST FACIL BRADESCO		1.1.01.03.42	11342				
	RESGATE INVEST FACI			16/03/2022	9169		6.991,43
CAIXA		1.1.01.01.01	11110				
	DEPÓSITOS			16/03/2022	9170		100,00
	DEPÓSITOS			16/03/2022	9171		750,00
	DEPÓSITOS			16/03/2022	9172		1.500,00
	DEPÓSITOS			16/03/2022	9173		1.066,56
REVENDA DE MERCADORIAS		4.1.01.42	61102				
	Venda Conforme NF Número 194			16/03/2022	12958		558,00
	Venda Conforme NF Número 195			16/03/2022	12959		4.687,44
	Venda Conforme NF Número 196			16/03/2022	12960		1.761,90
	Venda Conforme NF Número 197			16/03/2022	12961		837,00
		Totais do dia		16/03/2022		34.447,97	34.447,97
CAIXA		1.1.01.01.01	11110				
	TransferAªncia enviada pelo Pix - Tiago Barbosa leal - 092.231.577-90			17/03/2022	2529	700,00	
BANCO NUBANK		1.1.01.02.23	11224				
	TransferAªncia Recebida - Benedes soares batista - 112.487.607-35 - NU			17/03/2022	2530	383,13	
	TransferAªncia recebida pelo Pix - Ubirajara da Silva - 025.094.687-40			17/03/2022	2531	400,00	
LUZ E FORCA		3.2.01.01.20	51118				
	TransferAªncia enviada pelo Pix - Benedes Soares Batista - 112.487.607			17/03/2022	2532	45,64	
	Pagamento de boleto efetuado - LIGHT			17/03/2022	2533	128,78	
	Pagamento de boleto efetuado - LIGHT			17/03/2022	2534	152,48	
	Pagamento de boleto efetuado - LIGHT			17/03/2022	2535	153,10	
CAIXA		1.1.01.01.01	11110				
	SAQUES			17/03/2022	9174	1.150,00	
	SAQUES			17/03/2022	9175	3.430,00	
DESP. C/CARTAO DE CREDITO		3.2.01.01.17	51116				
	667806 - CARTAO VISA ELECTRON ARMAGEM DO PAO			17/03/2022	9176	32,70	
	553830 - CARTAO VISA ELECTRON PAG*RawaneOHinode			17/03/2022	9177	62,00	
BRADESCO S/A		1.1.01.02.03	11203				
	RESGATE INVEST FACI			17/03/2022	9178	4.674,70	
MERC. ADQUIRIDAS DE TERCEIROS		3.1.01.01.01	41110				
	Compra Conforme NF Número 731226 de DISTRIBUIDORA AUTOMOTIVA S.A.			17/03/2022	11610	1.345,73	
CAIXA		1.1.01.01.01	11110				
	Venda Conforme NF Número 198			17/03/2022	12962	15.500,00	
BANCO NUBANK		1.1.01.02.23	11224				

Junta Comercial do Estado do Rio de Janeiro

Empresa: BENEDES SOARES BATISTA

NIRE: 338.0761116-3 Protocolo: 00-2023/227269-7 Data do protocolo: 21/03/2023

CERTIFICO A EXATIDÃO DOS TERMOS DE ABERTURA E ENCERRAMENTO REGISTRADOS em 22/03/2023 SOB O Nº 00005383713.

Autenticação: 63A5BDA061809484C9D7A56A324499A230703E6B8355873FD011D14AA3A60C6E

Para validar o documento acesse <http://www.jucerja.rj.gov.br/servicos/chanceladigital>, informe o nº de protocolo.



Valores expressos em Reais (R\$)

Diário

Conta	Histórico	Classificação	Código	Data	Sequência	Débito	Crédito
BANCO NUBANK		1.1.01.02.23	11224				***** Continuação
	TransferA ^{nc} ia enviada pelo Pix - Tiago Barbosa leal - 092.231.577-90			17/03/2022	2529		700,00
CAIXA		1.1.01.01.01	11110				
	TransferA ^{nc} ia Recebida - Benedes soares batista - 112.487.607-35 - NU			17/03/2022	2530		383,13
	TransferA ^{nc} ia recebida pelo Pix - Ubirajara da Silva - 025.094.687-40			17/03/2022	2531		400,00
BANCO NUBANK		1.1.01.02.23	11224				
	TransferA ^{nc} ia enviada pelo Pix - Benedes Soares Batista - 112.487.607			17/03/2022	2532		45,64
	Pagamento de boleto efetuado - LIGHT			17/03/2022	2533		128,78
	Pagamento de boleto efetuado - LIGHT			17/03/2022	2534		152,48
	Pagamento de boleto efetuado - LIGHT			17/03/2022	2535		153,10
BRADESCO S/A		1.1.01.02.03	11203				
	SAQUES			17/03/2022	9174		1.150,00
	SAQUES			17/03/2022	9175		3.430,00
	667806 - CARTAO VISA ELECTRON ARMAZEM DO PAO			17/03/2022	9176		32,70
	553830 - CARTAO VISA ELECTRON PAG*RawaneOHinode			17/03/2022	9177		62,00
INVEST FACIL BRADESCO		1.1.01.03.42	11342				
	RESGATE INVEST FACI			17/03/2022	9178		4.674,70
CAIXA		1.1.01.01.01	11110				
	Compra Conforme NF Número 731226 de DISTRIBUIDORA AUTOMOTIVA S.A.			17/03/2022	11610		1.345,73
REVENDA DE MERCADORIAS		4.1.01.42	61102				
	Venda Conforme NF Número 198			17/03/2022	12962		15.500,00
			Totais do dia	17/03/2022		28.158,26	28.158,26
CAIXA		1.1.01.01.01	11110				
	TransferA ^{nc} ia enviada pelo Pix - Benedes Soares Batista - 112.487.607			18/03/2022	2536	30,00	
DESP. C/CARTAO DE CREDITO		3.2.01.01.17	51116				
	427268 - COMPRA COM CARTAO			18/03/2022	3629	36,80	
	376642 - COMPRA COM CARTAO			18/03/2022	3630	73,50	
CAIXA		1.1.01.01.01	11110				
	SAQUES			18/03/2022	9179	147,31	
	SAQUES			18/03/2022	9180	100,00	
	SAQUES			18/03/2022	9181	696,90	
BRADESCO S/A		1.1.01.02.03	11203				
	RESGATE INVEST FACI			18/03/2022	9182	944,21	
MERC. ADQUIRIDAS DE TERCEIROS		3.1.01.01.01	41110				
	Compra Conforme NF Número 731569 de DISTRIBUIDORA AUTOMOTIVA S.A.			18/03/2022	11611	147,13	
CAIXA		1.1.01.01.01	11110				
	Venda Conforme NF Número 199			18/03/2022	12963	1.315,44	
BANCO NUBANK		1.1.01.02.23	11224				
	TransferA ^{nc} ia enviada pelo Pix - Benedes Soares Batista - 112.487.607			18/03/2022	2536		30,00
BANCO DO BRASIL S/A		1.1.01.02.04	11204				
	427268 - COMPRA COM CARTAO			18/03/2022	3629		36,80
	376642 - COMPRA COM CARTAO			18/03/2022	3630		73,50
BRADESCO S/A		1.1.01.02.03	11203				
	SAQUES			18/03/2022	9179		147,31
	SAQUES			18/03/2022	9180		100,00
	SAQUES			18/03/2022	9181		696,90
INVEST FACIL BRADESCO		1.1.01.03.42	11342				
	RESGATE INVEST FACI			18/03/2022	9182		944,21

Junta Comercial do Estado do Rio de Janeiro

Empresa: BENEDES SOARES BATISTA

NIRE: 338.0761116-3 Protocolo: 00-2023/227269-7 Data do protocolo: 21/03/2023

CERTIFICO A EXATIDÃO DOS TERMOS DE ABERTURA E ENCERRAMENTOS REGISTRADOS em 22/03/2023 SOB O N° 00005383713.

Autenticação: 63A5BDA061809484C9D7A56A324499A230703E6B8355873FD011D14AA3A60C6E

Para validar o documento acesse <http://www.jucerja.rj.gov.br/servicos/chanceladigital>, informe o n° de protocolo.



Valores expressos em Reais (R\$)

Diário

Conta	Histórico	Classificação	Código	Data	Sequência	Débito	Crédito
CAIXA		1.1.01.01.01	11110				
	Compra Conforme NF Número 731569 de DISTRIBUIDORA AUTOMOTIVA S.A.			18/03/2022	11611		147,13
REVENDE DE MERCADORIAS		4.1.01.42	61102				
	Venda Conforme NF Número 199			18/03/2022	12963		1.315,44
		Totais do dia		18/03/2022		3.491,29	3.491,29
DESP. C/CARTAO DE CREDITO		3.2.01.01.17	51116				
	904461 - COMPRA COM CARTAO			21/03/2022	3631	18,48	
BANCO DO BRASIL S/A		1.1.01.02.04	11204				
	5772130 - TED-PAG FORNECEDORES			21/03/2022	3632	680,75	
INVEST FACIL BRADESCO		1.1.01.03.42	11342				
	APLIC.INVEST FACIL			21/03/2022	9183	5.352,29	
EMPRESTIMOS		2.1.03.01.01	21201				
	OPERACAO CAPITAL GIRO CONTR 015138229 PARC001/30			21/03/2022	9184	1.607,71	
BRADESCO S/A		1.1.01.02.03	11203				
	DEPÓSITOS			21/03/2022	9185	6.960,00	
MERC. ADQUIRIDAS DE TERCEIROS		3.1.01.01.01	41110				
	Compra Conforme NF Número 668593 de REAL MOTO PE AS LTDA			21/03/2022	11599	1.650,55	
SIMPLES NACIONAL S/FATURAMENTO		4.1.02.11	61214				
	PAGO A MINISTERIO DA FAZENDA CGSN 02/2022			21/03/2022	13708	11.889,95	
BANCO DO BRASIL S/A		1.1.01.02.04	11204				
	904461 - COMPRA COM CARTAO			21/03/2022	3631		18,48
CAIXA		1.1.01.01.01	11110				
	5772130 - TED-PAG FORNECEDORES			21/03/2022	3632		680,75
BRADESCO S/A		1.1.01.02.03	11203				
	APLIC.INVEST FACIL			21/03/2022	9183		5.352,29
	OPERACAO CAPITAL GIRO CONTR 015138229 PARC001/30			21/03/2022	9184		1.607,71
CAIXA		1.1.01.01.01	11110				
	DEPÓSITOS			21/03/2022	9185		6.960,00
	Compra Conforme NF Número 668593 de REAL MOTO PE AS LTDA			21/03/2022	11599		1.650,55
	PAGO A MINISTERIO DA FAZENDA CGSN 02/2022			21/03/2022	13708		11.889,95
		Totais do dia		21/03/2022		28.159,73	28.159,73
INVEST FACIL BRADESCO		1.1.01.03.42	11342				
	APLIC.INVEST FACIL			22/03/2022	9186	34.944,00	
BRADESCO S/A		1.1.01.02.03	11203				
	1642779 - TRANSF AUTORIZ ENTRE AGS Diego Marinho Schinzel			22/03/2022	9187	2.974,00	
	DEPÓSITOS			22/03/2022	9188	31.970,00	
MERC. ADQUIRIDAS DE TERCEIROS		3.1.01.01.01	41110				
	Compra Conforme NF Número 1166 de WORLD MICRO 2012			22/03/2022	11597	32.400,00	
	INFORMATICA EIRELI ME						
BRADESCO S/A		1.1.01.02.03	11203				
	APLIC.INVEST FACIL			22/03/2022	9186		34.944,00
CAIXA		1.1.01.01.01	11110				
	1642779 - TRANSF AUTORIZ ENTRE AGS Diego Marinho Schinzel			22/03/2022	9187		2.974,00
	DEPÓSITOS			22/03/2022	9188		31.970,00
	Compra Conforme NF Número 1166 de WORLD MICRO 2012			22/03/2022	11597		32.400,00
	INFORMATICA EIRELI ME						
		Totais do dia		22/03/2022		102.288,00	102.288,00
INVEST FACIL BRADESCO		1.1.01.03.42	11342				

Comprovante Qualificação econômico-financeira - BENEDES (lo (1196466)

SEI E-20/001.001206/2023 / pg. 169

Junta Comercial do Estado do Rio de Janeiro

Empresa: BENEDES SOARES BATISTA

NIRE: 338.0761116-3 Protocolo: 00-2023/227269-7 Data do protocolo: 21/03/2023

CERTIFICO A EXATIDÃO DOS TERMOS DE ABERTURA E ENCERRAMENTO REGISTRADOS em 22/03/2023 SOB O N° 00005383713.

Autenticação: 63A5BDA061809484C9D7A56A324499A230703E6B8355873FD011D14AA3A60C6E

Para validar o documento acesse <http://www.jucerja.rj.gov.br/servicos/chanceladigital>, informe o n° de protocolo.



Valores expressos em Reais (R\$)

Diário

Conta	Histórico	Classificação	Código	Data	Sequência	Débito	Crédito
INVEST FACIL BRADESCO		1.1.01.03.42	11342				***** Continuação
	APLIC.INVEST FACIL			23/03/2022	9189	72.175,44	
BRADESCO S/A		1.1.01.02.03	11203				
	2373118 - TRANSF CC PARA CC PJ COMPANHIA ESTADUAL DE AGUAS E ES DEPÓSITOS			23/03/2022	9190	1.315,44	
				23/03/2022	9191	70.860,00	
CAIXA		1.1.01.01.01	11110				
	Venda Conforme NF Número 200			23/03/2022	12964	10.316,00	
BRADESCO S/A		1.1.01.02.03	11203				
	APLIC.INVEST FACIL			23/03/2022	9189		72.175,44
AGUA/ESGOTO		3.2.01.01.04	51104				
	2373118 - TRANSF CC PARA CC PJ COMPANHIA ESTADUAL DE AGUAS E ES			23/03/2022	9190		1.315,44
CAIXA		1.1.01.01.01	11110				
	DEPÓSITOS			23/03/2022	9191		70.860,00
REVENDA DE MERCADORIAS		4.1.01.42	61102				
	Venda Conforme NF Número 200			23/03/2022	12964		10.316,00
				23/03/2022		154.666,88	154.666,88
Totais do dia				23/03/2022			
MERC. ADQUIRIDAS DE TERCEIROS		3.1.01.01.01	41110				
	Compra Conforme NF Número 732775 de DISTRIBUIDORA AUTOMOTIVA S.A.			24/03/2022	11612	249,35	
CAIXA		1.1.01.01.01	11110				
	Venda Conforme NF Número 201			24/03/2022	12965	19.999,96	
	Venda Conforme NF Número 202			24/03/2022	12966	19.999,96	
	Venda Conforme NF Número 203			24/03/2022	12967	9.999,98	
	Venda Conforme NF Número 204			24/03/2022	12968	29.999,94	
	Venda Conforme NF Número 206			24/03/2022	12969	5.384,88	
	Venda Conforme NF Número 207			24/03/2022	12970	6.549,39	
	Venda Conforme NF Número 208			24/03/2022	12971	6.420,00	
	Venda Conforme NF Número 209			24/03/2022	12972	16.766,60	
	Compra Conforme NF Número 732775 de DISTRIBUIDORA AUTOMOTIVA S.A.			24/03/2022	11612		249,35
REVENDA DE MERCADORIAS		4.1.01.42	61102				
	Venda Conforme NF Número 201			24/03/2022	12965		19.999,96
	Venda Conforme NF Número 202			24/03/2022	12966		19.999,96
	Venda Conforme NF Número 203			24/03/2022	12967		9.999,98
	Venda Conforme NF Número 204			24/03/2022	12968		29.999,94
	Venda Conforme NF Número 206			24/03/2022	12969		5.384,88
	Venda Conforme NF Número 207			24/03/2022	12970		6.549,39
	Venda Conforme NF Número 208			24/03/2022	12971		6.420,00
	Venda Conforme NF Número 209			24/03/2022	12972		16.766,60
				24/03/2022		115.370,06	115.370,06
CAIXA		1.1.01.01.01	11110				
	850005 - CHEQUE COMPENSADO			25/03/2022	3633	4.880,00	
BANCO DO BRASIL S/A		1.1.01.02.04	11204				
	77022 - TRANSFERENCIA RECEBIDA			25/03/2022	3634	899,00	
INVEST FACIL BRADESCO		1.1.01.03.42	11342				
	APLIC.INVEST FACIL			25/03/2022	9192	4.368,89	
BRADESCO S/A		1.1.01.02.03	11203				
	DEPÓSITOS			25/03/2022	9193	906,90	

Comprovante Qualificação econômico-financeira - BENEDES (lo (1196466)) SEI E-20/001.001206/2023 / pg. 170

Junta Comercial do Estado do Rio de Janeiro

Empresa: BENEDES SOARES BATISTA

NIRE: 338.0761116-3 Protocolo: 00-2023/227269-7 Data do protocolo: 21/03/2023

CERTIFICO A EXATIDÃO DOS TERMOS DE ABERTURA E ENCERRAMENTO REGISTRADOS em 22/03/2023 SOB O N° 00005383713.

Autenticação: 63A5BDA061809484C9D7A56A324499A230703E6B8355873FD011D14AA3A60C6E

Para validar o documento acesse <http://www.jucerja.rj.gov.br/servicos/chanceladigital>, informe o n° de protocolo.



Valores expressos em Reais (R\$)

Diário

Conta	Histórico	Classificação	Código	Data	Sequência	Débito	Crédito
BRABESCO S/A		1.1.01.02.03	11203				***** Continuação
	DEPÓSITOS			25/03/2022	9194	3.461,99	
BANCO DO BRASIL S/A		1.1.01.02.04	11204				
	850005 - CHEQUE COMPENSADO			25/03/2022	3633		4.880,00
CAIXA		1.1.01.01.01	11110				
	77022 - TRANSFERENCIA RECEBIDA			25/03/2022	3634		899,00
BRABESCO S/A		1.1.01.02.03	11203				
	APLIC.INVEST FACIL			25/03/2022	9192		4.368,89
CAIXA		1.1.01.01.01	11110				
	DEPÓSITOS			25/03/2022	9193		906,90
	DEPÓSITOS			25/03/2022	9194		3.461,99
	Totais do dia			25/03/2022		14.516,78	14.516,78
CAIXA		1.1.01.01.01	11110				
	Transferência enviada pelo Pix - AG QUEIROZ - 29.910.814/0001-45 - NU			28/03/2022	2537	30,00	
	850011 - CHEQUE COMPENSADO			28/03/2022	3635	19.148,79	
TARIFAS BANCARIAS		3.2.01.04.11	51513				
	850005 - TAXA BACEN DEVOLUC DOCUM			28/03/2022	3636	0,35	
BANCO DO BRASIL S/A		1.1.01.02.04	11204				
	45295208 - PIX - RECEBIDO			28/03/2022	3637	18.500,00	
	850005 - CHEQUE DEVOLV SEM FUNDOS			28/03/2022	3638	4.880,00	
CAIXA		1.1.01.01.01	11110				
	SAQUES			28/03/2022	9195	1.500,00	
	SAQUES			28/03/2022	9196	18.500,00	
	SAQUES			28/03/2022	9197	120,00	
	SAQUES			28/03/2022	9198	150,00	
	SAQUES			28/03/2022	9199	216,79	
	SAQUES			28/03/2022	9200	58.000,00	
	SAQUES			28/03/2022	9201	2.160,33	
	SAQUES			28/03/2022	9202	1.263,04	
	SAQUES			28/03/2022	9203	2.017,30	
	SAQUES			28/03/2022	9204	153,00	
	SAQUES			28/03/2022	9205	318,52	
	SAQUES			28/03/2022	9206	380,96	
	SAQUES			28/03/2022	9207	650,52	
	SAQUES			28/03/2022	9208	501,59	
BRABESCO S/A		1.1.01.02.03	11203				
	RESGATE INVEST FACI			28/03/2022	9209	45.432,23	
	RESGATE INVEST FACI			28/03/2022	9210	34.944,48	
	RESGATE INVEST FACI			28/03/2022	9211	5.352,40	
	RESGATE INVEST FACI			28/03/2022	9212	202,94	
CAIXA		1.1.01.01.01	11110				
	Venda Conforme NF Número 211			28/03/2022	12973	1.480,00	
	Venda Conforme NF Número 213			28/03/2022	12974	20,50	
	Venda Conforme NF Número 214			28/03/2022	12975	874,40	
	Venda Conforme NF Número 215			28/03/2022	12976	868,00	
BANCO NUBANK		1.1.01.02.23	11224				
	Transferência enviada pelo Pix - AG QUEIROZ - 29.910.814/0001-45 - NU			28/03/2022	2537		30,00
BANCO DO BRASIL S/A		1.1.01.02.04	11204				

Junta Comercial do Estado do Rio de Janeiro

Empresa: BENEDES SOARES BATISTA

NIRE: 338.0761116-3 Protocolo: 00-2023/227269-7 Data do protocolo: 21/03/2023

CERTIFICO A EXATIDÃO DOS TERMOS DE ABERTURA E ENCERRAMENTO REGISTRADOS em 22/03/2023 SOB O Nº 00005383713.

Autenticação: 63A5BDA061809484C9D7A56A324499A230703E6B8355873FD011D14AA3A60C6E

Para validar o documento acesse <http://www.jucerja.rj.gov.br/servicos/chanceladigital>, informe o nº de protocolo.



Valores expressos em Reais (R\$)

Diário

Conta	Histórico	Classificação	Código	Data	Sequência	Débito	Crédito
BANCO DO BRASIL S/A		1.1.01.02.04	11204				***** Continuação
	850011 - CHEQUE COMPENSADO			28/03/2022	3635		19.148,79
	850005 - TAXA BACEN DEVOLUC DOCUM			28/03/2022	3636		0,35
CAIXA		1.1.01.01.01	11110				
	45295208 - PIX - RECEBIDO			28/03/2022	3637		18.500,00
	850005 - CHEQUE DEVOLV SEM FUNDOS			28/03/2022	3638		4.880,00
BRADESCO S/A		1.1.01.02.03	11203				
	SAQUES			28/03/2022	9195		1.500,00
	SAQUES			28/03/2022	9196		18.500,00
	SAQUES			28/03/2022	9197		120,00
	SAQUES			28/03/2022	9198		150,00
	SAQUES			28/03/2022	9199		216,79
	SAQUES			28/03/2022	9200		58.000,00
	SAQUES			28/03/2022	9201		2.160,33
	SAQUES			28/03/2022	9202		1.263,04
	SAQUES			28/03/2022	9203		2.017,30
	SAQUES			28/03/2022	9204		153,00
	SAQUES			28/03/2022	9205		318,52
	SAQUES			28/03/2022	9206		380,96
	SAQUES			28/03/2022	9207		650,52
	SAQUES			28/03/2022	9208		501,59
INVEST FACIL BRADESCO		1.1.01.03.42	11342				
	RESGATE INVEST FACI			28/03/2022	9209		45.432,23
	RESGATE INVEST FACI			28/03/2022	9210		34.944,48
	RESGATE INVEST FACI			28/03/2022	9211		5.352,40
	RESGATE INVEST FACI			28/03/2022	9212		202,94
REVENDA DE MERCADORIAS		4.1.01.42	61102				
	Venda Conforme NF Número 211			28/03/2022	12973		1.480,00
	Venda Conforme NF Número 213			28/03/2022	12974		20,50
	Venda Conforme NF Número 214			28/03/2022	12975		874,40
	Venda Conforme NF Número 215			28/03/2022	12976		868,00
			Totais do dia	28/03/2022		217.666,14	217.666,14
BANCO NUBANK		1.1.01.02.23	11224				
	TransferA ⁿ cia recebida pelo Pix - REGINA HELENA DA SILVA - 021.213.04			29/03/2022	2538	1.000,00	
CAIXA		1.1.01.01.01	11110				
	TransferA ⁿ cia enviada pelo Pix - Benedes Soares Batista - 112.487.607			29/03/2022	2539	323,13	
BANCO NUBANK		1.1.01.02.23	11224				
	TransferA ⁿ cia recebida pelo Pix - BENEDES SOARES BATISTA - 23.303.444			29/03/2022	2540	300,00	
TARIFAS BANCARIAS		3.2.01.04.11	51513				
	464286 - TARIFA DEVOL DE CHEQUE			29/03/2022	3639	77,95	
	440462 - TARIF ADIC CHEQUE COMPE			29/03/2022	3640	22,97	
DESP. C/CARTAO DE CREDITO		3.2.01.01.17	51116				
	284928 - COMPRA COM CARTAO			29/03/2022	3641	90,94	
BANCO DO BRASIL S/A		1.1.01.02.04	11204				
	49153365 - PIX - RECEBIDO			29/03/2022	3642	3.700,00	
CAIXA		1.1.01.01.01	11110				
	SAQUES			29/03/2022	9213	3.700,00	
	SAQUES			29/03/2022	9214	300,00	

Junta Comercial do Estado do Rio de Janeiro

Empresa: BENEDES SOARES BATISTA

NIRE: 338.0761116-3 Protocolo: 00-2023/227269-7 Data do protocolo: 21/03/2023

CERTIFICO A EXATIDÃO DOS TERMOS DE ABERTURA E ENCERRAMENTO REGISTRADOS em 22/03/2023 SOB O N° 00005383713.

Autenticação: 63A5BDA061809484C9D7A56A324499A230703E6B8355873FD011D14AA3A60C6E

Para validar o documento acesse <http://www.jucerja.rj.gov.br/servicos/chanceladigital>, informe o n° de protocolo.



Valores expressos em Reais (R\$)

Diário

Conta	Histórico	Classificação	Código	Data	Sequência	Débito	Crédito
CAIXA		1.1.01.01.01	11110				***** Continuação
	SAQUES			29/03/2022	9215	108,90	
	SAQUES			29/03/2022	9216	179,11	
	SAQUES			29/03/2022	9217	2.354,53	
	SAQUES			29/03/2022	9218	500,00	
	SAQUES			29/03/2022	9219	1.450,00	
PARCELAMENTO SIMPLES NACIONAL		3.2.01.02.04	51204				
	PAGO A MINISTERIO DA FAZENDA CGSN			29/03/2022	9220	53,13	
	PAGO A MINISTERIO DA FAZENDA CGSN PARCELAMENTO			29/03/2022	9221	53,13	
CAIXA		1.1.01.01.01	11110				
	SAQUES			29/03/2022	9222	636,47	
	SAQUES			29/03/2022	9223	565,77	
	SAQUES			29/03/2022	9224	127,63	
	SAQUES			29/03/2022	9225	10.684,15	
	SAQUES			29/03/2022	9226	380,65	
	SAQUES			29/03/2022	9227	338,66	
INVEST FACIL BRADESCO		1.1.01.03.42	11342				
	4773343 - APLICACOES INVESTIMENTOS			29/03/2022	9228	16.933,67	
BRADESCO S/A		1.1.01.02.03	11203				
	RESGATE INVEST FACI			29/03/2022	9229	4.368,92	
	RESGATE INVEST FACI			29/03/2022	9230	26.743,98	
	DEPÓSITOS			29/03/2022	9231	6.979,90	
	DEPÓSITOS			29/03/2022	9232	272,00	
MERC. ADQUIRIDAS DE TERCEIROS		3.1.01.01.01	41110				
	Compra Conforme NF Número 670622 de REAL MOTO PE AS LTDA			29/03/2022	11600	1.777,88	
	Compra Conforme NF Número 17 de CAMUN LIMP INDUSTRIA E COMERCIO DE SANEANTES LTDA			29/03/2022	11602	720,00	
	Compra Conforme NF Número 368891 de PELLEGRINO DISTRIBUIDORA DE AUTOPECAS LTDA			29/03/2022	11605	994,96	
	Compra Conforme NF Número 368899 de PELLEGRINO DISTRIBUIDORA DE AUTOPECAS LTDA			29/03/2022	11606	391,46	
	Compra Conforme NF Número 733668 de DISTRIBUIDORA AUTOMOTIVA S.A.			29/03/2022	11613	1.032,14	
	Compra Conforme NF Número 3954376 de RA MARTINS BORGES NEGOCIOS LTDA			29/03/2022	11618	192,00	
	Compra Conforme NF Número 415619 de GURGELMIX MAQUINAS E FERRAMENTAS S.A.			29/03/2022	11620	207,77	
CAIXA		1.1.01.01.01	11110				
	Transferência recebida pelo Pix - REGINA HELENA DA SILVA - 021.213.04			29/03/2022	2538		1.000,00
BANCO NUBANK		1.1.01.02.23	11224				
	Transferência enviada pelo Pix - Benedes Soares Batista - 112.487.607			29/03/2022	2539		323,13
CAIXA		1.1.01.01.01	11110				
	Transferência recebida pelo Pix - BENEDES SOARES BATISTA - 23.303.444			29/03/2022	2540		300,00
BANCO DO BRASIL S/A		1.1.01.02.04	11204				
	464286 - TARIFA DEVOL DE CHEQUE			29/03/2022	3639		77,95
	440462 - TARIF ADIC CHEQUE COMPE			29/03/2022	3640		22,97
	284928 - COMPRA COM CARTAO			29/03/2022	3641		90,94
CAIXA		1.1.01.01.01	11110				
	49153365 - PIX - RECEBIDO			29/03/2022	3642		3.700,00
BRADESCO S/A		1.1.01.02.03	11203				
	SAQUES			29/03/2022	9213		3.700,00

Junta Comercial do Estado do Rio de Janeiro

Empresa: BENEDES SOARES BATISTA

NIRE: 338.0761116-3 Protocolo: 00-2023/227269-7 Data do protocolo: 21/03/2023

CERTIFICO A EXATIDÃO DOS TERMOS DE ABERTURA E ENCERRAMENTO REGISTRADOS em 22/03/2023 SOB O N° 00005383713.

Autenticação: 63A5BDA061809484C9D7A56A324499A230703E6B8355873FD011D14AA3A60C6E

Para validar o documento acesse <http://www.jucerja.rj.gov.br/servicos/chanceladigital>, informe o n° de protocolo.



Valores expressos em Reais (R\$)

Diário

Conta	Histórico	Classificação	Código	Data	Sequência	Débito	Crédito
BRADERCO S/A		1.1.01.02.03	11203				***** Continuação
	SAQUES			29/03/2022	9214		300,00
	SAQUES			29/03/2022	9215		108,90
	SAQUES			29/03/2022	9216		179,11
	SAQUES			29/03/2022	9217		2.354,53
	SAQUES			29/03/2022	9218		500,00
	SAQUES			29/03/2022	9219		1.450,00
	PAGO A MINISTERIO DA FAZENDA CGSN			29/03/2022	9220		53,13
	PAGO A MINISTERIO DA FAZENDA CGSN PARCELAMENTO			29/03/2022	9221		53,13
	SAQUES			29/03/2022	9222		636,47
	SAQUES			29/03/2022	9223		565,77
	SAQUES			29/03/2022	9224		127,63
	SAQUES			29/03/2022	9225		10.684,15
	SAQUES			29/03/2022	9226		380,65
	SAQUES			29/03/2022	9227		338,66
	4773343 - APLICACOES INVESTIMENTOS			29/03/2022	9228		16.933,67
INVEST FACIL BRADESCO		1.1.01.03.42	11342				
	RESGATE INVEST FACI			29/03/2022	9229		4.368,92
	RESGATE INVEST FACI			29/03/2022	9230		26.743,98
CAIXA		1.1.01.01.01	11110				
	DEPÓSITOS			29/03/2022	9231		6.979,90
	DEPÓSITOS			29/03/2022	9232		272,00
	Compra Conforme NF Número 670622 de REAL MOTO PE AS LTDA			29/03/2022	11600		1.777,88
	Compra Conforme NF Número 17 de CAMUN LIMP INDUSTRIA E COMERCIO DE SANEANTES LTDA			29/03/2022	11602		720,00
	Compra Conforme NF Número 368891 de PELLEGRINO DISTRIBUIDORA DE AUTOPECAS LTDA			29/03/2022	11605		994,96
	Compra Conforme NF Número 368899 de PELLEGRINO DISTRIBUIDORA DE AUTOPECAS LTDA			29/03/2022	11606		391,46
	Compra Conforme NF Número 733668 de DISTRIBUIDORA AUTOMOTIVA S.A.			29/03/2022	11613		1.032,14
	Compra Conforme NF Número 3954376 de RA MARTINS BORGES NEGOCIOS LTDA			29/03/2022	11618		192,00
	Compra Conforme NF Número 415619 de GURGELMIX MAQUINAS E FERRAMENTAS S.A.			29/03/2022	11620		207,77
			Totais do dia	29/03/2022		87.561,80	87.561,80
BANCO SICRED (AG. M.PEREIRA)		1.1.01.02.18	11218				
	TED			30/03/2022	2329	5.696,69	
CAIXA		1.1.01.01.01	11110				
	Transferência enviada pelo Pix - Patricia Cerqueira Bernardes - 167.6			30/03/2022	2541	20,00	
DESPESAS GERAIS (DIVERSAS)		3.2.01.01.37	51135				
	Pagamento de boleto efetuado - P.M. DE PATY DO ALFERES			30/03/2022	2542	30,95	
CAIXA		1.1.01.01.01	11110				
	Transferência enviada pelo Pix - PIX Marketplace - 10.573.521/0001-91			30/03/2022	2543	128,04	
BANCO NUBANK		1.1.01.02.23	11224				
	Transferência recebida pelo Pix - REGINA HELENA DA SILVA - 021.213.04			30/03/2022	2544	950,00	
BANCO DO BRASIL S/A		1.1.01.02.04	11204				
	54082299 - PIX - RECEBIDO			30/03/2022	3643	50,00	
CAIXA		1.1.01.01.01	11110				
	SAQUES			30/03/2022	9233	669,00	
	SAQUES			30/03/2022	9234	2.101,68	

Comprovante Qualificação econômico-financeira - BENEDES (lo (1196466)) SEI E-20/001.001206/2023 / pg. 174

Junta Comercial do Estado do Rio de Janeiro

Empresa: BENEDES SOARES BATISTA

NIRE: 338.0761116-3 Protocolo: 00-2023/227269-7 Data do protocolo: 21/03/2023

CERTIFICADO A EXATIDÃO DOS TERMOS DE ABERTURA E ENCERRAMENTO REGISTRADOS em 22/03/2023 SOB O N° 00005383713.

Autenticação: 63A5BDA061809484C9D7A56A324499A230703E6B8355873FD011D14AA3A60C6E

Para validar o documento acesse <http://www.jucerja.rj.gov.br/servicos/chanceladigital>, informe o n° de protocolo.



Valores expressos em Reais (R\$)

Diário

Conta	Histórico	Classificação	Código	Data	Sequência	Débito	Crédito
CAIXA		1.1.01.01.01	11110				***** Continuação
	SAQUES			30/03/2022	9235	3.745,00	
	SAQUES			30/03/2022	9236	2.008,48	
INVEST FACIL BRADESCO		1.1.01.03.42	11342				
	APLIC.INVEST FACIL			30/03/2022	9237	5.928,98	
IMPOSTOS E TAXAS(S)		3.2.01.02.10	51210				
	5955391 - PAGTO ELETRONICO TRIBUTOS GRERJ 8053910902828			30/03/2022	9238	26,51	
INSS		3.2.01.01.72	51170				
	PAGO A INSS 02/2022			30/03/2022	9239	325,97	
IRRF I RENDA RETIDO NA FONTE-S		3.2.01.02.26	51226				
	PAGO CONFORME DARF0561			30/03/2022	9240	15,34	
CAIXA		1.1.01.01.01	11110				
	SAQUES			30/03/2022	9241	263,33	
	SAQUES			30/03/2022	9242	313,51	
	SAQUES			30/03/2022	9243	304,52	
BRADESCO S/A		1.1.01.02.03	11203				
	TED-TRANSF ELET DISPON REMET.PMV			30/03/2022	9244	15.703,32	
MERC. ADQUIRIDAS DE TERCEIROS		3.1.01.01.01	41110				
	Compra Conforme NF Número 68638 de Eta Equipamentos Ltda			30/03/2022	11617	816,00	
	Compra Conforme NF Número 305 de LUVAS RP LTDA			30/03/2022	11621	108,90	
	Compra Conforme NF Número 306 de LUVAS RP LTDA			30/03/2022	11622	540,00	
	Compra Conforme NF Número 6243 de ALEXANDRE PIRES 05444821826			30/03/2022	11623	130,92	
	Compra Conforme NF Número 604 de REGULUS COMERCIO E IMPORTACAO DE FERRAMENTAS LTDA			30/03/2022	11625	828,00	
	Compra Conforme NF Número 50924 de ALL NATIONS COMERCIO EXTERIOR S.A.			30/03/2022	11626	2.354,23	
CAIXA		1.1.01.01.01	11110				
	Venda Conforme NF Número 219			30/03/2022	12977	6.549,39	
	Venda Conforme NF Número 220			30/03/2022	12978	6.420,00	
	TED			30/03/2022	2329		5.696,69
BANCO NUBANK		1.1.01.02.23	11224				
	Transferência enviada pelo Pix - Patricia Cerqueira Bernardes - 167.6			30/03/2022	2541		20,00
	Pagamento de boleto efetuado - P.M. DE PATY DO ALFERES			30/03/2022	2542		30,95
	Transferência enviada pelo Pix - PIX Marketplace - 10.573.521/0001-91			30/03/2022	2543		128,04
CAIXA		1.1.01.01.01	11110				
	Transferência recebida pelo Pix - REGINA HELENA DA SILVA - 021.213.04			30/03/2022	2544		950,00
	54082299 - PIX - RECEBIDO			30/03/2022	3643		50,00
BRADESCO S/A		1.1.01.02.03	11203				
	SAQUES			30/03/2022	9233		669,00
	SAQUES			30/03/2022	9234		2.101,68
	SAQUES			30/03/2022	9235		3.745,00
	SAQUES			30/03/2022	9236		2.008,48
	APLIC.INVEST FACIL			30/03/2022	9237		5.928,98
	5955391 - PAGTO ELETRONICO TRIBUTOS GRERJ 8053910902828			30/03/2022	9238		26,51
	PAGO A INSS 02/2022			30/03/2022	9239		325,97
	PAGO CONFORME DARF0561			30/03/2022	9240		15,34
	SAQUES			30/03/2022	9241		263,33
	SAQUES			30/03/2022	9242		313,51
	SAQUES			30/03/2022	9243		304,52
CAIXA		1.1.01.01.01	11110				

Junta Comercial do Estado do Rio de Janeiro

Empresa: BENEDES SOARES BATISTA

NIRE: 338.0761116-3 Protocolo: 00-2023/227269-7 Data do protocolo: 21/03/2023

CERTIFICO A EXATIDÃO DOS TERMOS DE ABERTURA E ENCERRAMENTO REGISTRADOS em 22/03/2023 SOB O N° 00005383713.

Autenticação: 63A5BDA061809484C9D7A56A324499A230703E6B8355873FD011D14AA3A60C6E

Para validar o documento acesse <http://www.jucerja.rj.gov.br/servicos/chanceladigital>, informe o n° de protocolo.



Valores expressos em Reais (R\$)

Diário

Conta	Histórico	Classificação	Código	Data	Sequência	Débito	Crédito
CAIXA		1.1.01.01.01	11110				***** Continuação
	TED-TRANSF ELET DISPON REMET.PMV			30/03/2022	9244		15.703,32
	Compra Conforme NF Número 68638 de Eta Equipamentos Ltda			30/03/2022	11617		816,00
	Compra Conforme NF Número 305 de LUVAS RP LTDA			30/03/2022	11621		108,90
	Compra Conforme NF Número 306 de LUVAS RP LTDA			30/03/2022	11622		540,00
	Compra Conforme NF Número 6243 de ALEXANDRE PIRES 05444821826			30/03/2022	11623		130,92
	Compra Conforme NF Número 604 de REGULUS COMERCIO E IMPORTACAO DE FERRAMENTAS LTDA			30/03/2022	11625		828,00
	Compra Conforme NF Número 50924 de ALL NATIONS COMERCIO EXTERIOR S.A.			30/03/2022	11626		2.354,23
REVENDA DE MERCADORIAS		4.1.01.42	61102				
	Venda Conforme NF Número 219			30/03/2022	12977		6.549,39
	Venda Conforme NF Número 220			30/03/2022	12978		6.420,00
			Totais do dia	30/03/2022		56.028,76	56.028,76
BANCO SICRED (AG. M.PEREIRA)		1.1.01.02.18	11218				
	TED			31/03/2022	2330	1.151,30	
CAIXA		1.1.01.01.01	11110				
	PAGAMENTO PIX			31/03/2022	2331	5.700,00	
DESPESAS GERAIS (DIVERSAS)		3.2.01.01.37	51135				
	Transferência enviada pelo Pix - FLAVIO SOARES BATISTA - 046.286.667-			31/03/2022	2545	300,00	
BANCO NUBANK		1.1.01.02.23	11224				
	Transferência recebida pelo Pix - RODOLPHO DUARTE DE ASSIS - 058.801.			31/03/2022	2546	470,00	
CAIXA		1.1.01.01.01	11110				
	Transferência enviada pelo Pix - RENOVA SOLUCOES INTELIGENTES - 23.30			31/03/2022	2547	1.771,00	
TARIFAS BANCARIAS		3.2.01.04.11	51513				
	11058527 - COBRANCA DE JUROS			31/03/2022	3644	52,40	
CAIXA		1.1.01.01.01	11110				
	33101 - TED			31/03/2022	3645	4.800,00	
DESP. C/CARTAO DE CREDITO		3.2.01.01.17	51116				
	590317 - COMPRA COM CARTAO			31/03/2022	3646	50,00	
BANCO DO BRASIL S/A		1.1.01.02.04	11204				
	58934823 - PIX - RECEBIDO			31/03/2022	3647	4.880,00	
CAIXA		1.1.01.01.01	11110				
	SAQUES			31/03/2022	9245	4.880,00	
	SAQUES			31/03/2022	9246	40.000,00	
	SAQUES			31/03/2022	9247	669,13	
	SAQUES			31/03/2022	9248	933,55	
	SAQUES			31/03/2022	9249	565,40	
	SAQUES			31/03/2022	9250	942,95	
BRADESCO S/A		1.1.01.02.03	11203				
	TRANSFERENCIA PIX REMT: BENEDES SOARES BATISTA			31/03/2022	9251	4.800,00	
	TRANSFERENCIA PIX REMT: BENEDES SOARES BATISTA			31/03/2022	9252	5.700,00	
	TRANSFERENCIA PIX REMT: BENEDES SOARES BATISTA			31/03/2022	9253	900,00	
	TRANSFERENCIA PIX REMT: BENEDES SOARES BATISTA			31/03/2022	9254	1.771,00	
	RESGATE INVEST FACI			31/03/2022	9255	5.928,99	
	4636074 - RECEBIMENTO TED D REMET.BENEDES S BATISTA			31/03/2022	9256	4.800,00	
	TED-TRANSF ELET DISPON REMET.PREFEITURA MUNICIPAL			31/03/2022	9257	8.120,00	

Junta Comercial do Estado do Rio de Janeiro

Empresa: BENEDES SOARES BATISTA

NIRE: 338.0761116-3 Protocolo: 00-2023/227269-7 Data do protocolo: 21/03/2023

CERTIFICO A EXATIDÃO DOS TERMOS DE ABERTURA E ENCERRAMENTO REGISTRADOS em 22/03/2023 SOB O N° 00005383713.

Autenticação: 63A5BDA061809484C9D7A56A324499A230703E6B8355873FD011D14AA3A60C6E

Para validar o documento acesse <http://www.jucerja.rj.gov.br/servicos/chanceladigital>, informe o n° de protocolo.



Valores expressos em Reais (R\$)

Diário

Conta	Histórico	Classificação	Código	Data	Sequência	Débito	Crédito
BRADESCO S/A		1.1.01.02.03	11203				***** Continuação
	DEPÓSITOS			31/03/2022	9258	3.896,33	
	4773343 - RESGATE DE INVESTIMENTOS			31/03/2022	9259	12.074,71	
MERC. ADQUIRIDAS DE TERCEIROS		3.1.01.01.01	41110				
	Compra Conforme NF Número 13839244 de KABUM COMERCIO ELETRONICO S.A			31/03/2022	11589	278,11	
	Compra Conforme NF Número 13839317 de KABUM COMERCIO ELETRONICO S.A			31/03/2022	11590	91,95	
	Compra Conforme NF Número 51230 de ALL NATIONS COMERCIO EXTERIOR S.A.			31/03/2022	11627	19.148,80	
	Compra Conforme NF Número 309164 de SND DISTRIBUICAO DE PRODUTOS DE INFORMATICA SA			31/03/2022	14077	1.900.000,00	
CAIXA		1.1.01.01.01	11110				
	TED			31/03/2022	2330		1.151,30
BANCO SICRED (AG. M.PEREIRA)		1.1.01.02.18	11218				
	PAGAMENTO PIX			31/03/2022	2331		5.700,00
BANCO NUBANK		1.1.01.02.23	11224				
	Transferência enviada pelo Pix - FLAVIO SOARES BATISTA - 046.286.667-			31/03/2022	2545		300,00
CAIXA		1.1.01.01.01	11110				
	Transferência recebida pelo Pix - RODOLPHO DUARTE DE ASSIS - 058.801.			31/03/2022	2546		470,00
BANCO NUBANK		1.1.01.02.23	11224				
	Transferência enviada pelo Pix - RENOVA SOLUCOES INTELIGENTES - 23.30			31/03/2022	2547		1.771,00
BANCO DO BRASIL S/A		1.1.01.02.04	11204				
	11058527 - COBRANCA DE JUROS			31/03/2022	3644		52,40
	33101 - TED			31/03/2022	3645		4.800,00
	590317 - COMPRA COM CARTAO			31/03/2022	3646		50,00
CAIXA		1.1.01.01.01	11110				
	58934823 - PIX - RECEBIDO			31/03/2022	3647		4.880,00
BRADESCO S/A		1.1.01.02.03	11203				
	SAQUES			31/03/2022	9245		4.880,00
	SAQUES			31/03/2022	9246		40.000,00
	SAQUES			31/03/2022	9247		669,13
	SAQUES			31/03/2022	9248		933,55
	SAQUES			31/03/2022	9249		565,40
	SAQUES			31/03/2022	9250		942,95
CAIXA		1.1.01.01.01	11110				
	TRANSFERENCIA PIX REMT: BENEDES SOARES BATISTA			31/03/2022	9251		4.800,00
	TRANSFERENCIA PIX REMT: BENEDES SOARES BATISTA			31/03/2022	9252		5.700,00
	TRANSFERENCIA PIX REMT: BENEDES SOARES BATISTA			31/03/2022	9253		900,00
	TRANSFERENCIA PIX REMT: BENEDES SOARES BATISTA			31/03/2022	9254		1.771,00
INVEST FACIL BRADESCO		1.1.01.03.42	11342				
	RESGATE INVEST FACI			31/03/2022	9255		5.928,99
CAIXA		1.1.01.01.01	11110				
	4636074 - RECEBIMENTO TED D REMET.BENEDES S BATISTA			31/03/2022	9256		4.800,00
	TED-TRANSF ELET DISPON REMET.PREFEITURA MUNICIPAL			31/03/2022	9257		8.120,00
	DEPÓSITOS			31/03/2022	9258		3.896,33
INVEST FACIL BRADESCO		1.1.01.03.42	11342				
	4773343 - RESGATE DE INVESTIMENTOS			31/03/2022	9259		12.074,71
CAIXA		1.1.01.01.01	11110				
	Compra Conforme NF Número 13839244 de KABUM COMERCIO			31/03/2022	11589		278,11

Comprovante Qualificação econômico-financeira - BENEDES (lo (1196466)

SEI E-20/001.001206/2023 / pg. 177

Junta Comercial do Estado do Rio de Janeiro

Empresa: BENEDES SOARES BATISTA

NIRE: 338.0761116-3 Protocolo: 00-2023/227269-7 Data do protocolo: 21/03/2023

CERTIFICO A EXATIDÃO DOS TERMOS DE ABERTURA E ENCERRAMENTO REGISTRADOS em 22/03/2023 SOB O N° 00005383713.

Autenticação: 63A5BDA061809484C9D7A56A324499A230703E6B8355873FD011D14AA3A60C6E

Para validar o documento acesse <http://www.jucerja.rj.gov.br/servicos/chanceladigital>, informe o n° de protocolo.



Valores expressos em Reais (R\$)

Diário

Conta	Histórico	Classificação	Código	Data	Sequência	Débito	Crédito
CAIXA		1.1.01.01.01	11110				***** Continuação
	ELETRONICO S.A						
	Compra Conforme NF Número 13839317 de KABUM COMERCIO			31/03/2022	11590		91,95
	ELETRONICO S.A						
	Compra Conforme NF Número 51230 de ALL NATIONS COMERCIO			31/03/2022	11627		19.148,80
	EXTERIOR S.A.						
SND DISTRIBUICAO DE PRODUTOS DE		2.1.01.01	9022653				
	Compra Conforme NF Número 309164 de SND DISTRIBUICAO DE			31/03/2022	14077		1.900.000,00
	PRODUTOS DE INFORMATICA SA						
			Totais do dia	31/03/2022		2.034.675,62	2.034.675,62
TARIFAS BANCARIAS		3.2.01.04.11	51513				
	IOF ADICIONAL PJ-CH. ESPE			01/04/2022	2332	1,72	
	IOF BASICO CH PJ			01/04/2022	2333	0,42	
SEGUROS		3.2.01.01.99	51199				
	DEBITO CONVENIOS			01/04/2022	2334	250,00	
DESPESAS GERAIS (DIVERSAS)		3.2.01.01.37	51135				
	TransferA^nncia enviada pelo Pix - RoselA@a Andrade Siqueira - 158.243.			01/04/2022	2548	15,00	
BANCO NUBANK		1.1.01.02.23	11224				
	TransferA^nncia recebida pelo Pix - CZ NEVES ENGENHARIA EIRELI ME - 26.			01/04/2022	2549	270,00	
TARIFAS BANCARIAS		3.2.01.04.11	51513				
	91100702 - COBRANCA DE I.O.F.			01/04/2022	3649	8,51	
CAIXA		1.1.01.01.01	11110				
	850005 - CHEQUE COMPENSADO			01/04/2022	3650	4.880,00	
TELEFONE		3.2.01.01.28	51126				
	5652103 - CONTA DE TELEFONE INTERNET --OI TV OI MOVEL RJ			01/04/2022	9260	32,72	
CAIXA		1.1.01.01.01	11110				
	SAQUES			01/04/2022	9261	3.000,00	
INVEST FACIL BRADESCO		1.1.01.03.42	11342				
	APLIC.INVEST FACIL			01/04/2022	9262	1.438,03	
DESP. C/CARTAO DE CREDITO		3.2.01.01.17	51116				
	919126 - CARTAO VISA ELECTRON P CIDADE DAS ROSAS L			01/04/2022	9263	50,00	
	794462 - CARTAO VISA ELECTRON Loja Lelei			01/04/2022	9264	25,00	
	714649 - CARTAO VISA ELECTRON PADARIA JARDIM PATY			01/04/2022	9265	56,50	
	74832 - CARTAO VISA ELECTRON PAG*RawaneOHinode			01/04/2022	9266	39,00	
CAIXA		1.1.01.01.01	11110				
	SAQUES			01/04/2022	9267	137,25	
BRADESCO S/A		1.1.01.02.03	11203				
	DEPÓSITOS			01/04/2022	9268	4.778,50	
MERC. ADQUIRIDAS DE TERCEIROS		3.1.01.01.01	41110				
	Compra Conforme NF Número 357156 de SK AUTOMOTIVE			01/04/2022	11641	9.807,59	
	DISTRIBUIDORA DE AUTOPECAS LTDA						
	Compra Conforme NF Número 369449 de PELLEGRINO DISTRIBUIDORA			01/04/2022	11650	236,31	
	DE AUTOPECAS LTDA						
	Compra Conforme NF Número 2689 de ROGEL INDUSTRIA E COMERCIO			01/04/2022	11661	1.479,60	
	DE GRAXAS LTDA ME						
	Compra Conforme NF Número 5006 de JULIO CESAR SILVA VIEIRA			01/04/2022	11690	797,90	
	12497454620						
CAIXA		1.1.01.01.01	11110				
	Venda Conforme NF Número 221			01/04/2022	13036	2.833.330,00	
	Venda Conforme NF Número 222			01/04/2022	13037	4.080,00	
SND DISTRIBUICAO DE PRODUTOS DE		2.1.01.01	9022653				

Junta Comercial do Estado do Rio de Janeiro

Empresa: BENEDES SOARES BATISTA

NIRE: 338.0761116-3 Protocolo: 00-2023/227269-7 Data do protocolo: 21/03/2023

CERTIFICO A EXATIDÃO DOS TERMOS DE ABERTURA E ENCERRAMENTO REGISTRADOS em 22/03/2023 SOB O N° 00005383713.

Autenticação: 63A5BDA061809484C9D7A56A324499A230703E6B8355873FD011D14AA3A60C6E

Para validar o documento acesse <http://www.jucerja.rj.gov.br/servicos/chanceladigital>, informe o n° de protocolo.



Valores expressos em Reais (R\$)

Diário

Conta	Histórico	Classificação	Código	Data	Sequência	Débito	Crédito
SND DISTRIBUICAO DE PRODUTOS DE		2.1.01.01	9022653				***** Continuação
	Pagto Duplic. N: 2000209218			01/04/2022	14071	400.000,00	
BANCO SICRED (AG. M.PEREIRA)		1.1.01.02.18	11218				
	IOF ADICIONAL PJ-CH. ESPE			01/04/2022	2332		1,72
	IOF BASICO CH PJ			01/04/2022	2333		0,42
	DEBITO CONVENIOS			01/04/2022	2334		250,00
BANCO NUBANK		1.1.01.02.23	11224				
	TransferA ⁿ cia enviada pelo Pix - RoselA@a Andrade Siqueira - 158.243.			01/04/2022	2548		15,00
CAIXA		1.1.01.01.01	11110				
	TransferA ⁿ cia recebida pelo Pix - CZ NEVES ENGENHARIA EIRELI ME - 26.			01/04/2022	2549		270,00
BANCO DO BRASIL S/A		1.1.01.02.04	11204				
	91100702 - COBRANCA DE I.O.F.			01/04/2022	3649		8,51
	850005 - CHEQUE COMPENSADO			01/04/2022	3650		4.880,00
BRADESCO S/A		1.1.01.02.03	11203				
	5652103 - CONTA DE TELEFONE INTERNET --OI TV OI MOVEL RJ			01/04/2022	9260		32,72
	SAQUES			01/04/2022	9261		3.000,00
	APLIC.INVEST FACIL			01/04/2022	9262		1.438,03
	919126 - CARTAO VISA ELECTRON P CIDADE DAS ROSAS L			01/04/2022	9263		50,00
	794462 - CARTAO VISA ELECTRON Loja Lelei			01/04/2022	9264		25,00
	714649 - CARTAO VISA ELECTRON PADARIA JARDIM PATY			01/04/2022	9265		56,50
	74832 - CARTAO VISA ELECTRON PAG*RawaneOHinode			01/04/2022	9266		39,00
	SAQUES			01/04/2022	9267		137,25
CAIXA		1.1.01.01.01	11110				
	DEPÓSITOS			01/04/2022	9268		4.778,50
	Compra Conforme NF Número 357156 de SK AUTOMOTIVE			01/04/2022	11641		9.807,59
	DISTRIBUIDORA DE AUTOPECAS LTDA						
	Compra Conforme NF Número 369449 de PELLEGRINO DISTRIBUIDORA			01/04/2022	11650		236,31
	DE AUTOPECAS LTDA						
	Compra Conforme NF Número 2689 de ROGEL INDUSTRIA E COMERCIO			01/04/2022	11661		1.479,60
	DE GRAXAS LTDA ME						
	Compra Conforme NF Número 5006 de JULIO CESAR SILVA VIEIRA			01/04/2022	11690		797,90
	12497454620						
REVENDA DE MERCADORIAS		4.1.01.42	61102				
	Venda Conforme NF Número 221			01/04/2022	13036		2.833.330,00
	Venda Conforme NF Número 222			01/04/2022	13037		4.080,00
CAIXA		1.1.01.01.01	11110				
	Pagto Duplic. N: 2000209218			01/04/2022	14071		400.000,00
			Totais do dia	01/04/2022		3.264.714,05	3.264.714,05
CAIXA		1.1.01.01.01	11110				
	Venda Conforme NF Número 223			02/04/2022	13038	4.954,60	
	Venda Conforme NF Número 224			02/04/2022	13039	444,00	
REVENDA DE MERCADORIAS		4.1.01.42	61102				
	Venda Conforme NF Número 223			02/04/2022	13038		4.954,60
	Venda Conforme NF Número 224			02/04/2022	13039		444,00
			Totais do dia	02/04/2022		5.398,60	5.398,60
CAIXA		1.1.01.01.01	11110				
	TransferA ⁿ cia enviada pelo Pix - Cleber Isaias Machado - 800.355.407-			04/04/2022	2550	1.200,00	
BANCO NUBANK		1.1.01.02.23	11224				
	TransferA ⁿ cia recebida pelo Pix - GISELLE BRUM DA SILVA -			04/04/2022	2551	1.200,00	

Junta Comercial do Estado do Rio de Janeiro

Empresa: BENEDES SOARES BATISTA

NIRE: 338.0761116-3 Protocolo: 00-2023/227269-7 Data do protocolo: 21/03/2023

CERTIFICO A EXATIDÃO DOS TERMOS DE ABERTURA E ENCERRAMENTO REGISTRADOS em 22/03/2023 SOB O N° 00005383713.

Autenticação: 63A5BDA061809484C9D7A56A324499A230703E6B8355873FD011D14AA3A60C6E

Para validar o documento acesse <http://www.jucerja.rj.gov.br/servicos/chanceladigital>, informe o n° de protocolo.



Valores expressos em Reais (R\$)

Diário

Conta	Histórico	Classificação	Código	Data	Sequência	Débito	Crédito
BANCO NUBANK		1.1.01.02.23	11224				***** Continuação
	111.212.867						
IMPOSTOS E TAXAS(S)		3.2.01.02.10	51210				
	Pagamento de boleto efetuado - DAS - Simples Nacional			04/04/2022	2552	70,35	
	Pagamento de boleto efetuado - DAS - Simples Nacional			04/04/2022	2553	77,12	
CAIXA		1.1.01.01.01	11110				
	Pagamento de boleto efetuado - MERCADOPAGO.COM REPRESENTACOES LTDA			04/04/2022	2554	169,90	
	SAQUES			04/04/2022	9269	130,00	
	SAQUES			04/04/2022	9270	330,00	
	SAQUES			04/04/2022	9271	899,34	
	SAQUES			04/04/2022	9272	122,53	
	SAQUES			04/04/2022	9273	1.269,44	
	SAQUES			04/04/2022	9274	3.000,00	
DESP. C/CARTAO DE CREDITO		3.2.01.01.17	51116				
	848905 - CARTAO VISA ELECTRON CHEIRO DE MATO			04/04/2022	9275	95,50	
	706789 - CARTAO VISA ELECTRON SOL E NEVE			04/04/2022	9276	34,04	
	37854 - CARTAO VISA ELECTRON BIG FESTA			04/04/2022	9277	63,97	
	20180 - CARTAO VISA ELECTRON CEREAIS BRAMIL PV 35			04/04/2022	9278	13,95	
	20171 - CARTAO VISA ELECTRON CEREAIS BRAMIL PV 35			04/04/2022	9279	181,16	
BRADESCO S/A		1.1.01.02.03	11203				
	RESGATE INVEST FACI			04/04/2022	9280	1.438,04	
	4773343 - RESGATE DE INVESTIMENTOS			04/04/2022	9281	4.701,89	
MERC. ADQUIRIDAS DE TERCEIROS		3.1.01.01.01	41110				
	Compra Conforme NF Número 369581 de PELLEGRINO DISTRIBUIDORA DE AUTOPECAS LTDA			04/04/2022	11651	896,84	
BANCO NUBANK		1.1.01.02.23	11224				
	Transferência enviada pelo Pix - Cleber Isaías Machado - 800.355.407-			04/04/2022	2550		1.200,00
CAIXA		1.1.01.01.01	11110				
	Transferência recebida pelo Pix - GISELLE BRUM DA SILVA - 111.212.867			04/04/2022	2551		1.200,00
BANCO NUBANK		1.1.01.02.23	11224				
	Pagamento de boleto efetuado - DAS - Simples Nacional			04/04/2022	2552		70,35
	Pagamento de boleto efetuado - DAS - Simples Nacional			04/04/2022	2553		77,12
	Pagamento de boleto efetuado - MERCADOPAGO.COM REPRESENTACOES LTDA			04/04/2022	2554		169,90
BRADESCO S/A		1.1.01.02.03	11203				
	SAQUES			04/04/2022	9269		130,00
	SAQUES			04/04/2022	9270		330,00
	SAQUES			04/04/2022	9271		899,34
	SAQUES			04/04/2022	9272		122,53
	SAQUES			04/04/2022	9273		1.269,44
	SAQUES			04/04/2022	9274		3.000,00
	848905 - CARTAO VISA ELECTRON CHEIRO DE MATO			04/04/2022	9275		95,50
	706789 - CARTAO VISA ELECTRON SOL E NEVE			04/04/2022	9276		34,04
	37854 - CARTAO VISA ELECTRON BIG FESTA			04/04/2022	9277		63,97
	20180 - CARTAO VISA ELECTRON CEREAIS BRAMIL PV 35			04/04/2022	9278		13,95
	20171 - CARTAO VISA ELECTRON CEREAIS BRAMIL PV 35			04/04/2022	9279		181,16
INVEST FACIL BRADESCO		1.1.01.03.42	11342				
	RESGATE INVEST FACI			04/04/2022	9280		1.438,04
	4773343 - RESGATE DE INVESTIMENTOS			04/04/2022	9281		4.701,89
CAIXA		1.1.01.01.01	11110				

Junta Comercial do Estado do Rio de Janeiro

Empresa: BENEDES SOARES BATISTA

NIRE: 338.0761116-3 Protocolo: 00-2023/227269-7 Data do protocolo: 21/03/2023

CERTIFICADO A EXATIDÃO DOS TERMOS DE ABERTURA E ENCERRAMENTO REGISTRADOS em 22/03/2023 SOB O N° 00005383713.

Autenticação: 63A5BDA061809484C9D7A56A324499A230703E6B8355873FD011D14AA3A60C6E

Para validar o documento acesse <http://www.jucerja.rj.gov.br/servicos/chanceladigital>, informe o n° de protocolo.



Valores expressos em Reais (R\$)

Diário

Conta	Histórico	Classificação	Código	Data	Sequência	Débito	Crédito
CAIXA		1.1.01.01.01	11110				***** Continuação
	Compra Conforme NF Número 369581 de PELLEGRINO DISTRIBUIDORA DE AUTOPECAS LTDA			04/04/2022	11651		896,84
		Totais do dia		04/04/2022		15.894,07	15.894,07
IMPOSTOS E TAXAS(S)		3.2.01.02.10	51210				
	PAGO A JUCERJA -JUNTA COMERCIAL DO ESTADO DO RIO DE JANEIRO N°104012308			05/04/2022	2254	194,00	
CAIXA		1.1.01.01.01	11110				
	LIQUIDACAO BOLETO			05/04/2022	2335	396,91	
TARIFAS BANCARIAS		3.2.01.04.11	51513				
	JUROS UTILIZ.CH.ESPECIAL			05/04/2022	2336	23,85	
CAIXA		1.1.01.01.01	11110				
	LIQUIDACAO BOLETO			05/04/2022	2337	258,77	
	LIQUIDACAO BOLETO			05/04/2022	2338	719,12	
	LIQUIDACAO BOLETO			05/04/2022	2339	652,12	
	LIQUIDACAO BOLETO			05/04/2022	2340	153,50	
	LIQUIDACAO BOLETO			05/04/2022	2341	516,25	
	PAGAMENTO PIX			05/04/2022	2342	10.800,00	
	PAGAMENTO PIX			05/04/2022	2343	2.780,00	
	LIQUIDACAO BOLETO			05/04/2022	2344	356,01	
	LIQUIDACAO BOLETO			05/04/2022	2345	34,52	
	LIQUIDACAO BOLETO			05/04/2022	2346	870,69	
	LIQUIDACAO BOLETO			05/04/2022	2347	1.030,75	
BANCO SICRED (AG. M.PEREIRA)		1.1.01.02.18	11218				
	TED			05/04/2022	2348	15.865,71	
	TED			05/04/2022	2349	26.223,00	
DESPESAS GERAIS (DIVERSAS)		3.2.01.01.37	51135				
	Transferência enviada pelo Pix - FLAVIO SOARES BATISTA - 046.286.667-			05/04/2022	2555	100,00	
CAIXA		1.1.01.01.01	11110				
	850013 - CHEQUE COMPENSADO			05/04/2022	3651	4.520,72	
	SAQUES			05/04/2022	9282	194,00	
DESP. C/CARTAO DE CREDITO		3.2.01.01.17	51116				
	556526 - CARTAO VISA ELECTRON MINIMERCADO VENDE TU			05/04/2022	9283	28,20	
BRADESCO S/A		1.1.01.02.03	11203				
	6793768 - TRANSF.AUTORIZ.ENTRE C/C Benedes Soares Batista			05/04/2022	9284	70,00	
	4773343 - RESGATE DE INVESTIMENTOS			05/04/2022	9285	159,00	
MERC. ADQUIRIDAS DE TERCEIROS		3.1.01.01.01	41110				
	Compra Conforme NF Número 735069 de DISTRIBUIDORA AUTOMOTIVA S.A.			05/04/2022	11656	283,34	
	Compra Conforme NF Número 7853 de LUZ DISTRIBUIDORA LTDA.			05/04/2022	11687	107,43	
	Compra Conforme NF Número 9158 de VEDA JUNTAS RETENTORES LTDA			05/04/2022	11706	127,00	
CAIXA		1.1.01.01.01	11110				
	Venda Conforme NF Número 225			05/04/2022	13040	1.496,00	
	Venda Conforme NF Número 226			05/04/2022	13041	3.409,09	
	Venda Conforme NF Número 227			05/04/2022	13042	279,00	
	Venda Conforme NF Número 228			05/04/2022	13043	1.113,30	
	Venda Conforme NF Número 229			05/04/2022	13044	48,40	
	Venda Conforme NF Número 230			05/04/2022	13045	2.486,00	
	Venda Conforme NF Número 231			05/04/2022	13046	2.040,50	

Junta Comercial do Estado do Rio de Janeiro

Empresa: BENEDES SOARES BATISTA

NIRE: 338.0761116-3 Protocolo: 00-2023/227269-7 Data do protocolo: 21/03/2023

CERTIFICO A EXATIDÃO DOS TERMOS DE ABERTURA E ENCERRAMENTO REGISTRADOS em 22/03/2023 SOB O N° 00005383713.

Autenticação: 63A5BDA061809484C9D7A56A324499A230703E6B8355873FD011D14AA3A60C6E

Para validar o documento acesse <http://www.jucerja.rj.gov.br/servicos/chanceladigital>, informe o n° de protocolo.



Valores expressos em Reais (R\$)

Diário

Conta	Histórico	Classificação	Código	Data	Sequência	Débito	Crédito
SALARIOS		3.2.01.01.92	51190				
	PAGO A JOÃO PEDRO SOUZA COSTA - 03/2022			05/04/2022	13650	1.269,44	
	PAGO A ANA PAULA PEREIRA DOS SANTOS - 03/2022			05/04/2022	13667	2.276,20	
CAIXA		1.1.01.01.01	11110				
	PAGO A JUCERJA -JUNTA COMERCIAL DO ESTADO DO RIO DE JANEIRO Nº104012308			05/04/2022	2254		194,00
BANCO SICRED (AG. M.PEREIRA)		1.1.01.02.18	11218				
	LIQUIDACAO BOLETO			05/04/2022	2335		396,91
	JUROS UTILIZ.CH.ESPECIAL			05/04/2022	2336		23,85
	LIQUIDACAO BOLETO			05/04/2022	2337		258,77
	LIQUIDACAO BOLETO			05/04/2022	2338		719,12
	LIQUIDACAO BOLETO			05/04/2022	2339		652,12
	LIQUIDACAO BOLETO			05/04/2022	2340		153,50
	LIQUIDACAO BOLETO			05/04/2022	2341		516,25
	PAGAMENTO PIX			05/04/2022	2342		10.800,00
	PAGAMENTO PIX			05/04/2022	2343		2.780,00
	LIQUIDACAO BOLETO			05/04/2022	2344		356,01
	LIQUIDACAO BOLETO			05/04/2022	2345		34,52
	LIQUIDACAO BOLETO			05/04/2022	2346		870,69
	LIQUIDACAO BOLETO			05/04/2022	2347		1.030,75
CAIXA		1.1.01.01.01	11110				
	TED			05/04/2022	2348		15.865,71
	TED			05/04/2022	2349		26.223,00
BANCO NUBANK		1.1.01.02.23	11224				
	Transferência enviada pelo Pix - FLAVIO SOARES BATISTA - 046.286.667-			05/04/2022	2555		100,00
BANCO DO BRASIL S/A		1.1.01.02.04	11204				
	850013 - CHEQUE COMPENSADO			05/04/2022	3651		4.520,72
BRADESCO S/A		1.1.01.02.03	11203				
	SAQUES			05/04/2022	9282		194,00
	556526 - CARTAO VISA ELECTRON MINIMERCADO VENDE TU			05/04/2022	9283		28,20
CAIXA		1.1.01.01.01	11110				
	6793768 - TRANSF.AUTORIZ.ENTRE C/C Benedes Soares Batista			05/04/2022	9284		70,00
INVEST FACIL BRADESCO		1.1.01.03.42	11342				
	4773343 - RESGATE DE INVESTIMENTOS			05/04/2022	9285		159,00
CAIXA		1.1.01.01.01	11110				
	Compra Conforme NF Número 735069 de DISTRIBUIDORA AUTOMOTIVA S.A.			05/04/2022	11656		283,34
	Compra Conforme NF Número 7853 de LUZ DISTRIBUIDORA LTDA.			05/04/2022	11687		107,43
	Compra Conforme NF Número 9158 de VEDA JUNTAS RETENTORES LTDA			05/04/2022	11706		127,00
REVENDA DE MERCADORIAS		4.1.01.42	61102				
	Venda Conforme NF Número 225			05/04/2022	13040		1.496,00
	Venda Conforme NF Número 226			05/04/2022	13041		3.409,09
	Venda Conforme NF Número 227			05/04/2022	13042		279,00
	Venda Conforme NF Número 228			05/04/2022	13043		1.113,30
	Venda Conforme NF Número 229			05/04/2022	13044		48,40
	Venda Conforme NF Número 230			05/04/2022	13045		2.486,00
	Venda Conforme NF Número 231			05/04/2022	13046		2.040,50
CAIXA		1.1.01.01.01	11110				
	PAGO A JOÃO PEDRO SOUZA COSTA - 03/2022			05/04/2022	13650		1.269,44
	PAGO A ANA PAULA PEREIRA DOS SANTOS - 03/2022			05/04/2022	13667		2.276,20

Junta Comercial do Estado do Rio de Janeiro

Empresa: BENEDES SOARES BATISTA

NIRE: 338.0761116-3 Protocolo: 00-2023/227269-7 Data do protocolo: 21/03/2023

CERTIFICO A EXATIDÃO DOS TERMOS DE ABERTURA E ENCERRAMENTO REGISTRADOS em 22/03/2023 SOB O Nº 00005383713.

Autenticação: 63A5BDA061809484C9D7A56A324499A230703E6B8355873FD011D14AA3A60C6E

Para validar o documento acesse <http://www.jucerja.rj.gov.br/servicos/chanceladigital>, informe o nº de protocolo.



Valores expressos em Reais (R\$)

Diário

Conta	Histórico	Classificação	Código	Data	Sequência	Débito	Crédito
				Totais do dia	05/04/2022	80.882,82	80.882,82
CAIXA		1.1.01.01.01	11110				
	LIQUIDACAO BOLETO			06/04/2022	2350	128,05	
	LIQUIDACAO BOLETO			06/04/2022	2351	328,58	
	LIQUIDACAO BOLETO			06/04/2022	2352	317,24	
	LIQUIDACAO BOLETO			06/04/2022	2353	376,30	
	LIQUIDACAO BOLETO			06/04/2022	2354	2.030,48	
	LIQUIDACAO BOLETO			06/04/2022	2355	567,63	
	PAGAMENTO PIX			06/04/2022	2356	2.625,00	
	PAGAMENTO PIX			06/04/2022	2357	12.000,00	
BANCO SICRED (AG. M.PEREIRA)		1.1.01.02.18	11218				
	TED			06/04/2022	2358	87.686,00	
CAIXA		1.1.01.01.01	11110				
	PAGAMENTO PIX			06/04/2022	2359	230,00	
	PAGAMENTO PIX			06/04/2022	2360	4.700,00	
	LIQUIDACAO BOLETO			06/04/2022	2361	2.174,50	
BANCO DO BRASIL S/A		1.1.01.02.04	11204				
	81750590 - PIX - RECEBIDO			06/04/2022	3652	4.700,00	
	850013 - CHQ DEVOLVIDO APRES INDEV			06/04/2022	3653	4.520,72	
ASSESSORIA CONTABIL		3.2.01.01.62	51160				
	DLC MARTINS CONTABILIDADE - 03/2022			06/04/2022	9286	606,00	
INVEST FACIL BRADESCO		1.1.01.03.42	11342				
	APLIC.INVEST FACIL			06/04/2022	9287	951,45	
BRADESCO S/A		1.1.01.02.03	11203				
	6787680 - TRANSF CC PARA CC PJ MUNICIPIO DE MENDES			06/04/2022	9288	874,40	
	PREFEITURA M						
	DEPÓSITOS			06/04/2022	9289	676,25	
MERC. ADQUIRIDAS DE TERCEIROS		3.1.01.01.01	41110				
	Compra Conforme NF Número 252875 de RJ-MEGA COMPONENTES			06/04/2022	11644	1.829,19	
	LTDA - RJ						
CAIXA		1.1.01.01.01	11110				
	Venda Conforme NF Número 232			06/04/2022	13047	50,00	
	Venda Conforme NF Número 233			06/04/2022	13048	222,00	
	Venda Conforme NF Número 234			06/04/2022	13049	595,00	
	Venda Conforme NF Número 235			06/04/2022	13050	383,00	
FUNDO GARANTIA TEMPO SERVICO		3.2.01.01.42	51140				
	PAGO A FGTS03/2022			06/04/2022	13681	110,00	
BANCO SICRED (AG. M.PEREIRA)		1.1.01.02.18	11218				
	LIQUIDACAO BOLETO			06/04/2022	2350		128,05
	LIQUIDACAO BOLETO			06/04/2022	2351		328,58
	LIQUIDACAO BOLETO			06/04/2022	2352		317,24
	LIQUIDACAO BOLETO			06/04/2022	2353		376,30
	LIQUIDACAO BOLETO			06/04/2022	2354		2.030,48
	LIQUIDACAO BOLETO			06/04/2022	2355		567,63
	PAGAMENTO PIX			06/04/2022	2356		2.625,00
	PAGAMENTO PIX			06/04/2022	2357		12.000,00
CAIXA		1.1.01.01.01	11110				
	TED			06/04/2022	2358		87.686,00
BANCO SICRED (AG. M.PEREIRA)		1.1.01.02.18	11218				
	PAGAMENTO PIX			06/04/2022	2359		230,00

Junta Comercial do Estado do Rio de Janeiro

Empresa: BENEDES SOARES BATISTA

NIRE: 338.0761116-3 Protocolo: 00-2023/227269-7 Data do protocolo: 21/03/2023

CERTIFICO A EXATIDÃO DOS TERMOS DE ABERTURA E ENCERRAMENTO REGISTRADOS em 22/03/2023 SOB O N° 00005383713.

Autenticação: 63A5BDA061809484C9D7A56A324499A230703E6B8355873FD011D14AA3A60C6E

Para validar o documento acesse <http://www.jucerja.rj.gov.br/servicos/chanceladigital>, informe o n° de protocolo.



Valores expressos em Reais (R\$)

Diário

Conta	Histórico	Classificação	Código	Data	Sequência	Débito	Crédito
BANCO SICRED (AG. M.PEREIRA)		1.1.01.02.18	11218				***** Continuação
	PAGAMENTO PIX			06/04/2022	2360		4.700,00
	LIQUIDACAO BOLETO			06/04/2022	2361		2.174,50
CAIXA		1.1.01.01.01	11110				
	81750590 - PIX - RECEBIDO			06/04/2022	3652		4.700,00
	850013 - CHQ DEVOLVIDO APRES INDEV			06/04/2022	3653		4.520,72
BRADESCO S/A		1.1.01.02.03	11203				
	DLC MARTINS CONTABILIDADE - 03/2022			06/04/2022	9286		606,00
	APLIC.INVEST FACIL			06/04/2022	9287		951,45
CAIXA		1.1.01.01.01	11110				
	6787680 - TRANSF CC PARA CC PJ MUNICIPIO DE MENDES			06/04/2022	9288		874,40
	PREFEITURA M						
	DEPÓSITOS			06/04/2022	9289		676,25
	Compra Conforme NF Número 252875 de RJ-MEGA COMPONENTES			06/04/2022	11644		1.829,19
	LTDA - RJ						
REVENDA DE MERCADORIAS		4.1.01.42	61102				
	Venda Conforme NF Número 232			06/04/2022	13047		50,00
	Venda Conforme NF Número 233			06/04/2022	13048		222,00
	Venda Conforme NF Número 234			06/04/2022	13049		595,00
	Venda Conforme NF Número 235			06/04/2022	13050		383,00
CAIXA		1.1.01.01.01	11110				
	PAGO A FGTS03/2022			06/04/2022	13681		110,00
			Totais do dia	06/04/2022		128.681,79	128.681,79
CAIXA		1.1.01.01.01	11110				
	LIQUIDACAO BOLETO			07/04/2022	2362	382,41	
	LIQUIDACAO BOLETO			07/04/2022	2363	33,97	
	LIQUIDACAO BOLETO			07/04/2022	2364	510,35	
	LIQUIDACAO BOLETO			07/04/2022	2365	283,34	
	LIQUIDACAO BOLETO			07/04/2022	2366	942,95	
	PAGAMENTO PIX			07/04/2022	2367	1.000,00	
	LIQUIDACAO BOLETO			07/04/2022	2368	173,87	
	LIQUIDACAO BOLETO			07/04/2022	2369	640,64	
	PAGAMENTO PIX			07/04/2022	2370	1.899,26	
	PAGAMENTO PIX			07/04/2022	2371	5.600,00	
	LIQUIDACAO BOLETO			07/04/2022	2372	11.519,76	
	LIQUIDACAO BOLETO			07/04/2022	2373	8.158,40	
	SAQUES			07/04/2022	9290	4.520,72	
	SAQUES			07/04/2022	9291	100,00	
	SAQUES			07/04/2022	9292	200,00	
INVEST FACIL BRADESCO		1.1.01.03.42	11342				
	APLIC.INVEST FACIL			07/04/2022	9293	6.589,41	
CAIXA		1.1.01.01.01	11110				
	SAQUES			07/04/2022	9294	7.472,50	
	SAQUES			07/04/2022	9295	6.299,65	
	SAQUES			07/04/2022	9296	17,71	
BRADESCO S/A		1.1.01.02.03	11203				
	DEPÓSITOS			07/04/2022	9297	15.500,00	
	DEPÓSITOS			07/04/2022	9298	9.699,99	
MERC. ADQUIRIDAS DE TERCEIROS		3.1.01.01.01	41110				
	Compra Conforme NF Número 672877 de REAL MOTO PE AS LTDA			07/04/2022	11643	513,48	

Junta Comercial do Estado do Rio de Janeiro

Empresa: BENEDES SOARES BATISTA

NIRE: 338.0761116-3 Protocolo: 00-2023/227269-7 Data do protocolo: 21/03/2023

CERTIFICO A EXATIDÃO DOS TERMOS DE ABERTURA E ENCERRAMENTO REGISTRADOS em 22/03/2023 SOB O N° 00005383713.

Autenticação: 63A5BDA061809484C9D7A56A324499A230703E6B8355873FD011D14AA3A60C6E

Para validar o documento acesse <http://www.jucerja.rj.gov.br/servicos/chanceladigital>, informe o n° de protocolo.



Valores expressos em Reais (R\$)

Diário

Conta	Histórico	Classificação	Código	Data	Sequência	Débito	Crédito
MERC. ADQUIRIDAS DE TERCEIROS		3.1.01.01.01	41110				***** Continuação
	Compra Conforme NF Número 370122 de PELLEGRINO DISTRIBUIDORA DE AUTOPECAS LTDA			07/04/2022	11652	597,53	
	Compra Conforme NF Número 370126 de PELLEGRINO DISTRIBUIDORA DE AUTOPECAS LTDA			07/04/2022	11653	26,98	
CAIXA		1.1.01.01.01	11110				
	Venda Conforme NF Número 236			07/04/2022	13051		2.926,00
	Venda Conforme NF Número 237			07/04/2022	13052		13.414,00
	Venda Conforme NF Número 238			07/04/2022	13053		8.982,00
BANCO SICRED (AG. M.PEREIRA)		1.1.01.02.18	11218				
	LIQUIDACAO BOLETO			07/04/2022	2362		382,41
	LIQUIDACAO BOLETO			07/04/2022	2363		33,97
	LIQUIDACAO BOLETO			07/04/2022	2364		510,35
	LIQUIDACAO BOLETO			07/04/2022	2365		283,34
	LIQUIDACAO BOLETO			07/04/2022	2366		942,95
	PAGAMENTO PIX			07/04/2022	2367		1.000,00
	LIQUIDACAO BOLETO			07/04/2022	2368		173,87
	LIQUIDACAO BOLETO			07/04/2022	2369		640,64
	PAGAMENTO PIX			07/04/2022	2370		1.899,26
	PAGAMENTO PIX			07/04/2022	2371		5.600,00
	LIQUIDACAO BOLETO			07/04/2022	2372		11.519,76
	LIQUIDACAO BOLETO			07/04/2022	2373		8.158,40
BRADESCO S/A		1.1.01.02.03	11203				
	SAQUES			07/04/2022	9290		4.520,72
	SAQUES			07/04/2022	9291		100,00
	SAQUES			07/04/2022	9292		200,00
	APLIC.INVEST FACIL			07/04/2022	9293		6.589,41
	SAQUES			07/04/2022	9294		7.472,50
	SAQUES			07/04/2022	9295		6.299,65
	SAQUES			07/04/2022	9296		17,71
CAIXA		1.1.01.01.01	11110				
	DEPÓSITOS			07/04/2022	9297		15.500,00
	DEPÓSITOS			07/04/2022	9298		9.699,99
	Compra Conforme NF Número 672877 de REAL MOTO PE AS LTDA			07/04/2022	11643		513,48
	Compra Conforme NF Número 370122 de PELLEGRINO DISTRIBUIDORA DE AUTOPECAS LTDA			07/04/2022	11652		597,53
	Compra Conforme NF Número 370126 de PELLEGRINO DISTRIBUIDORA DE AUTOPECAS LTDA			07/04/2022	11653		26,98
REVENDA DE MERCADORIAS		4.1.01.42	61102				
	Venda Conforme NF Número 236			07/04/2022	13051		2.926,00
	Venda Conforme NF Número 237			07/04/2022	13052		13.414,00
	Venda Conforme NF Número 238			07/04/2022	13053		8.982,00
			Totais do dia	07/04/2022		108.004,92	108.004,92
CAIXA		1.1.01.01.01	11110				
	LIQUIDACAO BOLETO			08/04/2022	2374	11.101,80	
	PAGAMENTO PIX			08/04/2022	2375	412,00	
	PAGAMENTO PIX			08/04/2022	2376	596,32	
	PAGAMENTO PIX			08/04/2022	2377	1.175,97	
	PAGAMENTO PIX			08/04/2022	2378	1.175,97	
	PAGAMENTO PIX			08/04/2022	2379	1.175,97	
	PAGAMENTO PIX			08/04/2022	2380	1.175,97	

Junta Comercial do Estado do Rio de Janeiro

Empresa: BENEDES SOARES BATISTA

NIRE: 338.0761116-3 Protocolo: 00-2023/227269-7 Data do protocolo: 21/03/2023

CERTIFICO A EXATIDÃO DOS TERMOS DE ABERTURA E ENCERRAMENTO REGISTRADOS em 22/03/2023 SOB O N° 00005383713.

Autenticação: 63A5BDA061809484C9D7A56A324499A230703E6B8355873FD011D14AA3A60C6E

Para validar o documento acesse <http://www.jucerja.rj.gov.br/servicos/chanceladigital>, informe o n° de protocolo.



Valores expressos em Reais (R\$)

Diário

Conta	Histórico	Classificação	Código	Data	Sequência	Débito	Crédito
CAIXA		1.1.01.01.01	11110				***** Continuação
	PAGAMENTO PIX			08/04/2022	2381	1.175,97	
	PAGAMENTO PIX			08/04/2022	2382	886,15	
	PAGAMENTO PIX			08/04/2022	2383	100,00	
BANCO SICRED (AG. M.PEREIRA)		1.1.01.02.18	11218				
	DISTRIBUICAO RESULTADOS			08/04/2022	2384	0,02	
CAIXA		1.1.01.01.01	11110				
	PAGAMENTO PIX			08/04/2022	2385	886,15	
	PAGAMENTO PIX			08/04/2022	2386	1.175,97	
	PAGAMENTO PIX			08/04/2022	2387	1.175,97	
	PAGAMENTO PIX			08/04/2022	2388	1.175,97	
	PAGAMENTO PIX			08/04/2022	2389	1.175,97	
BANCO NUBANK		1.1.01.02.23	11224				
	Transferência recebida pelo Pix - FERNANDA PESSANHA MOREIRA DE SOUZA			08/04/2022	2556	39,00	
SERVICOS PRESTADOS P/TERCEIROS		3.2.01.01.58	51156				
	Pagamento de boleto efetuado - LOCALIZA RENT A CAR			08/04/2022	2557	201,02	
BANCO NUBANK		1.1.01.02.23	11224				
	Depósito recebido - Cloud Walk Meios de Pagamentos e Servicos Ltda *			08/04/2022	2558	246,40	
BB RENDE FACIL		1.1.01.03.10	11310				
	9903 - BB RENDE FACIL			08/04/2022	3654	4.204,16	
CAIXA		1.1.01.01.01	11110				
	SAQUES			08/04/2022	9299	166,21	
	SAQUES			08/04/2022	9300	886,15	
	SAQUES			08/04/2022	9301	886,15	
	SAQUES			08/04/2022	9302	116,05	
DESP. C/CARTAO DE CREDITO		3.2.01.01.17	51116				
	797929 - CARTAO VISA ELECTRON SOL E NEVE			08/04/2022	9303	20,86	
CAIXA		1.1.01.01.01	11110				
	SAQUES			08/04/2022	9304	2.232,04	
	SAQUES			08/04/2022	9305	544,07	
BRADESCO S/A		1.1.01.02.03	11203				
	RESGATE INVEST FACI			08/04/2022	9306	3.900,07	
	RESGATE INVEST FACI			08/04/2022	9307	951,46	
MERC. ADQUIRIDAS DE TERCEIROS		3.1.01.01.01	41110				
	Compra Conforme NF Número 4074322 de MULTILASER INDUSTRIAL S.A.			08/04/2022	11632	166,21	
	Compra Conforme NF Número 230700 de ACP MERCANTIL INDUSTRIAL LTDA			08/04/2022	11666	1.899,26	
	Compra Conforme NF Número 5239 de JULIANO MARTINS DE SOUSA			08/04/2022	11671	1.529,70	
	Compra Conforme NF Número 5240 de JULIANO MARTINS DE SOUSA			08/04/2022	11672	1.529,70	
	Compra Conforme NF Número 5241 de JULIANO MARTINS DE SOUSA			08/04/2022	11673	1.529,70	
	Compra Conforme NF Número 5242 de JULIANO MARTINS DE SOUSA			08/04/2022	11674	1.529,70	
	Compra Conforme NF Número 5243 de JULIANO MARTINS DE SOUSA			08/04/2022	11675	1.529,70	
	Compra Conforme NF Número 5244 de JULIANO MARTINS DE SOUSA			08/04/2022	11676	298,90	
	Compra Conforme NF Número 5245 de JULIANO MARTINS DE SOUSA			08/04/2022	11677	1.793,40	
	Compra Conforme NF Número 5246 de JULIANO MARTINS DE SOUSA			08/04/2022	11678	1.793,40	
	Compra Conforme NF Número 5247 de JULIANO MARTINS DE SOUSA			08/04/2022	11679	1.793,40	
	Compra Conforme NF Número 5248 de JULIANO MARTINS DE SOUSA			08/04/2022	11680	1.793,40	
	Compra Conforme NF Número 5249 de JULIANO MARTINS DE SOUSA			08/04/2022	11681	509,90	
	Compra Conforme NF Número 46768 de NANDAO COMERCIO DE PRODUTOS ELETRONICOS LTDA			08/04/2022	11688	959,80	

Junta Comercial do Estado do Rio de Janeiro

Empresa: BENEDES SOARES BATISTA

NIRE: 338.0761116-3 Protocolo: 00-2023/227269-7 Data do protocolo: 21/03/2023

CERTIFICO A EXATIDÃO DOS TERMOS DE ABERTURA E ENCERRAMENTO REGISTRADOS em 22/03/2023 SOB O N° 00005383713.

Autenticação: 63A5BDA061809484C9D7A56A324499A230703E6B8355873FD011D14AA3A60C6E

Para validar o documento acesse <http://www.jucerja.rj.gov.br/servicos/chanceladigital>, informe o n° de protocolo.



Valores expressos em Reais (R\$)

Diário

Conta	Histórico	Classificação	Código	Data	Sequência	Débito	Crédito
MERC. ADQUIRIDAS DE TERCEIROS		3.1.01.01.01	41110				***** Continuação
	Compra Conforme NF Número 8868 de RIVINE PRESENTES LTDA			08/04/2022	11695	1.305,15	
	Compra Conforme NF Número 8869 de RIVINE PRESENTES LTDA			08/04/2022	11696	1.305,15	
	Compra Conforme NF Número 8871 de RIVINE PRESENTES LTDA			08/04/2022	11697	355,95	
	Compra Conforme NF Número 8949 de RIVINE PRESENTES LTDA			08/04/2022	11698	1.919,96	
	Compra Conforme NF Número 8950 de RIVINE PRESENTES LTDA			08/04/2022	11699	1.919,96	
	Compra Conforme NF Número 8952 de RIVINE PRESENTES LTDA			08/04/2022	11700	1.919,96	
	Compra Conforme NF Número 8953 de RIVINE PRESENTES LTDA			08/04/2022	11701	1.919,96	
	Compra Conforme NF Número 8954 de RIVINE PRESENTES LTDA			08/04/2022	11702	1.919,96	
	Compra Conforme NF Número 8955 de RIVINE PRESENTES LTDA			08/04/2022	11703	1.919,96	
CAIXA		1.1.01.01.01	11110				
	Venda Conforme NF Número 239			08/04/2022	13054	25.950,00	
BANCO SICRED (AG. M.PEREIRA)		1.1.01.02.18	11218				
	LIQUIDACAO BOLETO			08/04/2022	2374		11.101,80
	PAGAMENTO PIX			08/04/2022	2375		412,00
	PAGAMENTO PIX			08/04/2022	2376		596,32
	PAGAMENTO PIX			08/04/2022	2377		1.175,97
	PAGAMENTO PIX			08/04/2022	2378		1.175,97
	PAGAMENTO PIX			08/04/2022	2379		1.175,97
	PAGAMENTO PIX			08/04/2022	2380		1.175,97
	PAGAMENTO PIX			08/04/2022	2381		1.175,97
	PAGAMENTO PIX			08/04/2022	2382		886,15
	PAGAMENTO PIX			08/04/2022	2383		100,00
CAIXA		1.1.01.01.01	11110				
	DISTRIBUICAO RESULTADOS			08/04/2022	2384		0,02
BANCO SICRED (AG. M.PEREIRA)		1.1.01.02.18	11218				
	PAGAMENTO PIX			08/04/2022	2385		886,15
	PAGAMENTO PIX			08/04/2022	2386		1.175,97
	PAGAMENTO PIX			08/04/2022	2387		1.175,97
	PAGAMENTO PIX			08/04/2022	2388		1.175,97
	PAGAMENTO PIX			08/04/2022	2389		1.175,97
CAIXA		1.1.01.01.01	11110				
	Transferência recebida pelo Pix - FERNANDA PESSANHA MOREIRA DE SOUZA			08/04/2022	2556		39,00
BANCO NUBANK		1.1.01.02.23	11224				
	Pagamento de boleto efetuado - LOCALIZA RENT A CAR			08/04/2022	2557		201,02
CAIXA		1.1.01.01.01	11110				
	Depósito recebido - Cloud Walk Meios de Pagamentos e Servicos Ltda *			08/04/2022	2558		246,40
BANCO DO BRASIL S/A		1.1.01.02.04	11204				
	9903 - BB RENDE FACIL			08/04/2022	3654		4.204,16
BRADESCO S/A		1.1.01.02.03	11203				
	SAQUES			08/04/2022	9299		166,21
	SAQUES			08/04/2022	9300		886,15
	SAQUES			08/04/2022	9301		886,15
	SAQUES			08/04/2022	9302		116,05
	797929 - CARTAO VISA ELECTRON SOL E NEVE			08/04/2022	9303		20,86
	SAQUES			08/04/2022	9304		2.232,04
	SAQUES			08/04/2022	9305		544,07
INVEST FACIL BRADESCO		1.1.01.03.42	11342				
	RESGATE INVEST FACI			08/04/2022	9306		3.900,07
	RESGATE INVEST FACI			08/04/2022	9307		951,46

Junta Comercial do Estado do Rio de Janeiro

Empresa: BENEDES SOARES BATISTA

NIRE: 338.0761116-3 Protocolo: 00-2023/227269-7 Data do protocolo: 21/03/2023

CERTIFICADO A EXATIDÃO DOS TERMOS DE ABERTURA E ENCERRAMENTOS REGISTRADOS em 22/03/2023 SOB O N° 00005383713.

Autenticação: 63A5BDA061809484C9D7A56A324499A230703E6B8355873FD011D14AA3A60C6E

Para validar o documento acesse <http://www.jucerja.rj.gov.br/servicos/chanceladigital>, informe o n° de protocolo.



Valores expressos em Reais (R\$)

Diário

Conta	Histórico	Classificação	Código	Data	Sequência	Débito	Crédito
CAIXA		1.1.01.01.01	11110				
	Compra Conforme NF Número 4074322 de MULTILASER INDUSTRIAL S.A.			08/04/2022	11632		166,21
	Compra Conforme NF Número 230700 de ACP MERCANTIL INDUSTRIAL LTDA			08/04/2022	11666		1.899,26
	Compra Conforme NF Número 5239 de JULIANO MARTINS DE SOUSA			08/04/2022	11671		1.529,70
	Compra Conforme NF Número 5240 de JULIANO MARTINS DE SOUSA			08/04/2022	11672		1.529,70
	Compra Conforme NF Número 5241 de JULIANO MARTINS DE SOUSA			08/04/2022	11673		1.529,70
	Compra Conforme NF Número 5242 de JULIANO MARTINS DE SOUSA			08/04/2022	11674		1.529,70
	Compra Conforme NF Número 5243 de JULIANO MARTINS DE SOUSA			08/04/2022	11675		1.529,70
	Compra Conforme NF Número 5244 de JULIANO MARTINS DE SOUSA			08/04/2022	11676		298,90
	Compra Conforme NF Número 5245 de JULIANO MARTINS DE SOUSA			08/04/2022	11677		1.793,40
	Compra Conforme NF Número 5246 de JULIANO MARTINS DE SOUSA			08/04/2022	11678		1.793,40
	Compra Conforme NF Número 5247 de JULIANO MARTINS DE SOUSA			08/04/2022	11679		1.793,40
	Compra Conforme NF Número 5248 de JULIANO MARTINS DE SOUSA			08/04/2022	11680		1.793,40
	Compra Conforme NF Número 5249 de JULIANO MARTINS DE SOUSA			08/04/2022	11681		509,90
	Compra Conforme NF Número 46768 de NANDAO COMERCIO DE PRODUTOS ELETRONICOS LTDA			08/04/2022	11688		959,80
	Compra Conforme NF Número 8868 de RIVINE PRESENTES LTDA			08/04/2022	11695		1.305,15
	Compra Conforme NF Número 8869 de RIVINE PRESENTES LTDA			08/04/2022	11696		1.305,15
	Compra Conforme NF Número 8871 de RIVINE PRESENTES LTDA			08/04/2022	11697		355,95
	Compra Conforme NF Número 8949 de RIVINE PRESENTES LTDA			08/04/2022	11698		1.919,96
	Compra Conforme NF Número 8950 de RIVINE PRESENTES LTDA			08/04/2022	11699		1.919,96
	Compra Conforme NF Número 8952 de RIVINE PRESENTES LTDA			08/04/2022	11700		1.919,96
	Compra Conforme NF Número 8953 de RIVINE PRESENTES LTDA			08/04/2022	11701		1.919,96
	Compra Conforme NF Número 8954 de RIVINE PRESENTES LTDA			08/04/2022	11702		1.919,96
	Compra Conforme NF Número 8955 de RIVINE PRESENTES LTDA			08/04/2022	11703		1.919,96
REVENDA DE MERCADORIAS		4.1.01.42	61102				
	Venda Conforme NF Número 239			08/04/2022	13054		25.950,00
		Totais do dia		08/04/2022		98.051,99	98.051,99
MERC. ADQUIRIDAS DE TERCEIROS		3.1.01.01.01	41110				
	Compra Conforme NF Número 13913613 de KABUM COMERCIO ELETRONICO S.A			09/04/2022	11635	11.101,80	
	Compra Conforme NF Número 13913779 de KABUM COMERCIO ELETRONICO S.A			09/04/2022	11636	2.232,04	
	Compra Conforme NF Número 407077 de GURGELMIX MAQUINAS E FERRAMENTAS S.A.			09/04/2022	11682	885,51	
CAIXA		1.1.01.01.01	11110				
	Compra Conforme NF Número 13913613 de KABUM COMERCIO ELETRONICO S.A			09/04/2022	11635		11.101,80
	Compra Conforme NF Número 13913779 de KABUM COMERCIO ELETRONICO S.A			09/04/2022	11636		2.232,04
	Compra Conforme NF Número 407077 de GURGELMIX MAQUINAS E FERRAMENTAS S.A.			09/04/2022	11682		885,51
		Totais do dia		09/04/2022		14.219,35	14.219,35
CAIXA		1.1.01.01.01	11110				
	PAGAMENTO PIX			11/04/2022	2390	1.322,00	
TARIFAS BANCARIAS		3.2.01.04.11	51513				
	CESTA DE RELACIONAMENTO			11/04/2022	2391	43,40	
BANCO NUBANK		1.1.01.02.23	11224				
	Transferência recebida pelo Pix - CLEBER CAETANO MARTINS -			11/04/2022	2559	85,00	

Junta Comercial do Estado do Rio de Janeiro

Empresa: BENEDES SOARES BATISTA

NIRE: 338.0761116-3 Protocolo: 00-2023/227269-7 Data do protocolo: 21/03/2023

CERTIFICO A EXATIDÃO DOS TERMOS DE ABERTURA E ENCERRAMENTO REGISTRADOS em 22/03/2023 SOB O N° 00005383713.

Autenticação: 63A5BDA061809484C9D7A56A324499A230703E6B8355873FD011D14AA3A60C6E

Para validar o documento acesse <http://www.jucerja.rj.gov.br/servicos/chanceladigital>, informe o n° de protocolo.



Valores expressos em Reais (R\$)

Diário

Conta	Histórico	Classificação	Código	Data	Sequência	Débito	Crédito
BANCO NUBANK		1.1.01.02.23	11224				***** Continuação
	703.973.33						
BB RENDE FACIL		1.1.01.03.10	11310				
	9903 - BB RENDE FACIL			11/04/2022	3655	11.412,12	
CONSORCIO(VEICULOS)		1.1.03.01.05	11412				
	14033 - BB CONSORCIO - PRESTACAO			11/04/2022	3656	179,30	
CAIXA		1.1.01.01.01	11110				
	850008 - CHEQUE COMPENSADO			11/04/2022	3657	1.110,00	
TARIFAS BANCARIAS		3.2.01.04.11	51513				
	611572 - TARIFA PACOTE DE SERVICOS			11/04/2022	3658	66,00	
CAIXA		1.1.01.01.01	11110				
	41102 - PIX - ENVIADO			11/04/2022	3659	231,40	
	41101 - PIX - ENVIADO			11/04/2022	3660	1.700,00	
DESP. C/CARTAO DE CREDITO		3.2.01.01.17	51116				
	927870 - COMPRA COM CARTAO			11/04/2022	3661	103,50	
	294249 - COMPRA COM CARTAO			11/04/2022	3662	14,98	
BANCO DO BRASIL S/A		1.1.01.02.04	11204				
	73001 - TRANSFERENCIA RECEBIDA			11/04/2022	3663	14.817,30	
CAIXA		1.1.01.01.01	11110				
	SAQUES			11/04/2022	9308	60,00	
	SAQUES			11/04/2022	9309	200,00	
	SAQUES			11/04/2022	9310	560,00	
INVEST FACIL BRADESCO		1.1.01.03.42	11342				
	APLIC.INVEST FACIL			11/04/2022	9311	12.701,59	
DESP. C/CARTAO DE CREDITO		3.2.01.01.17	51116				
	972910 - CARTAO VISA ELECTRON POSTO TURCAO III			11/04/2022	9312	100,00	
	822894 - CARTAO VISA ELECTRON CHAVEIRO E CUTELARIA			11/04/2022	9313	50,00	
	557008 - CARTAO VISA ELECTRON MINIMERCADO VENDE TU			11/04/2022	9314	30,30	
	482106 - CARTAO VISA ELECTRON Loja Lelei			11/04/2022	9315	46,00	
	429149 - CARTAO VISA ELECTRON ALEX SANDRO MOREI			11/04/2022	9316	181,19	
	93183 - CARTAO VISA ELECTRON MIRIAM BITENCOURT AD			11/04/2022	9317	115,00	
CAPITALIZACAO		1.1.01.03.11	11311				
	TITULO DE CAPITALIZACAO BRADESCO			11/04/2022	9318	200,00	
CAIXA		1.1.01.01.01	11110				
	SAQUES			11/04/2022	9319	31,55	
CONSORCIO(VEICULOS)		1.1.03.01.05	11412				
	PAGO CONFORME DOCUMENTO			11/04/2022	9320	531,46	
CAIXA		1.1.01.01.01	11110				
	SAQUES			11/04/2022	9321	572,87	
BRADESCO S/A		1.1.01.02.03	11203				
	DEPÓSITOS			11/04/2022	9322	5.379,98	
	DEPÓSITOS			11/04/2022	9323	9.999,98	
MERC. ADQUIRIDAS DE TERCEIROS		3.1.01.01.01	41110				
	Compra Conforme NF Número 253015 de RJ-MEGA COMPONENTES LTDA - RJ			11/04/2022	11645	7.978,28	
	Compra Conforme NF Número 24160 de MAXIM QUALITTA COMERCIO LTDA			11/04/2022	11667	37,05	
BANCO SICRED (AG. M.PEREIRA)		1.1.01.02.18	11218				
	PAGAMENTO PIX			11/04/2022	2390		1.322,00
	CESTA DE RELACIONAMENTO			11/04/2022	2391		43,40
CAIXA		1.1.01.01.01	11110				

Junta Comercial do Estado do Rio de Janeiro

Empresa: BENEDES SOARES BATISTA

NIRE: 338.0761116-3 Protocolo: 00-2023/227269-7 Data do protocolo: 21/03/2023

CERTIFICO A EXATIDÃO DOS TERMOS DE ABERTURA E ENCERRAMENTO REGISTRADOS em 22/03/2023 SOB O N° 00005383713.

Autenticação: 63A5BDA061809484C9D7A56A324499A230703E6B8355873FD011D14AA3A60C6E

Para validar o documento acesse <http://www.jucerja.rj.gov.br/servicos/chanceladigital>, informe o n° de protocolo.



Valores expressos em Reais (R\$)

Diário

Conta	Histórico	Classificação	Código	Data	Sequência	Débito	Crédito
CAIXA		1.1.01.01.01	11110				***** Continuação
	Transferência recebida pelo Pix - CLEBER CAETANO MARTINS - 703.973.33			11/04/2022	2559		85,00
BANCO DO BRASIL S/A		1.1.01.02.04	11204				
	9903 - BB RENDE FACIL			11/04/2022	3655		11.412,12
	14033 - BB CONSORCIO - PRESTACAO			11/04/2022	3656		179,30
	850008 - CHEQUE COMPENSADO			11/04/2022	3657		1.110,00
	611572 - TARIFA PACOTE DE SERVICOS			11/04/2022	3658		66,00
	41102 - PIX - ENVIADO			11/04/2022	3659		231,40
	41101 - PIX - ENVIADO			11/04/2022	3660		1.700,00
	927870 - COMPRA COM CARTAO			11/04/2022	3661		103,50
	294249 - COMPRA COM CARTAO			11/04/2022	3662		14,98
CAIXA		1.1.01.01.01	11110				
	73001 - TRANSFERENCIA RECEBIDA			11/04/2022	3663		14.817,30
BRADESCO S/A		1.1.01.02.03	11203				
	SAQUES			11/04/2022	9308		60,00
	SAQUES			11/04/2022	9309		200,00
	SAQUES			11/04/2022	9310		560,00
	APLIC.INVEST FACIL			11/04/2022	9311		12.701,59
	972910 - CARTAO VISA ELECTRON POSTO TURCAO III			11/04/2022	9312		100,00
	822894 - CARTAO VISA ELECTRON CHAVEIRO E CUTELARIA			11/04/2022	9313		50,00
	557008 - CARTAO VISA ELECTRON MINIMERCADO VENDE TU			11/04/2022	9314		30,30
	482106 - CARTAO VISA ELECTRON Loja Lelei			11/04/2022	9315		46,00
	429149 - CARTAO VISA ELECTRON ALEX SANDRO MOREI			11/04/2022	9316		181,19
	93183 - CARTAO VISA ELECTRON MIRIAM BITENCOURT AD			11/04/2022	9317		115,00
	TITULO DE CAPITALIZACAO BRADESCO			11/04/2022	9318		200,00
	SAQUES			11/04/2022	9319		31,55
	PAGO CONFORME DOCUMENTO			11/04/2022	9320		531,46
	SAQUES			11/04/2022	9321		572,87
CAIXA		1.1.01.01.01	11110				
	DEPÓSITOS			11/04/2022	9322		5.379,98
	DEPÓSITOS			11/04/2022	9323		9.999,98
	Compra Conforme NF Número 253015 de RJ-MEGA COMPONENTES LTDA - RJ			11/04/2022	11645		7.978,28
	Compra Conforme NF Número 24160 de MAXIM QUALITTA COMERCIO LTDA			11/04/2022	11667		37,05
			Totais do dia	11/04/2022		69.860,25	69.860,25
CAIXA		1.1.01.01.01	11110				
	PAGAMENTO PIX			12/04/2022	2392	1.134,00	
	PAGAMENTO PIX			12/04/2022	2393	9.750,00	
	PAGAMENTO PIX			12/04/2022	2394	50,09	
	PAGAMENTO PIX			12/04/2022	2395	4.500,00	
	PAGAMENTO PIX			12/04/2022	2396	1.119,00	
	PAGAMENTO PIX			12/04/2022	2397	908,10	
	PAGAMENTO PIX			12/04/2022	2398	143,38	
	PAGAMENTO PIX			12/04/2022	2399	2.120,30	
	PAGAMENTO PIX			12/04/2022	2400	412,80	
BANCO DO BRASIL S/A		1.1.01.02.04	11204				
	9903 - BB RENDE FACIL			12/04/2022	3664	132,20	
DESP. C/CARTAO DE CREDITO		3.2.01.01.17	51116				
	856055 - COMPRA COM CARTAO			12/04/2022	3665	40,00	

Comprovante Qualificação econômico-financeira - BENEDES (lo (1196466)) SEI E-20/001.001206/2023 / pg. 190

Junta Comercial do Estado do Rio de Janeiro

Empresa: BENEDES SOARES BATISTA

NIRE: 338.0761116-3 Protocolo: 00-2023/227269-7 Data do protocolo: 21/03/2023

CERTIFICO A EXATIDÃO DOS TERMOS DE ABERTURA E ENCERRAMENTO REGISTRADOS em 22/03/2023 SOB O N° 00005383713.

Autenticação: 63A5BDA061809484C9D7A56A324499A230703E6B8355873FD011D14AA3A60C6E

Para validar o documento acesse <http://www.jucerja.rj.gov.br/servicos/chanceladigital>, informe o n° de protocolo.



Valores expressos em Reais (R\$)

Diário

Conta	Histórico	Classificação	Código	Data	Sequência	Débito	Crédito
DESP. C/CARTAO DE CREDITO		3.2.01.01.17	51116				***** Continuação
	287501 - COMPRA COM CARTAO			12/04/2022	3666	92,20	
CAIXA		1.1.01.01.01	11110				
	SAQUES			12/04/2022	9324	130,00	
	SAQUES			12/04/2022	9325	255,53	
	SAQUES			12/04/2022	9326	111,00	
INVEST FACIL BRADESCO		1.1.01.03.42	11342				
	APLIC.INVEST FACIL			12/04/2022	9327	609,47	
BRADESCO S/A		1.1.01.02.03	11203				
	DEPÓSITOS			12/04/2022	9328	1.106,00	
MERC. ADQUIRIDAS DE TERCEIROS		3.1.01.01.01	41110				
	Compra Conforme NF Número 3804961 de EBAZAR.COM.BR. LTDA			12/04/2022	11628	111,00	
	Compra Conforme NF Número 3866 de Mercado Usado Comercio De Informatica Eireli			12/04/2022	11631	143,38	
	Compra Conforme NF Número 8 de DESTAQUE GAMER LTDA			12/04/2022	11655	2.120,30	
	Compra Conforme NF Número 86048 de SILVIO MITSUYUKI WATANABE			12/04/2022	11668	31,99	
	Compra Conforme NF Número 9700 de L C DA COSTA JAU			12/04/2022	11705	255,53	
CAIXA		1.1.01.01.01	11110				
	Venda Conforme NF Número 240			12/04/2022	13055	4.384,80	
BANCO DO BRASIL S/A		1.1.01.02.04	11204				
	VALOR INCIDENTE			12/04/2022	14354	0,01	
BANCO SICRED (AG. M.PEREIRA)		1.1.01.02.18	11218				
	PAGAMENTO PIX			12/04/2022	2392		1.134,00
	PAGAMENTO PIX			12/04/2022	2393		9.750,00
	PAGAMENTO PIX			12/04/2022	2394		50,09
	PAGAMENTO PIX			12/04/2022	2395		4.500,00
	PAGAMENTO PIX			12/04/2022	2396		1.119,00
	PAGAMENTO PIX			12/04/2022	2397		908,10
	PAGAMENTO PIX			12/04/2022	2398		143,38
	PAGAMENTO PIX			12/04/2022	2399		2.120,30
	PAGAMENTO PIX			12/04/2022	2400		412,80
BB RENDE FACIL		1.1.01.03.10	11310				
	9903 - BB RENDE FACIL			12/04/2022	3664		132,20
BANCO DO BRASIL S/A		1.1.01.02.04	11204				
	856055 - COMPRA COM CARTAO			12/04/2022	3665		40,00
	287501 - COMPRA COM CARTAO			12/04/2022	3666		92,20
BRADESCO S/A		1.1.01.02.03	11203				
	SAQUES			12/04/2022	9324		130,00
	SAQUES			12/04/2022	9325		255,53
	SAQUES			12/04/2022	9326		111,00
	APLIC.INVEST FACIL			12/04/2022	9327		609,47
CAIXA		1.1.01.01.01	11110				
	DEPÓSITOS			12/04/2022	9328		1.106,00
	Compra Conforme NF Número 3804961 de EBAZAR.COM.BR. LTDA			12/04/2022	11628		111,00
	Compra Conforme NF Número 3866 de Mercado Usado Comercio De Informatica Eireli			12/04/2022	11631		143,38
	Compra Conforme NF Número 8 de DESTAQUE GAMER LTDA			12/04/2022	11655		2.120,30
	Compra Conforme NF Número 86048 de SILVIO MITSUYUKI WATANABE			12/04/2022	11668		31,99
	Compra Conforme NF Número 9700 de L C DA COSTA JAU			12/04/2022	11705		255,53
REVENDA DE MERCADORIAS		4.1.01.42	61102				

Junta Comercial do Estado do Rio de Janeiro

Empresa: BENEDES SOARES BATISTA

NIRE: 338.0761116-3 Protocolo: 00-2023/227269-7 Data do protocolo: 21/03/2023

CERTIFICADO A EXATIDÃO DOS TERMOS DE ABERTURA E ENCERRAMENTO REGISTRADOS em 22/03/2023 SOB O Nº 00005383713.

Autenticação: 63A5BDA061809484C9D7A56A324499A230703E6B8355873FD011D14AA3A60C6E

Para validar o documento acesse <http://www.jucerja.rj.gov.br/servicos/chanceladigital>, informe o nº de protocolo.



Valores expressos em Reais (R\$)

Diário

Conta	Histórico	Classificação	Código	Data	Sequência	Débito	Crédito
REVENDA DE MERCADORIAS		4.1.01.42	61102				***** Continuação
	Venda Conforme NF Número 240			12/04/2022	13055		4.384,80
BB RENDE FACIL		1.1.01.03.10	11310				
	VALOR INCIDENTE			12/04/2022	14354		0,01
		Totais do dia		12/04/2022		29.661,08	29.661,08
CAIXA		1.1.01.01.01	11110				
	LIQUIDACAO BOLETO			13/04/2022	2401	54,78	
	PAGAMENTO PIX			13/04/2022	2402	350,00	
	PAGAMENTO PIX			13/04/2022	2403	73,40	
	LIQUIDACAO BOLETO			13/04/2022	2404	3.374,80	
	PAGAMENTO PIX			13/04/2022	2405	119,97	
	PAGAMENTO PIX			13/04/2022	2406	479,88	
BANCO DO BRASIL S/A		1.1.01.02.04	11204				
	9903 - BB RENDE FACIL			13/04/2022	3667	1.267,66	
CAIXA		1.1.01.01.01	11110				
	41301 - PIX - ENVIADO			13/04/2022	3668	1.000,00	
DESP. C/CARTAO DE CREDITO		3.2.01.01.17	51116				
	594434 - COMPRA COM CARTAO			13/04/2022	3669	16,00	
	424453 - COMPRA COM CARTAO			13/04/2022	3670	216,27	
	264027 - COMPRA COM CARTAO			13/04/2022	3671	4,00	
	253007 - COMPRA COM CARTAO			13/04/2022	3672	8,50	
	107585 - COMPRA COM CARTAO			13/04/2022	3673	22,90	
BANCO DO BRASIL S/A		1.1.01.02.04	11204				
	43978 - BB RENDE FACIL			13/04/2022	3674	0,01	
INVEST FACIL BRADESCO		1.1.01.03.42	11342				
	APLIC.INVEST FACIL			13/04/2022	9329	14.082,30	
DESP. C/CARTAO DE CREDITO		3.2.01.01.17	51116				
	922176 - CARTAO VISA ELECTRON DAMPRA PET SHOP L			13/04/2022	9330	93,00	
	708779 - CARTAO VISA ELECTRON MULTIPLAN ADMINISTRA			13/04/2022	9331	23,00	
	588708 - CARTAO VISA ELECTRON STARBUCKS			13/04/2022	9332	35,00	
	314610 - CARTAO VISA ELECTRON CEA BAR 530			13/04/2022	9333	567,88	
BRADESCO S/A		1.1.01.02.03	11203				
	2373477 - TRANSF CC PARA CC PJ COMPANHIA ESTADUAL DE AGUAS E ES DEPÓSITOS			13/04/2022	9334	4.384,80	
	DEPÓSITOS			13/04/2022	9335	5.121,50	
	DEPÓSITOS			13/04/2022	9336	5.294,88	
MERC. ADQUIRIDAS DE TERCEIROS		3.1.01.01.01	41110				
	Compra Conforme NF Número 38415 de MARCIO IANNETTA - ME			13/04/2022	11669	59,00	
	Compra Conforme NF Número 196 de TALITA JOSE BATISTA DE OLIVEIRA			13/04/2022	11686	5.250,00	
BANCO SICRED (AG. M.PEREIRA)		1.1.01.02.18	11218				
	LIQUIDACAO BOLETO			13/04/2022	2401		54,78
	PAGAMENTO PIX			13/04/2022	2402		350,00
	PAGAMENTO PIX			13/04/2022	2403		73,40
	LIQUIDACAO BOLETO			13/04/2022	2404		3.374,80
	PAGAMENTO PIX			13/04/2022	2405		119,97
	PAGAMENTO PIX			13/04/2022	2406		479,88
BB RENDE FACIL		1.1.01.03.10	11310				
	9903 - BB RENDE FACIL			13/04/2022	3667		1.267,66
BANCO DO BRASIL S/A		1.1.01.02.04	11204				

Junta Comercial do Estado do Rio de Janeiro

Empresa: BENEDES SOARES BATISTA

NIRE: 338.0761116-3 Protocolo: 00-2023/227269-7 Data do protocolo: 21/03/2023

CERTIFICO A EXATIDÃO DOS TERMOS DE ABERTURA E ENCERRAMENTO REGISTRADOS em 22/03/2023 SOB O N° 00005383713.

Autenticação: 63A5BDA061809484C9D7A56A324499A230703E6B835873FD011D14AA3A60C6E

Para validar o documento acesse <http://www.jucerja.rj.gov.br/servicos/chanceladigital>, informe o n° de protocolo.



Valores expressos em Reais (R\$)

Diário

Conta	Histórico	Classificação	Código	Data	Sequência	Débito	Crédito
BANCO DO BRASIL S/A		1.1.01.02.04	11204				***** Continuação
	41301 - PIX - ENVIADO			13/04/2022	3668		1.000,00
	594434 - COMPRA COM CARTAO			13/04/2022	3669		16,00
	424453 - COMPRA COM CARTAO			13/04/2022	3670		216,27
	264027 - COMPRA COM CARTAO			13/04/2022	3671		4,00
	253007 - COMPRA COM CARTAO			13/04/2022	3672		8,50
	107585 - COMPRA COM CARTAO			13/04/2022	3673		22,90
BB RENDE FACIL		1.1.01.03.10	11310				
	43978 - BB RENDE FACIL			13/04/2022	3674		0,01
BRADESCO S/A		1.1.01.02.03	11203				
	APLIC.INVEST FACIL			13/04/2022	9329		14.082,30
	922176 - CARTAO VISA ELECTRON DAMPRA PET SHOP L			13/04/2022	9330		93,00
	708779 - CARTAO VISA ELECTRON MULTIPLAN ADMINISTRA			13/04/2022	9331		23,00
	588708 - CARTAO VISA ELECTRON STARBUCKS			13/04/2022	9332		35,00
	314610 - CARTAO VISA ELECTRON CEA BAR 530			13/04/2022	9333		567,88
CAIXA		1.1.01.01.01	11110				
	2373477 - TRANSF CC PARA CC PJ COMPANHIA ESTADUAL DE AGUAS E ES DEPÓSITOS			13/04/2022	9334		4.384,80
	DEPÓSITOS			13/04/2022	9335		5.121,50
	DEPÓSITOS			13/04/2022	9336		5.294,88
	Compra Conforme NF Número 38415 de MARCIO IANNETTA - ME			13/04/2022	11669		59,00
	Compra Conforme NF Número 196 de TALITA JOSE BATISTA DE OLIVEIRA			13/04/2022	11686		5.250,00
		Totais do dia		13/04/2022		41.899,53	41.899,53
CAIXA		1.1.01.01.01	11110				
	PAGAMENTO PIX			14/04/2022	2407	1.000,00	
BANCO DO BRASIL S/A		1.1.01.02.04	11204				
	9903 - BB RENDE FACIL			14/04/2022	3675	5.606,04	
CAIXA		1.1.01.01.01	11110				
	41407 - PIX - ENVIADO			14/04/2022	3676	600,00	
AGUA/ESGOTO		3.2.01.01.04	51104				
	41406 - PGTO CONTA AGUA			14/04/2022	3677	150,68	
CAIXA		1.1.01.01.01	11110				
	41405 - PAGAMENTO DE BOLETO			14/04/2022	3678	1.681,83	
	41404 - PAGAMENTO DE BOLETO			14/04/2022	3679	154,50	
	41403 - PAGAMENTO DE BOLETO			14/04/2022	3680	326,66	
	41402 - PAGAMENTO DE BOLETO			14/04/2022	3681	2.037,07	
	41401 - PAGAMENTO DE BOLETO			14/04/2022	3682	655,31	
BANCO DO BRASIL S/A		1.1.01.02.04	11204				
	19814 - BB RENDE FACIL			14/04/2022	3683	0,01	
CAIXA		1.1.01.01.01	11110				
	SAQUES			14/04/2022	9337	3.745,00	
TARIFAS BANCARIAS		3.2.01.04.11	51513				
	DESPESAS FINANCEIRAS			14/04/2022	9338	28,90	
BRADESCO S/A		1.1.01.02.03	11203				
	RESGATE INVEST FACI			14/04/2022	9339	2.612,20	
	DEPÓSITOS			14/04/2022	9340	1.161,70	
MERC. ADQUIRIDAS DE TERCEIROS		3.1.01.01.01	41110				
	Compra Conforme NF Número 13954588 de KABUM COMERCIO ELETRONICO S.A			14/04/2022	11637	3.374,80	
CAIXA		1.1.01.01.01	11110				

Comprovante Qualificação econômico-financeira - BENEDES (lo (1196466)

SEI E-20/001.001206/2023 / pg. 193

Junta Comercial do Estado do Rio de Janeiro

Empresa: BENEDES SOARES BATISTA

NIRE: 338.0761116-3 Protocolo: 00-2023/227269-7 Data do protocolo: 21/03/2023

CERTIFICO A EXATIDÃO DOS TERMOS DE ABERTURA E ENCERRAMENTO REGISTRADOS em 22/03/2023 SOB O N° 00005383713.

Autenticação: 63A5BDA061809484C9D7A56A324499A230703E6B8355873FD011D14AA3A60C6E

Para validar o documento acesse <http://www.jucerja.rj.gov.br/servicos/chanceladigital>, informe o n° de protocolo.



Valores expressos em Reais (R\$)

Diário

Conta	Histórico	Classificação	Código	Data	Sequência	Débito	Crédito
CAIXA		1.1.01.01.01	11110				***** Continuação
	Venda Conforme NF Número 241			14/04/2022	13056	726,00	
BANCO SICRED (AG. M.PEREIRA)		1.1.01.02.18	11218				
	PAGAMENTO PIX			14/04/2022	2407		1.000,00
BB RENDE FACIL		1.1.01.03.10	11310				
	9903 - BB RENDE FACIL			14/04/2022	3675		5.606,04
BANCO DO BRASIL S/A		1.1.01.02.04	11204				
	41407 - PIX - ENVIADO			14/04/2022	3676		600,00
	41406 - PGTO CONTA AGUA			14/04/2022	3677		150,68
	41405 - PAGAMENTO DE BOLETO			14/04/2022	3678		1.681,83
	41404 - PAGAMENTO DE BOLETO			14/04/2022	3679		154,50
	41403 - PAGAMENTO DE BOLETO			14/04/2022	3680		326,66
	41402 - PAGAMENTO DE BOLETO			14/04/2022	3681		2.037,07
	41401 - PAGAMENTO DE BOLETO			14/04/2022	3682		655,31
BB RENDE FACIL		1.1.01.03.10	11310				
	19814 - BB RENDE FACIL			14/04/2022	3683		0,01
BRADESCO S/A		1.1.01.02.03	11203				
	SAQUES			14/04/2022	9337		3.745,00
	DESPESAS FINANCEIRAS			14/04/2022	9338		28,90
INVEST FACIL BRADESCO		1.1.01.03.42	11342				
	RESGATE INVEST FACI			14/04/2022	9339		2.612,20
CAIXA		1.1.01.01.01	11110				
	DEPÓSITOS			14/04/2022	9340		1.161,70
	Compra Conforme NF Número 13954588 de KABUM COMERCIO ELETRONICO S.A			14/04/2022	11637		3.374,80
REVENDA DE MERCADORIAS		4.1.01.42	61102				
	Venda Conforme NF Número 241			14/04/2022	13056		726,00
		Totais do dia		14/04/2022		23.860,70	23.860,70
CAIXA		1.1.01.01.01	11110				
	TransferA ⁿ cia enviada pelo Pix - JoA ^o Gabriel do Nascimento Silveira			16/04/2022	2560	170,00	
BANCO NUBANK		1.1.01.02.23	11224				
	TransferA ⁿ cia enviada pelo Pix - JoA ^o Gabriel do Nascimento Silveira			16/04/2022	2560		170,00
		Totais do dia		16/04/2022		170,00	170,00
CAIXA		1.1.01.01.01	11110				
	PAGAMENTO PIX			18/04/2022	2408	3.000,00	
	PAGAMENTO PIX			18/04/2022	2409	300,00	
	PAGAMENTO PIX			18/04/2022	2410	77,90	
	PAGAMENTO PIX			18/04/2022	2411	78,00	
BANCO NUBANK		1.1.01.02.23	11224				
	TransferA ⁿ cia recebida pelo Pix - Joao Gabriel Do Nascimento Silveira			18/04/2022	2561	4,00	
BANCO DO BRASIL S/A		1.1.01.02.04	11204				
	9903 - BB RENDE FACIL			18/04/2022	3684	8.610,78	
CAIXA		1.1.01.01.01	11110				
	850010 - CHEQUE COMPENSADO			18/04/2022	3685	3.000,00	
DESP. C/CARTAO DE CREDITO		3.2.01.01.17	51116				
	46426551 - PAGTO CARTAO CREDITO			18/04/2022	3686	2.179,28	
CAIXA		1.1.01.01.01	11110				
	41806 - PAGAMENTO DE BOLETO			18/04/2022	3687	576,94	
	41805 - PAGAMENTO DE BOLETO			18/04/2022	3688	130,15	

Junta Comercial do Estado do Rio de Janeiro

Empresa: BENEDES SOARES BATISTA

NIRE: 338.0761116-3 Protocolo: 00-2023/227269-7 Data do protocolo: 21/03/2023

CERTIFICO A EXATIDÃO DOS TERMOS DE ABERTURA E ENCERRAMENTO REGISTRADOS em 22/03/2023 SOB O N° 00005383713.

Autenticação: 63A5BDA061809484C9D7A56A324499A230703E6B8355873FD011D14AA3A60C6E

Para validar o documento acesse <http://www.jucerja.rj.gov.br/servicos/chanceladigital>, informe o n° de protocolo.



Valores expressos em Reais (R\$)

Diário

Conta	Histórico	Classificação	Código	Data	Sequência	Débito	Crédito
CAIXA		1.1.01.01.01	11110				***** Continuação
	41804 - PAGAMENTO DE BOLETO			18/04/2022	3689	955,27	
	41803 - PAGAMENTO DE BOLETO			18/04/2022	3690	1.000,00	
	41802 - PAGAMENTO DE BOLETO			18/04/2022	3691	750,00	
TARIFAS BANCARIAS		3.2.01.04.11	51513				
	41801 - IMPOSTOS			18/04/2022	3692	3,51	
DESP. C/CARTAO DE CREDITO		3.2.01.01.17	51116				
	823356 - COMPRA COM CARTAO			18/04/2022	3693	55,00	
	554800 - COMPRA COM CARTAO			18/04/2022	3694	2,00	
	397039 - COMPRA COM CARTAO			18/04/2022	3695	71,60	
	144767 - COMPRA COM CARTAO			18/04/2022	3696	48,00	
LUZ E FORCA		3.2.01.01.20	51118				
	5978459 - CONTA DE LUZ INTERNET --LIGHT/RJ			18/04/2022	9341	126,15	
	5971210 - CONTA DE LUZ INTERNET --LIGHT/RJ			18/04/2022	9342	6,01	
CAIXA		1.1.01.01.01	11110				
	SAQUES			18/04/2022	9343	240,00	
	SAQUES			18/04/2022	9344	3.598,67	
	SAQUES			18/04/2022	9345	6.350,00	
	SAQUES			18/04/2022	9346	220,00	
DESP. C/CARTAO DE CREDITO		3.2.01.01.17	51116				
	3990108 - GASTOS CARTAO DE CREDITO			18/04/2022	9347	963,00	
	557409 - CARTAO VISA ELECTRON MINIMERCADO VENDE TU			18/04/2022	9348	30,81	
	547101 - CARTAO VISA ELECTRON UTIL CENTER			18/04/2022	9349	87,95	
	541933 - CARTAO VISA ELECTRON CAFE CHA CHOCOLATE E			18/04/2022	9350	50,00	
	287497 - CARTAO VISA ELECTRON CINEMAXX			18/04/2022	9351	7,00	
	287491 - CARTAO VISA ELECTRON CINEMAXX			18/04/2022	9352	5,50	
	287485 - CARTAO VISA ELECTRON CINEMAXX			18/04/2022	9353	27,00	
	232577 - CARTAO VISA ELECTRON PAG*PadariaAgape			18/04/2022	9354	57,51	
	202954 - CARTAO VISA ELECTRON BOBS MIGUEL PEREIRA			18/04/2022	9355	3,00	
BRDESCO S/A		1.1.01.02.03	11203				
	RESGATE INVEST FACI			18/04/2022	9356	11.695,38	
	RESGATE INVEST FACI			18/04/2022	9357	77,22	
MERC. ADQUIRIDAS DE TERCEIROS		3.1.01.01.01	41110				
	Compra Conforme NF Número 357692 de SK AUTOMOTIVE DISTRIBUIDORA DE AUTOPECAS LTDA			18/04/2022	11642	2.884,90	
	Compra Conforme NF Número 1195 de BAP DISTRIBUIDORA DE BEBIDAS E ALIMENTOS LTDA			18/04/2022	11649	6.350,00	
CAIXA		1.1.01.01.01	11110				
	Venda Conforme NF Número 242			18/04/2022	13057	7.650,00	
	Venda Conforme NF Número 243			18/04/2022	13058	57.117,50	
	Venda Conforme NF Número 244			18/04/2022	13059	558,00	
BANCO SICRED (AG. M.PEREIRA)		1.1.01.02.18	11218				
	PAGAMENTO PIX			18/04/2022	2408		3.000,00
	PAGAMENTO PIX			18/04/2022	2409		300,00
	PAGAMENTO PIX			18/04/2022	2410		77,90
	PAGAMENTO PIX			18/04/2022	2411		78,00
CAIXA		1.1.01.01.01	11110				
	Transferência recebida pelo Pix - Joao Gabriel Do Nascimento Silveira			18/04/2022	2561		4,00
BB RENDE FACIL		1.1.01.03.10	11310				
	9903 - BB RENDE FACIL			18/04/2022	3684		8.610,78
BANCO DO BRASIL S/A		1.1.01.02.04	11204				

Junta Comercial do Estado do Rio de Janeiro

Empresa: BENEDES SOARES BATISTA

NIRE: 338.0761116-3 Protocolo: 00-2023/227269-7 Data do protocolo: 21/03/2023

CERTIFICO A EXATIDÃO DOS TERMOS DE ABERTURA E ENCERRAMENTO REGISTRADOS em 22/03/2023 SOB O Nº 00005383713.

Autenticação: 63A5BDA061809484C9D7A56A324499A230703E6B8355873FD011D14AA3A60C6E

Para validar o documento acesse <http://www.jucerja.rj.gov.br/servicos/chanceladigital>, informe o nº de protocolo.



Valores expressos em Reais (R\$)

Diário

Conta	Histórico	Classificação	Código	Data	Sequência	Débito	Crédito
BANCO DO BRASIL S/A		1.1.01.02.04	11204				***** Continuação
	850010 - CHEQUE COMPENSADO			18/04/2022	3685		3.000,00
	46426551 - PAGTO CARTAO CREDITO			18/04/2022	3686		2.179,28
	41806 - PAGAMENTO DE BOLETO			18/04/2022	3687		576,94
	41805 - PAGAMENTO DE BOLETO			18/04/2022	3688		130,15
	41804 - PAGAMENTO DE BOLETO			18/04/2022	3689		955,27
	41803 - PAGAMENTO DE BOLETO			18/04/2022	3690		1.000,00
	41802 - PAGAMENTO DE BOLETO			18/04/2022	3691		750,00
	41801 - IMPOSTOS			18/04/2022	3692		3,51
	823356 - COMPRA COM CARTAO			18/04/2022	3693		55,00
	554800 - COMPRA COM CARTAO			18/04/2022	3694		2,00
	397039 - COMPRA COM CARTAO			18/04/2022	3695		71,60
	144767 - COMPRA COM CARTAO			18/04/2022	3696		48,00
BRADESCO S/A		1.1.01.02.03	11203				
	5978459 - CONTA DE LUZ INTERNET --LIGHT/RJ			18/04/2022	9341		126,15
	5971210 - CONTA DE LUZ INTERNET --LIGHT/RJ			18/04/2022	9342		6,01
	SAQUES			18/04/2022	9343		240,00
	SAQUES			18/04/2022	9344		3.598,67
	SAQUES			18/04/2022	9345		6.350,00
	SAQUES			18/04/2022	9346		220,00
	3990108 - GASTOS CARTAO DE CREDITO			18/04/2022	9347		963,00
	557409 - CARTAO VISA ELECTRON MINIMERCADO VENDE TU			18/04/2022	9348		30,81
	547101 - CARTAO VISA ELECTRON UTIL CENTER			18/04/2022	9349		87,95
	541933 - CARTAO VISA ELECTRON CAFE CHA CHOCOLATE E			18/04/2022	9350		50,00
	287497 - CARTAO VISA ELECTRON CINEMAXX			18/04/2022	9351		7,00
	287491 - CARTAO VISA ELECTRON CINEMAXX			18/04/2022	9352		5,50
	287485 - CARTAO VISA ELECTRON CINEMAXX			18/04/2022	9353		27,00
	232577 - CARTAO VISA ELECTRON PAG*PadariaAgape			18/04/2022	9354		57,51
	202954 - CARTAO VISA ELECTRON BOBS MIGUEL PEREIRA			18/04/2022	9355		3,00
INVEST FACIL BRADESCO		1.1.01.03.42	11342				
	RESGATE INVEST FACI			18/04/2022	9356		11.695,38
	RESGATE INVEST FACI			18/04/2022	9357		77,22
CAIXA		1.1.01.01.01	11110				
	Compra Conforme NF Número 357692 de SK AUTOMOTIVE DISTRIBUIDORA DE AUTOPECAS LTDA			18/04/2022	11642		2.884,90
	Compra Conforme NF Número 1195 de BAP DISTRIBUIDORA DE BEBIDAS E ALIMENTOS LTDA			18/04/2022	11649		6.350,00
REVENDA DE MERCADORIAS		4.1.01.42	61102				
	Venda Conforme NF Número 242			18/04/2022	13057		7.650,00
	Venda Conforme NF Número 243			18/04/2022	13058		57.117,50
	Venda Conforme NF Número 244			18/04/2022	13059		558,00
			Totais do dia	18/04/2022		118.948,03	118.948,03
CAIXA		1.1.01.01.01	11110				
	SAQUES			19/04/2022	9358	190,00	
	SAQUES			19/04/2022	9359	110,00	
	SAQUES			19/04/2022	9360	1.000,00	
	SAQUES			19/04/2022	9361	113,00	
	SAQUES			19/04/2022	9362	800,00	
	SAQUES			19/04/2022	9363	6.615,82	
DESP. C/CARTAO DE CREDITO		3.2.01.01.17	51116				

Junta Comercial do Estado do Rio de Janeiro

Empresa: BENEDES SOARES BATISTA

NIRE: 338.0761116-3 Protocolo: 00-2023/227269-7 Data do protocolo: 21/03/2023

CERTIFICO A EXATIDÃO DOS TERMOS DE ABERTURA E ENCERRAMENTO REGISTRADOS em 22/03/2023 SOB O N° 00005383713.

Autenticação: 63A5BDA061809484C9D7A56A324499A230703E6B8355873FD011D14AA3A60C6E

Para validar o documento acesse <http://www.jucerja.rj.gov.br/servicos/chanceladigital>, informe o n° de protocolo.



Valores expressos em Reais (R\$)

Diário

Conta	Histórico	Classificação	Código	Data	Sequência	Débito	Crédito
DESP. C/CARTAO DE CREDITO		3.2.01.01.17	51116				***** Continuação
	774874 - CARTAO VISA ELECTRON PAG*NilceiaPereiraDo			19/04/2022	9364	83,00	
	94544 - CARTAO VISA ELECTRON MP *CAZZALL			19/04/2022	9365	10,00	
BRADESCO S/A		1.1.01.02.03	11203				
	1213450 - TRANSFERENCIA PIX REMT: Lais Barros Alves Guimarae			19/04/2022	9366	1.830,00	
	RESGATE INVEST FACI			19/04/2022	9367	4.607,90	
	RESGATE INVEST FACI			19/04/2022	9368	609,49	
	RESGATE INVEST FACI			19/04/2022	9369	1.006,43	
	DEPÓSITOS			19/04/2022	9370	868,00	
MERC. ADQUIRIDAS DE TERCEIROS		3.1.01.01.01	41110				
	Compra Conforme NF Número 150510 de INGRAX IND E COMERCIO DE GRAXAS SA - DUQUE DE CAXI			19/04/2022	11664	3.598,65	
	Compra Conforme NF Número 970 de DANIEL SANTOS DE CAMARGO 32742748873			19/04/2022	11691	113,00	
CAIXA		1.1.01.01.01	11110				
	Venda Conforme NF Número 245			19/04/2022	13060	4.999,99	
	Venda Conforme NF Número 246			19/04/2022	13061	4.999,99	
	Venda Conforme NF Número 247			19/04/2022	13062	114,12	
BRADESCO S/A		1.1.01.02.03	11203				
	SAQUES			19/04/2022	9358		190,00
	SAQUES			19/04/2022	9359		110,00
	SAQUES			19/04/2022	9360		1.000,00
	SAQUES			19/04/2022	9361		113,00
	SAQUES			19/04/2022	9362		800,00
	SAQUES			19/04/2022	9363		6.615,82
	774874 - CARTAO VISA ELECTRON PAG*NilceiaPereiraDo			19/04/2022	9364		83,00
	94544 - CARTAO VISA ELECTRON MP *CAZZALL			19/04/2022	9365		10,00
DESP. C/CARTAO DE CREDITO		3.2.01.01.17	51116				
	1213450 - TRANSFERENCIA PIX REMT: Lais Barros Alves Guimarae			19/04/2022	9366		1.830,00
INVEST FACIL BRADESCO		1.1.01.03.42	11342				
	RESGATE INVEST FACI			19/04/2022	9367		4.607,90
	RESGATE INVEST FACI			19/04/2022	9368		609,49
	RESGATE INVEST FACI			19/04/2022	9369		1.006,43
CAIXA		1.1.01.01.01	11110				
	DEPÓSITOS			19/04/2022	9370		868,00
	Compra Conforme NF Número 150510 de INGRAX IND E COMERCIO DE GRAXAS SA - DUQUE DE CAXI			19/04/2022	11664		3.598,65
	Compra Conforme NF Número 970 de DANIEL SANTOS DE CAMARGO 32742748873			19/04/2022	11691		113,00
REVENDA DE MERCADORIAS		4.1.01.42	61102				
	Venda Conforme NF Número 245			19/04/2022	13060		4.999,99
	Venda Conforme NF Número 246			19/04/2022	13061		4.999,99
	Venda Conforme NF Número 247			19/04/2022	13062		114,12
		Totais do dia		19/04/2022		31.669,39	31.669,39
IRRF I RENDA RETIDO NA FONTE-S		3.2.01.02.26	51226				
	PAGO CONFORME DARF0561			20/04/2022	3698	14,81	
DESP. C/CARTAO DE CREDITO		3.2.01.01.17	51116				
	790441 - COMPRA COM CARTAO			20/04/2022	3699	4,00	
	47843 - COMPRA COM CARTAO			20/04/2022	3700	28,00	
	34647 - COMPRA COM CARTAO			20/04/2022	3701	12,00	
CAIXA		1.1.01.01.01	11110				

Junta Comercial do Estado do Rio de Janeiro

Empresa: BENEDES SOARES BATISTA

NIRE: 338.0761116-3 Protocolo: 00-2023/227269-7 Data do protocolo: 21/03/2023

CERTIFICO A EXATIDÃO DOS TERMOS DE ABERTURA E ENCERRAMENTO REGISTRADOS em 22/03/2023 SOB O N° 00005383713.

Autenticação: 63A5BDA061809484C9D7A56A324499A230703E6B8355873FD011D14AA3A60C6E

Para validar o documento acesse <http://www.jucerja.rj.gov.br/servicos/chanceladigital>, informe o n° de protocolo.



Valores expressos em Reais (R\$)

Diário

Conta	Histórico	Classificação	Código	Data	Sequência	Débito	Crédito
CAIXA		1.1.01.01.01	11110				***** Continuação
	SAQUES			20/04/2022	9371	40.000,00	
	SAQUES			20/04/2022	9372	220,00	
	SAQUES			20/04/2022	9373	2.515,00	
INVEST FACIL BRADESCO		1.1.01.03.42	11342				
	APLIC.INVEST FACIL			20/04/2022	9374	1.743.406,98	
CAIXA		1.1.01.01.01	11110				
	6228789 - DOC/TED INTERNET TED INTERNET			20/04/2022	9375	11,65	
SIMPLES NACIONAL S/FATURAMENTO		4.1.02.11	61214				
	PAGO A MINISTERIO DA FAZENDA CGSN 03/2022			20/04/2022	9376	36.911,31	
INSS		3.2.01.01.72	51170				
	PAGO A INSS 03/2022			20/04/2022	9377	314,56	
DESP. C/CARTAO DE CREDITO		3.2.01.01.17	51116				
	557713 - CARTAO VISA ELECTRON MINIMERCADO VENDE TU			20/04/2022	9378	16,05	
	267101 - CARTAO VISA ELECTRON RODRIGO B RIBEIRO RE			20/04/2022	9379	29,00	
	146911 - CARTAO VISA ELECTRON P CIDADE DAS ROSAS L			20/04/2022	9380	150,00	
CAIXA		1.1.01.01.01	11110				
	6228789 - TED DIF.TITUL.CC H.BANK DEST. ELIEL MARINHO DE OLI			20/04/2022	9381	1.000.000,00	
	SAQUES			20/04/2022	9382	128,05	
	SAQUES			20/04/2022	9383	939,88	
	SAQUES			20/04/2022	9384	870,69	
	SAQUES			20/04/2022	9385	154,00	
	SAQUES			20/04/2022	9386	1.030,75	
	SAQUES			20/04/2022	9387	34,63	
	SAQUES			20/04/2022	9388	517,43	
	SAQUES			20/04/2022	9389	177,29	
	SAQUES			20/04/2022	9390	948,40	
	SAQUES			20/04/2022	9391	622,95	
	SAQUES			20/04/2022	9392	216,70	
	SAQUES			20/04/2022	9393	576,49	
	SAQUES			20/04/2022	9394	315,45	
	SAQUES			20/04/2022	9395	389,41	
BRADESCO S/A		1.1.01.02.03	11203				
	DEPÓSITOS			20/04/2022	9396	2.830.496,67	
MERC. ADQUIRIDAS DE TERCEIROS		3.1.01.01.01	41110				
	Compra Conforme NF Número 680 de FUTMESA COMERCIO DE ARTIGOS ESPORTIVOS LTDA			20/04/2022	11685	7.490,00	
CAIXA		1.1.01.01.01	11110				
	Venda Conforme NF Número 248			20/04/2022	13063	449,00	
BANCO DO BRASIL S/A		1.1.01.02.04	11204				
	PAGO CONFORME DARF0561			20/04/2022	3698		14,81
	790441 - COMPRA COM CARTAO			20/04/2022	3699		4,00
	47843 - COMPRA COM CARTAO			20/04/2022	3700		28,00
	34647 - COMPRA COM CARTAO			20/04/2022	3701		12,00
BRADESCO S/A		1.1.01.02.03	11203				
	SAQUES			20/04/2022	9371		40.000,00
	SAQUES			20/04/2022	9372		220,00
	SAQUES			20/04/2022	9373		2.515,00
	APLIC.INVEST FACIL			20/04/2022	9374		1.743.406,98
	6228789 - DOC/TED INTERNET TED INTERNET			20/04/2022	9375		11,65

Junta Comercial do Estado do Rio de Janeiro

Empresa: BENEDES SOARES BATISTA

NIRE: 338.0761116-3 Protocolo: 00-2023/227269-7 Data do protocolo: 21/03/2023

CERTIFICO A EXATIDÃO DOS TERMOS DE ABERTURA E ENCERRAMENTO REGISTRADOS em 22/03/2023 SOB O N° 00005383713.

Autenticação: 63A5BDA061809484C9D7A56A324499A230703E6B8355873FD011D14AA3A60C6E

Para validar o documento acesse <http://www.jucerja.rj.gov.br/servicos/chanceladigital>, informe o n° de protocolo.



Valores expressos em Reais (R\$)

Diário

Conta	Histórico	Classificação	Código	Data	Sequência	Débito	Crédito
BRADESCO S/A		1.1.01.02.03	11203				***** Continuação
	PAGO A MINISTERIO DA FAZENDA CGSN 03/2022			20/04/2022	9376		36.911,31
	PAGO A INSS 03/2022			20/04/2022	9377		314,56
	557713 - CARTAO VISA ELECTRON MINIMERCADO VENDE TU			20/04/2022	9378		16,05
	267101 - CARTAO VISA ELECTRON RODRIGO B RIBEIRO RE			20/04/2022	9379		29,00
	146911 - CARTAO VISA ELECTRON P CIDADE DAS ROSAS L			20/04/2022	9380		150,00
	6228789 - TED DIF.TITUL.CC H.BANK DEST. ELIEL MARINHO DE OLI			20/04/2022	9381		1.000.000,00
	SAQUES			20/04/2022	9382		128,05
	SAQUES			20/04/2022	9383		939,88
	SAQUES			20/04/2022	9384		870,69
	SAQUES			20/04/2022	9385		154,00
	SAQUES			20/04/2022	9386		1.030,75
	SAQUES			20/04/2022	9387		34,63
	SAQUES			20/04/2022	9388		517,43
	SAQUES			20/04/2022	9389		177,29
	SAQUES			20/04/2022	9390		948,40
	SAQUES			20/04/2022	9391		622,95
	SAQUES			20/04/2022	9392		216,70
	SAQUES			20/04/2022	9393		576,49
	SAQUES			20/04/2022	9394		315,45
	SAQUES			20/04/2022	9395		389,41
CAIXA		1.1.01.01.01	11110				
	DEPÓSITOS			20/04/2022	9396		2.830.496,67
	Compra Conforme NF Número 680 de FUTMESA COMERCIO DE ARTIGOS ESPORTIVOS LTDA			20/04/2022	11685		7.490,00
REVENDA DE MERCADORIAS		4.1.01.42	61102				
	Venda Conforme NF Número 248			20/04/2022	13063		449,00
		Totais do dia		20/04/2022		5.668.991,15	5.668.991,15
CAIXA		1.1.01.01.01	11110				
	SAQUES			22/04/2022	9397	3.000,00	
	SAQUES			22/04/2022	9398	1.600,00	
	SAQUES			22/04/2022	9399	2.400,00	
	SAQUES			22/04/2022	9400	300,00	
	SAQUES			22/04/2022	9401	230,00	
	SAQUES			22/04/2022	9402	67.960,00	
	SAQUES			22/04/2022	9403	14.000,00	
INVEST FACIL BRADESCO		1.1.01.03.42	11342				
	APLIC.INVEST FACIL			22/04/2022	9404	257.029,17	
CAIXA		1.1.01.01.01	11110				
	7273324 - DOC/TED INTERNET TED INTERNET			22/04/2022	9405	11,65	
EMPRESTIMOS		2.1.03.01.01	21201				
	OPERACAO CAPITAL GIRO CONTR 015138229 PARC001/30			22/04/2022	9406	1.607,71	
DESP. C/CARTAO DE CREDITO		3.2.01.01.17	51116				
	825024 - CARTAO VISA ELECTRON POSTO DO DILSON			22/04/2022	9407	50,00	
CAIXA		1.1.01.01.01	11110				
	7273324 - TED DIF.TITUL.CC H.BANK DEST. ELIEL MARINHO DE OLI			22/04/2022	9408	1.000.000,00	
	SAQUES			22/04/2022	9409	1.015,83	
	SAQUES			22/04/2022	9410	3.679,39	
INVEST FACIL BRADESCO		1.1.01.03.42	11342				

Junta Comercial do Estado do Rio de Janeiro

Empresa: BENEDES SOARES BATISTA

NIRE: 338.0761116-3 Protocolo: 00-2023/227269-7 Data do protocolo: 21/03/2023

CERTIFICO A EXATIDÃO DOS TERMOS DE ABERTURA E ENCERRAMENTO REGISTRADOS em 22/03/2023 SOB O N° 00005383713.

Autenticação: 63A5BDA061809484C9D7A56A324499A230703E6B8355873FD011D14AA3A60C6E

Para validar o documento acesse <http://www.jucerja.rj.gov.br/servicos/chanceladigital>, informe o n° de protocolo.



Valores expressos em Reais (R\$)

Diário

Conta	Histórico	Classificação	Código	Data	Sequência	Débito	Crédito
INVEST FACIL BRADESCO		1.1.01.03.42	11342				***** Continuação
	5051606 - APLICACAO INVESTIMENTOS			22/04/2022	9411	400.000,00	
BRADESCO S/A		1.1.01.02.03	11203				
	RESGATE INVEST FACI			22/04/2022	9412	1.743.409,05	
	RESGATE INVEST FACI			22/04/2022	9413	9.474,70	
MERC. ADQUIRIDAS DE TERCEIROS		3.1.01.01.01	41110				
	Compra Conforme NF Número 44495 de ALL NATIONS COMERCIO EXTERIOR S.A			22/04/2022	11634	67.960,00	
BRADESCO S/A		1.1.01.02.03	11203				
	SAQUES			22/04/2022	9397		3.000,00
	SAQUES			22/04/2022	9398		1.600,00
	SAQUES			22/04/2022	9399		2.400,00
	SAQUES			22/04/2022	9400		300,00
	SAQUES			22/04/2022	9401		230,00
	SAQUES			22/04/2022	9402		67.960,00
	SAQUES			22/04/2022	9403		14.000,00
	APLIC.INVEST FACIL			22/04/2022	9404		257.029,17
	7273324 - DOC/TED INTERNET TED INTERNET			22/04/2022	9405		11,65
	OPERACAO CAPITAL GIRO CONTR 015138229 PARC001/30			22/04/2022	9406		1.607,71
	825024 - CARTAO VISA ELECTRON POSTO DO DILSON			22/04/2022	9407		50,00
	7273324 - TED DIF.TITUL.CC H.BANK DEST. ELIEL MARINHO DE OLI			22/04/2022	9408		1.000.000,00
	SAQUES			22/04/2022	9409		1.015,83
	SAQUES			22/04/2022	9410		3.679,39
	5051606 - APLICACAO INVESTIMENTOS			22/04/2022	9411		400.000,00
INVEST FACIL BRADESCO		1.1.01.03.42	11342				
	RESGATE INVEST FACI			22/04/2022	9412		1.743.409,05
	RESGATE INVEST FACI			22/04/2022	9413		9.474,70
CAIXA		1.1.01.01.01	11110				
	Compra Conforme NF Número 44495 de ALL NATIONS COMERCIO EXTERIOR S.A			22/04/2022	11634		67.960,00
			Totais do dia	22/04/2022		3.573.727,50	3.573.727,50
BANCO NUBANK		1.1.01.02.23	11224				
	TransferA ⁿ cia recebida pelo Pix - Ubirajara da Silva - 025.094.687-40			24/04/2022	2562	400,00	
MERC. ADQUIRIDAS DE TERCEIROS		3.1.01.01.01	41110				
	Compra Conforme NF Número 3957047 de EBAZAR.COM.BR. LTDA			24/04/2022	11629	419,30	
CAIXA		1.1.01.01.01	11110				
	TransferA ⁿ cia recebida pelo Pix - Ubirajara da Silva - 025.094.687-40			24/04/2022	2562		400,00
	Compra Conforme NF Número 3957047 de EBAZAR.COM.BR. LTDA			24/04/2022	11629		419,30
			Totais do dia	24/04/2022		819,30	819,30
SEGUROS		3.2.01.01.99	51199				
	DEBITO CONVENIOS			25/04/2022	2412	250,00	
CAIXA		1.1.01.01.01	11110				
	TransferA ⁿ cia enviada pelo Pix - AndrA© Nobre Esteves - 076.314.047-3			25/04/2022	2563	120,00	
	42501 - PIX - ENVIADO			25/04/2022	3702	150,00	
	SAQUES			25/04/2022	9414	109,19	
	SAQUES			25/04/2022	9415	18.000,00	
	SAQUES			25/04/2022	9416	1.700,00	
	SAQUES			25/04/2022	9417	5.564,86	
	SAQUES			25/04/2022	9418	1.688,60	

Comprovante Qualificação econômico-financeira - BENEDES (lo (1196466)) SEI E-20/001.001206/2023 / pg. 200

Junta Comercial do Estado do Rio de Janeiro

Empresa: BENEDES SOARES BATISTA

NIRE: 338.0761116-3 Protocolo: 00-2023/227269-7 Data do protocolo: 21/03/2023

CERTIFICO A EXATIDÃO DOS TERMOS DE ABERTURA E ENCERRAMENTO REGISTRADOS em 22/03/2023 SOB O N° 00005383713.

Autenticação: 63A5BDA061809484C9D7A56A324499A230703E6B8355873FD011D14AA3A60C6E

Para validar o documento acesse <http://www.jucerja.rj.gov.br/servicos/chanceladigital>, informe o n° de protocolo.



Valores expressos em Reais (R\$)

Diário

Conta	Histórico	Classificação	Código	Data	Sequência	Débito	Crédito
CAIXA		1.1.01.01.01	11110				***** Continuação
	8915034 - DOC/TED INTERNET TED INTERNET			25/04/2022	9419	11,65	
DESP. C/CARTAO DE CREDITO		3.2.01.01.17	51116				
	880477 - CARTAO VISA ELECTRON PADARIA JARDIM PATY			25/04/2022	9420	11,50	
	740983 - CARTAO VISA ELECTRON POSTO DO DILSON			25/04/2022	9421	50,00	
	671769 - CARTAO VISA ELECTRON ARMAZEM DO PAO			25/04/2022	9422	20,80	
	656751 - CARTAO VISA ELECTRON PAG*Multimarca			25/04/2022	9423	56,00	
	644649 - CARTAO VISA ELECTRON TICIANA GONCALVES			25/04/2022	9424	20,21	
	429421 - CARTAO VISA ELECTRON ALEX SANDRO MOREI			25/04/2022	9425	120,00	
	231030 - CARTAO VISA ELECTRON CEREAIS BRAMIL PV 35			25/04/2022	9426	41,10	
CAIXA		1.1.01.01.01	11110				
	8915034 - TED DIF.TITUL.CC H.BANK DEST. ELIEL MARINHO DE OLI			25/04/2022	9427	267.827,00	
	SAQUES			25/04/2022	9428	799,00	
	SAQUES			25/04/2022	9429	387,80	
	SAQUES			25/04/2022	9430	1.050,33	
	SAQUES			25/04/2022	9431	15.282,00	
BRADESCO S/A		1.1.01.02.03	11203				
	RESGATE INVEST FACI			25/04/2022	9432	257.029,62	
	DEPÓSITOS			25/04/2022	9433	7.581,77	
	5051606 - RESGATE DE INVESTIMENTOS			25/04/2022	9434	48.128,65	
CAIXA		1.1.01.01.01	11110				
	Venda Conforme NF Número 249			25/04/2022	13064	279,00	
	Venda Conforme NF Número 251			25/04/2022	13065	25.950,00	
	Venda Conforme NF Número 253			25/04/2022	13066	370,00	
BANCO SICRED (AG. M.PEREIRA)		1.1.01.02.18	11218				
	DEBITO CONVENIOS			25/04/2022	2412		250,00
BANCO NUBANK		1.1.01.02.23	11224				
	TransferA ⁿ cia enviada pelo Pix - AndrA© Nobre Esteves - 076.314.047-3			25/04/2022	2563		120,00
BANCO DO BRASIL S/A		1.1.01.02.04	11204				
	42501 - PIX - ENVIADO			25/04/2022	3702		150,00
BRADESCO S/A		1.1.01.02.03	11203				
	SAQUES			25/04/2022	9414		109,19
	SAQUES			25/04/2022	9415		18.000,00
	SAQUES			25/04/2022	9416		1.700,00
	SAQUES			25/04/2022	9417		5.564,86
	SAQUES			25/04/2022	9418		1.688,60
	8915034 - DOC/TED INTERNET TED INTERNET			25/04/2022	9419		11,65
	880477 - CARTAO VISA ELECTRON PADARIA JARDIM PATY			25/04/2022	9420		11,50
	740983 - CARTAO VISA ELECTRON POSTO DO DILSON			25/04/2022	9421		50,00
	671769 - CARTAO VISA ELECTRON ARMAZEM DO PAO			25/04/2022	9422		20,80
	656751 - CARTAO VISA ELECTRON PAG*Multimarca			25/04/2022	9423		56,00
	644649 - CARTAO VISA ELECTRON TICIANA GONCALVES			25/04/2022	9424		20,21
	429421 - CARTAO VISA ELECTRON ALEX SANDRO MOREI			25/04/2022	9425		120,00
	231030 - CARTAO VISA ELECTRON CEREAIS BRAMIL PV 35			25/04/2022	9426		41,10
	8915034 - TED DIF.TITUL.CC H.BANK DEST. ELIEL MARINHO DE OLI			25/04/2022	9427		267.827,00
	SAQUES			25/04/2022	9428		799,00
	SAQUES			25/04/2022	9429		387,80
	SAQUES			25/04/2022	9430		1.050,33
	SAQUES			25/04/2022	9431		15.282,00

Junta Comercial do Estado do Rio de Janeiro

Empresa: BENEDES SOARES BATISTA

NIRE: 338.0761116-3 Protocolo: 00-2023/227269-7 Data do protocolo: 21/03/2023

CERTIFICO A EXATIDÃO DOS TERMOS DE ABERTURA E ENCERRAMENTOS REGISTRADOS em 22/03/2023 SOB O N° 00005383713.

Autenticação: 63A5BDA061809484C9D7A56A324499A230703E6B8355873FD011D14AA3A60C6E

Para validar o documento acesse <http://www.jucerja.rj.gov.br/servicos/chanceladigital>, informe o n° de protocolo.



Valores expressos em Reais (R\$)

Diário

Conta	Histórico	Classificação	Código	Data	Sequência	Débito	Crédito
INVEST FACIL BRADESCO		1.1.01.03.42	11342				
	RESGATE INVEST FACI			25/04/2022	9432		257.029,62
CAIXA		1.1.01.01.01	11110				
	DEPÓSITOS			25/04/2022	9433		7.581,77
INVEST FACIL BRADESCO		1.1.01.03.42	11342				
	5051606 - RESGATE DE INVESTIMENTOS			25/04/2022	9434		48.128,65
REVENDA DE MERCADORIAS		4.1.01.42	61102				
	Venda Conforme NF Número 249			25/04/2022	13064		279,00
	Venda Conforme NF Número 251			25/04/2022	13065		25.950,00
	Venda Conforme NF Número 253			25/04/2022	13066		370,00
	Totais do dia			25/04/2022		652.599,08	652.599,08
DESPESAS GERAIS (DIVERSAS)		3.2.01.01.37	51135				
	Transferência enviada pelo Pix - Benedes Soares Batista - 112.487.607			26/04/2022	2564	8,00	
CAIXA		1.1.01.01.01	11110				
	Transferência enviada pelo Pix - PIX Marketplace - 10.573.521/0001-91			26/04/2022	2565	82,82	
	Transferência enviada pelo Pix - João Gabriel do Nascimento Silveira			26/04/2022	2566	200,00	
	SAQUES			26/04/2022	9435	155,19	
	SAQUES			26/04/2022	9436	664,93	
	SAQUES			26/04/2022	9437	282,83	
	SAQUES			26/04/2022	9438	15.000,00	
	3645321 - TRANSF CC PARA CC PJ INGRAX INDUSTRIA E COMERCI			26/04/2022	9439	10.572,13	
	318924 - CARTAO VISA ELECTRON TURCAO LANCHES LTDA			26/04/2022	9440	56,80	
	SAQUES			26/04/2022	9441	903,66	
	SAQUES			26/04/2022	9442	324,41	
	SAQUES			26/04/2022	9443	153,50	
	SAQUES			26/04/2022	9444	34,52	
	SAQUES			26/04/2022	9445	350,46	
	SAQUES			26/04/2022	9446	176,72	
	SAQUES			26/04/2022	9447	318,80	
	SAQUES			26/04/2022	9448	314,68	
	SAQUES			26/04/2022	9449	262,61	
	SAQUES			26/04/2022	9450	14.906,82	
	SAQUES			26/04/2022	9451	14.906,82	
	SAQUES			26/04/2022	9452	14.906,82	
	SAQUES			26/04/2022	9453	8.949,23	
	SAQUES			26/04/2022	9454	4.049,28	
BRADESCO S/A		1.1.01.02.03	11203				
	DEPÓSITOS			26/04/2022	9455	655,00	
	5051606 - RESGATE DE INVESTIMENTOS			26/04/2022	9456	86.635,21	
MERC. ADQUIRIDAS DE TERCEIROS		3.1.01.01.01	41110				
	Compra Conforme NF Número 4133933 de MULTILASER INDUSTRIAL S.A.			26/04/2022	11633	53,73	
	Compra Conforme NF Número 2076 de Eliel Naves Matsuo			26/04/2022	11670	82,82	
	Compra Conforme NF Número 1510 de Filial			26/04/2022	11694	282,83	
	Compra Conforme NF Número 1884576 de FUJIOKA ELETRO IMAGEM S.A.			26/04/2022	11707	1.474,05	
	Compra Conforme NF Número 699046 de FUJIOKA ELETRO IMAGEM S.A.			26/04/2022	11708	4.200,00	
CAIXA		1.1.01.01.01	11110				
	Venda Conforme NF Número 254			26/04/2022	13067	5.600,00	
	Venda Conforme NF Número 255			26/04/2022	13068	21.965,00	

Junta Comercial do Estado do Rio de Janeiro

Empresa: BENEDES SOARES BATISTA

NIRE: 338.0761116-3 Protocolo: 00-2023/227269-7 Data do protocolo: 21/03/2023

CERTIFICADO A EXATIDÃO DOS TERMOS DE ABERTURA E ENCERRAMENTO REGISTRADOS em 22/03/2023 SOB O Nº 00005383713.

Autenticação: 63A5BDA061809484C9D7A56A324499A230703E6B8355873FD011D14AA3A60C6E

Para validar o documento acesse <http://www.jucerja.rj.gov.br/servicos/chanceladigital>, informe o nº de protocolo.



Valores expressos em Reais (R\$)

Diário

Conta	Histórico	Classificação	Código	Data	Sequência	Débito	Crédito
CAIXA		1.1.01.01.01	11110				***** Continuação
	Venda Conforme NF Número 256			26/04/2022	13069	57.210,00	
	Venda Conforme NF Número 257			26/04/2022	13070	9.819,60	
BANCO NUBANK		1.1.01.02.23	11224				
	Transferência enviada pelo Pix - Benedes Soares Batista - 112.487.607			26/04/2022	2564		8,00
	Transferência enviada pelo Pix - PIX Marketplace - 10.573.521/0001-91			26/04/2022	2565		82,82
	Transferência enviada pelo Pix - João Gabriel do Nascimento Silveira			26/04/2022	2566		200,00
BRADESCO S/A		1.1.01.02.03	11203				
	SAQUES			26/04/2022	9435		155,19
	SAQUES			26/04/2022	9436		664,93
	SAQUES			26/04/2022	9437		282,83
	SAQUES			26/04/2022	9438		15.000,00
	3645321 - TRANSF CC PARA CC PJ INGRAX INDUSTRIA E COMERCI			26/04/2022	9439		10.572,13
	318924 - CARTAO VISA ELECTRON TURCAO LANCHES LTDA			26/04/2022	9440		56,80
	SAQUES			26/04/2022	9441		903,66
	SAQUES			26/04/2022	9442		324,41
	SAQUES			26/04/2022	9443		153,50
	SAQUES			26/04/2022	9444		34,52
	SAQUES			26/04/2022	9445		350,46
	SAQUES			26/04/2022	9446		176,72
	SAQUES			26/04/2022	9447		318,80
	SAQUES			26/04/2022	9448		314,68
	SAQUES			26/04/2022	9449		262,61
	SAQUES			26/04/2022	9450		14.906,82
	SAQUES			26/04/2022	9451		14.906,82
	SAQUES			26/04/2022	9452		14.906,82
	SAQUES			26/04/2022	9453		8.949,23
	SAQUES			26/04/2022	9454		4.049,28
CAIXA		1.1.01.01.01	11110				
	DEPÓSITOS			26/04/2022	9455		655,00
INVEST FACIL BRADESCO		1.1.01.03.42	11342				
	5051606 - RESGATE DE INVESTIMENTOS			26/04/2022	9456		86.635,21
CAIXA		1.1.01.01.01	11110				
	Compra Conforme NF Número 4133933 de MULTILASER INDUSTRIAL S.A.			26/04/2022	11633		53,73
	Compra Conforme NF Número 2076 de Eliel Naves Matsuo			26/04/2022	11670		82,82
	Compra Conforme NF Número 1510 de Filial			26/04/2022	11694		282,83
	Compra Conforme NF Número 1884576 de FUJIOKA ELETRO IMAGEM S.A.			26/04/2022	11707		1.474,05
	Compra Conforme NF Número 699046 de FUJIOKA ELETRO IMAGEM S.A.			26/04/2022	11708		4.200,00
REVENDA DE MERCADORIAS		4.1.01.42	61102				
	Venda Conforme NF Número 254			26/04/2022	13067		5.600,00
	Venda Conforme NF Número 255			26/04/2022	13068		21.965,00
	Venda Conforme NF Número 256			26/04/2022	13069		57.210,00
	Venda Conforme NF Número 257			26/04/2022	13070		9.819,60
		Totais do dia		26/04/2022		275.559,27	275.559,27
CAIXA		1.1.01.01.01	11110				
	SAQUES			27/04/2022	9457	2.700,00	
	6793739 - TRANSF C/CORR PARA C.COR BENEDES SOARES BATISTA			27/04/2022	9458	21.000,00	
	SAQUES			27/04/2022	9459	331,82	

Comprovante Qualificação econômico-financeira - BENEDES (lo (1196466)) SEI E-20/001.001206/2023 / pg. 203

Junta Comercial do Estado do Rio de Janeiro

Empresa: BENEDES SOARES BATISTA

NIRE: 338.0761116-3 Protocolo: 00-2023/227269-7 Data do protocolo: 21/03/2023

CERTIFICADO A EXATIDÃO DOS TERMOS DE ABERTURA E ENCERRAMENTO REGISTRADOS em 22/03/2023 SOB O Nº 00005383713.

Autenticação: 63A5BDA061809484C9D7A56A324499A230703E6B8355873FD011D14AA3A60C6E

Para validar o documento acesse <http://www.jucerja.rj.gov.br/servicos/chanceladigital>, informe o nº de protocolo.



Valores expressos em Reais (R\$)

Diário

Conta	Histórico	Classificação	Código	Data	Sequência	Débito	Crédito
CAIXA		1.1.01.01.01	11110				***** Continuação
	SAQUES			27/04/2022	9460	309,36	
	SAQUES			27/04/2022	9461	472,11	
	SAQUES			27/04/2022	9462	449,69	
	SAQUES			27/04/2022	9463	153,57	
	1011394 - SAQUE OUTRA AGENCIA ESPECIE			27/04/2022	9464	99.000,00	
BRADESCO S/A		1.1.01.02.03	11203				
	5051606 - RESGATE DE INVESTIMENTOS			27/04/2022	9465	124.416,55	
MERC. ADQUIRIDAS DE TERCEIROS		3.1.01.01.01	41110				
	Compra Conforme NF Número 140580 de UAI COMERCIO DIGITAL LTDA			27/04/2022	11630	4.049,28	
	Compra Conforme NF Número 739271 de DISTRIBUIDORA AUTOMOTIVA S.A.			27/04/2022	11657	433,07	
	Compra Conforme NF Número 2724 de ROGEL INDUSTRIA E COMERCIO DE GRAXAS LTDA ME			27/04/2022	11662	1.012,00	
	Compra Conforme NF Número 2727 de ROGEL INDUSTRIA E COMERCIO DE GRAXAS LTDA ME			27/04/2022	11663	400,00	
	Compra Conforme NF Número 4006 de EJZ COMERCIO E IMPORTACAO LTDA			27/04/2022	11689	155,19	
	Compra Conforme NF Número 683 de REFILTRAR FILTROS E PURIFICADORES LTDA.			27/04/2022	11693	664,93	
	Compra Conforme NF Número 1259177 de Color Visão do Brasil Ind Acrilica			27/04/2022	11704	6.615,82	
CAIXA		1.1.01.01.01	11110				
	Venda Conforme NF Número 258			27/04/2022	13071	32.168,60	
	Venda Conforme NF Número 259			27/04/2022	13072	2.262,48	
	Venda Conforme NF Número 260			27/04/2022	13073	377,08	
	Venda Conforme NF Número 261			27/04/2022	13074	1.292,00	
	Venda Conforme NF Número 262			27/04/2022	13075	4.465,50	
	Venda Conforme NF Número 263			27/04/2022	13076	114,12	
	Venda Conforme NF Número 264			27/04/2022	13077	1.830,00	
	Venda Conforme NF Número 265			27/04/2022	13078	904,76	
	Devolução de Mercadorias Conforme NF 266 de SK AUTOMOTIVE DISTRIBUIDORA DE AUTOPECAS LTDA			27/04/2022	13080	9.807,59	
BRADESCO S/A		1.1.01.02.03	11203				
	SAQUES			27/04/2022	9457		2.700,00
	6793739 - TRANSF C/CORR PARA C.COR BENEDES SOARES BATISTA			27/04/2022	9458		21.000,00
	SAQUES			27/04/2022	9459		331,82
	SAQUES			27/04/2022	9460		309,36
	SAQUES			27/04/2022	9461		472,11
	SAQUES			27/04/2022	9462		449,69
	SAQUES			27/04/2022	9463		153,57
	1011394 - SAQUE OUTRA AGENCIA ESPECIE			27/04/2022	9464		99.000,00
INVEST FACIL BRADESCO		1.1.01.03.42	11342				
	5051606 - RESGATE DE INVESTIMENTOS			27/04/2022	9465		124.416,55
CAIXA		1.1.01.01.01	11110				
	Compra Conforme NF Número 140580 de UAI COMERCIO DIGITAL LTDA			27/04/2022	11630		4.049,28
	Compra Conforme NF Número 739271 de DISTRIBUIDORA AUTOMOTIVA S.A.			27/04/2022	11657		433,07
	Compra Conforme NF Número 2724 de ROGEL INDUSTRIA E COMERCIO DE GRAXAS LTDA ME			27/04/2022	11662		1.012,00
	Compra Conforme NF Número 2727 de ROGEL INDUSTRIA E COMERCIO DE GRAXAS LTDA ME			27/04/2022	11663		400,00

Junta Comercial do Estado do Rio de Janeiro

Empresa: BENEDES SOARES BATISTA

NIRE: 338.0761116-3 Protocolo: 00-2023/227269-7 Data do protocolo: 21/03/2023

CERTIFICO A EXATIDÃO DOS TERMOS DE ABERTURA E ENCERRAMENTO REGISTRADOS em 22/03/2023 SOB O N° 00005383713.

Autenticação: 63A5BDA061809484C9D7A56A324499A230703E6B8355873FD011D14AA3A60C6E

Para validar o documento acesse <http://www.jucerja.rj.gov.br/servicos/chanceladigital>, informe o n° de protocolo.



Valores expressos em Reais (R\$)

Diário

Conta	Histórico	Classificação	Código	Data	Sequência	Débito	Crédito
CAIXA		1.1.01.01.01	11110				***** Continuação
	Compra Conforme NF Número 4006 de EJZ COMERCIO E IMPORTACAO LTDA			27/04/2022	11689		155,19
	Compra Conforme NF Número 683 de REFILTRAR FILTROS E PURIFICADORES LTDA.			27/04/2022	11693		664,93
	Compra Conforme NF Número 1259177 de Color Visão do Brasil Ind Acrilica			27/04/2022	11704		6.615,82
REVENDA DE MERCADORIAS		4.1.01.42	61102				
	Venda Conforme NF Número 258			27/04/2022	13071		32.168,60
	Venda Conforme NF Número 259			27/04/2022	13072		2.262,48
	Venda Conforme NF Número 260			27/04/2022	13073		377,08
	Venda Conforme NF Número 261			27/04/2022	13074		1.292,00
	Venda Conforme NF Número 262			27/04/2022	13075		4.465,50
	Venda Conforme NF Número 263			27/04/2022	13076		114,12
	Venda Conforme NF Número 264			27/04/2022	13077		1.830,00
	Venda Conforme NF Número 265			27/04/2022	13078		904,76
MERC. ADQUIRIDAS DE TERCEIROS		3.1.01.01.01	41110				
	Devolução de Mercadorias Conforme NF 266 de			27/04/2022	13079		9.807,59
		Totais do dia		27/04/2022		315.385,52	315.385,52
BB RENDE FACIL		1.1.01.03.10	11310				
	9903 - BB RENDE FACIL			28/04/2022	3703	12.330,23	
CONSORCIO(VEICULOS)		1.1.03.01.05	11412				
	581816 - BB CONSORCIO - LANCE			28/04/2022	3704	2.300,00	
BANCO DO BRASIL S/A		1.1.01.02.04	11204				
	33184648 - TED-PAGAMENTO FORNECEDOR			28/04/2022	3705	15.000,00	
CAIXA		1.1.01.01.01	11110				
	SAQUES			28/04/2022	9466	500,00	
	SAQUES			28/04/2022	9467	3.900,00	
	SAQUES			28/04/2022	9468	893,76	
	SAQUES			28/04/2022	9469	396,00	
DESP. C/CARTAO DE CREDITO		3.2.01.01.17	51116				
	558500 - CARTAO VISA ELECTRON MINIMERCADO VENDE TU			28/04/2022	9470	13,17	
CAIXA		1.1.01.01.01	11110				
	SAQUES			28/04/2022	9471	33,97	
	SAQUES			28/04/2022	9472	391,41	
	SAQUES			28/04/2022	9473	580,74	
	SAQUES			28/04/2022	9474	128,47	
	SAQUES			28/04/2022	9475	2.794,00	
	SAQUES			28/04/2022	9476	374,10	
BRADESCO S/A		1.1.01.02.03	11203				
	5051606 - RESGATE DE INVESTIMENTOS			28/04/2022	9477	10.005,62	
MERC. ADQUIRIDAS DE TERCEIROS		3.1.01.01.01	41110				
	Compra Conforme NF Número 96742 de RIOLUB LUBRIF. E LOGISTICA LTDA FILIAL			28/04/2022	11640	839,18	
	Compra Conforme NF Número 24316 de ANCORA COM E IND DE ESTOPAS LTDA			28/04/2022	11647	396,00	
	Compra Conforme NF Número 3147 de JN RAMOS EQUIPAMENTOS PECAS E ACESSORIOS LTDA			28/04/2022	11648	1.750,00	
	Compra Conforme NF Número 372559 de PELLEGRINO DISTRIBUIDORA DE AUTOPECAS LTDA			28/04/2022	11654	1.432,26	
	Compra Conforme NF Número 150857 de INGRAX IND E COMERCIO DE GRAXAS SA - DUQUE DE CAXI			28/04/2022	11665	10.572,14	

Junta Comercial do Estado do Rio de Janeiro

Empresa: BENEDES SOARES BATISTA

NIRE: 338.0761116-3 Protocolo: 00-2023/227269-7 Data do protocolo: 21/03/2023

CERTIFICO A EXATIDÃO DOS TERMOS DE ABERTURA E ENCERRAMENTO REGISTRADOS em 22/03/2023 SOB O N° 00005383713.

Autenticação: 63A5BDA061809484C9D7A56A324499A230703E6B8355873FD011D14AA3A60C6E

Para validar o documento acesse <http://www.jucerja.rj.gov.br/servicos/chanceladigital>, informe o n° de protocolo.



Valores expressos em Reais (R\$)

Diário

Conta	Histórico	Classificação	Código	Data	Sequência	Débito	Crédito
MERC. ADQUIRIDAS DE TERCEIROS		3.1.01.01.01	41110				***** Continuação
	Compra Conforme NF Número 10559103 de Kalunga SA			28/04/2022	11692	549,39	
CAIXA		1.1.01.01.01	11110				
	Venda Conforme NF Número 267			28/04/2022	13081	898,56	
	Venda Conforme NF Número 268			28/04/2022	13082	224,64	
	Venda Conforme NF Número 269			28/04/2022	13083	15.125,50	
	Venda Conforme NF Número 270			28/04/2022	13084	1.480,26	
	Venda Conforme NF Número 271			28/04/2022	13085	13.888,84	
	Venda Conforme NF Número 272			28/04/2022	13086	54.053,95	
	Venda Conforme NF Número 273			28/04/2022	13087	545,80	
	Venda Conforme NF Número 274			28/04/2022	13088	3.132,25	
	Venda Conforme NF Número 275			28/04/2022	13089	4.999,99	
BANCO DO BRASIL S/A		1.1.01.02.04	11204				
	9903 - BB RENDE FACIL			28/04/2022	3703		12.330,23
	581816 - BB CONSORCIO - LANCE			28/04/2022	3704		2.300,00
CAIXA		1.1.01.01.01	11110				
	33184648 - TED-PAGAMENTO FORNECEDOR			28/04/2022	3705		15.000,00
BRADESCO S/A		1.1.01.02.03	11203				
	SAQUES			28/04/2022	9466		500,00
	SAQUES			28/04/2022	9467		3.900,00
	SAQUES			28/04/2022	9468		893,76
	SAQUES			28/04/2022	9469		396,00
	558500 - CARTAO VISA ELECTRON MINIMERCADO VENDE TU			28/04/2022	9470		13,17
	SAQUES			28/04/2022	9471		33,97
	SAQUES			28/04/2022	9472		391,41
	SAQUES			28/04/2022	9473		580,74
	SAQUES			28/04/2022	9474		128,47
	SAQUES			28/04/2022	9475		2.794,00
	SAQUES			28/04/2022	9476		374,10
INVEST FACIL BRADESCO		1.1.01.03.42	11342				
	5051606 - RESGATE DE INVESTIMENTOS			28/04/2022	9477		10.005,62
CAIXA		1.1.01.01.01	11110				
	Compra Conforme NF Número 96742 de RIOLUB LUBRIF. E LOGISTICA LTDA FILIAL			28/04/2022	11640		839,18
	Compra Conforme NF Número 24316 de ANCORA COM E IND DE ESTOPAS LTDA			28/04/2022	11647		396,00
	Compra Conforme NF Número 3147 de JN RAMOS EQUIPAMENTOS PECAS E ACESSORIOS LTDA			28/04/2022	11648		1.750,00
	Compra Conforme NF Número 372559 de PELLEGRINO DISTRIBUIDORA DE AUTOPECAS LTDA			28/04/2022	11654		1.432,26
	Compra Conforme NF Número 150857 de INGRAX IND E COMERCIO DE GRAXAS SA - DUQUE DE CAXI			28/04/2022	11665		10.572,14
	Compra Conforme NF Número 10559103 de Kalunga SA			28/04/2022	11692		549,39
REVENDA DE MERCADORIAS		4.1.01.42	61102				
	Venda Conforme NF Número 267			28/04/2022	13081	898,56	
	Venda Conforme NF Número 268			28/04/2022	13082	224,64	
	Venda Conforme NF Número 269			28/04/2022	13083	15.125,50	
	Venda Conforme NF Número 270			28/04/2022	13084	1.480,26	
	Venda Conforme NF Número 271			28/04/2022	13085	13.888,84	
	Venda Conforme NF Número 272			28/04/2022	13086	54.053,95	
	Venda Conforme NF Número 273			28/04/2022	13087	545,80	
	Venda Conforme NF Número 274			28/04/2022	13088	3.132,25	

Junta Comercial do Estado do Rio de Janeiro

Empresa: BENEDES SOARES BATISTA

NIRE: 338.0761116-3 Protocolo: 00-2023/227269-7 Data do protocolo: 21/03/2023

CERTIFICO A EXATIDÃO DOS TERMOS DE ABERTURA E ENCERRAMENTO REGISTRADOS em 22/03/2023 SOB O N° 00005383713.

Autenticação: 63A5BDA061809484C9D7A56A324499A230703E6B8355873FD011D14AA3A60C6E

Para validar o documento acesse <http://www.jucerja.rj.gov.br/servicos/chanceladigital>, informe o n° de protocolo.



Valores expressos em Reais (R\$)

Diário

Conta	Histórico	Classificação	Código	Data	Sequência	Débito	Crédito
REVENDE DE MERCADORIAS		4.1.01.42	61102				***** Continuação
	Venda Conforme NF Número 275			28/04/2022	13089		4.999,99
		Totais do dia		28/04/2022		159.530,23	159.530,23
BANCO DO BRASIL S/A		1.1.01.02.04	11204				
	9903 - BB RENDE FACIL			29/04/2022	3706	371,50	
TARIFAS BANCARIAS		3.2.01.04.11	51513				
	11058527 - COBRANCA DE JUROS			29/04/2022	3707	22,50	
CAIXA		1.1.01.01.01	11110				
	42901 - PIX - ENVIADO			29/04/2022	3708	325,00	
DESP. C/CARTAO DE CREDITO		3.2.01.01.17	51116				
	184670 - COMPRA COM CARTAO			29/04/2022	3709	24,00	
CAIXA		1.1.01.01.01	11110				
	SAQUES			29/04/2022	9478	134,42	
	SAQUES			29/04/2022	9479	1.800,00	
	SAQUES			29/04/2022	9480	400,00	
	SAQUES			29/04/2022	9481	10.000,00	
	SAQUES			29/04/2022	9482	2.800,00	
	SAQUES			29/04/2022	9483	4.785,00	
	SAQUES			29/04/2022	9484	876,87	
	SAQUES			29/04/2022	9485	1.725,00	
	SAQUES			29/04/2022	9486	567,24	
BRADESCO S/A		1.1.01.02.03	11203				
	5051606 - RESGATE DE INVESTIMENTOS			29/04/2022	9487	23.088,53	
MERC. ADQUIRIDAS DE TERCEIROS		3.1.01.01.01	41110				
	Compra Conforme NF Número 3653 de DUNAX LUBRIFICANTES LTDA RJ VAREJO			29/04/2022	11638	20.391,87	
	Compra Conforme NF Número 253474 de RJ-MEGA COMPONENTES LTDA - RJ			29/04/2022	11646	893,76	
	Compra Conforme NF Número 739782 de DISTRIBUIDORA AUTOMOTIVA S.A.			29/04/2022	11658	1.089,06	
	Compra Conforme NF Número 739862 de DISTRIBUIDORA AUTOMOTIVA S.A.			29/04/2022	11659	29,23	
	Compra Conforme NF Número 739872 de DISTRIBUIDORA AUTOMOTIVA S.A.			29/04/2022	11660	365,53	
	Compra Conforme NF Número 65515 de GURGELMIX MAQUINAS E FERRAMENTAS S.A.			29/04/2022	11684	1.159,70	
CAIXA		1.1.01.01.01	11110				
	Venda Conforme NF Número 276			29/04/2022	13090	558,00	
	Venda Conforme NF Número 277			29/04/2022	13091	63.035,83	
BANCO NUBANK		1.1.01.02.23	11224				
	DEPÓSITO			29/04/2022	14348	105,65	
BB RENDE FACIL		1.1.01.03.10	11310				
	9903 - BB RENDE FACIL			29/04/2022	3706		371,50
BANCO DO BRASIL S/A		1.1.01.02.04	11204				
	11058527 - COBRANCA DE JUROS			29/04/2022	3707		22,50
	42901 - PIX - ENVIADO			29/04/2022	3708		325,00
	184670 - COMPRA COM CARTAO			29/04/2022	3709		24,00
BRADESCO S/A		1.1.01.02.03	11203				
	SAQUES			29/04/2022	9478		134,42
	SAQUES			29/04/2022	9479		1.800,00
	SAQUES			29/04/2022	9480		400,00

Junta Comercial do Estado do Rio de Janeiro

Empresa: BENEDES SOARES BATISTA

NIRE: 338.0761116-3 Protocolo: 00-2023/227269-7 Data do protocolo: 21/03/2023

CERTIFICO A EXATIDÃO DOS TERMOS DE ABERTURA E ENCERRAMENTO REGISTRADOS em 22/03/2023 SOB O N° 00005383713.

Autenticação: 63A5BDA061809484C9D7A56A324499A230703E6B8355873FD011D14AA3A60C6E

Para validar o documento acesse <http://www.jucerja.rj.gov.br/servicos/chanceladigital>, informe o n° de protocolo.



Valores expressos em Reais (R\$)

Diário

Conta	Histórico	Classificação	Código	Data	Sequência	Débito	Crédito
BRADERCO S/A		1.1.01.02.03	11203				***** Continuação
	SAQUES			29/04/2022	9481		10.000,00
	SAQUES			29/04/2022	9482		2.800,00
	SAQUES			29/04/2022	9483		4.785,00
	SAQUES			29/04/2022	9484		876,87
	SAQUES			29/04/2022	9485		1.725,00
	SAQUES			29/04/2022	9486		567,24
INVEST FACIL BRADESCO		1.1.01.03.42	11342				
	5051606 - RESGATE DE INVESTIMENTOS			29/04/2022	9487		23.088,53
CAIXA		1.1.01.01.01	11110				
	Compra Conforme NF Número 3653 de DUNAX LUBRIFICANTES LTDA RJ VAREJO			29/04/2022	11638		20.391,87
	Compra Conforme NF Número 253474 de RJ-MEGA COMPONENTES LTDA - RJ			29/04/2022	11646		893,76
	Compra Conforme NF Número 739782 de DISTRIBUIDORA AUTOMOTIVA S.A.			29/04/2022	11658		1.089,06
	Compra Conforme NF Número 739862 de DISTRIBUIDORA AUTOMOTIVA S.A.			29/04/2022	11659		29,23
	Compra Conforme NF Número 739872 de DISTRIBUIDORA AUTOMOTIVA S.A.			29/04/2022	11660		365,53
	Compra Conforme NF Número 65515 de GURGELMIX MAQUINAS E FERRAMENTAS S.A.			29/04/2022	11684		1.159,70
REVENDA DE MERCADORIAS		4.1.01.42	61102				
	Venda Conforme NF Número 276			29/04/2022	13090		558,00
	Venda Conforme NF Número 277			29/04/2022	13091		63.035,83
CAIXA		1.1.01.01.01	11110				
	DEPÓSITO			29/04/2022	14348		105,65
		Totais do dia		29/04/2022		134.548,69	134.548,69
MERC. ADQUIRIDAS DE TERCEIROS		3.1.01.01.01	41110				
	Compra Conforme NF Número 3695 de DUNAX LUBRIFICANTES LTDA RJ VAREJO			30/04/2022	11639	1.830,00	
	Compra Conforme NF Número 415673 de GURGELMIX MAQUINAS E FERRAMENTAS S.A.			30/04/2022	11683	4.339,12	
CAIXA		1.1.01.01.01	11110				
	Compra Conforme NF Número 3695 de DUNAX LUBRIFICANTES LTDA RJ VAREJO			30/04/2022	11639		1.830,00
	Compra Conforme NF Número 415673 de GURGELMIX MAQUINAS E FERRAMENTAS S.A.			30/04/2022	11683		4.339,12
		Totais do dia		30/04/2022		6.169,12	6.169,12
SND DISTRIBUICAO DE PRODUTOS DE		2.1.01.01	9022653				
	Pagto Duplic. N: 2000209218			01/05/2022	14072	300.000,00	
CAIXA		1.1.01.01.01	11110				
	Pagto Duplic. N: 2000209218			01/05/2022	14072		300.000,00
		Totais do dia		01/05/2022		300.000,00	300.000,00
TARIFAS BANCARIAS		3.2.01.04.11	51513				
	IOF ADICIONAL PJ-CH. ESPE			02/05/2022	2416	0,87	
	IOF BASICO CH PJ			02/05/2022	2417	0,06	
BANCO DO BRASIL S/A		1.1.01.02.04	11204				
	9903 - BB RENDE FACIL			02/05/2022	3710	183,34	
TARIFAS BANCARIAS		3.2.01.04.11	51513				

Junta Comercial do Estado do Rio de Janeiro

Empresa: BENEDES SOARES BATISTA

NIRE: 338.0761116-3 Protocolo: 00-2023/227269-7 Data do protocolo: 21/03/2023

CERTIFICADO A EXATIDÃO DOS TERMOS DE ABERTURA E ENCERRAMENTO REGISTRADOS em 22/03/2023 SOB O N° 00005383713.

Autenticação: 63A5BDA061809484C9D7A56A324499A230703E6B8355873FD011D14AA3A60C6E

Para validar o documento acesse <http://www.jucerja.rj.gov.br/servicos/chanceladigital>, informe o n° de protocolo.



Valores expressos em Reais (R\$)

Diário

Conta	Histórico	Classificação	Código	Data	Sequência	Débito	Crédito
TARIFAS BANCARIAS		3.2.01.04.11	51513				***** Continuação
	91100702 - COBRANCA DE I.O.F.			02/05/2022	3711	3,49	
DESP. C/CARTAO DE CREDITO		3.2.01.01.17	51116				
	554590 - COMPRA COM CARTAO			02/05/2022	3712	3,00	
	381462 - COMPRA COM CARTAO			02/05/2022	3713	50,00	
	327135 - COMPRA COM CARTAO			02/05/2022	3714	76,81	
	159386 - COMPRA COM CARTAO			02/05/2022	3715	50,04	
CAIXA		1.1.01.01.01	11110				
	SAQUES			02/05/2022	9488	270,00	
	SAQUES			02/05/2022	9489	120,00	
	SAQUES			02/05/2022	9490	2.251,38	
	SAQUES			02/05/2022	9491	121,96	
INVEST FACIL BRADESCO		1.1.01.03.42	11342				
	APLIC.INVEST FACIL			02/05/2022	9492	314,88	
DESP. C/CARTAO DE CREDITO		3.2.01.01.17	51116				
	21797 - CARTAO VISA ELECTRON CEREAIS BRAMIL PV08			02/05/2022	9493	210,25	
TARIFAS BANCARIAS		3.2.01.04.11	51513				
	1 - TARIFA BANCARIA SERV GUICHE CAIXA			02/05/2022	9494	8,40	
CAIXA		1.1.01.01.01	11110				
	SAQUES			02/05/2022	9495	4.498,00	
	SAQUES			02/05/2022	9496	43,47	
BRADESCO S/A		1.1.01.02.03	11203				
	DEPÓSITOS			02/05/2022	9497	249,46	
	DEPÓSITOS			02/05/2022	9498	7.588,88	
MERC. ADQUIRIDAS DE TERCEIROS		3.1.01.01.01	41110				
	Compra Conforme NF Número 97674 de GURGELMIX MAQUINAS E FERRAMENTAS S.A.			02/05/2022	11709	47,20	
	Compra Conforme NF Número 18808 de CYNTHIA TORRES RUIZ			02/05/2022	11775	134,42	
	Compra Conforme NF Número 66246 de Supercommerce S/A - SC			02/05/2022	11785	428,05	
CAIXA		1.1.01.01.01	11110				
	Venda Conforme NF Número 278			02/05/2022	13092	864,43	
	Venda Conforme NF Número 279			02/05/2022	13093	4.465,50	
BANCO SICRED (AG. M.PEREIRA)		1.1.01.02.18	11218				
	IOF ADICIONAL PJ-CH. ESPE			02/05/2022	2416		0,87
	IOF BASICO CH PJ			02/05/2022	2417		0,06
BB RENDE FACIL		1.1.01.03.10	11310				
	9903 - BB RENDE FACIL			02/05/2022	3710		183,34
BANCO DO BRASIL S/A		1.1.01.02.04	11204				
	91100702 - COBRANCA DE I.O.F.			02/05/2022	3711		3,49
	554590 - COMPRA COM CARTAO			02/05/2022	3712		3,00
	381462 - COMPRA COM CARTAO			02/05/2022	3713		50,00
	327135 - COMPRA COM CARTAO			02/05/2022	3714		76,81
	159386 - COMPRA COM CARTAO			02/05/2022	3715		50,04
BRADESCO S/A		1.1.01.02.03	11203				
	SAQUES			02/05/2022	9488		270,00
	SAQUES			02/05/2022	9489		120,00
	SAQUES			02/05/2022	9490		2.251,38
	SAQUES			02/05/2022	9491		121,96
	APLIC.INVEST FACIL			02/05/2022	9492		314,88
	21797 - CARTAO VISA ELECTRON CEREAIS BRAMIL PV08			02/05/2022	9493		210,25
	1 - TARIFA BANCARIA SERV GUICHE CAIXA			02/05/2022	9494		8,40

Junta Comercial do Estado do Rio de Janeiro

Empresa: BENEDES SOARES BATISTA

NIRE: 338.0761116-3 Protocolo: 00-2023/227269-7 Data do protocolo: 21/03/2023

CERTIFICO A EXATIDÃO DOS TERMOS DE ABERTURA E ENCERRAMENTO REGISTRADOS em 22/03/2023 SOB O N° 00005383713.

Autenticação: 63A5BDA061809484C9D7A56A324499A230703E6B8355873FD011D14AA3A60C6E

Para validar o documento acesse <http://www.jucerja.rj.gov.br/servicos/chanceladigital>, informe o n° de protocolo.



Valores expressos em Reais (R\$)

Diário

Conta	Histórico	Classificação	Código	Data	Sequência	Débito	Crédito
BRADERCO S/A		1.1.01.02.03	11203				***** Continuação
	SAQUES			02/05/2022	9495		4.498,00
	SAQUES			02/05/2022	9496		43,47
CAIXA		1.1.01.01.01	11110				
	DEPÓSITOS			02/05/2022	9497		249,46
	DEPÓSITOS			02/05/2022	9498		7.588,88
	Compra Conforme NF Número 97674 de GURGELMIX MAQUINAS E FERRAMENTAS S.A.			02/05/2022	11709		47,20
	Compra Conforme NF Número 18808 de CYNTHIA TORRES RUIZ			02/05/2022	11775		134,42
	Compra Conforme NF Número 66246 de Supercommerce S/A - SC			02/05/2022	11785		428,05
REVENDA DE MERCADORIAS		4.1.01.42	61102				
	Venda Conforme NF Número 278			02/05/2022	13092		864,43
	Venda Conforme NF Número 279			02/05/2022	13093		4.465,50
		Totais do dia		02/05/2022		21.983,89	21.983,89
BANCO NUBANK		1.1.01.02.23	11224				
	DepA³sito recebido - Cloud Walk Meios de Pagamentos e Servicos Ltda *			03/05/2022	2567	382,25	
BANCO DO BRASIL S/A		1.1.01.02.04	11204				
	9903 - BB RENDE FACIL			03/05/2022	3716	5.581,90	
DESP. C/CARTAO DE CREDITO		3.2.01.01.17	51116				
	50310 - PAGAMENTO DE BOLETO			03/05/2022	3717	308,60	
	50309 - PAGAMENTO DE BOLETO			03/05/2022	3718	712,10	
	50308 - PAGAMENTO DE BOLETO			03/05/2022	3719	257,49	
	50307 - PAGAMENTO DE BOLETO			03/05/2022	3720	335,81	
	50306 - PAGAMENTO DE BOLETO			03/05/2022	3721	1.024,27	
	50305 - PAGAMENTO DE BOLETO			03/05/2022	3722	394,96	
	50304 - PAGAMENTO DE BOLETO			03/05/2022	3723	865,07	
	50303 - PAGAMENTO DE BOLETO			03/05/2022	3724	681,15	
	50302 - PAGAMENTO DE BOLETO			03/05/2022	3725	322,47	
	50301 - PAGAMENTO DE BOLETO			03/05/2022	3726	679,98	
CAIXA		1.1.01.01.01	11110				
	SAQUES			03/05/2022	9499	2.304,40	
	SAQUES			03/05/2022	9500	255,00	
COMBUSTIVEL		3.2.01.01.80	51178				
	592493 - CARTAO VISA ELECTRON POSTO TURCAO III			03/05/2022	9501	100,00	
DESP. C/CARTAO DE CREDITO		3.2.01.01.17	51116				
	409536 - CARTAO VISA ELECTRON KATIVA			03/05/2022	9502	160,00	
BRADERCO S/A		1.1.01.02.03	11203				
	RESGATE INVEST FACI			03/05/2022	9503	314,88	
	5051606 - RESGATE DE INVESTIMENTOS			03/05/2022	9504	2.504,52	
MERC. ADQUIRIDAS DE TERCEIROS		3.1.01.01.01	41110				
	Compra Conforme NF Número 14095054 de KABUM COMERCIO ELETRONICO S.A			03/05/2022	11713	4.498,00	
	Compra Conforme NF Número 2738 de ROGEL INDUSTRIA E COMERCIO DE GRAXAS LTDA ME			03/05/2022	11758	1.762,35	
	Compra Conforme NF Número 278599 de GURGELMIX MAQUINAS E FERRAMENTAS S.A.			03/05/2022	11771	6.061,74	
CAIXA		1.1.01.01.01	11110				
	DepA³sito recebido - Cloud Walk Meios de Pagamentos e Servicos Ltda *			03/05/2022	2567		382,25
BB RENDE FACIL		1.1.01.03.10	11310				
	9903 - BB RENDE FACIL			03/05/2022	3716		5.581,90
BANCO DO BRASIL S/A		1.1.01.02.04	11204				

Junta Comercial do Estado do Rio de Janeiro

Empresa: BENEDES SOARES BATISTA

NIRE: 338.0761116-3 Protocolo: 00-2023/227269-7 Data do protocolo: 21/03/2023

CERTIFICO A EXATIDÃO DOS TERMOS DE ABERTURA E ENCERRAMENTO REGISTRADOS em 22/03/2023 SOB O N° 00005383713.

Autenticação: 63A5BDA061809484C9D7A56A324499A230703E6B8355873FD011D14AA3A60C6E

Para validar o documento acesse <http://www.jucerja.rj.gov.br/servicos/chanceladigital>, informe o n° de protocolo.



Valores expressos em Reais (R\$)

Diário

Conta	Histórico	Classificação	Código	Data	Sequência	Débito	Crédito
BANCO DO BRASIL S/A		1.1.01.02.04	11204				***** Continuação
	50310 - PAGAMENTO DE BOLETO			03/05/2022	3717		308,60
	50309 - PAGAMENTO DE BOLETO			03/05/2022	3718		712,10
	50308 - PAGAMENTO DE BOLETO			03/05/2022	3719		257,49
	50307 - PAGAMENTO DE BOLETO			03/05/2022	3720		335,81
	50306 - PAGAMENTO DE BOLETO			03/05/2022	3721		1.024,27
	50305 - PAGAMENTO DE BOLETO			03/05/2022	3722		394,96
	50304 - PAGAMENTO DE BOLETO			03/05/2022	3723		865,07
	50303 - PAGAMENTO DE BOLETO			03/05/2022	3724		681,15
	50302 - PAGAMENTO DE BOLETO			03/05/2022	3725		322,47
	50301 - PAGAMENTO DE BOLETO			03/05/2022	3726		679,98
BRADESCO S/A		1.1.01.02.03	11203				
	SAQUES			03/05/2022	9499		2.304,40
	SAQUES			03/05/2022	9500		255,00
	592493 - CARTAO VISA ELECTRON POSTO TURCAO III			03/05/2022	9501		100,00
	409536 - CARTAO VISA ELECTRON KATIVA			03/05/2022	9502		160,00
INVEST FACIL BRADESCO		1.1.01.03.42	11342				
	RESGATE INVEST FACI			03/05/2022	9503		314,88
	5051606 - RESGATE DE INVESTIMENTOS			03/05/2022	9504		2.504,52
CAIXA		1.1.01.01.01	11110				
	Compra Conforme NF Número 14095054 de KABUM COMERCIO ELETRONICO S.A			03/05/2022	11713		4.498,00
	Compra Conforme NF Número 2738 de ROGEL INDUSTRIA E COMERCIO DE GRAXAS LTDA ME			03/05/2022	11758		1.762,35
	Compra Conforme NF Número 278599 de GURGELMIX MAQUINAS E FERRAMENTAS S.A.			03/05/2022	11771		6.061,74
		Totais do dia		03/05/2022		29.506,94	29.506,94
CAIXA		1.1.01.01.01	11110				
	Transferência enviada pelo Pix - GEMAQ COMERCIO DE MAQUINAS E EQUIPAM			04/05/2022	2568	12.400,00	
BANCO NUBANK		1.1.01.02.23	11224				
	Transferência recebida pelo Pix - BENEDES SOARES BATISTA - 23.303.444			04/05/2022	2569	12.100,00	
BB RENDE FACIL		1.1.01.03.10	11310				
	9903 - BB RENDE FACIL			04/05/2022	3727	0,02	
BANCO DO BRASIL S/A		1.1.01.02.04	11204				
	20581 - BB RENDE FACIL			04/05/2022	3728	0,02	
CAIXA		1.1.01.01.01	11110				
	SAQUES			04/05/2022	9505	3.841,17	
	SAQUES			04/05/2022	9506	100,00	
	SAQUES			04/05/2022	9507	160,00	
	SAQUES			04/05/2022	9508	3.900,00	
	SAQUES			04/05/2022	9509	12.100,00	
	SAQUES			04/05/2022	9510	1.699,00	
BRADESCO S/A		1.1.01.02.03	11203				
	DEPÓSITOS			04/05/2022	9511	2.926,00	
	5051606 - RESGATE DE INVESTIMENTOS			04/05/2022	9512	18.874,17	
MERC. ADQUIRIDAS DE TERCEIROS		3.1.01.01.01	41110				
	Compra Conforme NF Número 2109 de PENA DISTRIBUIDORA DE PECAS AUTOMOTIVAS LTDA			04/05/2022	11710	113,59	
	Compra Conforme NF Número 373300 de PELLEGRINO DISTRIBUIDORA DE AUTOPECAS LTDA			04/05/2022	11740	2.429,29	

Comprovante Qualificação econômico-financeira - BENEDES (lo (1196466)

SEI E-20/001.001206/2023 / pg. 211

Junta Comercial do Estado do Rio de Janeiro

Empresa: BENEDES SOARES BATISTA

NIRE: 338.0761116-3 Protocolo: 00-2023/227269-7 Data do protocolo: 21/03/2023

CERTIFICO A EXATIDÃO DOS TERMOS DE ABERTURA E ENCERRAMENTO REGISTRADOS em 22/03/2023 SOB O N° 00005383713.

Autenticação: 63A5BDA061809484C9D7A56A324499A230703E6B8355873FD011D14AA3A60C6E

Para validar o documento acesse <http://www.jucerja.rj.gov.br/servicos/chanceladigital>, informe o n° de protocolo.



Valores expressos em Reais (R\$)

Diário

Conta	Histórico	Classificação	Código	Data	Sequência	Débito	Crédito
MERC. ADQUIRIDAS DE TERCEIROS		3.1.01.01.01	41110				***** Continuação
	Compra Conforme NF Número 373350 de PELLEGRINO DISTRIBUIDORA DE AUTOPECAS LTDA			04/05/2022	11741	986,21	
	Compra Conforme NF Número 740761 de DISTRIBUIDORA AUTOMOTIVA S.A.			04/05/2022	11746	590,98	
	Compra Conforme NF Número 49327 de L. A. FERNANDES INDUSTRIA E COMERCIO LTDA			04/05/2022	11767	7.800,00	
	Compra Conforme NF Número 4413 de WYLLY ALVARADO BRINGEL			04/05/2022	11769	100,00	
	Compra Conforme NF Número 19039 de VINICIUS VITAL JONAS 49184425873			04/05/2022	11779	755,70	
	Compra Conforme NF Número 19042 de VINICIUS VITAL JONAS 49184425873			04/05/2022	11780	755,70	
	Compra Conforme NF Número 19043 de VINICIUS VITAL JONAS 49184425873			04/05/2022	11781	22,90	
	Compra Conforme NF Número 19044 de VINICIUS VITAL JONAS 49184425873			04/05/2022	11782	755,70	
CAIXA		1.1.01.01.01	11110				
	Venda Conforme NF Número 281			04/05/2022	13094	2.422,50	
	Venda Conforme NF Número 282			04/05/2022	13095	5.600,00	
	Venda Conforme NF Número 283			04/05/2022	13096	302,00	
SALARIOS		3.2.01.01.92	51190				
	PAGO A JOÃO PEDRO SOUZA COSTA - 04/2022			04/05/2022	13651	1.269,44	
BANCO NUBANK		1.1.01.02.23	11224				
	Transferência enviada pelo Pix - GEMAQ COMERCIO DE MAQUINAS E EQUIPAM			04/05/2022	2568		12.400,00
CAIXA		1.1.01.01.01	11110				
	Transferência recebida pelo Pix - BENEDES SOARES BATISTA - 23.303.444			04/05/2022	2569		12.100,00
BANCO DO BRASIL S/A		1.1.01.02.04	11204				
	9903 - BB RENDE FACIL			04/05/2022	3727		0,02
BB RENDE FACIL		1.1.01.03.10	11310				
	20581 - BB RENDE FACIL			04/05/2022	3728		0,02
BRADESCO S/A		1.1.01.02.03	11203				
	SAQUES			04/05/2022	9505		3.841,17
	SAQUES			04/05/2022	9506		100,00
	SAQUES			04/05/2022	9507		160,00
	SAQUES			04/05/2022	9508		3.900,00
	SAQUES			04/05/2022	9509		12.100,00
	SAQUES			04/05/2022	9510		1.699,00
CAIXA		1.1.01.01.01	11110				
	DEPÓSITOS			04/05/2022	9511		2.926,00
INVEST FACIL BRADESCO		1.1.01.03.42	11342				
	5051606 - RESGATE DE INVESTIMENTOS			04/05/2022	9512		18.874,17
CAIXA		1.1.01.01.01	11110				
	Compra Conforme NF Número 2109 de PENA DISTRIBUIDORA DE PECAS AUTOMOTIVAS LTDA			04/05/2022	11710		113,59
	Compra Conforme NF Número 373300 de PELLEGRINO DISTRIBUIDORA DE AUTOPECAS LTDA			04/05/2022	11740		2.429,29
	Compra Conforme NF Número 373350 de PELLEGRINO DISTRIBUIDORA DE AUTOPECAS LTDA			04/05/2022	11741		986,21
	Compra Conforme NF Número 740761 de DISTRIBUIDORA AUTOMOTIVA S.A.			04/05/2022	11746		590,98
	Compra Conforme NF Número 49327 de L. A. FERNANDES INDUSTRIA E COMERCIO LTDA			04/05/2022	11767		7.800,00

Junta Comercial do Estado do Rio de Janeiro

Empresa: BENEDES SOARES BATISTA

NIRE: 338.0761116-3 Protocolo: 00-2023/227269-7 Data do protocolo: 21/03/2023

CERTIFICADO A EXATIDÃO DOS TERMOS DE ABERTURA E ENCERRAMENTO REGISTRADOS em 22/03/2023 SOB O N° 00005383713.

Autenticação: 63A5BDA061809484C9D7A56A324499A230703E6B8355873FD011D14AA3A60C6E

Para validar o documento acesse <http://www.jucerja.rj.gov.br/servicos/chanceladigital>, informe o n° de protocolo.



Valores expressos em Reais (R\$)

Diário

Conta	Histórico	Classificação	Código	Data	Sequência	Débito	Crédito
CAIXA		1.1.01.01.01	11110				***** Continuação
	Compra Conforme NF Número 4413 de WYLLY ALVARADO BRINGEL			04/05/2022	11769		100,00
	Compra Conforme NF Número 19039 de VINICIUS VITAL JONAS 49184425873			04/05/2022	11779		755,70
	Compra Conforme NF Número 19042 de VINICIUS VITAL JONAS 49184425873			04/05/2022	11780		755,70
	Compra Conforme NF Número 19043 de VINICIUS VITAL JONAS 49184425873			04/05/2022	11781		22,90
	Compra Conforme NF Número 19044 de VINICIUS VITAL JONAS 49184425873			04/05/2022	11782		755,70
REVENDA DE MERCADORIAS		4.1.01.42	61102				
	Venda Conforme NF Número 281			04/05/2022	13094		2.422,50
	Venda Conforme NF Número 282			04/05/2022	13095		5.600,00
	Venda Conforme NF Número 283			04/05/2022	13096		302,00
CAIXA		1.1.01.01.01	11110				
	PAGO A JOÃO PEDRO SOUZA COSTA - 04/2022			04/05/2022	13651		1.269,44
		Totais do dia		04/05/2022		92.004,39	92.004,39
TARIFAS BANCARIAS		3.2.01.04.11	51513				
	JUROS UTILIZ.CH.ESPECIAL			05/05/2022	2415	5,36	
CAIXA		1.1.01.01.01	11110				
	Transferência enviada pelo Pix - MAGALU PAGAMENTOS LTDA - 17.948.578/			05/05/2022	2570	179,91	
BANCO NUBANK		1.1.01.02.23	11224				
	Transferência recebida pelo Pix - MARCO AURELIO C GOULART - 946.777.7			05/05/2022	2571	500,00	
DESPESAS GERAIS (DIVERSAS)		3.2.01.01.37	51135				
	Transferência enviada pelo Pix - MARQ-DIESEL OFF-ROAD COMERCIO E DIST			05/05/2022	2572	30,27	
CAIXA		1.1.01.01.01	11110				
	Transferência enviada pelo Pix - FUJIOKA - 01.008.713/0001-64 - ITAA§			05/05/2022	2573	29.429,64	
BANCO NUBANK		1.1.01.02.23	11224				
	Transferência recebida pelo Pix - BENEDES SOARES BATISTA - 23.303.444			05/05/2022	2574	29.429,64	
BB RENDE FACIL		1.1.01.03.10	11310				
	9903 - BB RENDE FACIL			05/05/2022	3729	14.274,00	
BANCO DO BRASIL S/A		1.1.01.02.04	11204				
	24608 - TRANSFERENCIA RECEBIDA			05/05/2022	3730	14.274,00	
TELEFONE		3.2.01.01.28	51126				
	5652104 - CONTA DE TELEFONE INTERNET --OI TV OI MOVEL RJ			05/05/2022	9513	426,14	
CAIXA		1.1.01.01.01	11110				
	SAQUES			05/05/2022	9514	550,18	
	SAQUES			05/05/2022	9515	920,00	
	SAQUES			05/05/2022	9516	331,00	
	SAQUES			05/05/2022	9517	78,57	
	SAQUES			05/05/2022	9518	96,80	
	SAQUES			05/05/2022	9519	89,90	
	SAQUES			05/05/2022	9520	29.429,64	
DESP. C/CARTAO DE CREDITO		3.2.01.01.17	51116				
	366907 - CARTAO VISA ELECTRON MP *MICHAELI			05/05/2022	9521	35,00	
BRADESCO S/A		1.1.01.02.03	11203				
	5051606 - RESGATE DE INVESTIMENTOS			05/05/2022	9522	31.957,23	

Junta Comercial do Estado do Rio de Janeiro

Empresa: BENEDES SOARES BATISTA

NIRE: 338.0761116-3 Protocolo: 00-2023/227269-7 Data do protocolo: 21/03/2023

CERTIFICADO A EXATIDÃO DOS TERMOS DE ABERTURA E ENCERRAMENTO REGISTRADOS em 22/03/2023 SOB O Nº 00005383713.

Autenticação: 63A5BDA061809484C9D7A56A324499A230703E6B8355873FD011D14AA3A60C6E

Para validar o documento acesse <http://www.jucerja.rj.gov.br/servicos/chanceladigital>, informe o nº de protocolo.



Valores expressos em Reais (R\$)

Diário

Conta	Histórico	Classificação	Código	Data	Sequência	Débito	Crédito
MERC. ADQUIRIDAS DE TERCEIROS		3.1.01.01.01	41110				
	Compra Conforme NF Número 97276 de RIOLUB LUBRIF. E LOGISTICA LTDA FILIAL			05/05/2022	11727	1.686,83	
	Compra Conforme NF Número 133119 de MOBARA VEICULOS LTDA			05/05/2022	11731	876,87	
	Compra Conforme NF Número 4490413 de MARILUCE DE OLIVEIRA DA SILVA 12416261703			05/05/2022	11738	1.700,00	
	Compra Conforme NF Número 4490432 de MARILUCE DE OLIVEIRA DA SILVA 12416261703			05/05/2022	11739	12.645,00	
	Compra Conforme NF Número 741105 de DISTRIBUIDORA AUTOMOTIVA S.A.			05/05/2022	11747	796,68	
	Compra Conforme NF Número 685 de DS MACHADO - COMERCIO DE SOLDAS LTDA			05/05/2022	11765	78,60	
	Compra Conforme NF Número 483803 de GURGELMIX MAQUINAS E FERRAMENTAS S.A.			05/05/2022	11770	112,29	
	Compra Conforme NF Número 26912865 de VIA VAREJO S/A			05/05/2022	11774	1.699,00	
	Compra Conforme NF Número 19340 de MARQDIESEL AUTO IMPORTS LTDA			05/05/2022	11777	160,00	
	Compra Conforme NF Número 1889930 de FUJIOKA ELETRO IMAGEM S.A.			05/05/2022	11786	29.429,64	
CAIXA		1.1.01.01.01	11110				
	Venda Conforme NF Número 284			05/05/2022	13097	29.229,70	
BANCO SICRED (AG. M.PEREIRA)		1.1.01.02.18	11218				
	JUROS UTILIZ.CH.ESPECIAL			05/05/2022	2415		5,36
BANCO NUBANK		1.1.01.02.23	11224				
	Transferência enviada pelo Pix - MAGALU PAGAMENTOS LTDA - 17.948.578/			05/05/2022	2570		179,91
CAIXA		1.1.01.01.01	11110				
	Transferência recebida pelo Pix - MARCO AURELIO C GOULART - 946.777.7			05/05/2022	2571		500,00
BANCO NUBANK		1.1.01.02.23	11224				
	Transferência enviada pelo Pix - MARQ-DIESEL OFF-ROAD COMERCIO E DIST			05/05/2022	2572		30,27
	Transferência enviada pelo Pix - FUJIOKA - 01.008.713/0001-64 - ITAA§			05/05/2022	2573		29.429,64
CAIXA		1.1.01.01.01	11110				
	Transferência recebida pelo Pix - BENEDES SOARES BATISTA - 23.303.444			05/05/2022	2574		29.429,64
BANCO DO BRASIL S/A		1.1.01.02.04	11204				
	9903 - BB RENDE FACIL			05/05/2022	3729		14.274,00
CAIXA		1.1.01.01.01	11110				
	24608 - TRANSFERENCIA RECEBIDA			05/05/2022	3730		14.274,00
BRADESCO S/A		1.1.01.02.03	11203				
	5652104 - CONTA DE TELEFONE INTERNET --OI TV OI MOVEL RJ			05/05/2022	9513		426,14
	SAQUES			05/05/2022	9514		550,18
	SAQUES			05/05/2022	9515		920,00
	SAQUES			05/05/2022	9516		331,00
	SAQUES			05/05/2022	9517		78,57
	SAQUES			05/05/2022	9518		96,80
	SAQUES			05/05/2022	9519		89,90
	SAQUES			05/05/2022	9520		29.429,64
	366907 - CARTAO VISA ELECTRON MP *MICHAELI			05/05/2022	9521		35,00
INVEST FACIL BRADESCO		1.1.01.03.42	11342				
	5051606 - RESGATE DE INVESTIMENTOS			05/05/2022	9522		31.957,23
CAIXA		1.1.01.01.01	11110				

Junta Comercial do Estado do Rio de Janeiro

Empresa: BENEDES SOARES BATISTA

NIRE: 338.0761116-3 Protocolo: 00-2023/227269-7 Data do protocolo: 21/03/2023

CERTIFICO A EXATIDÃO DOS TERMOS DE ABERTURA E ENCERRAMENTO REGISTRADOS em 22/03/2023 SOB O Nº 00005383713.

Autenticação: 63A5BDA061809484C9D7A56A324499A230703E6B8355873FD011D14AA3A60C6E

Para validar o documento acesse <http://www.jucerja.rj.gov.br/servicos/chanceladigital>, informe o nº de protocolo.



Valores expressos em Reais (R\$)

Diário

Conta	Histórico	Classificação	Código	Data	Sequência	Débito	Crédito
CAIXA		1.1.01.01.01	11110				***** Continuação
	Compra Conforme NF Número 97276 de RIOLUB LUBRIF. E LOGISTICA LTDA FILIAL			05/05/2022	11727		1.686,83
	Compra Conforme NF Número 133119 de MOBARA VEICULOS LTDA			05/05/2022	11731		876,87
	Compra Conforme NF Número 4490413 de MARILUCE DE OLIVEIRA DA SILVA 12416261703			05/05/2022	11738		1.700,00
	Compra Conforme NF Número 4490432 de MARILUCE DE OLIVEIRA DA SILVA 12416261703			05/05/2022	11739		12.645,00
	Compra Conforme NF Número 741105 de DISTRIBUIDORA AUTOMOTIVA S.A.			05/05/2022	11747		796,68
	Compra Conforme NF Número 685 de DS MACHADO - COMERCIO DE SOLDAS LTDA			05/05/2022	11765		78,60
	Compra Conforme NF Número 483803 de GURGELMIX MAQUINAS E FERRAMENTAS S.A.			05/05/2022	11770		112,29
	Compra Conforme NF Número 26912865 de VIA VAREJO S/A			05/05/2022	11774		1.699,00
	Compra Conforme NF Número 19340 de MARQDIESEL AUTO IMPORTS LTDA			05/05/2022	11777		160,00
	Compra Conforme NF Número 1889930 de FUJIOKA ELETRO IMAGEM S.A.			05/05/2022	11786		29.429,64
REVENDA DE MERCADORIAS		4.1.01.42	61102				
	Venda Conforme NF Número 284			05/05/2022	13097		29.229,70
		Totais do dia		05/05/2022		230.451,89	230.451,89
DESPESAS GERAIS (DIVERSAS)		3.2.01.01.37	51135				
	Transferência enviada pelo Pix - GISELE SOARES BATISTA - 072.131.477-			06/05/2022	2575	60,00	
CAIXA		1.1.01.01.01	11110				
	Transferência enviada pelo Pix - AMEC AMERICA CAMINHA•ES LTDA - 03.6			06/05/2022	2576	230,00	
DESPESAS GERAIS (DIVERSAS)		3.2.01.01.37	51135				
	Transferência enviada pelo Pix - FLAVIO SOARES BATISTA - 046.286.667-			06/05/2022	2577	400,00	
BANCO NUBANK		1.1.01.02.23	11224				
	Depósito recebido - Cloud Walk Meios de Pagamentos e Servicos Ltda *			06/05/2022	2578	384,38	
BB RENDE FACIL		1.1.01.03.10	11310				
	9903 - BB RENDE FACIL			06/05/2022	3731	7.260,70	
DESP. C/CARTAO DE CREDITO		3.2.01.01.17	51116				
	427559 - COMPRA COM CARTAO			06/05/2022	3732	289,30	
	329178 - COMPRA COM CARTAO			06/05/2022	3733	100,00	
BANCO DO BRASIL S/A		1.1.01.02.04	11204				
	5246 - TRANSFERENCIA RECEBIDA			06/05/2022	3734	7.650,00	
CAIXA		1.1.01.01.01	11110				
	SAQUES			06/05/2022	9523	1.269,00	
	SAQUES			06/05/2022	9524	850,00	
INVEST FACIL BRADESCO		1.1.01.03.42	11342				
	APLIC.INVEST FACIL			06/05/2022	9525	9.624,70	
CAIXA		1.1.01.01.01	11110				
	SAQUES			06/05/2022	9526	31,08	
	SAQUES			06/05/2022	9527	47,78	
	SAQUES			06/05/2022	9528	16,66	
	SAQUES			06/05/2022	9529	40,64	
	SAQUES			06/05/2022	9530	16,66	
	SAQUES			06/05/2022	9531	31,08	
	SAQUES			06/05/2022	9532	110,00	

Junta Comercial do Estado do Rio de Janeiro

Empresa: BENEDES SOARES BATISTA

NIRE: 338.0761116-3 Protocolo: 00-2023/227269-7 Data do protocolo: 21/03/2023

CERTIFICO A EXATIDÃO DOS TERMOS DE ABERTURA E ENCERRAMENTO REGISTRADOS em 22/03/2023 SOB O N° 00005383713.

Autenticação: 63A5BDA061809484C9D7A56A324499A230703E6B8355873FD011D14AA3A60C6E

Para validar o documento acesse <http://www.jucerja.rj.gov.br/servicos/chanceladigital>, informe o n° de protocolo.



Valores expressos em Reais (R\$)

Diário

Conta	Histórico	Classificação	Código	Data	Sequência	Débito	Crédito
DESP. C/CARTAO DE CREDITO		3.2.01.01.17	51116				
	873931 - CARTAO VISA ELECTRON Amor de Bichos			06/05/2022	9533	60,00	
	798031 - CARTAO VISA ELECTRON CACAU SHOW			06/05/2022	9534	102,40	
BRADESCO S/A		1.1.01.02.03	11203				
	DEPÓSITOS			06/05/2022	9535	12.200,00	
MERC. ADQUIRIDAS DE TERCEIROS		3.1.01.01.01	41110				
	Compra Conforme NF Número 83679 de AMEC AMERICA CAMINHOES LTDA			06/05/2022	11718	230,00	
	Compra Conforme NF Número 118531 de JS DISTRIBUIDORA DE PECAS S/A			06/05/2022	11719	920,00	
	Compra Conforme NF Número 3775 de DUNAX LUBRIFICANTES LTDA RJ VAREJO			06/05/2022	11721	1.098,00	
	Compra Conforme NF Número 224534 de MERCADO FILTRANTE PECAS AUT LTDA			06/05/2022	11730	1.670,00	
	Compra Conforme NF Número 253734 de RJ-MEGA COMPONENTES LTDA - RJ			06/05/2022	11734	2.013,39	
CAIXA		1.1.01.01.01	11110				
	Venda Conforme NF Número 285			06/05/2022	13098	399,89	
	Venda Conforme NF Número 286			06/05/2022	13099	16.949,46	
FUNDO GARANTIA TEMPO SERVICO		3.2.01.01.42	51140				
	PAGO A FGTS04/2022			06/05/2022	13682	110,00	
ASSESSORIA CONTABIL		3.2.01.01.62	51160				
	PAGO A DLC MARTINS CONTABILIDADE 04/2022			06/05/2022	14259	606,00	
BANCO NUBANK		1.1.01.02.23	11224				
	Transferência enviada pelo Pix - GISELE SOARES BATISTA - 072.131.477-			06/05/2022	2575		60,00
	Transferência enviada pelo Pix - AMEC AMERICA CAMINHA•ES LTDA - 03.6			06/05/2022	2576		230,00
	Transferência enviada pelo Pix - FLAVIO SOARES BATISTA - 046.286.667-			06/05/2022	2577		400,00
CAIXA		1.1.01.01.01	11110				
	Depósito recebido - Cloud Walk Meios de Pagamentos e Servicos Ltda *			06/05/2022	2578		384,38
BANCO DO BRASIL S/A		1.1.01.02.04	11204				
	9903 - BB RENDE FACIL			06/05/2022	3731		7.260,70
	427559 - COMPRA COM CARTAO			06/05/2022	3732		289,30
	329178 - COMPRA COM CARTAO			06/05/2022	3733		100,00
CAIXA		1.1.01.01.01	11110				
	5246 - TRANSFERENCIA RECEBIDA			06/05/2022	3734		7.650,00
BRADESCO S/A		1.1.01.02.03	11203				
	SAQUES			06/05/2022	9523		1.269,00
	SAQUES			06/05/2022	9524		850,00
	APLIC.INVEST FACIL			06/05/2022	9525		9.624,70
	SAQUES			06/05/2022	9526		31,08
	SAQUES			06/05/2022	9527		47,78
	SAQUES			06/05/2022	9528		16,66
	SAQUES			06/05/2022	9529		40,64
	SAQUES			06/05/2022	9530		16,66
	SAQUES			06/05/2022	9531		31,08
	SAQUES			06/05/2022	9532		110,00
	873931 - CARTAO VISA ELECTRON Amor de Bichos			06/05/2022	9533		60,00
	798031 - CARTAO VISA ELECTRON CACAU SHOW			06/05/2022	9534		102,40
CAIXA		1.1.01.01.01	11110				
	DEPÓSITOS			06/05/2022	9535		12.200,00

Junta Comercial do Estado do Rio de Janeiro

Empresa: BENEDES SOARES BATISTA

NIRE: 338.0761116-3 Protocolo: 00-2023/227269-7 Data do protocolo: 21/03/2023

CERTIFICO A EXATIDÃO DOS TERMOS DE ABERTURA E ENCERRAMENTOS REGISTRADOS em 22/03/2023 SOB O N° 00005383713.

Autenticação: 63A5BDA061809484C9D7A56A324499A230703E6B8355873FD011D14AA3A60C6E

Para validar o documento acesse <http://www.jucerja.rj.gov.br/servicos/chanceladigital>, informe o n° de protocolo.



Valores expressos em Reais (R\$)

Diário

Conta	Histórico	Classificação	Código	Data	Sequência	Débito	Crédito
CAIXA		1.1.01.01.01	11110				***** Continuação
	Compra Conforme NF Número 83679 de AMEC AMERICA CAMINHOES LTDA			06/05/2022	11718		230,00
	Compra Conforme NF Número 118531 de JS DISTRIBUIDORA DE PECAS S/A			06/05/2022	11719		920,00
	Compra Conforme NF Número 3775 de DUNAX LUBRIFICANTES LTDA RJ VAREJO			06/05/2022	11721		1.098,00
	Compra Conforme NF Número 224534 de MERCADO FILTRANTE PECAS AUT LTDA			06/05/2022	11730		1.670,00
	Compra Conforme NF Número 253734 de RJ-MEGA COMPONENTES LTDA - RJ			06/05/2022	11734		2.013,39
REVENDA DE MERCADORIAS		4.1.01.42	61102				
	Venda Conforme NF Número 285			06/05/2022	13098		399,89
	Venda Conforme NF Número 286			06/05/2022	13099		16.949,46
CAIXA		1.1.01.01.01	11110				
	PAGO A FGTS04/2022			06/05/2022	13682		110,00
	PAGO A DLC MARTINS CONTABILIDADE 04/2022			06/05/2022	14259		606,00
		Totais do dia		06/05/2022		64.771,12	64.771,12
MERC. ADQUIRIDAS DE TERCEIROS		3.1.01.01.01	41110				
	Compra Conforme NF Número 57708 de SENDAS DISTRIBUIDORA S A LJ142			07/05/2022	11728	1.111,65	
CAIXA		1.1.01.01.01	11110				
	Compra Conforme NF Número 57708 de SENDAS DISTRIBUIDORA S A LJ142			07/05/2022	11728		1.111,65
		Totais do dia		07/05/2022		1.111,65	1.111,65
CAIXA		1.1.01.01.01	11110				
	PAGAMENTO PIX			09/05/2022	2413	100,00	
BANCO NUBANK		1.1.01.02.23	11224				
	Transferência recebida pelo Pix - CLEBER CAETANO MARTINS - 703.973.33			09/05/2022	2579	85,00	
CAIXA		1.1.01.01.01	11110				
	50901 - PIX - ENVIADO			09/05/2022	3736	300,00	
	80456553 - SAQUE NO TAA			09/05/2022	3737	2.000,00	
	50456553 - SAQUE NO TAA			09/05/2022	3738	3.000,00	
DESP. C/CARTAO DE CREDITO		3.2.01.01.17	51116				
	881094 - COMPRA COM CARTAO			09/05/2022	3739	95,66	
BANCO DO BRASIL S/A		1.1.01.02.04	11204				
	73051 - TRANSFERENCIA RECEBIDA			09/05/2022	3740	676,25	
CAIXA		1.1.01.01.01	11110				
	SAQUES			09/05/2022	9536	10.000,00	
	SAQUES			09/05/2022	9537	906,00	
	SAQUES			09/05/2022	9538	798,40	
	SAQUES			09/05/2022	9539	447,90	
	SAQUES			09/05/2022	9540	99,90	
	SAQUES			09/05/2022	9541	945,00	
	SAQUES			09/05/2022	9542	100,00	
	SAQUES			09/05/2022	9543	500,00	
	SAQUES			09/05/2022	9544	1.750,00	
DESP. C/CARTAO DE CREDITO		3.2.01.01.17	51116				
	760907 - CARTAO VISA ELECTRON Joaquinho Racoos			09/05/2022	9545	160,00	
	397418 - CARTAO VISA ELECTRON POSTO RELOGIO			09/05/2022	9546	300,00	

Junta Comercial do Estado do Rio de Janeiro

Empresa: BENEDES SOARES BATISTA

NIRE: 338.0761116-3 Protocolo: 00-2023/227269-7 Data do protocolo: 21/03/2023

CERTIFICO A EXATIDÃO DOS TERMOS DE ABERTURA E ENCERRAMENTO REGISTRADOS em 22/03/2023 SOB O N° 00005383713.

Autenticação: 63A5BDA061809484C9D7A56A324499A230703E6B8355873FD011D14AA3A60C6E

Para validar o documento acesse <http://www.jucerja.rj.gov.br/servicos/chanceladigital>, informe o n° de protocolo.



Valores expressos em Reais (R\$)

Diário

Conta	Histórico	Classificação	Código	Data	Sequência	Débito	Crédito
BRADESCO S/A		1.1.01.02.03	11203				
	RESGATE INVEST FACI			09/05/2022	9547	2.622,68	
	1888858 - TRANSF CC PARA CC PJ PREF MUNICIPAL DE CORDEIRO ROY			09/05/2022	9548	114,12	
	DEPÓSITOS			09/05/2022	9549	3.404,40	
	DEPÓSITOS			09/05/2022	9550	9.866,00	
MERC. ADQUIRIDAS DE TERCEIROS		3.1.01.01.01	41110				
	Compra Conforme NF Número 12403 de PSI TECNOLOGIA LTDA.			09/05/2022	11716	7.682,35	
	Compra Conforme NF Número 10491 de MARCO ANTONIO MARTINS COMERCIO DE ARMARINHOS LTDA			09/05/2022	11778	99,90	
CAIXA		1.1.01.01.01	11110				
	Venda Conforme NF Número 287			09/05/2022	13100	15.430,45	
	Venda Conforme NF Número 288			09/05/2022	13101	422,22	
BANCO DO BRASIL S/A		1.1.01.02.04	11204				
	APLICAÇÃO			09/05/2022	14355	4.719,41	
BB RENDE FACIL		1.1.01.03.10	11310				
	VALOR INCIDENTE			09/05/2022	14356	3,93	
BANCO SICRED (AG. M.PEREIRA)		1.1.01.02.18	11218				
	PAGAMENTO PIX			09/05/2022	2413		100,00
CAIXA		1.1.01.01.01	11110				
	Transferência recebida pelo Pix - CLEBER CAETANO MARTINS - 703.973.33			09/05/2022	2579		85,00
BANCO DO BRASIL S/A		1.1.01.02.04	11204				
	50901 - PIX - ENVIADO			09/05/2022	3736		300,00
	80456553 - SAQUE NO TAA			09/05/2022	3737		2.000,00
	50456553 - SAQUE NO TAA			09/05/2022	3738		3.000,00
	881094 - COMPRA COM CARTAO			09/05/2022	3739		95,66
CAIXA		1.1.01.01.01	11110				
	73051 - TRANSFERENCIA RECEBIDA			09/05/2022	3740		676,25
BRADESCO S/A		1.1.01.02.03	11203				
	SAQUES			09/05/2022	9536		10.000,00
	SAQUES			09/05/2022	9537		906,00
	SAQUES			09/05/2022	9538		798,40
	SAQUES			09/05/2022	9539		447,90
	SAQUES			09/05/2022	9540		99,90
	SAQUES			09/05/2022	9541		945,00
	SAQUES			09/05/2022	9542		100,00
	SAQUES			09/05/2022	9543		500,00
	SAQUES			09/05/2022	9544		1.750,00
	760907 - CARTAO VISA ELECTRON Joaquinho Racoos			09/05/2022	9545		160,00
	397418 - CARTAO VISA ELECTRON POSTO RELOGIO			09/05/2022	9546		300,00
INVEST FACIL BRADESCO		1.1.01.03.42	11342				
	RESGATE INVEST FACI			09/05/2022	9547		2.622,68
CAIXA		1.1.01.01.01	11110				
	1888858 - TRANSF CC PARA CC PJ PREF MUNICIPAL DE CORDEIRO ROY			09/05/2022	9548		114,12
	DEPÓSITOS			09/05/2022	9549		3.404,40
	DEPÓSITOS			09/05/2022	9550		9.866,00
	Compra Conforme NF Número 12403 de PSI TECNOLOGIA LTDA.			09/05/2022	11716		7.682,35
	Compra Conforme NF Número 10491 de MARCO ANTONIO MARTINS COMERCIO DE ARMARINHOS LTDA			09/05/2022	11778		99,90
REVENDA DE MERCADORIAS		4.1.01.42	61102				

Junta Comercial do Estado do Rio de Janeiro

Empresa: BENEDES SOARES BATISTA

NIRE: 338.0761116-3 Protocolo: 00-2023/227269-7 Data do protocolo: 21/03/2023

CERTIFICADO A EXATIDÃO DOS TERMOS DE ABERTURA E ENCERRAMENTO REGISTRADOS em 22/03/2023 SOB O Nº 00005383713.

Autenticação: 63A5BDA061809484C9D7A56A324499A230703E6B8355873FD011D14AA3A60C6E

Para validar o documento acesse <http://www.jucerja.rj.gov.br/servicos/chanceladigital>, informe o nº de protocolo.



Valores expressos em Reais (R\$)

Diário

Conta	Histórico	Classificação	Código	Data	Sequência	Débito	Crédito
REVENDA DE MERCADORIAS		4.1.01.42	61102				***** Continuação
	Venda Conforme NF Número 287			09/05/2022	13100		15.430,45
	Venda Conforme NF Número 288			09/05/2022	13101		422,22
BB RENDE FACIL		1.1.01.03.10	11310				
	APLICAÇÃO			09/05/2022	14355		4.719,41
CAIXA		1.1.01.01.01	11110				
	VALOR INCIDENTE			09/05/2022	14356		3,93
		Totais do dia		09/05/2022		66.629,57	66.629,57
TARIFAS BANCARIAS		3.2.01.04.11	51513				
	CESTA DE RELACIONAMENTO			10/05/2022	2414	43,40	
BANCO NUBANK		1.1.01.02.23	11224				
	Transferência recebida pelo Pix - RAFAEL DA SILVA JALOTO - 104.765.10			10/05/2022	2580	200,00	
DESPESAS GERAIS (DIVERSAS)		3.2.01.01.37	51135				
	Pagamento de boleto efetuado - BLL			10/05/2022	2581	107,21	
BANCO NUBANK		1.1.01.02.23	11224				
	Transferência Recebida - Benedes soares batista - 112.487.607-35 - NU			10/05/2022	2582	55,91	
DESPESAS GERAIS (DIVERSAS)		3.2.01.01.37	51135				
	Pagamento de boleto efetuado - BLL			10/05/2022	2583	31,54	
	Pagamento de boleto efetuado - BLL			10/05/2022	2584	17,74	
BANCO DO BRASIL S/A		1.1.01.02.04	11204				
	9903 - BB RENDE FACIL			10/05/2022	3741	4.639,35	
CONSORCIO(VEICULOS)		1.1.03.01.05	11412				
	14033 - BB CONSORCIO - PRESTACAO			10/05/2022	3742	179,30	
CAIXA		1.1.01.01.01	11110				
	850003 - CHEQUE COMPENSADO			10/05/2022	3743	1.110,00	
TARIFAS BANCARIAS		3.2.01.04.11	51513				
	974282 - TARIFA PACOTE DE SERVICOS			10/05/2022	3744	66,00	
CAIXA		1.1.01.01.01	11110				
	51003 - PIX - ENVIADO			10/05/2022	3745	1.211,25	
	51002 - PIX - ENVIADO			10/05/2022	3746	150,00	
	51001 - PIX - ENVIADO			10/05/2022	3747	1.500,00	
DESP. C/CARTAO DE CREDITO		3.2.01.01.17	51116				
	70780 - COMPRA COM CARTAO			10/05/2022	3748	422,80	
CAIXA		1.1.01.01.01	11110				
	SAQUES			10/05/2022	9551	2.880,00	
CAPITALIZACAO		1.1.01.03.11	11311				
	TITULO DE CAPITALIZACAO BRADESCO			10/05/2022	9552	200,00	
CONSORCIO(VEICULOS)		1.1.03.01.05	11412				
	PAGO A PAGAMENTO ELETRON COBRANÇA 07001215801003802BRADESCO ADMIINISTRADORA			10/05/2022	9553	531,46	
CAIXA		1.1.01.01.01	11110				
	SAQUES			10/05/2022	9554	572,87	
BRADESCO S/A		1.1.01.02.03	11203				
	RESGATE INVEST FACI			10/05/2022	9555	4.184,33	
MERC. ADQUIRIDAS DE TERCEIROS		3.1.01.01.01	41110				
	Compra Conforme NF Número 741918 de DISTRIBUIDORA AUTOMOTIVA S.A.			10/05/2022	11748	2.536,89	
CAIXA		1.1.01.01.01	11110				
	Venda Conforme NF Número 289			10/05/2022	13102	4.816,95	
	Venda Conforme NF Número 290			10/05/2022	13103	300,00	

Junta Comercial do Estado do Rio de Janeiro

Empresa: BENEDES SOARES BATISTA

NIRE: 338.0761116-3 Protocolo: 00-2023/227269-7 Data do protocolo: 21/03/2023

CERTIFICO A EXATIDÃO DOS TERMOS DE ABERTURA E ENCERRAMENTO REGISTRADOS em 22/03/2023 SOB O N° 00005383713.

Autenticação: 63A5BDA061809484C9D7A56A324499A230703E6B8355873FD011D14AA3A60C6E

Para validar o documento acesse <http://www.jucerja.rj.gov.br/servicos/chanceladigital>, informe o n° de protocolo.



Valores expressos em Reais (R\$)

Diário

Conta	Histórico	Classificação	Código	Data	Sequência	Débito	Crédito
BANCO SICRED (AG. M.PEREIRA)		1.1.01.02.18	11218				
	CESTA DE RELACIONAMENTO			10/05/2022	2414		43,40
CAIXA		1.1.01.01.01	11110				
	Transferência recebida pelo Pix - RAFAEL DA SILVA JALOTO - 104.765.10			10/05/2022	2580		200,00
BANCO NUBANK		1.1.01.02.23	11224				
	Pagamento de boleto efetuado - BLL			10/05/2022	2581		107,21
CAIXA		1.1.01.01.01	11110				
	Transferência Recebida - Benedes soares batista - 112.487.607-35 - NU			10/05/2022	2582		55,91
BANCO NUBANK		1.1.01.02.23	11224				
	Pagamento de boleto efetuado - BLL			10/05/2022	2583		31,54
	Pagamento de boleto efetuado - BLL			10/05/2022	2584		17,74
BB RENDE FACIL		1.1.01.03.10	11310				
	9903 - BB RENDE FACIL			10/05/2022	3741		4.639,35
BANCO DO BRASIL S/A		1.1.01.02.04	11204				
	14033 - BB CONSORCIO - PRESTACAO			10/05/2022	3742		179,30
	850003 - CHEQUE COMPENSADO			10/05/2022	3743		1.110,00
	974282 - TARIFA PACOTE DE SERVICOS			10/05/2022	3744		66,00
	51003 - PIX - ENVIADO			10/05/2022	3745		1.211,25
	51002 - PIX - ENVIADO			10/05/2022	3746		150,00
	51001 - PIX - ENVIADO			10/05/2022	3747		1.500,00
	70780 - COMPRA COM CARTAO			10/05/2022	3748		422,80
BRADESCO S/A		1.1.01.02.03	11203				
	SAQUES			10/05/2022	9551		2.880,00
	TITULO DE CAPITALIZACAO BRADESCO			10/05/2022	9552		200,00
	PAGO A PAGAMENTO ELETRON COBRANÇA			10/05/2022	9553		531,46
	07001215801003802BRADESCO ADMIINISTRADORA						
	SAQUES			10/05/2022	9554		572,87
INVEST FACIL BRADESCO		1.1.01.03.42	11342				
	RESGATE INVEST FACI			10/05/2022	9555		4.184,33
CAIXA		1.1.01.01.01	11110				
	Compra Conforme NF Número 741918 de DISTRIBUIDORA AUTOMOTIVA S.A.			10/05/2022	11748		2.536,89
REVENDA DE MERCADORIAS		4.1.01.42	61102				
	Venda Conforme NF Número 289			10/05/2022	13102		4.816,95
	Venda Conforme NF Número 290			10/05/2022	13103		300,00
		Totais do dia		10/05/2022		25.757,00	25.757,00
CONSULTORIA/ACESSO INFORMATICA		3.2.01.01.26	51124				
	Pagamento de boleto efetuado - SUMICITY TELECOMUNICACOES S A			11/05/2022	2585	149,98	
CAIXA		1.1.01.01.01	11110				
	Transferência enviada pelo Pix - CLAUDIO MARCIO VIEIRA DA SILVA - 025			11/05/2022	2586	215,00	
DESPESAS GERAIS (DIVERSAS)		3.2.01.01.37	51135				
	Transferência enviada pelo Pix - Benedes Soares Batista - 112.487.607			11/05/2022	2587	70,00	
BANCO NUBANK		1.1.01.02.23	11224				
	Transferência recebida pelo Pix - LUCIA REGINA DAS CHAGAS - 946.752.1			11/05/2022	2588	150,00	
	Depósito recebido - Cloud Walk Meios de Pagamentos e Servicos Ltda *			11/05/2022	2589	291,32	
BANCO DO BRASIL S/A		1.1.01.02.04	11204				
	9903 - BB RENDE FACIL			11/05/2022	3749	23,99	
DESP. C/CARTAO DE CREDITO		3.2.01.01.17	51116				

Junta Comercial do Estado do Rio de Janeiro

Empresa: BENEDES SOARES BATISTA

NIRE: 338.0761116-3 Protocolo: 00-2023/227269-7 Data do protocolo: 21/03/2023

CERTIFICO A EXATIDÃO DOS TERMOS DE ABERTURA E ENCERRAMENTO REGISTRADOS em 22/03/2023 SOB O N° 00005383713.

Autenticação: 63A5BDA061809484C9D7A56A324499A230703E6B8355873FD011D14AA3A60C6E

Para validar o documento acesse <http://www.jucerja.rj.gov.br/servicos/chanceladigital>, informe o n° de protocolo.



Valores expressos em Reais (R\$)

Diário

Conta	Histórico	Classificação	Código	Data	Sequência	Débito	Crédito
DESP. C/CARTAO DE CREDITO		3.2.01.01.17	51116				***** Continuação
	321233 - COMPRA COM CARTAO			11/05/2022	3750	24,00	
BANCO DO BRASIL S/A		1.1.01.02.04	11204				
	24249 - BB RENDE FACIL			11/05/2022	3751	0,01	
CAIXA		1.1.01.01.01	11110				
	SAQUES			11/05/2022	9556	1.200,00	
	SAQUES			11/05/2022	9557	15.000,00	
BRADESCO S/A		1.1.01.02.03	11203				
	RESGATE INVEST FACI			11/05/2022	9558	2.817,76	
	5051606 - RESGATE DE INVESTIMENTOS			11/05/2022	9559	13.382,24	
MERC. ADQUIRIDAS DE TERCEIROS		3.1.01.01.01	41110				
	Compra Conforme NF Número 211389 de SND DISTRIBUICAO DE PRODUTOS DE INFORMATICA SA			11/05/2022	11712	2.880,00	
	Compra Conforme NF Número 3878 de DUNAX LUBRIFICANTES LTDA RJ VAREJO			11/05/2022	11722	1.982,90	
	Compra Conforme NF Número 278974 de MAGAZINE LUIZA S/A			11/05/2022	11783	179,91	
CAIXA		1.1.01.01.01	11110				
	Venda Conforme NF Número 291			11/05/2022	13104	1.449,00	
	Venda Conforme NF Número 292			11/05/2022	13105	904,76	
	Venda Conforme NF Número 293			11/05/2022	13106	6.462,00	
BANCO NUBANK		1.1.01.02.23	11224				
	Pagamento de boleto efetuado - SUMICITY TELECOMUNICACOES S A			11/05/2022	2585		149,98
	TransferA^ncia enviada pelo Pix - CLAUDIO MARCIO VIEIRA DA SILVA - 025			11/05/2022	2586		215,00
	TransferA^ncia enviada pelo Pix - Benedes Soares Batista - 112.487.607			11/05/2022	2587		70,00
CAIXA		1.1.01.01.01	11110				
	TransferA^ncia recebida pelo Pix - LUCIA REGINA DAS CHAGAS - 946.752.1			11/05/2022	2588		150,00
	DepA^sito recebido - Cloud Walk Meios de Pagamentos e Servicos Ltda *			11/05/2022	2589		291,32
BB RENDE FACIL		1.1.01.03.10	11310				
	9903 - BB RENDE FACIL			11/05/2022	3749		23,99
BANCO DO BRASIL S/A		1.1.01.02.04	11204				
	321233 - COMPRA COM CARTAO			11/05/2022	3750		24,00
BB RENDE FACIL		1.1.01.03.10	11310				
	24249 - BB RENDE FACIL			11/05/2022	3751		0,01
BRADESCO S/A		1.1.01.02.03	11203				
	SAQUES			11/05/2022	9556		1.200,00
	SAQUES			11/05/2022	9557		15.000,00
INVEST FACIL BRADESCO		1.1.01.03.42	11342				
	RESGATE INVEST FACI			11/05/2022	9558		2.817,76
	5051606 - RESGATE DE INVESTIMENTOS			11/05/2022	9559		13.382,24
CAIXA		1.1.01.01.01	11110				
	Compra Conforme NF Número 211389 de SND DISTRIBUICAO DE PRODUTOS DE INFORMATICA SA			11/05/2022	11712		2.880,00
	Compra Conforme NF Número 3878 de DUNAX LUBRIFICANTES LTDA RJ VAREJO			11/05/2022	11722		1.982,90
	Compra Conforme NF Número 278974 de MAGAZINE LUIZA S/A			11/05/2022	11783		179,91
REVENDA DE MERCADORIAS		4.1.01.42	61102				
	Venda Conforme NF Número 291			11/05/2022	13104		1.449,00
	Venda Conforme NF Número 292			11/05/2022	13105		904,76
	Venda Conforme NF Número 293			11/05/2022	13106		6.462,00
	Totais do dia			11/05/2022		47.182,87	47.182,87

Junta Comercial do Estado do Rio de Janeiro

Empresa: BENEDES SOARES BATISTA

NIRE: 338.0761116-3 Protocolo: 00-2023/227269-7 Data do protocolo: 21/03/2023

CERTIFICO A EXATIDÃO DOS TERMOS DE ABERTURA E ENCERRAMENTO REGISTRADOS em 22/03/2023 SOB O N° 00005383713.

Autenticação: 63A5BDA061809484C9D7A56A324499A230703E6B8355873FD011D14AA3A60C6E

Para validar o documento acesse <http://www.jucerja.rj.gov.br/servicos/chanceladigital>, informe o n° de protocolo.



Valores expressos em Reais (R\$)

Diário

Conta	Histórico	Classificação	Código	Data	Sequência	Débito	Crédito
CAIXA		1.1.01.01.01	11110				
	Pagamento de boleto efetuado - DISTR AUTOMOTIVA S A			12/05/2022	2590	29,71	
	Pagamento de boleto efetuado - PELLEGRINO DISTRIBUIDORA DE AUTOPECAS L			12/05/2022	2591	27,46	
	Pagamento de boleto efetuado - DUFOR CONSULTORIA E COBRANCAS LTDA			12/05/2022	2592	34,74	
BB RENDE FACIL		1.1.01.03.10	11310				
	9903 - BB RENDE FACIL			12/05/2022	3752	566,94	
CAIXA		1.1.01.01.01	11110				
	51203 - PAGAMENTO DE BOLETO			12/05/2022	3753	346,44	
	51202 - PAGAMENTO DE BOLETO			12/05/2022	3754	310,12	
	51201 - PAGAMENTO DE BOLETO			12/05/2022	3755	475,50	
BANCO DO BRASIL S/A		1.1.01.02.04	11204				
	177021 - BB CONSORCIO-CARTA CREDIT			12/05/2022	3756	1.699,00	
CAIXA		1.1.01.01.01	11110				
	SAQUES			12/05/2022	9560	502,00	
	SAQUES			12/05/2022	9561	621,55	
	SAQUES			12/05/2022	9562	367,35	
	SAQUES			12/05/2022	9563	288,31	
	SAQUES			12/05/2022	9564	286,82	
BRADESCO S/A		1.1.01.02.03	11203				
	DEPÓSITOS			12/05/2022	9565	826,00	
	5051606 - RESGATE DE INVESTIMENTOS			12/05/2022	9566	1.240,03	
MERC. ADQUIRIDAS DE TERCEIROS		3.1.01.01.01	41110				
	Compra Conforme NF Número 118697 de JS DISTRIBUIDORA DE PECAS S/A			12/05/2022	11720	502,00	
CAIXA		1.1.01.01.01	11110				
	Devolução de Mercadorias Conforme NF 294 de INGRAX IND E COMERCIO DE GRAXAS SA - DUQUE DE CAXI			12/05/2022	13108	2.893,92	
BANCO NUBANK		1.1.01.02.23	11224				
	Pagamento de boleto efetuado - DISTR AUTOMOTIVA S A			12/05/2022	2590		29,71
	Pagamento de boleto efetuado - PELLEGRINO DISTRIBUIDORA DE AUTOPECAS L			12/05/2022	2591		27,46
	Pagamento de boleto efetuado - DUFOR CONSULTORIA E COBRANCAS LTDA			12/05/2022	2592		34,74
BANCO DO BRASIL S/A		1.1.01.02.04	11204				
	9903 - BB RENDE FACIL			12/05/2022	3752		566,94
	51203 - PAGAMENTO DE BOLETO			12/05/2022	3753		346,44
	51202 - PAGAMENTO DE BOLETO			12/05/2022	3754		310,12
	51201 - PAGAMENTO DE BOLETO			12/05/2022	3755		475,50
CONSORCIO(VEICULOS)		1.1.03.01.05	11412				
	177021 - BB CONSORCIO-CARTA CREDIT			12/05/2022	3756		1.699,00
BRADESCO S/A		1.1.01.02.03	11203				
	SAQUES			12/05/2022	9560		502,00
	SAQUES			12/05/2022	9561		621,55
	SAQUES			12/05/2022	9562		367,35
	SAQUES			12/05/2022	9563		288,31
	SAQUES			12/05/2022	9564		286,82
CAIXA		1.1.01.01.01	11110				
	DEPÓSITOS			12/05/2022	9565		826,00
INVEST FACIL BRADESCO		1.1.01.03.42	11342				
	5051606 - RESGATE DE INVESTIMENTOS			12/05/2022	9566		1.240,03

Junta Comercial do Estado do Rio de Janeiro

Empresa: BENEDES SOARES BATISTA

NIRE: 338.0761116-3 Protocolo: 00-2023/227269-7 Data do protocolo: 21/03/2023

CERTIFICO A EXATIDÃO DOS TERMOS DE ABERTURA E ENCERRAMENTO REGISTRADOS em 22/03/2023 SOB O N° 00005383713.

Autenticação: 63A5BDA061809484C9D7A56A324499A230703E6B8355873FD011D14AA3A60C6E

Para validar o documento acesse <http://www.jucerja.rj.gov.br/servicos/chanceladigital>, informe o n° de protocolo.



Valores expressos em Reais (R\$)

Diário

Conta	Histórico	Classificação	Código	Data	Sequência	Débito	Crédito
CAIXA		1.1.01.01.01	11110				
	Compra Conforme NF Número 118697 de JS DISTRIBUIDORA DE PECAS S/A			12/05/2022	11720		502,00
MERC. ADQUIRIDAS DE TERCEIROS		3.1.01.01.01	41110				
	Devolução de Mercadorias Conforme NF 294 de			12/05/2022	13107		2.893,92
		Totais do dia		12/05/2022		11.017,89	11.017,89
CAIXA		1.1.01.01.01	11110				
	Transferência enviada pelo Pix - Vitor Viana Lopes - 213.826.187-51 -			13/05/2022	2593	200,00	
DESPESAS GERAIS (DIVERSAS)		3.2.01.01.37	51135				
	Transferência enviada pelo Pix - ANDREA ALVES NUNES DA SILVA - 037.50			13/05/2022	2594	20,00	
BANCO NUBANK		1.1.01.02.23	11224				
	Transferência recebida pelo Pix - SOUZA TRANSPORTES C T E LOGISTIC -			13/05/2022	2595	2.450,00	
LUZ E FORCA		3.2.01.01.20	51118				
	Pagamento de boleto efetuado - LIGHT			13/05/2022	2596	139,62	
BANCO DO BRASIL S/A		1.1.01.02.04	11204				
	9903 - BB RENDE FACIL			13/05/2022	3757	1.620,57	
CAIXA		1.1.01.01.01	11110				
	51301 - PIX - ENVIADO			13/05/2022	3758	1.582,17	
DESP. C/CARTAO DE CREDITO		3.2.01.01.17	51116				
	516217 - COMPRA COM CARTAO			13/05/2022	3759	38,40	
CAIXA		1.1.01.01.01	11110				
	SAQUES			13/05/2022	9567	8.500,00	
	SAQUES			13/05/2022	9568	500,00	
TARIFAS BANCARIAS		3.2.01.04.11	51513				
	DESPESAS FINANCEIRAS			13/05/2022	9569	28,90	
CAIXA		1.1.01.01.01	11110				
	SAQUES			13/05/2022	9570	2.490,00	
BRADESCO S/A		1.1.01.02.03	11203				
	5051606 - RESGATE DE INVESTIMENTOS			13/05/2022	9571	11.518,90	
MERC. ADQUIRIDAS DE TERCEIROS		3.1.01.01.01	41110				
	Compra Conforme NF Número 374695 de PELLEGRINO DISTRIBUIDORA DE AUTOPECAS LTDA			13/05/2022	11742	697,11	
	Compra Conforme NF Número 151554 de INGRAX IND E COMERCIO DE GRAXAS SA - DUQUE DE CAXI			13/05/2022	11760	3.755,10	
	Compra Conforme NF Número 151555 de INGRAX IND E COMERCIO DE GRAXAS SA - DUQUE DE CAXI			13/05/2022	11761	1.582,18	
	Compra Conforme NF Número 707244 de FUJIOKA ELETRO IMAGEM S.A.			13/05/2022	11789	503,32	
CAIXA		1.1.01.01.01	11110				
	Venda Conforme NF Número 296			13/05/2022	13109	9.338,50	
	Venda Conforme NF Número 298			13/05/2022	13110	619,99	
BANCO NUBANK		1.1.01.02.23	11224				
	Transferência enviada pelo Pix - Vitor Viana Lopes - 213.826.187-51 -			13/05/2022	2593		200,00
	Transferência enviada pelo Pix - ANDREA ALVES NUNES DA SILVA - 037.50			13/05/2022	2594		20,00
CAIXA		1.1.01.01.01	11110				
	Transferência recebida pelo Pix - SOUZA TRANSPORTES C T E LOGISTIC -			13/05/2022	2595		2.450,00
BANCO NUBANK		1.1.01.02.23	11224				
	Pagamento de boleto efetuado - LIGHT			13/05/2022	2596		139,62

Junta Comercial do Estado do Rio de Janeiro

Empresa: BENEDES SOARES BATISTA

NIRE: 338.0761116-3 Protocolo: 00-2023/227269-7 Data do protocolo: 21/03/2023

CERTIFICADO A EXATIDÃO DOS TERMOS DE ABERTURA E ENCERRAMENTO REGISTRADOS em 22/03/2023 SOB O Nº 00005383713.

Autenticação: 63A5BDA061809484C9D7A56A324499A230703E6B8355873FD011D14AA3A60C6E

Para validar o documento acesse <http://www.jucerja.rj.gov.br/servicos/chanceladigital>, informe o nº de protocolo.



Valores expressos em Reais (R\$)

Diário

Conta	Histórico	Classificação	Código	Data	Sequência	Débito	Crédito
BB RENDE FACIL		1.1.01.03.10	11310				
	9903 - BB RENDE FACIL			13/05/2022	3757		1.620,57
BANCO DO BRASIL S/A		1.1.01.02.04	11204				
	51301 - PIX - ENVIADO			13/05/2022	3758		1.582,17
	516217 - COMPRA COM CARTAO			13/05/2022	3759		38,40
BRADESCO S/A		1.1.01.02.03	11203				
	SAQUES			13/05/2022	9567		8.500,00
	SAQUES			13/05/2022	9568		500,00
	DESPESAS FINANCEIRAS			13/05/2022	9569		28,90
	SAQUES			13/05/2022	9570		2.490,00
INVEST FACIL BRADESCO		1.1.01.03.42	11342				
	5051606 - RESGATE DE INVESTIMENTOS			13/05/2022	9571		11.518,90
CAIXA		1.1.01.01.01	11110				
	Compra Conforme NF Número 374695 de PELLEGRINO DISTRIBUIDORA DE AUTOPECAS LTDA			13/05/2022	11742		697,11
	Compra Conforme NF Número 151554 de INGRAX IND E COMERCIO DE GRAXAS SA - DUQUE DE CAXI			13/05/2022	11760		3.755,10
	Compra Conforme NF Número 151555 de INGRAX IND E COMERCIO DE GRAXAS SA - DUQUE DE CAXI			13/05/2022	11761		1.582,18
	Compra Conforme NF Número 707244 de FUJIOKA ELETRO IMAGEM S.A.			13/05/2022	11789		503,32
REVENDA DE MERCADORIAS		4.1.01.42	61102				
	Venda Conforme NF Número 296			13/05/2022	13109		9.338,50
	Venda Conforme NF Número 298			13/05/2022	13110		619,99
		Totais do dia		13/05/2022		45.584,76	45.584,76
DESPESAS GERAIS (DIVERSAS)		3.2.01.01.37	51135				
	Transferência enviada pelo Pix - FLAVIO SOARES BATISTA - 046.286.667-			14/05/2022	2597	250,00	
	Transferência enviada pelo Pix - TAIS CARVALHO ANTUNES PIMENTEL - 058			14/05/2022	2598	78,00	
CAIXA		1.1.01.01.01	11110				
	Transferência enviada pelo Pix - JOSE FERNANDO DAS NEVES - 725.755.30			14/05/2022	2599	283,00	
	Transferência enviada pelo Pix - MIRLE APARECIDA P LISBOA - 962.871.2			14/05/2022	2600	400,00	
	Transferência enviada pelo Pix - CLAUDIO MARCIO VIEIRA DA SILVA - 025			14/05/2022	2601	215,00	
	Transferência enviada pelo Pix - Cassia Da Conceição Corrêa Santan			14/05/2022	2602	108,00	
	Transferência enviada pelo Pix - Giselle Brum Da Silva - 111.212.867-			14/05/2022	2603	697,00	
BANCO NUBANK		1.1.01.02.23	11224				
	Transferência enviada pelo Pix - FLAVIO SOARES BATISTA - 046.286.667-			14/05/2022	2597		250,00
	Transferência enviada pelo Pix - TAIS CARVALHO ANTUNES PIMENTEL - 058			14/05/2022	2598		78,00
	Transferência enviada pelo Pix - JOSE FERNANDO DAS NEVES - 725.755.30			14/05/2022	2599		283,00
	Transferência enviada pelo Pix - MIRLE APARECIDA P LISBOA - 962.871.2			14/05/2022	2600		400,00
	Transferência enviada pelo Pix - CLAUDIO MARCIO VIEIRA DA SILVA - 025			14/05/2022	2601		215,00
	Transferência enviada pelo Pix - Cassia Da Conceição Corrêa Santan			14/05/2022	2602		108,00
	Transferência enviada pelo Pix - Giselle Brum Da Silva - 111.212.867-			14/05/2022	2603		697,00
		Totais do dia		14/05/2022		2.031,00	2.031,00

Junta Comercial do Estado do Rio de Janeiro

Empresa: BENEDES SOARES BATISTA

NIRE: 338.0761116-3 Protocolo: 00-2023/227269-7 Data do protocolo: 21/03/2023

CERTIFICADO A EXATIDÃO DOS TERMOS DE ABERTURA E ENCERRAMENTO REGISTRADOS em 22/03/2023 SOB O Nº 00005383713.

Autenticação: 63A5BDA061809484C9D7A56A324499A230703E6B8355873FD011D14AA3A60C6E

Para validar o documento acesse <http://www.jucerja.rj.gov.br/servicos/chanceladigital>, informe o nº de protocolo.



Valores expressos em Reais (R\$)

Diário

Conta	Histórico	Classificação	Código	Data	Sequência	Débito	Crédito
CAIXA		1.1.01.01.01	11110				
	TransferA ⁿ cia enviada pelo Pix - AndrA© Nobre Esteves - 076.314.047-3			16/05/2022	2604	240,00	
BANCO NUBANK		1.1.01.02.23	11224				
	TransferA ⁿ cia recebida pelo Pix - faganer Gaspar da Silva - 150.597.2			16/05/2022	2605	980,00	
BANCO DO BRASIL S/A		1.1.01.02.04	11204				
	9903 - BB RENDE FACIL			16/05/2022	3760	3.300,17	
DESP. C/CARTAO DE CREDITO		3.2.01.01.17	51116				
	46426551 - PAGTO CARTAO CREDITO			16/05/2022	3761	3.038,97	
	824351 - COMPRA COM CARTAO			16/05/2022	3762	125,95	
	822810 - COMPRA COM CARTAO			16/05/2022	3763	100,00	
	264418 - COMPRA COM CARTAO			16/05/2022	3764	23,46	
	65505 - COMPRA COM CARTAO			16/05/2022	3765	11,80	
BANCO DO BRASIL S/A		1.1.01.02.04	11204				
	28019 - BB RENDE FACIL			16/05/2022	3766	0,01	
LUZ E FORCA		3.2.01.01.20	51118				
	5970590 - CONTA DE LUZ INTERNET --LIGHT/RJ			16/05/2022	9572	144,51	
CAIXA		1.1.01.01.01	11110				
	SAQUES			16/05/2022	9573	2.575,00	
	SAQUES			16/05/2022	9574	14.259,00	
INVEST FACIL BRADESCO		1.1.01.03.42	11342				
	APLIC.INVEST FACIL			16/05/2022	9575	10.959,15	
DESP. C/CARTAO DE CREDITO		3.2.01.01.17	51116				
	3990136 - GASTOS CARTAO DE CREDITO			16/05/2022	9576	469,30	
CAIXA		1.1.01.01.01	11110				
	SAQUES			16/05/2022	9577	1.017,79	
	SAQUES			16/05/2022	9578	1.653,92	
	SAQUES			16/05/2022	9579	624,21	
	SAQUES			16/05/2022	9580	301,76	
	SAQUES			16/05/2022	9581	3.067,66	
	SAQUES			16/05/2022	9582	633,95	
	SAQUES			16/05/2022	9583	1.000,00	
	SAQUES			16/05/2022	9584	750,00	
	SAQUES			16/05/2022	9585	6.478,25	
	SAQUES			16/05/2022	9586	5.129,40	
BRADESCO S/A		1.1.01.02.03	11203				
	DEPÓSITO			16/05/2022	9587	664,93	
	TED-TRANSF ELET DISPON REMET.PREFEITURA MUNICIPAL			16/05/2022	9588	46.870,00	
	DEPÓSITOS			16/05/2022	9589	1.449,00	
	DEPÓSITOS			16/05/2022	9590	79,97	
MERC. ADQUIRIDAS DE TERCEIROS		3.1.01.01.01	41110				
	Compra Conforme NF Número 743248 de DISTRIBUIDORA AUTOMOTIVA S.A.			16/05/2022	11749	475,62	
BANCO NUBANK		1.1.01.02.23	11224				
	TransferA ⁿ cia enviada pelo Pix - AndrA© Nobre Esteves - 076.314.047-3			16/05/2022	2604		240,00
CAIXA		1.1.01.01.01	11110				
	TransferA ⁿ cia recebida pelo Pix - faganer Gaspar da Silva - 150.597.2			16/05/2022	2605		980,00
BB RENDE FACIL		1.1.01.03.10	11310				
	9903 - BB RENDE FACIL			16/05/2022	3760		3.300,17
BANCO DO BRASIL S/A		1.1.01.02.04	11204				
	46426551 - PAGTO CARTAO CREDITO			16/05/2022	3761		3.038,97
	824351 - COMPRA COM CARTAO			16/05/2022	3762		125,95

Junta Comercial do Estado do Rio de Janeiro

Empresa: BENEDES SOARES BATISTA

NIRE: 338.0761116-3 Protocolo: 00-2023/227269-7 Data do protocolo: 21/03/2023

CERTIFICO A EXATIDÃO DOS TERMOS DE ABERTURA E ENCERRAMENTO REGISTRADOS em 22/03/2023 SOB O N° 00005383713.

Autenticação: 63A5BDA061809484C9D7A56A324499A230703E6B8355873FD011D14AA3A60C6E

Para validar o documento acesse <http://www.jucerja.rj.gov.br/servicos/chanceladigital>, informe o n° de protocolo.



Valores expressos em Reais (R\$)

Diário

Conta	Histórico	Classificação	Código	Data	Sequência	Débito	Crédito
BANCO DO BRASIL S/A		1.1.01.02.04	11204				***** Continuação
	822810 - COMPRA COM CARTAO			16/05/2022	3763		100,00
	264418 - COMPRA COM CARTAO			16/05/2022	3764		23,46
	65505 - COMPRA COM CARTAO			16/05/2022	3765		11,80
BB RENDE FACIL		1.1.01.03.10	11310				
	28019 - BB RENDE FACIL			16/05/2022	3766		0,01
BRADESCO S/A		1.1.01.02.03	11203				
	5970590 - CONTA DE LUZ INTERNET --LIGHT/RJ			16/05/2022	9572		144,51
	SAQUES			16/05/2022	9573		2.575,00
	SAQUES			16/05/2022	9574		14.259,00
	APLIC.INVEST FACIL			16/05/2022	9575		10.959,15
	3990136 - GASTOS CARTAO DE CREDITO			16/05/2022	9576		469,30
	SAQUES			16/05/2022	9577		1.017,79
	SAQUES			16/05/2022	9578		1.653,92
	SAQUES			16/05/2022	9579		624,21
	SAQUES			16/05/2022	9580		301,76
	SAQUES			16/05/2022	9581		3.067,66
	SAQUES			16/05/2022	9582		633,95
	SAQUES			16/05/2022	9583		1.000,00
	SAQUES			16/05/2022	9584		750,00
	SAQUES			16/05/2022	9585		6.478,25
	SAQUES			16/05/2022	9586		5.129,40
CAIXA		1.1.01.01.01	11110				
	DEPÓSITO			16/05/2022	9587		664,93
	TED-TRANSF ELET DISPON REMET.PREFEITURA MUNICIPAL			16/05/2022	9588		46.870,00
	DEPÓSITOS			16/05/2022	9589		1.449,00
	DEPÓSITOS			16/05/2022	9590		79,97
	Compra Conforme NF Número 743248 de DISTRIBUIDORA AUTOMOTIVA S.A.			16/05/2022	11749		475,62
			Totais do dia	16/05/2022		106.423,78	106.423,78
BANCO NUBANK		1.1.01.02.23	11224				
	TransferA ⁿ cia recebida pelo Pix - RAFAEL DA SILVA JALOTO - 104.765.10			17/05/2022	2606	200,00	
CAIXA		1.1.01.01.01	11110				
	TransferA ⁿ cia enviada pelo Pix - JOSE FERNANDO DAS NEVES - 725.755.30			17/05/2022	2607	55,13	
	TransferA ⁿ cia enviada pelo Pix - MARCELO OLIVEIRA DA SILVA DIAS - 037			17/05/2022	2608	260,00	
BANCO NUBANK		1.1.01.02.23	11224				
	TransferA ⁿ cia recebida pelo Pix - ILDEFONSO CESAR SEVES NEVES - 254.3			17/05/2022	2609	660,00	
LUZ E FORCA		3.2.01.01.20	51118				
	Pagamento de boleto efetuado - LIGHT			17/05/2022	2610	128,35	
CAIXA		1.1.01.01.01	11110				
	TransferA ⁿ cia enviada pelo Pix - Lubpar - 69.070.076/0007-85 - BCO B			17/05/2022	2611	3.959,00	
BANCO NUBANK		1.1.01.02.23	11224				
	TransferA ⁿ cia recebida pelo Pix - BENEDES SOARES BATISTA - 23.303.444			17/05/2022	2612	3.700,00	
BANCO DO BRASIL S/A		1.1.01.02.04	11204				
	9903 - BB RENDE FACIL			17/05/2022	3767	4.939,99	
CAIXA		1.1.01.01.01	11110				

Junta Comercial do Estado do Rio de Janeiro

Empresa: BENEDES SOARES BATISTA

NIRE: 338.0761116-3 Protocolo: 00-2023/227269-7 Data do protocolo: 21/03/2023

CERTIFICO A EXATIDÃO DOS TERMOS DE ABERTURA E ENCERRAMENTO REGISTRADOS em 22/03/2023 SOB O N° 00005383713.

Autenticação: 63A5BDA061809484C9D7A56A324499A230703E6B8355873FD011D14AA3A60C6E

Para validar o documento acesse <http://www.jucerja.rj.gov.br/servicos/chanceladigital>, informe o n° de protocolo.



Valores expressos em Reais (R\$)

Diário

Conta	Histórico	Classificação	Código	Data	Sequência	Débito	Crédito
CAIXA		1.1.01.01.01	11110				***** Continuação
	850020 - CHEQUE COMPENSADO			17/05/2022	3768	4.240,00	
	51701 - PIX - ENVIADO			17/05/2022	3769	700,00	
BANCO DO BRASIL S/A		1.1.01.02.04	11204				
	38747 - BB RENDE FACIL			17/05/2022	3770	0,01	
CAIXA		1.1.01.01.01	11110				
	SAQUES			17/05/2022	9591	3.150,00	
	SAQUES			17/05/2022	9592	3.700,00	
DESP. C/CARTAO DE CREDITO		3.2.01.01.17	51116				
	329316 - CARTAO VISA ELECTRON PADARIA JARDIM DE			17/05/2022	9593	23,10	
CAIXA		1.1.01.01.01	11110				
	SAQUES			17/05/2022	9594	612,03	
BRADESCO S/A		1.1.01.02.03	11203				
	RESGATE INVEST FACI			17/05/2022	9595	7.485,13	
MERC. ADQUIRIDAS DE TERCEIROS		3.1.01.01.01	41110				
	Compra Conforme NF Número 962112 de J.D.Zinetti Variedades ME filial			17/05/2022	11715	5.129,40	
	Compra Conforme NF Número 398839 de FW DISTRIBUIDORA LTDA			17/05/2022	11729	55,13	
	Compra Conforme NF Número 743563 de DISTRIBUIDORA AUTOMOTIVA S.A.			17/05/2022	11750	566,59	
	Compra Conforme NF Número 59406 de LUBPAR COMERCIO ATACADISTA DE LUBRIFICANTES LTDA			17/05/2022	11757	3.848,90	
CAIXA		1.1.01.01.01	11110				
	Venda Conforme NF Número 299			17/05/2022	13111	995,56	
	Transferência recebida pelo Pix - RAFAEL DA SILVA JALOTO - 104.765.10			17/05/2022	2606		200,00
BANCO NUBANK		1.1.01.02.23	11224				
	Transferência enviada pelo Pix - JOSE FERNANDO DAS NEVES - 725.755.30			17/05/2022	2607		55,13
	Transferência enviada pelo Pix - MARCELO OLIVEIRA DA SILVA DIAS - 037			17/05/2022	2608		260,00
CAIXA		1.1.01.01.01	11110				
	Transferência recebida pelo Pix - ILDEFONSO CESAR SEVES NEVES - 254.3			17/05/2022	2609		660,00
BANCO NUBANK		1.1.01.02.23	11224				
	Pagamento de boleto efetuado - LIGHT			17/05/2022	2610		128,35
	Transferência enviada pelo Pix - Lubpar - 69.070.076/0007-85 - BCO B			17/05/2022	2611		3.959,00
CAIXA		1.1.01.01.01	11110				
	Transferência recebida pelo Pix - BENEDES SOARES BATISTA - 23.303.444			17/05/2022	2612		3.700,00
BB RENDE FACIL		1.1.01.03.10	11310				
	9903 - BB RENDE FACIL			17/05/2022	3767		4.939,99
BANCO DO BRASIL S/A		1.1.01.02.04	11204				
	850020 - CHEQUE COMPENSADO			17/05/2022	3768		4.240,00
	51701 - PIX - ENVIADO			17/05/2022	3769		700,00
BB RENDE FACIL		1.1.01.03.10	11310				
	38747 - BB RENDE FACIL			17/05/2022	3770		0,01
BRADESCO S/A		1.1.01.02.03	11203				
	SAQUES			17/05/2022	9591		3.150,00
	SAQUES			17/05/2022	9592		3.700,00
	329316 - CARTAO VISA ELECTRON PADARIA JARDIM DE			17/05/2022	9593		23,10
	SAQUES			17/05/2022	9594		612,03
INVEST FACIL BRADESCO		1.1.01.03.42	11342				
	RESGATE INVEST FACI			17/05/2022	9595		7.485,13

Comprovante Qualificação econômico-financeira - BENEDES (lo (1196466)

SEI E-20/001.001206/2023 / pg. 227

Junta Comercial do Estado do Rio de Janeiro

Empresa: BENEDES SOARES BATISTA

NIRE: 338.0761116-3 Protocolo: 00-2023/227269-7 Data do protocolo: 21/03/2023

CERTIFICO A EXATIDÃO DOS TERMOS DE ABERTURA E ENCERRAMENTO REGISTRADOS em 22/03/2023 SOB O N° 00005383713.

Autenticação: 63A5BDA061809484C9D7A56A324499A230703E6B8355873FD011D14AA3A60C6E

Para validar o documento acesse <http://www.jucerja.rj.gov.br/servicos/chanceladigital>, informe o n° de protocolo.



Valores expressos em Reais (R\$)

Diário

Conta	Histórico	Classificação	Código	Data	Sequência	Débito	Crédito
CAIXA		1.1.01.01.01	11110				
	Compra Conforme NF Número 962112 de J.D.Zinetti Variedades ME filial			17/05/2022	11715		5.129,40
	Compra Conforme NF Número 398839 de FW DISTRIBUIDORA LTDA			17/05/2022	11729		55,13
	Compra Conforme NF Número 743563 de DISTRIBUIDORA AUTOMOTIVA S.A.			17/05/2022	11750		566,59
	Compra Conforme NF Número 59406 de LUBPAR COMERCIO ATACADISTA DE LUBRIFICANTES LTDA			17/05/2022	11757		3.848,90
REVENDA DE MERCADORIAS		4.1.01.42	61102				
	Venda Conforme NF Número 299			17/05/2022	13111		995,56
		Totais do dia		17/05/2022		44.408,32	44.408,32
CAIXA		1.1.01.01.01	11110				
	Transferência enviada pelo Pix - Camila Corrêa De Santana - 172.108			18/05/2022	2613	15.000,00	
BANCO NUBANK		1.1.01.02.23	11224				
	Transferência recebida pelo Pix - BENEDES SOARES BATISTA - 23.303.444			18/05/2022	2614	9.000,00	
CAIXA		1.1.01.01.01	11110				
	Transferência enviada pelo Pix - TIAGO PORTUGAL - 126.166.327-64 - BC			18/05/2022	2615	300,00	
	Transferência enviada pelo Pix - Vitor Viana Lopes - 213.826.187-51 -			18/05/2022	2616	545,00	
BANCO NUBANK		1.1.01.02.23	11224				
	Transferência recebida pelo Pix - LUCIANO DA CUNHA FIGUEIREDO - 077.2			18/05/2022	2617	256,00	
CAIXA		1.1.01.01.01	11110				
	Transferência enviada pelo Pix - ERIC SOM INSTR MUSIC LTDA ME - 26.11			18/05/2022	2618	850,00	
	Transferência enviada pelo Pix - SOLUCAO COMPLETA INFORMATICA LTDA -			18/05/2022	2619	9.420,00	
	Transferência enviada pelo Pix - CENTER GAMES - 29.151.554/0001-71 -			18/05/2022	2620	3.719,85	
BANCO NUBANK		1.1.01.02.23	11224				
	Transferência recebida pelo Pix - BENEDES SOARES BATISTA - 23.303.444			18/05/2022	2621	20.000,00	
BANCO DO BRASIL S/A		1.1.01.02.04	11204				
	9903 - BB RENDE FACIL			18/05/2022	3771	296,56	
DESP. C/CARTAO DE CREDITO		3.2.01.01.17	51116				
	865528 - COMPRA COM CARTAO			18/05/2022	3772	317,07	
BANCO DO BRASIL S/A		1.1.01.02.04	11204				
	66194 - TRANSFERENCIA RECEBIDA			18/05/2022	3773	20,50	
	22064 - BB RENDE FACIL			18/05/2022	3774	0,01	
CAIXA		1.1.01.01.01	11110				
	SAQUES			18/05/2022	9596	9.000,00	
	SAQUES			18/05/2022	9597	20.000,00	
INVEST FACIL BRADESCO		1.1.01.03.42	11342				
	APLIC.INVEST FACIL			18/05/2022	9598	27.717,50	
DESP. C/CARTAO DE CREDITO		3.2.01.01.17	51116				
	78 - CARTAO VISA ELECTRON CARREFOUR PDQ			18/05/2022	9599	400,00	
BRADESCO S/A		1.1.01.02.03	11203				
	DEPÓSITOS			18/05/2022	9600	57.117,50	
MERC. ADQUIRIDAS DE TERCEIROS		3.1.01.01.01	41110				
	Compra Conforme NF Número 6128 de SOLUCAO COMPLETA INFORMATICA LTDA			18/05/2022	11732	9.420,00	
	Compra Conforme NF Número 29346 de ERIC SOM INSTRUMENTOS MUSICAIS LTDA ME			18/05/2022	11733	1.700,00	

Comprovante Qualificação econômico-financeira - BENEDES (lo (1196466)

SEI E-20/001.001206/2023 / pg. 228

Junta Comercial do Estado do Rio de Janeiro

Empresa: BENEDES SOARES BATISTA

NIRE: 338.0761116-3 Protocolo: 00-2023/227269-7 Data do protocolo: 21/03/2023

CERTIFICO A EXATIDÃO DOS TERMOS DE ABERTURA E ENCERRAMENTO REGISTRADOS em 22/03/2023 SOB O Nº 00005383713.

Autenticação: 63A5BDA061809484C9D7A56A324499A230703E6B8355873FD011D14AA3A60C6E

Para validar o documento acesse <http://www.jucerja.rj.gov.br/servicos/chanceladigital>, informe o nº de protocolo.



Valores expressos em Reais (R\$)

Diário

Conta	Histórico	Classificação	Código	Data	Sequência	Débito	Crédito
MERC. ADQUIRIDAS DE TERCEIROS		3.1.01.01.01	41110				***** Continuação
	Compra Conforme NF Número 3391 de FCT COMERCIO DE SUPRIMENTOS DE INFORMATICA EIRELI			18/05/2022	11737	3.719,85	
	Compra Conforme NF Número 375223 de PELLEGRINO DISTRIBUIDORA DE AUTOPECAS LTDA			18/05/2022	11743	740,56	
CAIXA		1.1.01.01.01	11110				
	Venda Conforme NF Número 300			18/05/2022	13112	2.274,24	
	Venda Conforme NF Número 301			18/05/2022	13113	1.797,78	
	Venda Conforme NF Número 302			18/05/2022	13114	1.525,00	
	Venda Conforme NF Número 303			18/05/2022	13115	385,00	
	Venda Conforme NF Número 304			18/05/2022	13116	375,35	
BANCO NUBANK		1.1.01.02.23	11224				
	Transferência enviada pelo Pix - Camila Corrêa De Santana - 172.108			18/05/2022	2613		15.000,00
CAIXA		1.1.01.01.01	11110				
	Transferência recebida pelo Pix - BENEDES SOARES BATISTA - 23.303.444			18/05/2022	2614		9.000,00
BANCO NUBANK		1.1.01.02.23	11224				
	Transferência enviada pelo Pix - TIAGO PORTUGAL - 126.166.327-64 - BC			18/05/2022	2615		300,00
	Transferência enviada pelo Pix - Vitor Viana Lopes - 213.826.187-51 -			18/05/2022	2616		545,00
CAIXA		1.1.01.01.01	11110				
	Transferência recebida pelo Pix - LUCIANO DA CUNHA FIGUEIREDO - 077.2			18/05/2022	2617		256,00
BANCO NUBANK		1.1.01.02.23	11224				
	Transferência enviada pelo Pix - ERIC SOM INSTR MUSIC LTDA ME - 26.11			18/05/2022	2618		850,00
	Transferência enviada pelo Pix - SOLUCAO COMPLETA INFORMATICA LTDA -			18/05/2022	2619		9.420,00
	Transferência enviada pelo Pix - CENTER GAMES - 29.151.554/0001-71 -			18/05/2022	2620		3.719,85
CAIXA		1.1.01.01.01	11110				
	Transferência recebida pelo Pix - BENEDES SOARES BATISTA - 23.303.444			18/05/2022	2621		20.000,00
BB RENDE FACIL		1.1.01.03.10	11310				
	9903 - BB RENDE FACIL			18/05/2022	3771		296,56
BANCO DO BRASIL S/A		1.1.01.02.04	11204				
	865528 - COMPRA COM CARTAO			18/05/2022	3772		317,07
CAIXA		1.1.01.01.01	11110				
	66194 - TRANSFERENCIA RECEBIDA			18/05/2022	3773		20,50
BB RENDE FACIL		1.1.01.03.10	11310				
	22064 - BB RENDE FACIL			18/05/2022	3774		0,01
BRADESCO S/A		1.1.01.02.03	11203				
	SAQUES			18/05/2022	9596		9.000,00
	SAQUES			18/05/2022	9597		20.000,00
	APLIC.INVEST FACIL			18/05/2022	9598		27.717,50
	78 - CARTAO VISA ELECTRON CARREFOUR PDQ			18/05/2022	9599		400,00
CAIXA		1.1.01.01.01	11110				
	DEPÓSITOS			18/05/2022	9600		57.117,50
	Compra Conforme NF Número 6128 de SOLUCAO COMPLETA INFORMATICA LTDA			18/05/2022	11732		9.420,00
	Compra Conforme NF Número 29346 de ERIC SOM INSTRUMENTOS MUSICAIS LTDA ME			18/05/2022	11733		1.700,00
	Compra Conforme NF Número 3391 de FCT COMERCIO DE SUPRIMENTOS DE INFORMATICA EIRELI			18/05/2022	11737		3.719,85

Junta Comercial do Estado do Rio de Janeiro

Empresa: BENEDES SOARES BATISTA

NIRE: 338.0761116-3 Protocolo: 00-2023/227269-7 Data do protocolo: 21/03/2023

CERTIFICO A EXATIDÃO DOS TERMOS DE ABERTURA E ENCERRAMENTO REGISTRADOS em 22/03/2023 SOB O N° 00005383713.

Autenticação: 63A5BDA061809484C9D7A56A324499A230703E6B8355873FD011D14AA3A60C6E

Para validar o documento acesse <http://www.jucerja.rj.gov.br/servicos/chanceladigital>, informe o n° de protocolo.



Valores expressos em Reais (R\$)

Diário

Conta	Histórico	Classificação	Código	Data	Sequência	Débito	Crédito
CAIXA		1.1.01.01.01	11110				***** Continuação
	Compra Conforme NF Número 375223 de PELLEGRINO DISTRIBUIDORA DE AUTOPECAS LTDA			18/05/2022	11743		740,56
REVENDE DE MERCADORIAS		4.1.01.42	61102				
	Venda Conforme NF Número 300			18/05/2022	13112		2.274,24
	Venda Conforme NF Número 301			18/05/2022	13113		1.797,78
	Venda Conforme NF Número 302			18/05/2022	13114		1.525,00
	Venda Conforme NF Número 303			18/05/2022	13115		385,00
	Venda Conforme NF Número 304			18/05/2022	13116		375,35
	Totais do dia			18/05/2022		195.897,77	195.897,77
CAIXA		1.1.01.01.01	11110				
	Transferência enviada pelo Pix - SAO SEBASTIAO DO ALTO GABINETE DO PR			19/05/2022	2622	676,25	
	Transferência enviada pelo Pix - AGP TECNOLOGIA EM INFORMATICA DO BRA			19/05/2022	2623	62.987,40	
BANCO NUBANK		1.1.01.02.23	11224				
	Transferência recebida pelo Pix - BENEDES SOARES BATISTA - 23.303.444			19/05/2022	2624	2.000,00	
	Transferência recebida pelo Pix - BENEDES S BATISTA - 23.303.444/0001			19/05/2022	2625	2.500,00	
	Transferência recebida pelo Pix - BENEDES SOARES BATISTA - 23.303.444			19/05/2022	2626	59.000,00	
CAIXA		1.1.01.01.01	11110				
	Transferência enviada pelo Pix - ASSEP ASSOCIACAO ESTANCIA PARAISO -			19/05/2022	2627	200,00	
BANCO DO BRASIL S/A		1.1.01.02.04	11204				
	9903 - BB RENDE FACIL			19/05/2022	3775	4.500,00	
CAIXA		1.1.01.01.01	11110				
	51902 - TED			19/05/2022	3776	2.000,00	
	51901 - PIX - ENVIADO			19/05/2022	3777	2.500,00	
	SAQUES			19/05/2022	9601	600,00	
	SAQUES			19/05/2022	9602	2.000,00	
	SAQUES			19/05/2022	9603	59.000,00	
	SAQUES			19/05/2022	9604	752,74	
CAPITALIZACAO		1.1.01.03.11	11311				
	TITULO DE CAPITALIZACAO BRADESCO			19/05/2022	9605	1.000,00	
CAIXA		1.1.01.01.01	11110				
	SAQUES			19/05/2022	9606	51,02	
	SAQUES			19/05/2022	9607	867,87	
	SAQUES			19/05/2022	9608	1.708,68	
	SAQUES			19/05/2022	9609	12.545,07	
	SAQUES			19/05/2022	9610	258,13	
	SAQUES			19/05/2022	9611	393,42	
	SAQUES			19/05/2022	9612	236,31	
	SAQUES			19/05/2022	9613	371,35	
	SAQUES			19/05/2022	9614	451,93	
BRADESCO S/A		1.1.01.02.03	11203				
	TRANSFERENCIA PIX REMT: BENEDES SOARES BATISTA			19/05/2022	9615	600,00	
	RESGATE INVEST FACI			19/05/2022	9616	27.717,53	
	RESGATE INVEST FACI			19/05/2022	9617	3.474,06	
	4604655 - RECEBIMENTO TED D REMET.BENEDES S BATISTA			19/05/2022	9618	2.000,00	
	DEPÓSITOS			19/05/2022	9619	3.409,09	

Junta Comercial do Estado do Rio de Janeiro

Empresa: BENEDES SOARES BATISTA

NIRE: 338.0761116-3 Protocolo: 00-2023/227269-7 Data do protocolo: 21/03/2023

CERTIFICO A EXATIDÃO DOS TERMOS DE ABERTURA E ENCERRAMENTO REGISTRADOS em 22/03/2023 SOB O N° 00005383713.

Autenticação: 63A5BDA061809484C9D7A56A324499A230703E6B8355873FD011D14AA3A60C6E

Para validar o documento acesse <http://www.jucerja.rj.gov.br/servicos/chanceladigital>, informe o n° de protocolo.



Valores expressos em Reais (R\$)

Diário

Conta	Histórico	Classificação	Código	Data	Sequência	Débito	Crédito
BRADERCO S/A		1.1.01.02.03	11203				***** Continuação
	DEPÓSITOS			19/05/2022	9620	25.950,00	
	5051606 - RESGATE DE INVESTIMENTOS			19/05/2022	9621	17.085,84	
MERC. ADQUIRIDAS DE TERCEIROS		3.1.01.01.01	41110				
	Compra Conforme NF Número 375434 de PELLEGRINO DISTRIBUIDORA DE AUTOPECAS LTDA			19/05/2022	11744	1.678,97	
	Compra Conforme NF Número 744218 de DISTRIBUIDORA AUTOMOTIVA S.A.			19/05/2022	11751	177,65	
	Compra Conforme NF Número 151791 de INGRAX IND E COMERCIO DE GRAXAS SA - DUQUE DE CAXI			19/05/2022	11762	752,74	
	Compra Conforme NF Número 373796 de AGP TECNOLOGIA EM INFORMATICA DO BRASIL			19/05/2022	11764	62.987,40	
BANCO NUBANK		1.1.01.02.23	11224				
	Transferência enviada pelo Pix - SAO SEBASTIAO DO ALTO GABINETE DO PR			19/05/2022	2622		676,25
	Transferência enviada pelo Pix - AGP TECNOLOGIA EM INFORMATICA DO BRA			19/05/2022	2623		62.987,40
CAIXA		1.1.01.01.01	11110				
	Transferência recebida pelo Pix - BENEDES SOARES BATISTA - 23.303.444			19/05/2022	2624		2.000,00
	Transferência recebida pelo Pix - BENEDES S BATISTA - 23.303.444/0001			19/05/2022	2625		2.500,00
	Transferência recebida pelo Pix - BENEDES SOARES BATISTA - 23.303.444			19/05/2022	2626		59.000,00
BANCO NUBANK		1.1.01.02.23	11224				
	Transferência enviada pelo Pix - ASSEP ASSOCIACAO ESTANCIA PARAISO -			19/05/2022	2627		200,00
BB RENDE FACIL		1.1.01.03.10	11310				
	9903 - BB RENDE FACIL			19/05/2022	3775		4.500,00
BANCO DO BRASIL S/A		1.1.01.02.04	11204				
	51902 - TED			19/05/2022	3776		2.000,00
	51901 - PIX - ENVIADO			19/05/2022	3777		2.500,00
BRADERCO S/A		1.1.01.02.03	11203				
	SAQUES			19/05/2022	9601		600,00
	SAQUES			19/05/2022	9602		2.000,00
	SAQUES			19/05/2022	9603		59.000,00
	SAQUES			19/05/2022	9604		752,74
	TITULO DE CAPITALIZACAO BRADERCO			19/05/2022	9605		1.000,00
	SAQUES			19/05/2022	9606		51,02
	SAQUES			19/05/2022	9607		867,87
	SAQUES			19/05/2022	9608		1.708,68
	SAQUES			19/05/2022	9609		12.545,07
	SAQUES			19/05/2022	9610		258,13
	SAQUES			19/05/2022	9611		393,42
	SAQUES			19/05/2022	9612		236,31
	SAQUES			19/05/2022	9613		371,35
	SAQUES			19/05/2022	9614		451,93
CAIXA		1.1.01.01.01	11110				
	TRANSFERENCIA PIX REMT: BENEDES SOARES BATISTA			19/05/2022	9615		600,00
INVEST FACIL BRADERCO		1.1.01.03.42	11342				
	RESGATE INVEST FACI			19/05/2022	9616		27.717,53
	RESGATE INVEST FACI			19/05/2022	9617		3.474,06
CAIXA		1.1.01.01.01	11110				

Junta Comercial do Estado do Rio de Janeiro

Empresa: BENEDES SOARES BATISTA

NIRE: 338.0761116-3 Protocolo: 00-2023/227269-7 Data do protocolo: 21/03/2023

CERTIFICADO A EXATIDÃO DOS TERMOS DE ABERTURA E ENCERRAMENTO REGISTRADOS em 22/03/2023 SOB O Nº 00005383713.

Autenticação: 63A5BDA061809484C9D7A56A324499A230703E6B8355873FD011D14AA3A60C6E

Para validar o documento acesse <http://www.jucerja.rj.gov.br/servicos/chanceladigital>, informe o nº de protocolo.



Valores expressos em Reais (R\$)

Diário

Conta	Histórico	Classificação	Código	Data	Sequência	Débito	Crédito
CAIXA		1.1.01.01.01	11110				***** Continuação
	4604655 - RECEBIMENTO TED D REMET.BENEDES S BATISTA			19/05/2022	9618		2.000,00
	DEPÓSITOS			19/05/2022	9619		3.409,09
	DEPÓSITOS			19/05/2022	9620		25.950,00
INVEST FACIL BRADESCO		1.1.01.03.42	11342				
	5051606 - RESGATE DE INVESTIMENTOS			19/05/2022	9621		17.085,84
CAIXA		1.1.01.01.01	11110				
	Compra Conforme NF Número 375434 de PELLEGRINO DISTRIBUIDORA DE AUTOPECAS LTDA			19/05/2022	11744		1.678,97
	Compra Conforme NF Número 744218 de DISTRIBUIDORA AUTOMOTIVA S.A.			19/05/2022	11751		177,65
	Compra Conforme NF Número 151791 de INGRAX IND E COMERCIO DE GRAXAS SA - DUQUE DE CAXI			19/05/2022	11762		752,74
	Compra Conforme NF Número 373796 de AGP TECNOLOGIA EM INFORMATICA DO BRASIL			19/05/2022	11764		62.987,40
	Totais do dia			19/05/2022		362.433,45	362.433,45
CAIXA		1.1.01.01.01	11110				
	Transferência enviada pelo Pix - Caio Cezar Silva Valente Cintra Ribe			20/05/2022	2628	74,00	
	Transferência enviada pelo Pix - B2W COMPANHIA DIGITAL - 00.776.574/0			20/05/2022	2629	2.297,79	
BANCO NUBANK		1.1.01.02.23	11224				
	Depósito recebido - Cloud Walk Meios de Pagamentos e Servicos Ltda *			20/05/2022	2630	2.261,68	
BANCO DO BRASIL S/A		1.1.01.02.04	11204				
	9903 - BB RENDE FACIL			20/05/2022	3778	40,00	
DESP. C/CARTAO DE CREDITO		3.2.01.01.17	51116				
	149274 - COMPRA COM CARTAO			20/05/2022	3779	40,00	
CAIXA		1.1.01.01.01	11110				
	SAQUES			20/05/2022	9622	1.920,00	
	SAQUES			20/05/2022	9623	400,00	
	SAQUES			20/05/2022	9624	700,00	
	SAQUES			20/05/2022	9625	3.000,00	
INVEST FACIL BRADESCO		1.1.01.03.42	11342				
	APLIC.INVEST FACIL			20/05/2022	9626	49.307,61	
INSS		3.2.01.01.72	51170				
	PAGO A INSS 04/2022			20/05/2022	9627	164,94	
CONSORCIO(VEICULOS)		1.1.03.01.05	11412				
	1449556 - PAGAMENTO CONSORCIO			20/05/2022	9628	909,50	
CAIXA		1.1.01.01.01	11110				
	SAQUES			20/05/2022	9629	1.899,75	
	SAQUES			20/05/2022	9630	5.178,50	
	SAQUES			20/05/2022	9631	517,85	
	SAQUES			20/05/2022	9632	12.467,45	
	SAQUES			20/05/2022	9633	109,90	
	SAQUES			20/05/2022	9634	2.599,50	
BRADESCO S/A		1.1.01.02.03	11203				
	DEPÓSITOS			20/05/2022	9635	57.210,00	
	DEPÓSITOS			20/05/2022	9636	21.965,00	
MERC. ADQUIRIDAS DE TERCEIROS		3.1.01.01.01	41110				
	Compra Conforme NF Número 744520 de DISTRIBUIDORA AUTOMOTIVA S.A.			20/05/2022	11752	181,60	
	Compra Conforme NF Número 744550 de DISTRIBUIDORA AUTOMOTIVA S.A.			20/05/2022	11753	296,29	

Junta Comercial do Estado do Rio de Janeiro

Empresa: BENEDES SOARES BATISTA

NIRE: 338.0761116-3 Protocolo: 00-2023/227269-7 Data do protocolo: 21/03/2023

CERTIFICO A EXATIDÃO DOS TERMOS DE ABERTURA E ENCERRAMENTO REGISTRADOS em 22/03/2023 SOB O N° 00005383713.

Autenticação: 63A5BDA061809484C9D7A56A324499A230703E6B8355873FD011D14AA3A60C6E

Para validar o documento acesse <http://www.jucerja.rj.gov.br/servicos/chanceladigital>, informe o n° de protocolo.



Valores expressos em Reais (R\$)

Diário

Conta	Histórico	Classificação	Código	Data	Sequência	Débito	Crédito
CAIXA		1.1.01.01.01	11110				
	Venda Conforme NF Número 306			20/05/2022	13117	56.100,46	
	Venda Conforme NF Número 307			20/05/2022	13118	5.000,00	
BANCO NUBANK		1.1.01.02.23	11224				
	TransferA ⁿ cia enviada pelo Pix - Caio Cezar Silva Valente Cintra Ribe			20/05/2022	2628		74,00
	TransferA ⁿ cia enviada pelo Pix - B2W COMPANHIA DIGITAL - 00.776.574/0			20/05/2022	2629		2.297,79
CAIXA		1.1.01.01.01	11110				
	DepA ^s ito recebido - Cloud Walk Meios de Pagamentos e Servicos Ltda *			20/05/2022	2630		2.261,68
BB RENDE FACIL		1.1.01.03.10	11310				
	9903 - BB RENDE FACIL			20/05/2022	3778		40,00
BANCO DO BRASIL S/A		1.1.01.02.04	11204				
	149274 - COMPRA COM CARTAO			20/05/2022	3779		40,00
BRADESCO S/A		1.1.01.02.03	11203				
	SAQUES			20/05/2022	9622		1.920,00
	SAQUES			20/05/2022	9623		400,00
	SAQUES			20/05/2022	9624		700,00
	SAQUES			20/05/2022	9625		3.000,00
	APLIC.INVEST FACIL			20/05/2022	9626		49.307,61
	PAGO A INSS 04/2022			20/05/2022	9627		164,94
	1449556 - PAGAMENTO CONSORCIO			20/05/2022	9628		909,50
	SAQUES			20/05/2022	9629		1.899,75
	SAQUES			20/05/2022	9630		5.178,50
	SAQUES			20/05/2022	9631		517,85
	SAQUES			20/05/2022	9632		12.467,45
	SAQUES			20/05/2022	9633		109,90
	SAQUES			20/05/2022	9634		2.599,50
CAIXA		1.1.01.01.01	11110				
	DEPÓSITOS			20/05/2022	9635		57.210,00
	DEPÓSITOS			20/05/2022	9636		21.965,00
	Compra Conforme NF Número 744520 de DISTRIBUIDORA AUTOMOTIVA S.A.			20/05/2022	11752		181,60
	Compra Conforme NF Número 744550 de DISTRIBUIDORA AUTOMOTIVA S.A.			20/05/2022	11753		296,29
REVENDA DE MERCADORIAS		4.1.01.42	61102				
	Venda Conforme NF Número 306			20/05/2022	13117		56.100,46
	Venda Conforme NF Número 307			20/05/2022	13118		5.000,00
		Totais do dia		20/05/2022		224.641,82	224.641,82
CAIXA		1.1.01.01.01	11110				
	TransferA ⁿ cia enviada pelo Pix - Isabella Machado Guimaraes - 161.487			21/05/2022	2631	32,00	
	TransferA ⁿ cia enviada pelo Pix - LEANDRO DE ARRUDA MACHADO - 096.090.			21/05/2022	2632	80,00	
	TransferA ⁿ cia enviada pelo Pix - JOSE FERNANDO DAS NEVES - 725.755.30			21/05/2022	2633	375,00	
BANCO NUBANK		1.1.01.02.23	11224				
	Reembolso recebido pelo Pix - B2W COMPANHIA DIGITAL - 00.776.574/0019-			21/05/2022	2634	2.297,79	
CAIXA		1.1.01.01.01	11110				
	TransferA ⁿ cia enviada pelo Pix - DANIELI VIEIRA VILELA - 017.869.057-			21/05/2022	2635	60,00	
BANCO NUBANK		1.1.01.02.23	11224				
	TransferA ⁿ cia enviada pelo Pix - Isabella Machado Guimaraes - 161.487			21/05/2022	2631		32,00

Comprovante Qualificação econômico-financeira - BENEDES (lo (1196466)) SEI E-20/001.001206/2023 / pg. 233

Junta Comercial do Estado do Rio de Janeiro

Empresa: BENEDES SOARES BATISTA

NIRE: 338.0761116-3 Protocolo: 00-2023/227269-7 Data do protocolo: 21/03/2023

CERTIFICO A EXATIDÃO DOS TERMOS DE ABERTURA E ENCERRAMENTO REGISTRADOS em 22/03/2023 SOB O N° 00005383713.

Autenticação: 63A5BDA061809484C9D7A56A324499A230703E6B8355873FD011D14AA3A60C6E

Para validar o documento acesse <http://www.jucerja.rj.gov.br/servicos/chanceladigital>, informe o n° de protocolo.



Valores expressos em Reais (R\$)

Diário

Conta	Histórico	Classificação	Código	Data	Sequência	Débito	Crédito
BANCO NUBANK		1.1.01.02.23	11224				***** Continuação
	Transferência enviada pelo Pix - LEANDRO DE ARRUDA MACHADO - 096.090.			21/05/2022	2632		80,00
	Transferência enviada pelo Pix - JOSE FERNANDO DAS NEVES - 725.755.30			21/05/2022	2633		375,00
CAIXA		1.1.01.01.01	11110				
	Reembolso recebido pelo Pix - B2W COMPANHIA DIGITAL - 00.776.574/0019-			21/05/2022	2634		2.297,79
BANCO NUBANK		1.1.01.02.23	11224				
	Transferência enviada pelo Pix - DANIELI VIEIRA VILELA - 017.869.057-			21/05/2022	2635		60,00
		Totais do dia		21/05/2022		2.844,79	2.844,79
CAIXA		1.1.01.01.01	11110				
	Transferência enviada pelo Pix - Caio Cezar Silva Valente Cintra Ribe			22/05/2022	2636	98,00	
BANCO NUBANK		1.1.01.02.23	11224				
	Transferência enviada pelo Pix - Caio Cezar Silva Valente Cintra Ribe			22/05/2022	2636		98,00
		Totais do dia		22/05/2022		98,00	98,00
CAIXA		1.1.01.01.01	11110				
	Pagamento de boleto efetuado - NU PAGAMENTOS SA			23/05/2022	2637	51,18	
BANCO NUBANK		1.1.01.02.23	11224				
	Transferência recebida pelo Pix - Ubirajara da Silva - 025.094.687-40			23/05/2022	2638	400,00	
CAIXA		1.1.01.01.01	11110				
	Transferência enviada pelo Pix - Andra© Nobre Esteves - 076.314.047-3			23/05/2022	2639	120,00	
BANCO NUBANK		1.1.01.02.23	11224				
	Transferência recebida pelo Pix - JOSE FERNANDO MAIA DE MORAES - 104.			23/05/2022	2640	150,00	
CAIXA		1.1.01.01.01	11110				
	Transferência enviada pelo Pix - PIX Marketplace - 10.573.521/0001-91			23/05/2022	2641	95,70	
	Pagamento de boleto efetuado - Shopee PROCESSADO POR ADYEN			23/05/2022	2642	534,86	
	Pagamento de boleto efetuado - Shopee PROCESSADO POR ADYEN			23/05/2022	2643	534,86	
FRETE E CARRETOS		3.2.01.01.44	51142				
	Pagamento de boleto efetuado - V.M.RAMOS CIA LTDA			23/05/2022	2644	317,17	
BANCO DO BRASIL S/A		1.1.01.02.04	11204				
	9903 - BB RENDE FACIL			23/05/2022	3780	2.058,21	
CAIXA		1.1.01.01.01	11110				
	52302 - PAGAMENTO DE BOLETO			23/05/2022	3781	477,01	
	52301 - PIX - ENVIADO			23/05/2022	3782	1.470,70	
DESP. C/CARTAO DE CREDITO		3.2.01.01.17	51116				
	380820 - COMPRA COM CARTAO			23/05/2022	3783	10,50	
	195897 - COMPRA COM CARTAO			23/05/2022	3784	100,00	
CAIXA		1.1.01.01.01	11110				
	SAQUES			23/05/2022	9637	1.500,00	
	SAQUES			23/05/2022	9638	14.000,00	
	SAQUES			23/05/2022	9639	1.650,00	
	SAQUES			23/05/2022	9640	490,46	
EMPRESTIMOS		2.1.03.01.01	21201				
	OPERACAO CAPITAL GIRO CONTR 015138229 PARC001/30			23/05/2022	9641	1.607,71	
CAIXA		1.1.01.01.01	11110				
	SAQUES			23/05/2022	9642	3.398,65	
	SAQUES			23/05/2022	9643	610,00	

Junta Comercial do Estado do Rio de Janeiro

Empresa: BENEDES SOARES BATISTA

NIRE: 338.0761116-3 Protocolo: 00-2023/227269-7 Data do protocolo: 21/03/2023

CERTIFICO A EXATIDÃO DOS TERMOS DE ABERTURA E ENCERRAMENTOS REGISTRADOS em 22/03/2023 SOB O N° 00005383713.

Autenticação: 63A5BDA061809484C9D7A56A324499A230703E6B8355873FD011D14AA3A60C6E

Para validar o documento acesse <http://www.jucerja.rj.gov.br/servicos/chanceladigital>, informe o n° de protocolo.



Valores expressos em Reais (R\$)

Diário

Conta	Histórico	Classificação	Código	Data	Sequência	Débito	Crédito
CAIXA		1.1.01.01.01	11110				***** Continuação
	SAQUES			23/05/2022	9644	366,00	
	SAQUES			23/05/2022	9645	2.085,29	
	SAQUES			23/05/2022	9646	102.864,99	
	SAQUES			23/05/2022	9647	374,54	
BRADESCO S/A		1.1.01.02.03	11203				
	RESGATE INVEST FACI			23/05/2022	9648	49.307,71	
	3370336 - TRANSF CC PARA CC PJ ALL NATIONS COMERCIO EXTERIOR S. DEPÓSITOS			23/05/2022	9649	67.960,00	
	5051606 - RESGATE DE INVESTIMENTOS			23/05/2022	9650	545,80	
				23/05/2022	9651	11.134,13	
MERC. ADQUIRIDAS DE TERCEIROS		3.1.01.01.01	41110				
	Compra Conforme NF Número 429239 de REDE MANAUS COMERCIO DE PNEUS LTDA			23/05/2022	11736	490,46	
	Compra Conforme NF Número 375768 de PELLEGRINO DISTRIBUIDORA DE AUTOPECAS LTDA			23/05/2022	11745	555,23	
	Compra Conforme NF Número 37162 de LK Magazine			23/05/2022	11766	109,90	
	Compra Conforme NF Número 6958 de Saymon Gomes da Silva 36588634803			23/05/2022	11776	95,70	
BANCO NUBANK		1.1.01.02.23	11224				
	Pagamento de boleto efetuado - NU PAGAMENTOS SA			23/05/2022	2637		51,18
CAIXA		1.1.01.01.01	11110				
	TransferA ⁿ cia recebida pelo Pix - Ubirajara da Silva - 025.094.687-40			23/05/2022	2638		400,00
BANCO NUBANK		1.1.01.02.23	11224				
	TransferA ⁿ cia enviada pelo Pix - Andra© Nobre Esteves - 076.314.047-3			23/05/2022	2639		120,00
CAIXA		1.1.01.01.01	11110				
	TransferA ⁿ cia recebida pelo Pix - JOSE FERNANDO MAIA DE MORAES - 104.			23/05/2022	2640		150,00
BANCO NUBANK		1.1.01.02.23	11224				
	TransferA ⁿ cia enviada pelo Pix - PIX Marketplace - 10.573.521/0001-91			23/05/2022	2641		95,70
	Pagamento de boleto efetuado - Shopee PROCESSADO POR ADYEN			23/05/2022	2642		534,86
	Pagamento de boleto efetuado - Shopee PROCESSADO POR ADYEN			23/05/2022	2643		534,86
	Pagamento de boleto efetuado - V.M.RAMOS CIA LTDA			23/05/2022	2644		317,17
BB RENDE FACIL		1.1.01.03.10	11310				
	9903 - BB RENDE FACIL			23/05/2022	3780		2.058,21
BANCO DO BRASIL S/A		1.1.01.02.04	11204				
	52302 - PAGAMENTO DE BOLETO			23/05/2022	3781		477,01
	52301 - PIX - ENVIADO			23/05/2022	3782		1.470,70
	380820 - COMPRA COM CARTAO			23/05/2022	3783		10,50
	195897 - COMPRA COM CARTAO			23/05/2022	3784		100,00
BRADESCO S/A		1.1.01.02.03	11203				
	SAQUES			23/05/2022	9637		1.500,00
	SAQUES			23/05/2022	9638		14.000,00
	SAQUES			23/05/2022	9639		1.650,00
	SAQUES			23/05/2022	9640		490,46
	OPERACAO CAPITAL GIRO CONTR 015138229 PARC001/30			23/05/2022	9641		1.607,71
	SAQUES			23/05/2022	9642		3.398,65
	SAQUES			23/05/2022	9643		610,00
	SAQUES			23/05/2022	9644		366,00
	SAQUES			23/05/2022	9645		2.085,29
	SAQUES			23/05/2022	9646		102.864,99
	SAQUES			23/05/2022	9647		374,54

Junta Comercial do Estado do Rio de Janeiro

Empresa: BENEDES SOARES BATISTA

NIRE: 338.0761116-3 Protocolo: 00-2023/227269-7 Data do protocolo: 21/03/2023

CERTIFICO A EXATIDÃO DOS TERMOS DE ABERTURA E ENCERRAMENTOS REGISTRADOS em 22/03/2023 SOB O N° 00005383713.

Autenticação: 63A5BDA061809484C9D7A56A324499A230703E6B8355873FD011D14AA3A60C6E

Para validar o documento acesse <http://www.jucerja.rj.gov.br/servicos/chanceladigital>, informe o n° de protocolo.



Valores expressos em Reais (R\$)

Diário

Conta	Histórico	Classificação	Código	Data	Sequência	Débito	Crédito
INVEST FACIL BRADESCO		1.1.01.03.42	11342				
	RESGATE INVEST FACI			23/05/2022	9648		49.307,71
CAIXA		1.1.01.01.01	11110				
	3370336 - TRANSF CC PARA CC PJ ALL NATIONS COMERCIO EXTERIOR S. DEPÓSITOS			23/05/2022	9649		67.960,00
				23/05/2022	9650		545,80
INVEST FACIL BRADESCO		1.1.01.03.42	11342				
	5051606 - RESGATE DE INVESTIMENTOS			23/05/2022	9651		11.134,13
CAIXA		1.1.01.01.01	11110				
	Compra Conforme NF Número 429239 de REDE MANAUS COMERCIO DE PNEUS LTDA			23/05/2022	11736		490,46
	Compra Conforme NF Número 375768 de PELLEGRINO DISTRIBUIDORA DE AUTOPECAS LTDA			23/05/2022	11745		555,23
	Compra Conforme NF Número 37162 de LK Magazine			23/05/2022	11766		109,90
	Compra Conforme NF Número 6958 de Saymon Gomes da Silva 36588634803			23/05/2022	11776		95,70
		Totais do dia		23/05/2022		265.466,76	265.466,76
CAIXA		1.1.01.01.01	11110				
	Pagamento de boleto efetuado - MERCADOPAGO.COM REPRESENTACOES LTDA			24/05/2022	2645	552,00	
BANCO NUBANK		1.1.01.02.23	11224				
	Transferência recebida pelo Pix - RACOES QUINZINHO LTDA - 40.320.327/			24/05/2022	2646	500,00	
	Transferência recebida pelo Pix - RAFAEL DA SILVA JALOTO - 104.765.10			24/05/2022	2647	180,00	
BANCO DO BRASIL S/A		1.1.01.02.04	11204				
	9903 - BB RENDE FACIL			24/05/2022	3785	950,61	
CAIXA		1.1.01.01.01	11110				
	52401 - PAGAMENTO DE BOLETO			24/05/2022	3786	725,82	
DESP. C/CARTAO DE CREDITO		3.2.01.01.17	51116				
	17938 - COMPRA COM CARTAO			24/05/2022	3787	224,80	
BANCO DO BRASIL S/A		1.1.01.02.04	11204				
	40475 - BB RENDE FACIL			24/05/2022	3788	0,01	
INVEST FACIL BRADESCO		1.1.01.03.42	11342				
	APLIC.INVEST FACIL			24/05/2022	9652	751,53	
DESP. C/CARTAO DE CREDITO		3.2.01.01.17	51116				
	909004 - CARTAO VISA ELECTRON Loja Lelei			24/05/2022	9653	20,79	
	259510 - CARTAO VISA ELECTRON TURCAO LANCHES LTDA			24/05/2022	9654	64,60	
CAIXA		1.1.01.01.01	11110				
	SAQUES			24/05/2022	9655	993,08	
BRADESCO S/A		1.1.01.02.03	11203				
	DEPÓSITOS			24/05/2022	9656	1.830,00	
MERC. ADQUIRIDAS DE TERCEIROS		3.1.01.01.01	41110				
	Compra Conforme NF Número 4053 de DUNAX LUBRIFICANTES LTDA RJ VAREJO			24/05/2022	11723	1.388,03	
	Compra Conforme NF Número 2270477 de DANIELE COLOMBO DA COSTA			24/05/2022	11768	2.085,29	
BANCO NUBANK		1.1.01.02.23	11224				
	Pagamento de boleto efetuado - MERCADOPAGO.COM REPRESENTACOES LTDA			24/05/2022	2645		552,00
CAIXA		1.1.01.01.01	11110				
	Transferência recebida pelo Pix - RACOES QUINZINHO LTDA - 40.320.327/			24/05/2022	2646		500,00

Comprovante Qualificação econômico-financeira - BENEDES (lo (1196466)

SEI E-20/001.001206/2023 / pg. 236

Junta Comercial do Estado do Rio de Janeiro

Empresa: BENEDES SOARES BATISTA

NIRE: 338.0761116-3 Protocolo: 00-2023/227269-7 Data do protocolo: 21/03/2023

CERTIFICO A EXATIDÃO DOS TERMOS DE ABERTURA E ENCERRAMENTO REGISTRADOS em 22/03/2023 SOB O N° 00005383713.

Autenticação: 63A5BDA061809484C9D7A56A324499A230703E6B8355873FD011D14AA3A60C6E

Para validar o documento acesse <http://www.jucerja.rj.gov.br/servicos/chanceladigital>, informe o n° de protocolo.



Valores expressos em Reais (R\$)

Diário

Conta	Histórico	Classificação	Código	Data	Sequência	Débito	Crédito
CAIXA		1.1.01.01.01	11110				***** Continuação
	Transferência recebida pelo Pix - RAFAEL DA SILVA JALOTO - 104.765.10			24/05/2022	2647		180,00
BB RENDE FACIL	9903 - BB RENDE FACIL	1.1.01.03.10	11310	24/05/2022	3785		950,61
BANCO DO BRASIL S/A	52401 - PAGAMENTO DE BOLETO	1.1.01.02.04	11204	24/05/2022	3786		725,82
	17938 - COMPRA COM CARTAO			24/05/2022	3787		224,80
BB RENDE FACIL	40475 - BB RENDE FACIL	1.1.01.03.10	11310	24/05/2022	3788		0,01
BRADESCO S/A	APLIC.INVEST FACIL	1.1.01.02.03	11203	24/05/2022	9652		751,53
	909004 - CARTAO VISA ELECTRON Loja Lelei			24/05/2022	9653		20,79
	259510 - CARTAO VISA ELECTRON TURCAO LANCHES LTDA			24/05/2022	9654		64,60
	SAQUES			24/05/2022	9655		993,08
CAIXA	DEPÓSITOS	1.1.01.01.01	11110	24/05/2022	9656		1.830,00
	Compra Conforme NF Número 4053 de DUNAX LUBRIFICANTES LTDA RJ VAREJO			24/05/2022	11723		1.388,03
	Compra Conforme NF Número 2270477 de DANIELE COLOMBO DA COSTA			24/05/2022	11768		2.085,29
		Totais do dia		24/05/2022		10.266,56	10.266,56
CAIXA	Transferência enviada pelo Pix - Waldir Gomes Junior - 104.910.977-51	1.1.01.01.01	11110	25/05/2022	2648	3.695,00	
BANCO NUBANK	Transferência recebida pelo Pix - BENEDES SOARES BATISTA - 23.303.444	1.1.01.02.23	11224	25/05/2022	2649	3.000,00	
BANCO DO BRASIL S/A	9903 - BB RENDE FACIL	1.1.01.02.04	11204	25/05/2022	3789	1.209,72	
CAIXA	850018 - CHEQUE COMPENSADO	1.1.01.01.01	11110	25/05/2022	3790	2.200,00	
TARIFAS BANCARIAS	52501 - IMPOSTOS	3.2.01.04.11	51513	25/05/2022	3791	2,00	
DESP. C/CARTAO DE CREDITO	466826 - COMPRA COM CARTAO	3.2.01.01.17	51116	25/05/2022	3792	30,00	
CAIXA	SAQUES	1.1.01.01.01	11110	25/05/2022	9657	3.000,00	
DESP. C/CARTAO DE CREDITO	505076 - CARTAO VISA ELECTRON CHURRASC RODEIO G	3.2.01.01.17	51116	25/05/2022	9658	193,03	
CAIXA	SAQUES	1.1.01.01.01	11110	25/05/2022	9659	1.000,00	
	SAQUES			25/05/2022	9660	10.480,11	
BRADESCO S/A	RESGATE INVEST FACI	1.1.01.02.03	11203	25/05/2022	9661	751,54	
	DEPÓSITOS			25/05/2022	9662	444,00	
	5051606 - RESGATE DE INVESTIMENTOS			25/05/2022	9663	411,64	
MERC. ADQUIRIDAS DE TERCEIROS	Compra Conforme NF Número 4094 de DUNAX LUBRIFICANTES LTDA RJ VAREJO	3.1.01.01.01	41110	25/05/2022	11724	1.998,00	
	Compra Conforme NF Número 254373 de RJ-MEGA COMPONENTES LTDA - RJ			25/05/2022	11735	1.544,62	

Junta Comercial do Estado do Rio de Janeiro

Empresa: BENEDES SOARES BATISTA

NIRE: 338.0761116-3 Protocolo: 00-2023/227269-7 Data do protocolo: 21/03/2023

CERTIFICO A EXATIDÃO DOS TERMOS DE ABERTURA E ENCERRAMENTO REGISTRADOS em 22/03/2023 SOB O Nº 00005383713.

Autenticação: 63A5BDA061809484C9D7A56A324499A230703E6B8355873FD011D14AA3A60C6E

Para validar o documento acesse <http://www.jucerja.rj.gov.br/servicos/chanceladigital>, informe o nº de protocolo.



Valores expressos em Reais (R\$)

Diário

Conta	Histórico	Classificação	Código	Data	Sequência	Débito	Crédito
MERC. ADQUIRIDAS DE TERCEIROS		3.1.01.01.01	41110				***** Continuação
	Compra Conforme NF Número 745483 de DISTRIBUIDORA AUTOMOTIVA S.A.			25/05/2022	11754	424,16	
	Compra Conforme NF Número 15456 de CONSERCAF INDUSTRIA DE MAQUINAS E ASSISTENCIA TECN			25/05/2022	11763	1.910,00	
	Compra Conforme NF Número 8121 de LARA ANDRADE PEIXOTO SOARES 12903871680			25/05/2022	11773	552,00	
BANCO NUBANK		1.1.01.02.23	11224				
	Transferência enviada pelo Pix - Waldir Gomes Junior - 104.910.977-51			25/05/2022	2648		3.695,00
CAIXA		1.1.01.01.01	11110				
	Transferência recebida pelo Pix - BENEDES SOARES BATISTA - 23.303.444			25/05/2022	2649		3.000,00
BB RENDE FACIL		1.1.01.03.10	11310				
	9903 - BB RENDE FACIL			25/05/2022	3789		1.209,72
BANCO DO BRASIL S/A		1.1.01.02.04	11204				
	850018 - CHEQUE COMPENSADO			25/05/2022	3790		2.200,00
	52501 - IMPOSTOS			25/05/2022	3791		2,00
	466826 - COMPRA COM CARTAO			25/05/2022	3792		30,00
BRADESCO S/A		1.1.01.02.03	11203				
	SAQUES			25/05/2022	9657		3.000,00
	505076 - CARTAO VISA ELECTRON CHURRASC RODEIO G			25/05/2022	9658		193,03
	SAQUES			25/05/2022	9659		1.000,00
	SAQUES			25/05/2022	9660		10.480,11
INVEST FACIL BRADESCO		1.1.01.03.42	11342				
	RESGATE INVEST FACI			25/05/2022	9661		751,54
CAIXA		1.1.01.01.01	11110				
	DEPÓSITOS			25/05/2022	9662		444,00
INVEST FACIL BRADESCO		1.1.01.03.42	11342				
	5051606 - RESGATE DE INVESTIMENTOS			25/05/2022	9663		411,64
CAIXA		1.1.01.01.01	11110				
	Compra Conforme NF Número 4094 de DUNAX LUBRIFICANTES LTDA RJ VAREJO			25/05/2022	11724		1.998,00
	Compra Conforme NF Número 254373 de RJ-MEGA COMPONENTES LTDA - RJ			25/05/2022	11735		1.544,62
	Compra Conforme NF Número 745483 de DISTRIBUIDORA AUTOMOTIVA S.A.			25/05/2022	11754		424,16
	Compra Conforme NF Número 15456 de CONSERCAF INDUSTRIA DE MAQUINAS E ASSISTENCIA TECN			25/05/2022	11763		1.910,00
	Compra Conforme NF Número 8121 de LARA ANDRADE PEIXOTO SOARES 12903871680			25/05/2022	11773		552,00
	Totais do dia			25/05/2022		32.845,82	32.845,82

CAIXA		1.1.01.01.01	11110				
	Transferência enviada pelo Pix - RENOVA SOLUCOES INTELIGENTES - 23.30			26/05/2022	2650	570,00	
BANCO NUBANK		1.1.01.02.23	11224				
	Transferência recebida pelo Pix - BENEDES SOARES BATISTA - 23.303.444			26/05/2022	2651	520,00	
BANCO DO BRASIL S/A		1.1.01.02.04	11204				
	6504635 - PIX - RECEBIDO			26/05/2022	3793	570,00	
CAIXA		1.1.01.01.01	11110				
	SAQUES			26/05/2022	9664	6.300,00	
	SAQUES			26/05/2022	9665	520,00	
	SAQUES			26/05/2022	9666	1.500,00	

Comprovante Qualificação econômico-financeira - BENEDES (lo (1196466)) SEI E-20/001.001206/2023 / pg. 238

Junta Comercial do Estado do Rio de Janeiro

Empresa: BENEDES SOARES BATISTA

NIRE: 338.0761116-3 Protocolo: 00-2023/227269-7 Data do protocolo: 21/03/2023

CERTIFICADO A EXATIDÃO DOS TERMOS DE ABERTURA E ENCERRAMENTO REGISTRADOS em 22/03/2023 SOB O Nº 00005383713.

Autenticação: 63A5BDA061809484C9D7A56A324499A230703E6B8355873FD011D14AA3A60C6E

Para validar o documento acesse <http://www.jucerja.rj.gov.br/servicos/chanceladigital>, informe o nº de protocolo.



Valores expressos em Reais (R\$)

Diário

Conta	Histórico	Classificação	Código	Data	Sequência	Débito	Crédito
CAIXA		1.1.01.01.01	11110				***** Continuação
	SAQUES			26/05/2022	9667	3.250,54	
DESP. C/CARTAO DE CREDITO		3.2.01.01.17	51116				
	561295 - CARTAO VISA ELECTRON ARMARINHO MAVILU			26/05/2022	9668	12,50	
	317786 - CARTAO VISA ELECTRON PAG*InfoarteFestas			26/05/2022	9669	37,30	
	261409 - CARTAO VISA ELECTRON CEREAIS BRAMIL PV08			26/05/2022	9670	466,42	
BRADESCO S/A		1.1.01.02.03	11203				
	DEPÓSITOS			26/05/2022	9671	9.819,60	
	DEPÓSITOS			26/05/2022	9672	12.206,86	
MERC. ADQUIRIDAS DE TERCEIROS		3.1.01.01.01	41110				
	Compra Conforme NF Número 292560 de Rodolub Comercio de Lubrificantes Ltda			26/05/2022	11717	3.540,00	
	Compra Conforme NF Número 745780 de DISTRIBUIDORA AUTOMOTIVA S.A.			26/05/2022	11755	234,97	
	Compra Conforme NF Número 745784 de DISTRIBUIDORA AUTOMOTIVA S.A.			26/05/2022	11756	197,96	
BANCO NUBANK		1.1.01.02.23	11224				
	Transferência enviada pelo Pix - RENOVA SOLUCOES INTELIGENTES - 23.30			26/05/2022	2650		570,00
CAIXA		1.1.01.01.01	11110				
	Transferência recebida pelo Pix - BENEDES SOARES BATISTA - 23.303.444			26/05/2022	2651		520,00
	6504635 - PIX - RECEBIDO			26/05/2022	3793		570,00
BRADESCO S/A		1.1.01.02.03	11203				
	SAQUES			26/05/2022	9664		6.300,00
	SAQUES			26/05/2022	9665		520,00
	SAQUES			26/05/2022	9666		1.500,00
	SAQUES			26/05/2022	9667		3.250,54
	561295 - CARTAO VISA ELECTRON ARMARINHO MAVILU			26/05/2022	9668		12,50
	317786 - CARTAO VISA ELECTRON PAG*InfoarteFestas			26/05/2022	9669		37,30
	261409 - CARTAO VISA ELECTRON CEREAIS BRAMIL PV08			26/05/2022	9670		466,42
CAIXA		1.1.01.01.01	11110				
	DEPÓSITOS			26/05/2022	9671		9.819,60
	DEPÓSITOS			26/05/2022	9672		12.206,86
	Compra Conforme NF Número 292560 de Rodolub Comercio de Lubrificantes Ltda			26/05/2022	11717		3.540,00
	Compra Conforme NF Número 745780 de DISTRIBUIDORA AUTOMOTIVA S.A.			26/05/2022	11755		234,97
	Compra Conforme NF Número 745784 de DISTRIBUIDORA AUTOMOTIVA S.A.			26/05/2022	11756		197,96
			Totais do dia	26/05/2022		39.746,15	39.746,15

CAIXA		1.1.01.01.01	11110				
	SAQUES			27/05/2022	9673	500,00	
	SAQUES			27/05/2022	9674	2.340,00	
	SAQUES			27/05/2022	9675	2.835,00	
	SAQUES			27/05/2022	9676	1.620,00	
BRADESCO S/A		1.1.01.02.03	11203				
	DEPÓSITOS			27/05/2022	9677	4.999,99	
	DEPÓSITOS			27/05/2022	9678	1.778,64	
MERC. ADQUIRIDAS DE TERCEIROS		3.1.01.01.01	41110				
	Compra Conforme NF Número 1164522 de BEL MICRO TECNOLOGIA S/A			27/05/2022	11711	102.864,99	

Junta Comercial do Estado do Rio de Janeiro

Empresa: BENEDES SOARES BATISTA

NIRE: 338.0761116-3 Protocolo: 00-2023/227269-7 Data do protocolo: 21/03/2023

CERTIFICO A EXATIDÃO DOS TERMOS DE ABERTURA E ENCERRAMENTO REGISTRADOS em 22/03/2023 SOB O N° 00005383713.

Autenticação: 63A5BDA061809484C9D7A56A324499A230703E6B8355873FD011D14AA3A60C6E

Para validar o documento acesse <http://www.jucerja.rj.gov.br/servicos/chanceladigital>, informe o n° de protocolo.



Valores expressos em Reais (R\$)

Diário

Conta	Histórico	Classificação	Código	Data	Sequência	Débito	Crédito
MERC. ADQUIRIDAS DE TERCEIROS		3.1.01.01.01	41110				***** Continuação
	Compra Conforme NF Número 1956407 de Mb 5 - Comercio Importacao e Exportacao Ltda			27/05/2022	11714	904,83	
	Compra Conforme NF Número 4144 de DUNAX LUBRIFICANTES LTDA RJ VAREJO			27/05/2022	11725	8.622,90	
	Compra Conforme NF Número 4146 de DUNAX LUBRIFICANTES LTDA RJ VAREJO			27/05/2022	11726	338,00	
	Compra Conforme NF Número 2792 de ROGEL INDUSTRIA E COMERCIO DE GRAXAS LTDA ME			27/05/2022	11759	1.320,86	
	Compra Conforme NF Número 286522 de GURGELMIX MAQUINAS E FERRAMENTAS S.A.			27/05/2022	11772	2.225,14	
	Compra Conforme NF Número 1901615 de FUJIOKA ELETRO IMAGEM S.A.			27/05/2022	11787	5.265,00	
CAIXA		1.1.01.01.01	11110				
	Venda Conforme NF Número 308			27/05/2022	13119	134.163,00	
BRADESCO S/A		1.1.01.02.03	11203				
	SAQUES			27/05/2022	9673		500,00
	SAQUES			27/05/2022	9674		2.340,00
	SAQUES			27/05/2022	9675		2.835,00
	SAQUES			27/05/2022	9676		1.620,00
CAIXA		1.1.01.01.01	11110				
	DEPÓSITOS			27/05/2022	9677		4.999,99
	DEPÓSITOS			27/05/2022	9678		1.778,64
	Compra Conforme NF Número 1164522 de BEL MICRO TECNOLOGIA S/A			27/05/2022	11711		102.864,99
	Compra Conforme NF Número 1956407 de Mb 5 - Comercio Importacao e Exportacao Ltda			27/05/2022	11714		904,83
	Compra Conforme NF Número 4144 de DUNAX LUBRIFICANTES LTDA RJ VAREJO			27/05/2022	11725		8.622,90
	Compra Conforme NF Número 4146 de DUNAX LUBRIFICANTES LTDA RJ VAREJO			27/05/2022	11726		338,00
	Compra Conforme NF Número 2792 de ROGEL INDUSTRIA E COMERCIO DE GRAXAS LTDA ME			27/05/2022	11759		1.320,86
	Compra Conforme NF Número 286522 de GURGELMIX MAQUINAS E FERRAMENTAS S.A.			27/05/2022	11772		2.225,14
	Compra Conforme NF Número 1901615 de FUJIOKA ELETRO IMAGEM S.A.			27/05/2022	11787		5.265,00
REVENDA DE MERCADORIAS		4.1.01.42	61102				
	Venda Conforme NF Número 308			27/05/2022	13119		134.163,00
			Totais do dia	27/05/2022		269.778,35	269.778,35
MERC. ADQUIRIDAS DE TERCEIROS		3.1.01.01.01	41110				
	Compra Conforme NF Número 1901746 de FUJIOKA ELETRO IMAGEM S.A.			28/05/2022	11788	2.835,00	
CAIXA		1.1.01.01.01	11110				
	Compra Conforme NF Número 1901746 de FUJIOKA ELETRO IMAGEM S.A.			28/05/2022	11788		2.835,00
			Totais do dia	28/05/2022		2.835,00	2.835,00
TARIFAS BANCARIAS		3.2.01.04.11	51513				
	38647 - TARIFA ADIANT DEPOSITANTE			30/05/2022	3794	47,72	
CAIXA		1.1.01.01.01	11110				
	SAQUES			30/05/2022	9679	2.750,00	
	SAQUES			30/05/2022	9680	180,00	
	SAQUES			30/05/2022	9681	853,53	

Comprovante Qualificação econômico-financeira - BENEDES (lo (1196466)) SEI E-20/001.001206/2023 / pg. 240

Junta Comercial do Estado do Rio de Janeiro

Empresa: BENEDES SOARES BATISTA

NIRE: 338.0761116-3 Protocolo: 00-2023/227269-7 Data do protocolo: 21/03/2023

CERTIFICO A EXATIDÃO DOS TERMOS DE ABERTURA E ENCERRAMENTO REGISTRADOS em 22/03/2023 SOB O N° 00005383713.

Autenticação: 63A5BDA061809484C9D7A56A324499A230703E6B8355873FD011D14AA3A60C6E

Para validar o documento acesse <http://www.jucerja.rj.gov.br/servicos/chanceladigital>, informe o n° de protocolo.



Valores expressos em Reais (R\$)

Diário

Conta	Histórico	Classificação	Código	Data	Sequência	Débito	Crédito
CAIXA		1.1.01.01.01	11110				***** Continuação
	SAQUES			30/05/2022	9682	3.609,90	
	SAQUES			30/05/2022	9683	3.398,65	
	SAQUES			30/05/2022	9684	366,00	
	SAQUES			30/05/2022	9685	382,46	
	SAQUES			30/05/2022	9686	313,80	
BRADESCO S/A		1.1.01.02.03	11203				
	DEPÓSITOS			30/05/2022	9687	268,00	
BANCO DO BRASIL S/A		1.1.01.02.04	11204				
	38647 - TARIFA ADIANT DEPOSITANTE			30/05/2022	3794		47,72
BRADESCO S/A		1.1.01.02.03	11203				
	SAQUES			30/05/2022	9679		2.750,00
	SAQUES			30/05/2022	9680		180,00
	SAQUES			30/05/2022	9681		853,53
	SAQUES			30/05/2022	9682		3.609,90
	SAQUES			30/05/2022	9683		3.398,65
	SAQUES			30/05/2022	9684		366,00
	SAQUES			30/05/2022	9685		382,46
	SAQUES			30/05/2022	9686		313,80
CAIXA		1.1.01.01.01	11110				
	DEPÓSITOS			30/05/2022	9687		268,00
			Totais do dia	30/05/2022		12.170,06	12.170,06
BANCO NUBANK		1.1.01.02.23	11224				
	Transferência recebida pelo Pix - BENEDES SOARES BATISTA - 23.303.444			31/05/2022	2652	2.599,50	
	Transferência recebida pelo Pix - FLAVIO SOARES BATISTA - 046.286.667			31/05/2022	2653	45,00	
TARIFAS BANCARIAS		3.2.01.04.11	51513				
	11058527 - COBRANCA DE JUROS			31/05/2022	3795	15,52	
CAIXA		1.1.01.01.01	11110				
	SAQUES			31/05/2022	9688	2.338,28	
	SAQUES			31/05/2022	9689	1.800,00	
	2559962 - TRANSF CC PARA CC PJ BOLSA DE LICITACOES E LEILOES DO			31/05/2022	9690	103,07	
MERC. ADQUIRIDAS DE TERCEIROS		3.1.01.01.01	41110				
	Compra Conforme NF Número 4427845 de QUANTITY SERVICOS E COMERCIO DE PRODUTOS PARA SAUD			31/05/2022	11784	3.609,90	
CAIXA		1.1.01.01.01	11110				
	Venda Conforme NF Número 309			31/05/2022	13120	147,00	
	Transferência recebida pelo Pix - BENEDES SOARES BATISTA - 23.303.444			31/05/2022	2652		2.599,50
	Transferência recebida pelo Pix - FLAVIO SOARES BATISTA - 046.286.667			31/05/2022	2653		45,00
BANCO DO BRASIL S/A		1.1.01.02.04	11204				
	11058527 - COBRANCA DE JUROS			31/05/2022	3795		15,52
BRADESCO S/A		1.1.01.02.03	11203				
	SAQUES			31/05/2022	9688		2.338,28
	SAQUES			31/05/2022	9689		1.800,00
	2559962 - TRANSF CC PARA CC PJ BOLSA DE LICITACOES E LEILOES DO			31/05/2022	9690		103,07
CAIXA		1.1.01.01.01	11110				
	Compra Conforme NF Número 4427845 de QUANTITY SERVICOS E			31/05/2022	11784		3.609,90

Comprovante Qualificação econômico-financeira - BENEDES (lo (1196466)) SEI E-20/001.001206/2023 / pg. 241

Junta Comercial do Estado do Rio de Janeiro

Empresa: BENEDES SOARES BATISTA

NIRE: 338.0761116-3 Protocolo: 00-2023/227269-7 Data do protocolo: 21/03/2023

CERTIFICADO A EXATIDÃO DOS TERMOS DE ABERTURA E ENCERRAMENTO REGISTRADOS em 22/03/2023 SOB O Nº 00005383713.

Autenticação: 63A5BDA061809484C9D7A56A324499A230703E6B8355873FD011D14AA3A60C6E

Para validar o documento acesse <http://www.jucerja.rj.gov.br/servicos/chanceladigital>, informe o nº de protocolo.



Valores expressos em Reais (R\$)

Diário

Conta	Histórico	Classificação	Código	Data	Sequência	Débito	Crédito
CAIXA		1.1.01.01.01	11110				***** Continuação
	COMERCIO DE PRODUTOS PARA SAUD						
REVENDEA DE MERCADORIAS		4.1.01.42	61102				
	Venda Conforme NF Número 309			31/05/2022	13120		147,00
		Totais do dia		31/05/2022		10.658,27	10.658,27
TARIFAS BANCARIAS		3.2.01.04.11	51513				
	IOF BASICO CH PJ			01/06/2022	2418	0,43	
	IOF ADICIONAL PJ-CH. ESPE			01/06/2022	2419	0,56	
CAIXA		1.1.01.01.01	11110				
	TransferA ^a ncia enviada pelo Pix - FELIPE LEIRA REINALDO - 121.070.637-			01/06/2022	2654	1.080,00	
BANCO NUBANK		1.1.01.02.23	11224				
	Estorno - TransferA ^a ncia enviada pelo Pix - CAMUN LIMP INDU - 39.406.9			01/06/2022	2655	1.080,00	
CAIXA		1.1.01.01.01	11110				
	TransferA ^a ncia enviada pelo Pix - CAMUN LIMP INDU - 39.406.971/0001-71			01/06/2022	2656	1.080,00	
	TransferA ^a ncia enviada pelo Pix - PIX Marketplace - 10.573.521/0001-91			01/06/2022	2657	101,00	
	TransferA ^a ncia enviada pelo Pix - MERCADO F PEC AUTOMOTIVAS LTDA - 10.			01/06/2022	2658	620,80	
	TransferA ^a ncia enviada - Lubpar - 69.070.076/0007-85 - BCO BRADESCO S			01/06/2022	2659	2.515,50	
	TransferA ^a ncia enviada - COMDIP COM DIST DE PECAS LTDA - 68.647.312/00			01/06/2022	2660	1.156,80	
	TransferA ^a ncia enviada pelo Pix - MEGA COMPONENTES LTDA EPP - 28.409.3			01/06/2022	2661	1.355,50	
BANCO NUBANK		1.1.01.02.23	11224				
	TransferA ^a ncia recebida pelo Pix - J GONCALVES IND COM LTDA - 29.080.1			01/06/2022	2662	5.000,00	
TARIFAS BANCARIAS		3.2.01.04.11	51513				
	91100702 - COBRANCA DE I.O.F.			01/06/2022	3796	4,28	
MERC. ADQUIRIDAS DE TERCEIROS		3.1.01.01.01	41110				
	Compra Conforme NF Número 98855 de RIOLUB LUBRIF. E LOGISTICA LTDA FILIAL			01/06/2022	11886	800,00	
	Compra Conforme NF Número 225804 de MERCADO FILTRANTE PECAS AUT LTDA			01/06/2022	11888	620,80	
	Compra Conforme NF Número 254599 de RJ-MEGA COMPONENTES LTDA - RJ			01/06/2022	11894	1.355,50	
DESPESAS GERAIS (DIVERSAS)		3.2.01.01.37	51135				
	Compra Conforme NF Número 1006244 COMDIP COMERCIAL DISTRIB DE PE AS			01/06/2022	11906	1.156,80	
MERC. ADQUIRIDAS DE TERCEIROS		3.1.01.01.01	41110				
	Compra Conforme NF Número 60184 de LUBPAR COMERCIO ATACADISTA DE LUBRIFICANTES LTDA			01/06/2022	11909	2.625,60	
	Compra Conforme NF Número 40599 de SP900 DISTRIBUIDORA DE AUTO PECAS LTDA			01/06/2022	11912	101,00	
CAIXA		1.1.01.01.01	11110				
	Venda Conforme NF Número 310			01/06/2022	13121	5.103,50	
SND DISTRIBUICAO DE PRODUTOS DE		2.1.01.01	9022653				
	Pagto Duplic. N: 2000209218			01/06/2022	14073	300.000,00	
BANCO SICRED (AG. M.PEREIRA)		1.1.01.02.18	11218				
	IOF BASICO CH PJ			01/06/2022	2418		0,43
	IOF ADICIONAL PJ-CH. ESPE			01/06/2022	2419		0,56

Junta Comercial do Estado do Rio de Janeiro

Empresa: BENEDES SOARES BATISTA

NIRE: 338.0761116-3 Protocolo: 00-2023/227269-7 Data do protocolo: 21/03/2023

CERTIFICO A EXATIDÃO DOS TERMOS DE ABERTURA E ENCERRAMENTO REGISTRADOS em 22/03/2023 SOB O N° 00005383713.

Autenticação: 63A5BDA061809484C9D7A56A324499A230703E6B8355873FD011D14AA3A60C6E

Para validar o documento acesse <http://www.jucerja.rj.gov.br/servicos/chanceladigital>, informe o n° de protocolo.



Valores expressos em Reais (R\$)

Diário

Conta	Histórico	Classificação	Código	Data	Sequência	Débito	Crédito
BANCO NUBANK		1.1.01.02.23	11224				
	Transferência enviada pelo Pix - FELIPE LEIRA REINALDO - 121.070.637-			01/06/2022	2654		1.080,00
CAIXA		1.1.01.01.01	11110				
	Estorno - Transferência enviada pelo Pix - CAMUN LIMP INDU - 39.406.9			01/06/2022	2655		1.080,00
BANCO NUBANK		1.1.01.02.23	11224				
	Transferência enviada pelo Pix - CAMUN LIMP INDU - 39.406.971/0001-71			01/06/2022	2656		1.080,00
	Transferência enviada pelo Pix - PIX Marketplace - 10.573.521/0001-91			01/06/2022	2657		101,00
	Transferência enviada pelo Pix - MERCADO FPEC AUTOMOTIVAS LTDA - 10.			01/06/2022	2658		620,80
	Transferência enviada - Lubpar - 69.070.076/0007-85 - BCO BRADESCO S			01/06/2022	2659		2.515,50
	Transferência enviada - COMDIP COM DIST DE PECAS LTDA - 68.647.312/00			01/06/2022	2660		1.156,80
	Transferência enviada pelo Pix - MEGA COMPONENTES LTDA EPP - 28.409.3			01/06/2022	2661		1.355,50
CAIXA		1.1.01.01.01	11110				
	Transferência recebida pelo Pix - J GONCALVES IND COM LTDA - 29.080.1			01/06/2022	2662		5.000,00
BANCO DO BRASIL S/A		1.1.01.02.04	11204				
	91100702 - COBRANCA DE I.O.F.			01/06/2022	3796		4,28
CAIXA		1.1.01.01.01	11110				
	Compra Conforme NF Número 98855 de RIOLUB LUBRIF. E LOGISTICA LTDA FILIAL			01/06/2022	11886		800,00
	Compra Conforme NF Número 225804 de MERCADO FILTRANTE PECAS AUT LTDA			01/06/2022	11888		620,80
	Compra Conforme NF Número 254599 de RJ-MEGA COMPONENTES LTDA - RJ			01/06/2022	11894		1.355,50
	Compra Conforme NF Número 1006244 COMDIP COMERCIAL DISTRIB DE PE AS			01/06/2022	11906		1.156,80
	Compra Conforme NF Número 60184 de LUBPAR COMERCIO ATACADISTA DE LUBRIFICANTES LTDA			01/06/2022	11909		2.625,60
	Compra Conforme NF Número 40599 de SP900 DISTRIBUIDORA DE AUTO PECAS LTDA			01/06/2022	11912		101,00
REVENDA DE MERCADORIAS		4.1.01.42	61102				
	Venda Conforme NF Número 310			01/06/2022	13121		5.103,50
CAIXA		1.1.01.01.01	11110				
	Pagto Duplic. N: 2000209218			01/06/2022	14073		300.000,00
		Totais do dia		01/06/2022		325.758,07	325.758,07
BANCO NUBANK		1.1.01.02.23	11224				
	Depósito recebido - Cloud Walk Meios de Pagamentos e Servicos Ltda *			02/06/2022	2663	665,05	
DESPESAS GERAIS (DIVERSAS)		3.2.01.01.37	51135				
	Transferência enviada pelo Pix - GISELE SOARES BATISTA - 072.131.477-			02/06/2022	2664	270,00	
CAIXA		1.1.01.01.01	11110				
	SAQUES			02/06/2022	9691	957,94	
TARIFAS BANCARIAS		3.2.01.04.11	51513				
	919446 - IOF S/ UTILIZACAO LIMITE			02/06/2022	9692	114,29	
CAIXA		1.1.01.01.01	11110				
	SAQUES			02/06/2022	9693	660,96	
BRADESCO S/A		1.1.01.02.03	11203				
	DEPÓSITOS			02/06/2022	9694	16.680,58	

Comprovante Qualificação econômico-financeira - BENEDES (lo (1196466)) SEI E-20/001.001206/2023 / pg. 243

Junta Comercial do Estado do Rio de Janeiro

Empresa: BENEDES SOARES BATISTA

NIRE: 338.0761116-3 Protocolo: 00-2023/227269-7 Data do protocolo: 21/03/2023

CERTIFICADO A EXATIDÃO DOS TERMOS DE ABERTURA E ENCERRAMENTO REGISTRADOS em 22/03/2023 SOB O Nº 00005383713.

Autenticação: 63A5BDA061809484C9D7A56A324499A230703E6B8355873FD011D14AA3A60C6E

Para validar o documento acesse <http://www.jucerja.rj.gov.br/servicos/chanceladigital>, informe o nº de protocolo.



Valores expressos em Reais (R\$)

Diário

Conta	Histórico	Classificação	Código	Data	Sequência	Débito	Crédito
MERC. ADQUIRIDAS DE TERCEIROS		3.1.01.01.01	41110				
	Compra Conforme NF Número 225895 de MERCADO FILTRANTE PECAS AUT LTDA			02/06/2022	11889	957,94	
	Compra Conforme NF Número 122990 de ELGIN DISTRIBUIDORA LTDA			02/06/2022	11918	2.338,28	
	Compra Conforme NF Número 715539 de FUJIOKA ELETRO IMAGEM S.A.			02/06/2022	11919	4.827,60	
CAIXA		1.1.01.01.01	11110				
	Venda Conforme NF Número 311			02/06/2022	13122	4.129,80	
	Venda Conforme NF Número 312			02/06/2022	13123	1.383,20	
	Venda Conforme NF Número 313			02/06/2022	13124	16.270,17	
	Venda Conforme NF Número 314			02/06/2022	13125	15.999,96	
	Venda Conforme NF Número 315			02/06/2022	13126	12.395,52	
	Venda Conforme NF Número 316			02/06/2022	13127	3.888,60	
	Venda Conforme NF Número 317			02/06/2022	13128	3.190,00	
	Venda Conforme NF Número 318			02/06/2022	13129	680,00	
	Venda Conforme NF Número 319			02/06/2022	13130	1.723,00	
	Venda Conforme NF Número 320			02/06/2022	13131	107,00	
	Venda Conforme NF Número 321			02/06/2022	13132	337,00	
	DepA³sito recebido - Cloud Walk Meios de Pagamentos e Servicos Ltda *			02/06/2022	2663		665,05
BANCO NUBANK		1.1.01.02.23	11224				
	TransferAªncia enviada pelo Pix - GISELE SOARES BATISTA - 072.131.477-			02/06/2022	2664		270,00
BRADESCO S/A		1.1.01.02.03	11203				
	SAQUES			02/06/2022	9691		957,94
	919446 - IOF S/ UTILIZACAO LIMITE			02/06/2022	9692		114,29
	SAQUES			02/06/2022	9693		660,96
CAIXA		1.1.01.01.01	11110				
	DEPÓSITOS			02/06/2022	9694		16.680,58
	Compra Conforme NF Número 225895 de MERCADO FILTRANTE PECAS AUT LTDA			02/06/2022	11889		957,94
	Compra Conforme NF Número 122990 de ELGIN DISTRIBUIDORA LTDA			02/06/2022	11918		2.338,28
	Compra Conforme NF Número 715539 de FUJIOKA ELETRO IMAGEM S.A.			02/06/2022	11919		4.827,60
REVENDA DE MERCADORIAS		4.1.01.42	61102				
	Venda Conforme NF Número 311			02/06/2022	13122		4.129,80
	Venda Conforme NF Número 312			02/06/2022	13123		1.383,20
	Venda Conforme NF Número 313			02/06/2022	13124		16.270,17
	Venda Conforme NF Número 314			02/06/2022	13125		15.999,96
	Venda Conforme NF Número 315			02/06/2022	13126		12.395,52
	Venda Conforme NF Número 316			02/06/2022	13127		3.888,60
	Venda Conforme NF Número 317			02/06/2022	13128		3.190,00
	Venda Conforme NF Número 318			02/06/2022	13129		680,00
	Venda Conforme NF Número 319			02/06/2022	13130		1.723,00
	Venda Conforme NF Número 320			02/06/2022	13131		107,00
	Venda Conforme NF Número 321			02/06/2022	13132		337,00
	Totais do dia			02/06/2022		87.576,89	87.576,89

FRETE E CARRETOS		3.2.01.01.44	51142				
	TransferAªncia enviada pelo Pix - JOSE FERNANDO DAS NEVES - 725.755.30			03/06/2022	2665	135,00	

CAIXA		1.1.01.01.01	11110				
-------	--	--------------	-------	--	--	--	--

Comprovante Qualificação econômico-financeira - BENEDES (lo (1196466)

SEI E-20/001.001206/2023 / pg. 244

Junta Comercial do Estado do Rio de Janeiro

Empresa: BENEDES SOARES BATISTA

NIRE: 338.0761116-3 Protocolo: 00-2023/227269-7 Data do protocolo: 21/03/2023

CERTIFICADO A EXATIDÃO DOS TERMOS DE ABERTURA E ENCERRAMENTOS REGISTRADOS em 22/03/2023 SOB O Nº 00005383713.

Autenticação: 63A5BDA061809484C9D7A56A324499A230703E6B8355873FD011D14AA3A60C6E

Para validar o documento acesse <http://www.jucerja.rj.gov.br/servicos/chanceladigital>, informe o nº de protocolo.



Valores expressos em Reais (R\$)

Diário

Conta	Histórico	Classificação	Código	Data	Sequência	Débito	Crédito
CAIXA		1.1.01.01.01	11110				***** Continuação
	Transferência enviada - COMDIP COM DIST DE PECAS LTDA - 68.647.312/00			03/06/2022	2666	1.443,81	
	Transferência enviada pelo Pix - FLAVIO SOARES BATISTA - 046.286.667-			03/06/2022	2667	400,00	
BANCO NUBANK		1.1.01.02.23	11224				
	Transferência recebida pelo Pix - MERCADO F PEC AUTOMOTIVAS LTDA - 10			03/06/2022	2668	957,94	
	Depósito recebido - Cloud Walk Meios de Pagamentos e Servicos Ltda *			03/06/2022	2669	88,70	
CAIXA		1.1.01.01.01	11110				
	SAQUES			03/06/2022	9695	2.277,00	
	SAQUES			03/06/2022	9696	68,74	
BRASESCO S/A		1.1.01.02.03	11203				
	DEPÓSITOS			03/06/2022	9697	4.999,99	
VENDAS CANCELADAS		4.1.02.01	61201				
	Devolução de Mercadorias Conforme NF 225962 de MERCADO FILTRANTE PECAS AUT LTDA			03/06/2022	11890	957,94	
DESPESAS GERAIS (DIVERSAS)		3.2.01.01.37	51135				
	Compra Conforme NF Número 1007996 COMDIP COMERCIAL DISTRIB DE PE AS			03/06/2022	11907	1.443,81	
CAIXA		1.1.01.01.01	11110				
	Venda Conforme NF Número 322			03/06/2022	13133	4.495,00	
	Venda Conforme NF Número 323			03/06/2022	13134	680,00	
	Venda Conforme NF Número 324			03/06/2022	13135	80.080,00	
	Venda Conforme NF Número 325			03/06/2022	13136	85.149,00	
BANCO NUBANK		1.1.01.02.23	11224				
	Transferência enviada pelo Pix - JOSE FERNANDO DAS NEVES - 725.755.30			03/06/2022	2665		135,00
	Transferência enviada - COMDIP COM DIST DE PECAS LTDA - 68.647.312/00			03/06/2022	2666		1.443,81
	Transferência enviada pelo Pix - FLAVIO SOARES BATISTA - 046.286.667-			03/06/2022	2667		400,00
CAIXA		1.1.01.01.01	11110				
	Transferência recebida pelo Pix - MERCADO F PEC AUTOMOTIVAS LTDA - 10			03/06/2022	2668		957,94
	Depósito recebido - Cloud Walk Meios de Pagamentos e Servicos Ltda *			03/06/2022	2669		88,70
BRASESCO S/A		1.1.01.02.03	11203				
	SAQUES			03/06/2022	9695		2.277,00
	SAQUES			03/06/2022	9696		68,74
CAIXA		1.1.01.01.01	11110				
	DEPÓSITOS			03/06/2022	9697		4.999,99
	Devolução de Mercadorias Conforme NF 225962 de MERCADO FILTRANTE PECAS AUT LTDA			03/06/2022	11890		957,94
	Compra Conforme NF Número 1007996 COMDIP COMERCIAL DISTRIB DE PE AS			03/06/2022	11907		1.443,81
REVENDA DE MERCADORIAS		4.1.01.42	61102				
	Venda Conforme NF Número 322			03/06/2022	13133		4.495,00
	Venda Conforme NF Número 323			03/06/2022	13134		680,00
	Venda Conforme NF Número 324			03/06/2022	13135		80.080,00
	Venda Conforme NF Número 325			03/06/2022	13136		85.149,00
			Totais do dia	03/06/2022		183.176,93	183.176,93

CAIXA		1.1.01.01.01	11110				
	Venda Conforme NF Número 326			04/06/2022	13137	121,90	

Comprovante Qualificação econômico-financeira - BENEDES (lo (1196466)) SEI E-20/001.001206/2023 / pg. 245

Junta Comercial do Estado do Rio de Janeiro

Empresa: BENEDES SOARES BATISTA

NIRE: 338.0761116-3 Protocolo: 00-2023/227269-7 Data do protocolo: 21/03/2023

CERTIFICADO A EXATIDÃO DOS TERMOS DE ABERTURA E ENCERRAMENTO REGISTRADOS em 22/03/2023 SOB O Nº 00005383713.

Autenticação: 63A5BDA061809484C9D7A56A324499A230703E6B8355873FD011D14AA3A60C6E

Para validar o documento acesse <http://www.jucerja.rj.gov.br/servicos/chanceladigital>, informe o nº de protocolo.



Valores expressos em Reais (R\$)

Diário

Conta	Histórico	Classificação	Código	Data	Sequência	Débito	Crédito
SALARIOS		3.2.01.01.92	51190				
	PAGO A JOÃO PEDRO SOUZA COSTA - 05/2022			04/06/2022	13652	1.269,44	
REVENDA DE MERCADORIAS		4.1.01.42	61102				
	Venda Conforme NF Número 326			04/06/2022	13137		121,90
CAIXA		1.1.01.01.01	11110				
	PAGO A JOÃO PEDRO SOUZA COSTA - 05/2022			04/06/2022	13652		1.269,44
		Totais do dia		04/06/2022		1.391,34	1.391,34
FRETE E CARRETOS		3.2.01.01.44	51142				
	Transferência enviada pelo Pix - JOSE FERNANDO DAS NEVES - 725.755.30			06/06/2022	2670	150,00	
CAIXA		1.1.01.01.01	11110				
	Transferência enviada pelo Pix - KALUNGA SA - 43.283.811/0001-50 - BC			06/06/2022	2671	390,14	
FUNDO GARANTIA TEMPO SERVICO		3.2.01.01.42	51140				
	PAGO A FGTS05/2022 - Pagamento de boleto efetuado - FGTS			06/06/2022	2672	110,00	
BANCO NUBANK		1.1.01.02.23	11224				
	Transferência recebida pelo Pix - EDUARDO PACHECO DA SILVA - 016.392.			06/06/2022	2673	390,00	
TELEFONE		3.2.01.01.28	51126				
	5652105 - CONTA DE TELEFONE INTERNET --OI TV OI MOVEEL RJ			06/06/2022	9698	240,91	
CAIXA		1.1.01.01.01	11110				
	SAQUES			06/06/2022	9699	1.950,00	
	SAQUES			06/06/2022	9700	50.000,00	
DESP. C/CARTAO DE CREDITO		3.2.01.01.17	51116				
	42134 - CARTAO VISA ELECTRON SUPERMERCADOS MUN			06/06/2022	9701	1.410,77	
CAIXA		1.1.01.01.01	11110				
	SAQUES			06/06/2022	9702	3.398,65	
	SAQUES			06/06/2022	9703	1.685,54	
	SAQUES			06/06/2022	9704	375,60	
	SAQUES			06/06/2022	9705	382,46	
	SAQUES			06/06/2022	9706	337,46	
	SAQUES			06/06/2022	9707	283,32	
	SAQUES			06/06/2022	9708	331,38	
	SAQUES			06/06/2022	9709	305,75	
	SAQUES			06/06/2022	9710	349,64	
	SAQUES			06/06/2022	9711	182,86	
	SAQUES			06/06/2022	9712	646,05	
	SAQUES			06/06/2022	9713	369,81	
	SAQUES			06/06/2022	9714	179,53	
MERC. ADQUIRIDAS DE TERCEIROS		3.1.01.01.01	41110				
	Compra Conforme NF Número 747857 de DISTRIBUIDORA AUTOMOTIVA S.A.			06/06/2022	11902	2.070,09	
	Compra Conforme NF Número 4401727 de RA MARTINS BORGES NEGOCIOS LTDA			06/06/2022	11911	135,36	
	Compra Conforme NF Número 10753416 de Kalunga SA			06/06/2022	11915	390,14	
CAIXA		1.1.01.01.01	11110				
	Venda Conforme NF Número 327			06/06/2022	13138	1.327,70	
	Venda Conforme NF Número 328			06/06/2022	13139	13.698,00	
	Venda Conforme NF Número 329			06/06/2022	13140	2.393,00	
	Venda Conforme NF Número 330			06/06/2022	13141	2.136,35	
BANCO NUBANK		1.1.01.02.23	11224				

Junta Comercial do Estado do Rio de Janeiro

Empresa: BENEDES SOARES BATISTA

NIRE: 338.0761116-3 Protocolo: 00-2023/227269-7 Data do protocolo: 21/03/2023

CERTIFICO A EXATIDÃO DOS TERMOS DE ABERTURA E ENCERRAMENTO REGISTRADOS em 22/03/2023 SOB O N° 00005383713.

Autenticação: 63A5BDA061809484C9D7A56A324499A230703E6B8355873FD011D14AA3A60C6E

Para validar o documento acesse <http://www.jucerja.rj.gov.br/servicos/chanceladigital>, informe o n° de protocolo.



Valores expressos em Reais (R\$)

Diário

Conta	Histórico	Classificação	Código	Data	Sequência	Débito	Crédito
BANCO NUBANK		1.1.01.02.23	11224				***** Continuação
	Transferência enviada pelo Pix - JOSE FERNANDO DAS NEVES - 725.755.30			06/06/2022	2670		150,00
	Transferência enviada pelo Pix - KALUNGA SA - 43.283.811/0001-50 - BC			06/06/2022	2671		390,14
	PAGO A FGTS05/2022 - Pagamento de boleto efetuado - FGTS			06/06/2022	2672		110,00
CAIXA		1.1.01.01.01	11110				
	Transferência recebida pelo Pix - EDUARDO PACHECO DA SILVA - 016.392.			06/06/2022	2673		390,00
BRDESCO S/A		1.1.01.02.03	11203				
	5652105 - CONTA DE TELEFONE INTERNET --OI TV OI MOVEL RJ			06/06/2022	9698		240,91
	SAQUES			06/06/2022	9699		1.950,00
	SAQUES			06/06/2022	9700		50.000,00
	42134 - CARTAO VISA ELECTRON SUPERMERCADOS MUN			06/06/2022	9701		1.410,77
	SAQUES			06/06/2022	9702		3.398,65
	SAQUES			06/06/2022	9703		1.685,54
	SAQUES			06/06/2022	9704		375,60
	SAQUES			06/06/2022	9705		382,46
	SAQUES			06/06/2022	9706		337,46
	SAQUES			06/06/2022	9707		283,32
	SAQUES			06/06/2022	9708		331,38
	SAQUES			06/06/2022	9709		305,75
	SAQUES			06/06/2022	9710		349,64
	SAQUES			06/06/2022	9711		182,86
	SAQUES			06/06/2022	9712		646,05
	SAQUES			06/06/2022	9713		369,81
	SAQUES			06/06/2022	9714		179,53
CAIXA		1.1.01.01.01	11110				
	Compra Conforme NF Número 747857 de DISTRIBUIDORA AUTOMOTIVA S.A.			06/06/2022	11902		2.070,09
	Compra Conforme NF Número 4401727 de RA MARTINS BORGES NEGOCIOS LTDA			06/06/2022	11911		135,36
	Compra Conforme NF Número 10753416 de Kalunga SA			06/06/2022	11915		390,14
REVENDA DE MERCADORIAS		4.1.01.42	61102				
	Venda Conforme NF Número 327			06/06/2022	13138		1.327,70
	Venda Conforme NF Número 328			06/06/2022	13139		13.698,00
	Venda Conforme NF Número 329			06/06/2022	13140		2.393,00
	Venda Conforme NF Número 330			06/06/2022	13141		2.136,35
		Totais do dia		06/06/2022		85.620,51	85.620,51
TARIFAS BANCARIAS		3.2.01.04.11	51513				
	JUROS UTILIZ.CH.ESPECIAL			07/06/2022	2420	27,27	
DESPESAS GERAIS (DIVERSAS)		3.2.01.01.37	51135				
	Pagamento de boleto efetuado - BLL			07/06/2022	2674	17,71	
CAIXA		1.1.01.01.01	11110				
	850019 - CHEQUE COMPENSADO			07/06/2022	3797	4.556,00	
TARIFAS BANCARIAS		3.2.01.04.11	51513				
	10622 - TARIFA BANCARIA MANUT CARTAO DEBITO			07/06/2022	9715	13,40	
CAIXA		1.1.01.01.01	11110				
	SAQUES			07/06/2022	9716	1.595,66	
	SAQUES			07/06/2022	9717	413,39	
	SAQUES			07/06/2022	9718	469,45	

Junta Comercial do Estado do Rio de Janeiro

Empresa: BENEDES SOARES BATISTA

NIRE: 338.0761116-3 Protocolo: 00-2023/227269-7 Data do protocolo: 21/03/2023

CERTIFICADO A EXATIDÃO DOS TERMOS DE ABERTURA E ENCERRAMENTO REGISTRADOS em 22/03/2023 SOB O Nº 00005383713.

Autenticação: 63A5BDA061809484C9D7A56A324499A230703E6B8355873FD011D14AA3A60C6E

Para validar o documento acesse <http://www.jucerja.rj.gov.br/servicos/chanceladigital>, informe o nº de protocolo.



Valores expressos em Reais (R\$)

Diário

Conta	Histórico	Classificação	Código	Data	Sequência	Débito	Crédito
CAIXA		1.1.01.01.01	11110				***** Continuação
	SAQUES			07/06/2022	9719	1.040,47	
	SAQUES			07/06/2022	9720	484,56	
	SAQUES			07/06/2022	9721	1.120,72	
	SAQUES			07/06/2022	9722	280,18	
	SAQUES			07/06/2022	9723	917,48	
	SAQUES			07/06/2022	9724	565,53	
MERC. ADQUIRIDAS DE TERCEIROS		3.1.01.01.01	41110				
	Compra Conforme NF Número 226097 de MERCADO FILTRANTE PECAS AUT LTDA			07/06/2022	11891	251,22	
CAIXA		1.1.01.01.01	11110				
	Venda Conforme NF Número 331			07/06/2022	13142	8.326,44	
	Venda Conforme NF Número 332			07/06/2022	13143	2.524,38	
BANCO SICRED (AG. M.PEREIRA)		1.1.01.02.18	11218				
	JUROS UTILIZ.CH.ESPECIAL			07/06/2022	2420		27,27
BANCO NUBANK		1.1.01.02.23	11224				
	Pagamento de boleto efetuado - BLL			07/06/2022	2674		17,71
BANCO DO BRASIL S/A		1.1.01.02.04	11204				
	850019 - CHEQUE COMPENSADO			07/06/2022	3797		4.556,00
BRADESCO S/A		1.1.01.02.03	11203				
	10622 - TARIFA BANCARIA MANUT CARTAO DEBITO			07/06/2022	9715		13,40
	SAQUES			07/06/2022	9716		1.595,66
	SAQUES			07/06/2022	9717		413,39
	SAQUES			07/06/2022	9718		469,45
	SAQUES			07/06/2022	9719		1.040,47
	SAQUES			07/06/2022	9720		484,56
	SAQUES			07/06/2022	9721		1.120,72
	SAQUES			07/06/2022	9722		280,18
	SAQUES			07/06/2022	9723		917,48
	SAQUES			07/06/2022	9724		565,53
CAIXA		1.1.01.01.01	11110				
	Compra Conforme NF Número 226097 de MERCADO FILTRANTE PECAS AUT LTDA			07/06/2022	11891		251,22
REVENDA DE MERCADORIAS		4.1.01.42	61102				
	Venda Conforme NF Número 331			07/06/2022	13142		8.326,44
	Venda Conforme NF Número 332			07/06/2022	13143		2.524,38
			Totais do dia	07/06/2022		22.603,86	22.603,86
BB RENDE FACIL		1.1.01.03.10	11310				
	9903 - BB RENDE FACIL			08/06/2022	3798	784,77	
TARIFAS BANCARIAS		3.2.01.04.11	51513				
	944381 - TARIFA ADIANT DEPOSITANTE			08/06/2022	3799	63,00	
	874618 - TARIFA ADIANT DEPOSITANTE			08/06/2022	3800	15,28	
	850019 - TAXA BACEN DEVOLUC DOCUM			08/06/2022	3801	0,35	
BANCO DO BRASIL S/A		1.1.01.02.04	11204				
	21432750 - TED-CREDITO EM CONTA			08/06/2022	3802	1.383,20	
	850019 - CHEQUE DEVOLV SEM FUNDOS			08/06/2022	3803	4.556,00	
CAIXA		1.1.01.01.01	11110				
	SAQUES			08/06/2022	9725	850,00	
	SAQUES			08/06/2022	9726	400,78	
	SAQUES			08/06/2022	9727	327,21	

Junta Comercial do Estado do Rio de Janeiro

Empresa: BENEDES SOARES BATISTA

NIRE: 338.0761116-3 Protocolo: 00-2023/227269-7 Data do protocolo: 21/03/2023

CERTIFICO A EXATIDÃO DOS TERMOS DE ABERTURA E ENCERRAMENTO REGISTRADOS em 22/03/2023 SOB O N° 00005383713.

Autenticação: 63A5BDA061809484C9D7A56A324499A230703E6B8355873FD011D14AA3A60C6E

Para validar o documento acesse <http://www.jucerja.rj.gov.br/servicos/chanceladigital>, informe o n° de protocolo.



Valores expressos em Reais (R\$)

Diário

Conta	Histórico	Classificação	Código	Data	Sequência	Débito	Crédito
CAIXA		1.1.01.01.01	11110				***** Continuação
	SAQUES			08/06/2022	9728	488,85	
	SAQUES			08/06/2022	9729	234,97	
	SAQUES			08/06/2022	9730	295,49	
	SAQUES			08/06/2022	9731	400,45	
	SAQUES			08/06/2022	9732	284,82	
	SAQUES			08/06/2022	9733	2.893,46	
MERC. ADQUIRIDAS DE TERCEIROS		3.1.01.01.01	41110				
	Compra Conforme NF Número 254827 de RJ-MEGA COMPONENTES LTDA - RJ			08/06/2022	11895	2.806,32	
	Compra Conforme NF Número 254828 de RJ-MEGA COMPONENTES LTDA - RJ			08/06/2022	11896	12.672,48	
	Compra Conforme NF Número 116035 de COMPRE NA NET EIRELI			08/06/2022	11898	379,60	
CAIXA		1.1.01.01.01	11110				
	Venda Conforme NF Número 333			08/06/2022	13144	13.447,75	
	Venda Conforme NF Número 334			08/06/2022	13145	3.442,00	
	Venda Conforme NF Número 335			08/06/2022	13146	15.887,00	
	Venda Conforme NF Número 336			08/06/2022	13147	6.973,00	
	Venda Conforme NF Número 337			08/06/2022	13148	5.885,00	
	Venda Conforme NF Número 338			08/06/2022	13149	10.400,00	
	Venda Conforme NF Número 339			08/06/2022	13150	41.307,69	
BANCO DO BRASIL S/A		1.1.01.02.04	11204				
	9903 - BB RENDE FACIL			08/06/2022	3798		784,77
	944381 - TARIFA ADIANT DEPOSITANTE			08/06/2022	3799		63,00
	874618 - TARIFA ADIANT DEPOSITANTE			08/06/2022	3800		15,28
	850019 - TAXA BACEN DEVOLUC DOCUM			08/06/2022	3801		0,35
CAIXA		1.1.01.01.01	11110				
	21432750 - TED-CREDITO EM CONTA			08/06/2022	3802		1.383,20
	850019 - CHEQUE DEVLV SEM FUNDOS			08/06/2022	3803		4.556,00
BRADESCO S/A		1.1.01.02.03	11203				
	SAQUES			08/06/2022	9725		850,00
	SAQUES			08/06/2022	9726		400,78
	SAQUES			08/06/2022	9727		327,21
	SAQUES			08/06/2022	9728		488,85
	SAQUES			08/06/2022	9729		234,97
	SAQUES			08/06/2022	9730		295,49
	SAQUES			08/06/2022	9731		400,45
	SAQUES			08/06/2022	9732		284,82
	SAQUES			08/06/2022	9733		2.893,46
CAIXA		1.1.01.01.01	11110				
	Compra Conforme NF Número 254827 de RJ-MEGA COMPONENTES LTDA - RJ			08/06/2022	11895	2.806,32	
	Compra Conforme NF Número 254828 de RJ-MEGA COMPONENTES LTDA - RJ			08/06/2022	11896	12.672,48	
	Compra Conforme NF Número 116035 de COMPRE NA NET EIRELI			08/06/2022	11898	379,60	
REVENDA DE MERCADORIAS		4.1.01.42	61102				
	Venda Conforme NF Número 333			08/06/2022	13144		13.447,75
	Venda Conforme NF Número 334			08/06/2022	13145		3.442,00
	Venda Conforme NF Número 335			08/06/2022	13146		15.887,00
	Venda Conforme NF Número 336			08/06/2022	13147		6.973,00
	Venda Conforme NF Número 337			08/06/2022	13148		5.885,00
	Venda Conforme NF Número 338			08/06/2022	13149		10.400,00

Valores expressos em Reais (R\$)

Diário

Conta	Histórico	Classificação	Código	Data	Sequência	Débito	Crédito
REVENDA DE MERCADORIAS		4.1.01.42	61102				***** Continuação
	Venda Conforme NF Número 339			08/06/2022	13150		41.307,69
		Totais do dia		08/06/2022		126.179,47	126.179,47
DESPESAS GERAIS (DIVERSAS)		3.2.01.01.37	51135				
	Transferência enviada pelo Pix - PIZZARIA JUBI LTDA - 43.684.553/0001			09/06/2022	2675	55,40	
	Transferência enviada pelo Pix - BERNARDO FERNANDES GADELHA DE LIMA			09/06/2022	2676	40,00	
CAIXA		1.1.01.01.01	11110				
	Transferência enviada pelo Pix - SUNSET COMERCIO E SERVICOS EIRELI -			09/06/2022	2677	5.590,00	
BANCO NUBANK		1.1.01.02.23	11224				
	Transferência recebida pelo Pix - BENEDES SOARES BATISTA - 23.303.444			09/06/2022	2678	5.590,00	
	Transferência Recebida - Wagner Luiz Martins da Silva - 026.892.557-7			09/06/2022	2679	105,00	
BANCO DO BRASIL S/A		1.1.01.02.04	11204				
	9903 - BB RENDE FACIL			09/06/2022	3804	784,77	
TARIFAS BANCARIAS		3.2.01.04.11	51513				
	30198 - TARIFA DEVOL DE CHEQUE			09/06/2022	3805	77,95	
CAIXA		1.1.01.01.01	11110				
	60902 - PAGAMENTO DE BOLETO			09/06/2022	3806	205,20	
	60901 - PAGAMENTO DE BOLETO			09/06/2022	3807	189,98	
DESP. C/CARTAO DE CREDITO		3.2.01.01.17	51116				
	424031 - COMPRA COM CARTAO			09/06/2022	3808	20,20	
	168320 - COMPRA COM CARTAO			09/06/2022	3809	100,00	
	146685 - COMPRA COM CARTAO			09/06/2022	3810	30,00	
	51687 - COMPRA COM CARTAO			09/06/2022	3811	625,00	
CAIXA		1.1.01.01.01	11110				
	SAQUES			09/06/2022	9734	5.590,00	
BRADESCO S/A		1.1.01.02.03	11203				
	DEPÓSITOS			09/06/2022	9735	5.902,00	
	DEPÓSITOS			09/06/2022	9736	2.422,50	
MERC. ADQUIRIDAS DE TERCEIROS		3.1.01.01.01	41110				
	Compra Conforme NF Número 748623 de DISTRIBUIDORA AUTOMOTIVA S.A.			09/06/2022	11903	534,20	
	Compra Conforme NF Número 15515 de CONSERCAF INDUSTRIA DE MAQUINAS E ASSISTENCIA TECN			09/06/2022	11913	6.300,00	
BANCO NUBANK		1.1.01.02.23	11224				
	Transferência enviada pelo Pix - PIZZARIA JUBI LTDA - 43.684.553/0001			09/06/2022	2675		55,40
	Transferência enviada pelo Pix - BERNARDO FERNANDES GADELHA DE LIMA			09/06/2022	2676		40,00
	Transferência enviada pelo Pix - SUNSET COMERCIO E SERVICOS EIRELI -			09/06/2022	2677		5.590,00
CAIXA		1.1.01.01.01	11110				
	Transferência recebida pelo Pix - BENEDES SOARES BATISTA - 23.303.444			09/06/2022	2678		5.590,00
	Transferência Recebida - Wagner Luiz Martins da Silva - 026.892.557-7			09/06/2022	2679		105,00
BB RENDE FACIL		1.1.01.03.10	11310				
	9903 - BB RENDE FACIL			09/06/2022	3804		784,77
BANCO DO BRASIL S/A		1.1.01.02.04	11204				
	30198 - TARIFA DEVOL DE CHEQUE			09/06/2022	3805		77,95

Junta Comercial do Estado do Rio de Janeiro

Empresa: BENEDES SOARES BATISTA

NIRE: 338.0761116-3 Protocolo: 00-2023/227269-7 Data do protocolo: 21/03/2023

CERTIFICO A EXATIDÃO DOS TERMOS DE ABERTURA E ENCERRAMENTO REGISTRADOS em 22/03/2023 SOB O N° 00005383713.

Autenticação: 63A5BDA061809484C9D7A56A324499A230703E6B8355873FD011D14AA3A60C6E

Para validar o documento acesse <http://www.jucerja.rj.gov.br/servicos/chanceladigital>, informe o n° de protocolo.



Valores expressos em Reais (R\$)

Diário

Conta	Histórico	Classificação	Código	Data	Sequência	Débito	Crédito
BANCO DO BRASIL S/A		1.1.01.02.04	11204				***** Continuação
	60902 - PAGAMENTO DE BOLETO			09/06/2022	3806		205,20
	60901 - PAGAMENTO DE BOLETO			09/06/2022	3807		189,98
	424031 - COMPRA COM CARTAO			09/06/2022	3808		20,20
	168320 - COMPRA COM CARTAO			09/06/2022	3809		100,00
	146685 - COMPRA COM CARTAO			09/06/2022	3810		30,00
	51687 - COMPRA COM CARTAO			09/06/2022	3811		625,00
BRADESCO S/A		1.1.01.02.03	11203				
	SAQUES			09/06/2022	9734		5.590,00
CAIXA		1.1.01.01.01	11110				
	DEPÓSITOS			09/06/2022	9735		5.902,00
	DEPÓSITOS			09/06/2022	9736		2.422,50
	Compra Conforme NF Número 748623 de DISTRIBUIDORA AUTOMOTIVA S.A.			09/06/2022	11903		534,20
	Compra Conforme NF Número 15515 de CONSERCAF INDUSTRIA DE MAQUINAS E ASSISTENCIA TECN			09/06/2022	11913		6.300,00
		Totais do dia		09/06/2022		34.162,20	34.162,20
TARIFAS BANCARIAS		3.2.01.04.11	51513				
	CESTA DE RELACIONAMENTO			10/06/2022	2421	43,40	
CAIXA		1.1.01.01.01	11110				
	Transferência enviada pelo Pix - LINDA MULHER - 18.459.930/0001-73			10/06/2022	2680	1.500,00	
	-						
BANCO NUBANK		1.1.01.02.23	11224				
	Transferência recebida pelo Pix - EDGAR HENRIQUE DA SILVA - 082.128.9			10/06/2022	2681	67.000,00	
	Transferência recebida pelo Pix - LEONARDO MONTE MOR DA SILVA 0885571			10/06/2022	2682	455,00	
DESPESAS GERAIS (DIVERSAS)		3.2.01.01.37	51135				
	Transferência enviada pelo Pix - ANDREA ALVES NUNES DA SILVA - 037.50			10/06/2022	2683	20,00	
BANCO NUBANK		1.1.01.02.23	11224				
	Transferência recebida pelo Pix - CLEBER CAETANO MARTINS - 703.973.33			10/06/2022	2684	85,00	
BANCO DO BRASIL S/A		1.1.01.02.04	11204				
	14033 - ESTORNO DE DEBITO			10/06/2022	3812	201,05	
CAIXA		1.1.01.01.01	11110				
	14033 - BB CONSORCIO - PRESTACAO			10/06/2022	3813	201,05	
TARIFAS BANCARIAS		3.2.01.04.11	51513				
	932584 - TARIFA PACOTE DE SERVICOS			10/06/2022	3814	36,44	
CAIXA		1.1.01.01.01	11110				
	SAQUES			10/06/2022	9737	4.986,00	
	SAQUES			10/06/2022	9738	1.700,00	
	SAQUES			10/06/2022	9739	328,00	
CAPITALIZACAO		1.1.01.03.11	11311				
	TITULO DE CAPITALIZACAO BRADESCO			10/06/2022	9740	200,00	
CAIXA		1.1.01.01.01	11110				
	SAQUES			10/06/2022	9741	863,66	
	SAQUES			10/06/2022	9742	572,87	
CONSORCIO(VEICULOS)		1.1.03.01.05	11412				
	PAGO A PAGAMENTO ELETRON COBRANÇA 07001215801003802BRADESCO ADMINSTRADORA			10/06/2022	9743	531,46	
BRADESCO S/A		1.1.01.02.03	11203				

Junta Comercial do Estado do Rio de Janeiro

Empresa: BENEDES SOARES BATISTA

NIRE: 338.0761116-3 Protocolo: 00-2023/227269-7 Data do protocolo: 21/03/2023

CERTIFICO A EXATIDÃO DOS TERMOS DE ABERTURA E ENCERRAMENTO REGISTRADOS em 22/03/2023 SOB O N° 00005383713.

Autenticação: 63A5BDA061809484C9D7A56A324499A230703E6B8355873FD011D14AA3A60C6E

Para validar o documento acesse <http://www.jucerja.rj.gov.br/servicos/chanceladigital>, informe o n° de protocolo.



Valores expressos em Reais (R\$)

Diário

Conta	Histórico	Classificação	Código	Data	Sequência	Débito	Crédito
BRADESCO S/A		1.1.01.02.03	11203				***** Continuação
	DEPÓSITOS			10/06/2022	9744	29.999,94	
MERC. ADQUIRIDAS DE TERCEIROS		3.1.01.01.01	41110				
	Compra Conforme NF Número 3211154 de MOBLY COMERCIO VAREJISTA LTDA.			10/06/2022	11880	1.517,18	
CAIXA		1.1.01.01.01	11110				
	Venda Conforme NF Número 340			10/06/2022	13151	1.298,00	
BANCO SICRED (AG. M.PEREIRA)		1.1.01.02.18	11218				
	CESTA DE RELACIONAMENTO			10/06/2022	2421		43,40
BANCO NUBANK		1.1.01.02.23	11224				
	Transferência enviada pelo Pix - LINDA MULHER - 18.459.930/0001-73			10/06/2022	2680		1.500,00
CAIXA		1.1.01.01.01	11110				
	Transferência recebida pelo Pix - EDGAR HENRIQUE DA SILVA - 082.128.9			10/06/2022	2681		67.000,00
	Transferência recebida pelo Pix - LEONARDO MONTE MOR DA SILVA 0885571			10/06/2022	2682		455,00
BANCO NUBANK		1.1.01.02.23	11224				
	Transferência enviada pelo Pix - ANDREA ALVES NUNES DA SILVA - 037.50			10/06/2022	2683		20,00
CAIXA		1.1.01.01.01	11110				
	Transferência recebida pelo Pix - CLEBER CAETANO MARTINS - 703.973.33			10/06/2022	2684		85,00
	14033 - ESTORNO DE DEBITO			10/06/2022	3812		201,05
BANCO DO BRASIL S/A		1.1.01.02.04	11204				
	14033 - BB CONSORCIO - PRESTACAO			10/06/2022	3813		201,05
	932584 - TARIFA PACOTE DE SERVICOS			10/06/2022	3814		36,44
BRADESCO S/A		1.1.01.02.03	11203				
	SAQUES			10/06/2022	9737		4.986,00
	SAQUES			10/06/2022	9738		1.700,00
	SAQUES			10/06/2022	9739		328,00
	TITULO DE CAPITALIZACAO BRADESCO			10/06/2022	9740		200,00
	SAQUES			10/06/2022	9741		863,66
	SAQUES			10/06/2022	9742		572,87
	PAGO A PAGAMENTO ELETRON COBRANÇA 07001215801003802BRADESCO ADMIINISTRADORA			10/06/2022	9743		531,46
CAIXA		1.1.01.01.01	11110				
	DEPÓSITOS			10/06/2022	9744		29.999,94
	Compra Conforme NF Número 3211154 de MOBLY COMERCIO VAREJISTA LTDA.			10/06/2022	11880		1.517,18
REVENDA DE MERCADORIAS		4.1.01.42	61102				
	Venda Conforme NF Número 340			10/06/2022	13151		1.298,00
			Totais do dia	10/06/2022		111.539,05	111.539,05
FRETE E CARRETOS		3.2.01.01.44	51142				
	Transferência enviada pelo Pix - JOSE FERNANDO DAS NEVES - 725.755.30			11/06/2022	2685	100,00	
CAIXA		1.1.01.01.01	11110				
	Transferência enviada pelo Pix - RAGLA DISTRIBUIDORA DE COSMETICOS -			11/06/2022	2686	85,00	
BANCO NUBANK		1.1.01.02.23	11224				
	Transferência enviada pelo Pix - JOSE FERNANDO DAS NEVES - 725.755.30			11/06/2022	2685		100,00
	Transferência enviada pelo Pix - RAGLA DISTRIBUIDORA DE			11/06/2022	2686		85,00

Comprovante Qualificação econômico-financeira - BENEDES (lo (1196466))

SEI E-20/001.001206/2023 / pg. 252

Junta Comercial do Estado do Rio de Janeiro

Empresa: BENEDES SOARES BATISTA

NIRE: 338.0761116-3 Protocolo: 00-2023/227269-7 Data do protocolo: 21/03/2023

CERTIFICO A EXATIDÃO DOS TERMOS DE ABERTURA E ENCERRAMENTO REGISTRADOS em 22/03/2023 SOB O N° 00005383713.

Autenticação: 63A5BDA061809484C9D7A56A324499A230703E6B8355873FD011D14AA3A60C6E

Para validar o documento acesse <http://www.jucerja.rj.gov.br/servicos/chanceladigital>, informe o n° de protocolo.



Valores expressos em Reais (R\$)

Diário

Conta	Histórico	Classificação	Código	Data	Sequência	Débito	Crédito
BANCO NUBANK		1.1.01.02.23	11224				***** Continuação
	COSMETICOS -						
		Totais do dia		11/06/2022		185,00	185,00
BANCO NUBANK		1.1.01.02.23	11224				
	Transferência recebida pelo Pix - Joao Pedro Souza Costa - 160.095.14			13/06/2022	2687	10,00	
CAIXA		1.1.01.01.01	11110				
	Transferência enviada pelo Pix - FUJIOKA - 01.008.713/0001-64 - ITAA§			13/06/2022	2688	80.000,00	
BANCO NUBANK		1.1.01.02.23	11224				
	Transferência recebida pelo Pix - BENEDES SOARES BATISTA - 112.487.60			13/06/2022	2689	740,00	
	Transferência recebida pelo Pix - Joao Pedro Souza Costa - 160.095.14			13/06/2022	2690	12,00	
	Transferência recebida pelo Pix - BENEDES SOARES BATISTA - 23.303.444			13/06/2022	2691	45.000,00	
SERVICOS PRESTADOS P/TERCEIROS		3.2.01.01.58	51156				
	Pagamento de boleto efetuado - BLL			13/06/2022	2692	50,00	
	Pagamento de boleto efetuado - BLL			13/06/2022	2693	70,80	
	Pagamento de boleto efetuado - BLL			13/06/2022	2694	50,00	
	Pagamento de boleto efetuado - BLL			13/06/2022	2695	35,32	
	Pagamento de boleto efetuado - BLL			13/06/2022	2696	31,57	
	Pagamento de boleto efetuado - BLL			13/06/2022	2697	148,64	
	Pagamento de boleto efetuado - BLL			13/06/2022	2698	65,37	
DESP. C/CARTAO DE CREDITO		3.2.01.01.17	51116				
	Pagamento de boleto efetuado - BANCO PAN SA - RECEB BOL CARTOES			13/06/2022	2699	645,97	
CAIXA		1.1.01.01.01	11110				
	Transferência enviada pelo Pix - RIOLUB LUB E LOGISTICA LTDA - 05.44			13/06/2022	2700	21.642,90	
	Transferência enviada pelo Pix - MEGA COMPONENTES LTDA EPP - 28.409.3			13/06/2022	2701	7.440,84	
	Transferência enviada pelo Pix - Levi Henrique Sousa Simone - 114.821			13/06/2022	2702	1.350,00	
	850019 - CHEQUE COMPENSADO			13/06/2022	3815	4.556,00	
	SAQUES			13/06/2022	9745	45.000,00	
DESP. C/CARTAO DE CREDITO		3.2.01.01.17	51116				
	933781 - CARTAO VISA ELECTRON FAFE			13/06/2022	9746	36,80	
	930967 - CARTAO VISA ELECTRON PAG*MarcioHenriquePe			13/06/2022	9747	2,40	
	40347 - CARTAO VISA ELECTRON SPOLETO			13/06/2022	9748	33,80	
	29477 - CARTAO VISA ELECTRON ASA RIO			13/06/2022	9749	143,33	
BRADESCO S/A		1.1.01.02.03	11203				
	DEPÓSITOS			13/06/2022	9750	15.430,45	
MERC. ADQUIRIDAS DE TERCEIROS		3.1.01.01.01	41110				
	Compra Conforme NF Número 99588 de RIOLUB LUBRIF. E LOGISTICA LTDA FILIAL			13/06/2022	11887	43.740,19	
	Compra Conforme NF Número 254934 de RJ-MEGA COMPONENTES LTDA - RJ			13/06/2022	11897	7.440,84	
	Compra Conforme NF Número 749244 de DISTRIBUIDORA AUTOMOTIVA S.A.			13/06/2022	11904	1.305,66	
CAIXA		1.1.01.01.01	11110				
	Venda Conforme NF Número 341			13/06/2022	13152	97,05	
	Venda Conforme NF Número 342			13/06/2022	13153	2.526,40	
	Transferência recebida pelo Pix - Joao Pedro Souza Costa - 160.095.14			13/06/2022	2687		10,00
BANCO NUBANK		1.1.01.02.23	11224				

Junta Comercial do Estado do Rio de Janeiro

Empresa: BENEDES SOARES BATISTA

NIRE: 338.0761116-3 Protocolo: 00-2023/227269-7 Data do protocolo: 21/03/2023

CERTIFICO A EXATIDÃO DOS TERMOS DE ABERTURA E ENCERRAMENTO REGISTRADOS em 22/03/2023 SOB O N° 00005383713.

Autenticação: 63A5BDA061809484C9D7A56A324499A230703E6B8355873FD011D14AA3A60C6E

Para validar o documento acesse <http://www.jucerja.rj.gov.br/servicos/chanceladigital>, informe o n° de protocolo.



Valores expressos em Reais (R\$)

Diário

Conta	Histórico	Classificação	Código	Data	Sequência	Débito	Crédito
BANCO NUBANK		1.1.01.02.23	11224				***** Continuação
	Transferência enviada pelo Pix - FUJIOKA - 01.008.713/0001-64 - ITAAS			13/06/2022	2688		80.000,00
CAIXA		1.1.01.01.01	11110				
	Transferência recebida pelo Pix - BENEDES SOARES BATISTA - 112.487.60			13/06/2022	2689		740,00
	Transferência recebida pelo Pix - Joao Pedro Souza Costa - 160.095.14			13/06/2022	2690		12,00
	Transferência recebida pelo Pix - BENEDES SOARES BATISTA - 23.303.444			13/06/2022	2691		45.000,00
BANCO NUBANK		1.1.01.02.23	11224				
	Pagamento de boleto efetuado - BLL			13/06/2022	2692		50,00
	Pagamento de boleto efetuado - BLL			13/06/2022	2693		70,80
	Pagamento de boleto efetuado - BLL			13/06/2022	2694		50,00
	Pagamento de boleto efetuado - BLL			13/06/2022	2695		35,32
	Pagamento de boleto efetuado - BLL			13/06/2022	2696		31,57
	Pagamento de boleto efetuado - BLL			13/06/2022	2697		148,64
	Pagamento de boleto efetuado - BLL			13/06/2022	2698		65,37
	Pagamento de boleto efetuado - BANCO PAN SA - RECEB BOL			13/06/2022	2699		645,97
	CARTOES						
	Transferência enviada pelo Pix - RIOLUB LUB E LOGISTICA LTDA - 05.44			13/06/2022	2700		21.642,90
	Transferência enviada pelo Pix - MEGA COMPONENTES LTDA EPP - 28.409.3			13/06/2022	2701		7.440,84
	Transferência enviada pelo Pix - Levi Henrique Sousa Simone - 114.821			13/06/2022	2702		1.350,00
BANCO DO BRASIL S/A		1.1.01.02.04	11204				
	850019 - CHEQUE COMPENSADO			13/06/2022	3815		4.556,00
BRADESCO S/A		1.1.01.02.03	11203				
	SAQUES			13/06/2022	9745		45.000,00
	933781 - CARTAO VISA ELECTRON FAFE			13/06/2022	9746		36,80
	930967 - CARTAO VISA ELECTRON PAG*MarcioHenriquePe			13/06/2022	9747		2,40
	40347 - CARTAO VISA ELECTRON SPOLETO			13/06/2022	9748		33,80
	29477 - CARTAO VISA ELECTRON ASA RIO			13/06/2022	9749		143,33
CAIXA		1.1.01.01.01	11110				
	DEPÓSITOS			13/06/2022	9750		15.430,45
	Compra Conforme NF Número 99588 de RIOLUB LUBRIF. E LOGISTICA LTDA FILIAL			13/06/2022	11887		43.740,19
	Compra Conforme NF Número 254934 de RJ-MEGA COMPONENTES LTDA - RJ			13/06/2022	11897		7.440,84
	Compra Conforme NF Número 749244 de DISTRIBUIDORA AUTOMOTIVA S.A.			13/06/2022	11904		1.305,66
REVENDA DE MERCADORIAS		4.1.01.42	61102				
	Venda Conforme NF Número 341			13/06/2022	13152		97,05
	Venda Conforme NF Número 342			13/06/2022	13153		2.526,40
	Totais do dia			13/06/2022		277.606,33	277.606,33

DESPESAS GERAIS (DIVERSAS)		3.2.01.01.37	51135				
	Transferência enviada pelo Pix - JORGE JUNIOR MECANICO DIESEL - 27.21			14/06/2022	2703	125,00	
BANCO NUBANK		1.1.01.02.23	11224				
	Transferência recebida pelo Pix - MARCUS VIANA CHAGAS - 069.447.487-8			14/06/2022	2704	400,00	
CAIXA		1.1.01.01.01	11110				
	Transferência enviada pelo Pix - Rafania dos Santos Reis - 170.251.44			14/06/2022	2705	153,50	
BANCO NUBANK		1.1.01.02.23	11224				

Comprovante Qualificação econômico-financeira - BENEDES (lo (1196466)

SEI E-20/001.001206/2023 / pg. 254

Junta Comercial do Estado do Rio de Janeiro

Empresa: BENEDES SOARES BATISTA

NIRE: 338.0761116-3 Protocolo: 00-2023/227269-7 Data do protocolo: 21/03/2023

CERTIFICADO A EXATIDÃO DOS TERMOS DE ABERTURA E ENCERRAMENTO REGISTRADOS em 22/03/2023 SOB O N° 00005383713.

Autenticação: 63A5BDA061809484C9D7A56A324499A230703E6B8355873FD011D14AA3A60C6E

Para validar o documento acesse <http://www.jucerja.rj.gov.br/servicos/chanceladigital>, informe o n° de protocolo.



Valores expressos em Reais (R\$)

Diário

Conta	Histórico	Classificação	Código	Data	Sequência	Débito	Crédito
BANCO NUBANK		1.1.01.02.23	11224				***** Continuação
	DepA³sito recebido - Cloud Walk Meios de Pagamentos e Servicos Ltda *			14/06/2022	2706	213,76	
CAIXA		1.1.01.01.01	11110				
	TransferAªncia enviada pelo Pix - RENOVA SOLUCOES INTELIGENTES - 23.30			14/06/2022	2707	5.076,93	
BANCO NUBANK		1.1.01.02.23	11224				
	TransferAªncia recebida pelo Pix - BENEDES SOARES BATISTA - 23.303.444			14/06/2022	2708	5.000,00	
BB RENDE FACIL		1.1.01.03.10	11310				
	9903 - BB RENDE FACIL			14/06/2022	3816	2.964,61	
CAIXA		1.1.01.01.01	11110				
	850004 - CHEQUE COMPENSADO			14/06/2022	3817	1.110,00	
TARIFAS BANCARIAS		3.2.01.04.11	51513				
	1267062 - TARIFA PACOTE DE SERVICOS			14/06/2022	3818	29,56	
	850019 - TAXA BACEN DEVOLUC DOCUM			14/06/2022	3819	0,35	
AGUA/ESGOTO		3.2.01.01.04	51104				
	61403 - PGTO CONTA AGUA			14/06/2022	3820	202,97	
	61402 - PGTO CONTA AGUA			14/06/2022	3821	163,97	
	61401 - PGTO CONTA AGUA			14/06/2022	3822	105,47	
BANCO DO BRASIL S/A		1.1.01.02.04	11204				
	99706320 - PIX - RECEBIDO			14/06/2022	3823	5.076,93	
	850019 - CHEQUE DEVOLV SEM FUNDOS			14/06/2022	3824	4.556,00	
CAIXA		1.1.01.01.01	11110				
	SAQUES			14/06/2022	9751	39.290,00	
	SAQUES			14/06/2022	9752	5.000,00	
BRADESCO S/A		1.1.01.02.03	11203				
	2287389 - TRANSF CC PARA CC PJ FUNDO MUNICIPAL DE SAUDE			14/06/2022	9753	47.463,20	
MERC. ADQUIRIDAS DE TERCEIROS		3.1.01.01.01	41110				
	Compra Conforme NF Número 719443 de FUJIOKA ELETRO IMAGEM S.A.			14/06/2022	11920	129.276,00	
	Compra Conforme NF Número 719592 de FUJIOKA ELETRO IMAGEM S.A.			14/06/2022	11921	40.014,00	
CAIXA		1.1.01.01.01	11110				
	Venda Conforme NF Número 343			14/06/2022	13154	3.413,00	
	Venda Conforme NF Número 344			14/06/2022	13155	47.350,80	
BANCO NUBANK		1.1.01.02.23	11224				
	TransferAªncia enviada pelo Pix - JORGE JUNIOR MECANICO DIESEL - 27.21			14/06/2022	2703		125,00
CAIXA		1.1.01.01.01	11110				
	TransferAªncia recebida pelo Pix - MARCUS VIANA CHAGAS - 069.447.487-8			14/06/2022	2704		400,00
BANCO NUBANK		1.1.01.02.23	11224				
	TransferAªncia enviada pelo Pix - Rafania dos Santos Reis - 170.251.44			14/06/2022	2705		153,50
CAIXA		1.1.01.01.01	11110				
	DepA³sito recebido - Cloud Walk Meios de Pagamentos e Servicos Ltda *			14/06/2022	2706		213,76
BANCO NUBANK		1.1.01.02.23	11224				
	TransferAªncia enviada pelo Pix - RENOVA SOLUCOES INTELIGENTES - 23.30			14/06/2022	2707		5.076,93
CAIXA		1.1.01.01.01	11110				
	TransferAªncia recebida pelo Pix - BENEDES SOARES BATISTA - 23.303.444			14/06/2022	2708		5.000,00
BANCO DO BRASIL S/A		1.1.01.02.04	11204				
	9903 - BB RENDE FACIL			14/06/2022	3816		2.964,61

Junta Comercial do Estado do Rio de Janeiro

Empresa: BENEDES SOARES BATISTA

NIRE: 338.0761116-3 Protocolo: 00-2023/227269-7 Data do protocolo: 21/03/2023

CERTIFICO A EXATIDÃO DOS TERMOS DE ABERTURA E ENCERRAMENTO REGISTRADOS em 22/03/2023 SOB O Nº 00005383713.

Autenticação: 63A5BDA061809484C9D7A56A324499A230703E6B8355873FD011D14AA3A60C6E

Para validar o documento acesse <http://www.jucerja.rj.gov.br/servicos/chanceladigital>, informe o nº de protocolo.



Valores expressos em Reais (R\$)

Diário

Conta	Histórico	Classificação	Código	Data	Sequência	Débito	Crédito
BANCO DO BRASIL S/A		1.1.01.02.04	11204				***** Continuação
	850004 - CHEQUE COMPENSADO			14/06/2022	3817		1.110,00
	1267062 - TARIFA PACOTE DE SERVICOS			14/06/2022	3818		29,56
	850019 - TAXA BACEN DEVOLUC DOCUM			14/06/2022	3819		0,35
	61403 - PGTO CONTA AGUA			14/06/2022	3820		202,97
	61402 - PGTO CONTA AGUA			14/06/2022	3821		163,97
	61401 - PGTO CONTA AGUA			14/06/2022	3822		105,47
CAIXA		1.1.01.01.01	11110				
	99706320 - PIX - RECEBIDO			14/06/2022	3823		5.076,93
	850019 - CHEQUE DEVOLV SEM FUNDOS			14/06/2022	3824		4.556,00
BRADESCO S/A		1.1.01.02.03	11203				
	SAQUES			14/06/2022	9751		39.290,00
	SAQUES			14/06/2022	9752		5.000,00
CAIXA		1.1.01.01.01	11110				
	2287389 - TRANSF CC PARA CC PJ FUNDO MUNICIPAL DE SAUDE			14/06/2022	9753		47.463,20
	Compra Conforme NF Número 719443 de FUJIOKA ELETRO IMAGEM S.A.			14/06/2022	11920		129.276,00
	Compra Conforme NF Número 719592 de FUJIOKA ELETRO IMAGEM S.A.			14/06/2022	11921		40.014,00
REVENDA DE MERCADORIAS		4.1.01.42	61102				
	Venda Conforme NF Número 343			14/06/2022	13154		3.413,00
	Venda Conforme NF Número 344			14/06/2022	13155		47.350,80
		Totais do dia		14/06/2022		336.986,05	336.986,05
CONSULTORIA/ACESSO INFORMATICA		3.2.01.01.26	51124				
	Pagamento de boleto efetuado - SUMICITY NETWORKS			15/06/2022	2709	153,06	
BANCO NUBANK		1.1.01.02.23	11224				
	DepA³sito recebido - Cloud Walk Meios de Pagamentos e Servicos Ltda *			15/06/2022	2710	195,97	
BB RENDE FACIL		1.1.01.03.10	11310				
	9903 - BB RENDE FACIL			15/06/2022	3825	13.268,05	
CAIXA		1.1.01.01.01	11110				
	850016 - CHEQUE COMPENSADO			15/06/2022	3826	2.340,00	
TARIFAS BANCARIAS		3.2.01.04.11	51513				
	33195 - TARIFA DEVOL DE CHEQUE			15/06/2022	3827	77,95	
BANCO DO BRASIL S/A		1.1.01.02.04	11204				
	8606185 - PIX - RECEBIDO			15/06/2022	3828	15.686,00	
CAIXA		1.1.01.01.01	11110				
	SAQUES			15/06/2022	9754	3.800,00	
	SAQUES			15/06/2022	9755	15.686,00	
DESP. C/CARTAO DE CREDITO		3.2.01.01.17	51116				
	3990166 - GASTOS CARTAO DE CREDITO			15/06/2022	9756	56,39	
	332184 - CARTAO VISA ELECTRON PADARIA JARDIM DE			15/06/2022	9757	23,10	
CAIXA		1.1.01.01.01	11110				
	Venda Conforme NF Número 345			15/06/2022	13156	1.299,96	
BANCO NUBANK		1.1.01.02.23	11224				
	Pagamento de boleto efetuado - SUMICITY NETWORKS			15/06/2022	2709		153,06
CAIXA		1.1.01.01.01	11110				
	DepA³sito recebido - Cloud Walk Meios de Pagamentos e Servicos Ltda *			15/06/2022	2710		195,97
BANCO DO BRASIL S/A		1.1.01.02.04	11204				
	9903 - BB RENDE FACIL			15/06/2022	3825		13.268,05
	850016 - CHEQUE COMPENSADO			15/06/2022	3826		2.340,00

Junta Comercial do Estado do Rio de Janeiro

Empresa: BENEDES SOARES BATISTA

NIRE: 338.0761116-3 Protocolo: 00-2023/227269-7 Data do protocolo: 21/03/2023

CERTIFICO A EXATIDÃO DOS TERMOS DE ABERTURA E ENCERRAMENTO REGISTRADOS em 22/03/2023 SOB O N° 00005383713.

Autenticação: 63A5BDA061809484C9D7A56A324499A230703E6B8355873FD011D14AA3A60C6E

Para validar o documento acesse <http://www.jucerja.rj.gov.br/servicos/chanceladigital>, informe o n° de protocolo.



Valores expressos em Reais (R\$)

Diário

Conta	Histórico	Classificação	Código	Data	Sequência	Débito	Crédito
BANCO DO BRASIL S/A		1.1.01.02.04	11204				***** Continuação
	33195 - TARIFA DEVOL DE CHEQUE			15/06/2022	3827		77,95
CAIXA		1.1.01.01.01	11110				
	8606185 - PIX - RECEBIDO			15/06/2022	3828		15.686,00
BRADESCO S/A		1.1.01.02.03	11203				
	SAQUES			15/06/2022	9754		3.800,00
	SAQUES			15/06/2022	9755		15.686,00
	3990166 - GASTOS CARTAO DE CREDITO			15/06/2022	9756		56,39
	332184 - CARTAO VISA ELECTRON PADARIA JARDIM DE			15/06/2022	9757		23,10
REVENDA DE MERCADORIAS		4.1.01.42	61102				
	Venda Conforme NF Número 345			15/06/2022	13156		1.299,96
		Totais do dia		15/06/2022		52.586,48	52.586,48
CAIXA		1.1.01.01.01	11110				
	Transferência enviada pelo Pix - Joyce de Souza DurAço - 173.436.597-			17/06/2022	2711	500,00	
BANCO NUBANK		1.1.01.02.23	11224				
	Transferência recebida pelo Pix - Ubirajara da Silva - 025.094.687-40			17/06/2022	2712	400,00	
DESPESAS GERAIS (DIVERSAS)		3.2.01.01.37	51135				
	Transferência enviada pelo Pix - Benedes Soares Batista - 112.487.607			17/06/2022	2713	700,00	
BANCO NUBANK		1.1.01.02.23	11224				
	Depósito recebido - Cloud Walk Meios de Pagamentos e Servicos Ltda *			17/06/2022	2714	927,25	
CAIXA		1.1.01.01.01	11110				
	Transferência enviada pelo Pix - RENOVA SOLUCOES INTELIGENTES - 23.30			17/06/2022	2715	6.378,17	
	Transferência enviada pelo Pix - Cleber Isaias Machado - 800.355.407-			17/06/2022	2716	5.000,00	
BANCO NUBANK		1.1.01.02.23	11224				
	Transferência recebida pelo Pix - BENEDES S BATISTA - 23.303.444/0001			17/06/2022	2717	11.000,00	
BANCO DO BRASIL S/A		1.1.01.02.04	11204				
	9903 - BB RENDE FACIL			17/06/2022	3829	16.232,73	
DESP. C/CARTAO DE CREDITO		3.2.01.01.17	51116				
	46426551 - PAGTO CARTAO CREDITO			17/06/2022	3830	1.881,81	
CAIXA		1.1.01.01.01	11110				
	61706 - PIX - ENVIADO			17/06/2022	3831	11.000,00	
	61705 - PAGAMENTO DE BOLETO			17/06/2022	3832	298,33	
	61704 - PAGAMENTO DE BOLETO			17/06/2022	3833	891,94	
	61703 - PIX - ENVIADO			17/06/2022	3834	806,00	
	61702 - PIX - ENVIADO			17/06/2022	3835	220,00	
	61701 - PIX - ENVIADO			17/06/2022	3836	1.500,00	
	SAQUES			17/06/2022	9758	55,00	
	SAQUES			17/06/2022	9759	1.756,00	
DESP. C/CARTAO DE CREDITO		3.2.01.01.17	51116				
	3990168 - GASTOS CARTAO DE CREDITO			17/06/2022	9760	7.035,35	
	170839 - CARTAO VISA ELECTRON CEREAIS BRAMIL PV 35			17/06/2022	9761	27,23	
TARIFAS BANCARIAS		3.2.01.04.11	51513				
	DESPESAS FINANCEIRAS			17/06/2022	9762	28,90	
CAIXA		1.1.01.01.01	11110				
	SAQUES			17/06/2022	9763	2.104,40	
	SAQUES			17/06/2022	9764	19.112,36	
BRADESCO S/A		1.1.01.02.03	11203				
	TRANSFERENCIA PIX REMT: BENEDES SOARES BATISTA			17/06/2022	9765	6.378,17	

Junta Comercial do Estado do Rio de Janeiro

Empresa: BENEDES SOARES BATISTA

NIRE: 338.0761116-3 Protocolo: 00-2023/227269-7 Data do protocolo: 21/03/2023

CERTIFICO A EXATIDÃO DOS TERMOS DE ABERTURA E ENCERRAMENTO REGISTRADOS em 22/03/2023 SOB O N° 00005383713.

Autenticação: 63A5BDA061809484C9D7A56A324499A230703E6B8355873FD011D14AA3A60C6E

Para validar o documento acesse <http://www.jucerja.rj.gov.br/servicos/chanceladigital>, informe o n° de protocolo.



Valores expressos em Reais (R\$)

Diário

Conta	Histórico	Classificação	Código	Data	Sequência	Débito	Crédito
BRADERCO S/A		1.1.01.02.03	11203				***** Continuação
	DEPÓSITOS			17/06/2022	9766	32.168,60	
MERC. ADQUIRIDAS DE TERCEIROS		3.1.01.01.01	41110				
	Compra Conforme NF Número 1964815 de Mb 5 - Comercio Importacao e Exportacao Ltda			17/06/2022	11881	1.144,11	
	Compra Conforme NF Número 1964816 de Mb 5 - Comercio Importacao e Exportacao Ltda			17/06/2022	11882	493,55	
CAIXA		1.1.01.01.01	11110				
	Venda Conforme NF Número 346			17/06/2022	13157	3.594,97	
	Venda Conforme NF Número 347			17/06/2022	13158	5.678,00	
BANCO NUBANK		1.1.01.02.23	11224				
	Transferência enviada pelo Pix - Joyce de Souza DurAço - 173.436.597-			17/06/2022	2711		500,00
CAIXA		1.1.01.01.01	11110				
	Transferência recebida pelo Pix - Ubirajara da Silva - 025.094.687-40			17/06/2022	2712		400,00
BANCO NUBANK		1.1.01.02.23	11224				
	Transferência enviada pelo Pix - Benedes Soares Batista - 112.487.607			17/06/2022	2713		700,00
CAIXA		1.1.01.01.01	11110				
	Depósito recebido - Cloud Walk Meios de Pagamentos e Servicos Ltda *			17/06/2022	2714		927,25
BANCO NUBANK		1.1.01.02.23	11224				
	Transferência enviada pelo Pix - RENOVA SOLUCOES INTELIGENTES - 23.30			17/06/2022	2715		6.378,17
	Transferência enviada pelo Pix - Cleber Isaias Machado - 800.355.407-			17/06/2022	2716		5.000,00
CAIXA		1.1.01.01.01	11110				
	Transferência recebida pelo Pix - BENEDES S BATISTA - 23.303.444/0001			17/06/2022	2717		11.000,00
BB RENDE FACIL		1.1.01.03.10	11310				
	9903 - BB RENDE FACIL			17/06/2022	3829		16.232,73
BANCO DO BRASIL S/A		1.1.01.02.04	11204				
	46426551 - PAGTO CARTAO CREDITO			17/06/2022	3830		1.881,81
	61706 - PIX - ENVIADO			17/06/2022	3831		11.000,00
	61705 - PAGAMENTO DE BOLETO			17/06/2022	3832		298,33
	61704 - PAGAMENTO DE BOLETO			17/06/2022	3833		891,94
	61703 - PIX - ENVIADO			17/06/2022	3834		806,00
	61702 - PIX - ENVIADO			17/06/2022	3835		220,00
	61701 - PIX - ENVIADO			17/06/2022	3836		1.500,00
BRADERCO S/A		1.1.01.02.03	11203				
	SAQUES			17/06/2022	9758		55,00
	SAQUES			17/06/2022	9759		1.756,00
	3990168 - GASTOS CARTAO DE CREDITO			17/06/2022	9760		7.035,35
	170839 - CARTAO VISA ELECTRON CEREAIS BRAMIL PV 35			17/06/2022	9761		27,23
	DESPEAS FINANCEIRAS			17/06/2022	9762		28,90
	SAQUES			17/06/2022	9763		2.104,40
	SAQUES			17/06/2022	9764		19.112,36
CAIXA		1.1.01.01.01	11110				
	TRANSFERENCIA PIX REMT: BENEDES SOARES BATISTA			17/06/2022	9765		6.378,17
	DEPÓSITOS			17/06/2022	9766		32.168,60
	Compra Conforme NF Número 1964815 de Mb 5 - Comercio Importacao e Exportacao Ltda			17/06/2022	11881		1.144,11
	Compra Conforme NF Número 1964816 de Mb 5 - Comercio Importacao e Exportacao Ltda			17/06/2022	11882		493,55
REVENDA DE MERCADORIAS		4.1.01.42	61102				
	Venda Conforme NF Número 346			17/06/2022	13157		3.594,97

Junta Comercial do Estado do Rio de Janeiro

Empresa: BENEDES SOARES BATISTA

NIRE: 338.0761116-3 Protocolo: 00-2023/227269-7 Data do protocolo: 21/03/2023

CERTIFICO A EXATIDÃO DOS TERMOS DE ABERTURA E ENCERRAMENTO REGISTRADOS em 22/03/2023 SOB O N° 00005383713.

Autenticação: 63A5BDA061809484C9D7A56A324499A230703E6B8355873FD011D14AA3A60C6E

Para validar o documento acesse <http://www.jucerja.rj.gov.br/servicos/chanceladigital>, informe o n° de protocolo.



Valores expressos em Reais (R\$)

Diário

Conta	Histórico	Classificação	Código	Data	Sequência	Débito	Crédito
REVENDA DE MERCADORIAS		4.1.01.42	61102				***** Continuação
	Venda Conforme NF Número 347			17/06/2022	13158		5.678,00
		Totais do dia		17/06/2022		137.312,87	137.312,87
FRETE E CARRETOS		3.2.01.01.44	51142				
	Transferência enviada pelo Pix - JOSE FERNANDO DAS NEVES - 725.755.30			18/06/2022	2718	120,00	
BANCO NUBANK		1.1.01.02.23	11224				
	Transferência enviada pelo Pix - JOSE FERNANDO DAS NEVES - 725.755.30			18/06/2022	2718		120,00
		Totais do dia		18/06/2022		120,00	120,00
DESPESAS GERAIS (DIVERSAS)		3.2.01.01.37	51135				
	Transferência enviada pelo Pix - PIX Marketplace - 10.573.521/0001-91			19/06/2022	2719	1,50	
BANCO NUBANK		1.1.01.02.23	11224				
	Transferência enviada pelo Pix - PIX Marketplace - 10.573.521/0001-91			19/06/2022	2719		1,50
		Totais do dia		19/06/2022		1,50	1,50
BANCO NUBANK		1.1.01.02.23	11224				
	Transferência Recebida - GISELLE BRUM DA SILVA SOARES 11121286704 - 1			20/06/2022	2720	120,00	
BB RENDE FACIL		1.1.01.03.10	11310				
	9903 - BB RENDE FACIL			20/06/2022	3837	5.028,91	
CONSORCIO(VEICULOS)		1.1.03.01.05	11412				
	5134576 - BB CONSORCIO - PRESTACAO			20/06/2022	3838	205,74	
BANCO DO BRASIL S/A		1.1.01.02.04	11204				
	79582 - TRANSFERENCIA RECEBIDA			20/06/2022	3839	5.600,00	
CAIXA		1.1.01.01.01	11110				
	SAQUES			20/06/2022	9767	927,25	
DESP. C/CARTAO DE CREDITO		3.2.01.01.17	51116				
	727012 - CARTAO VISA ELECTRON POSTO REST LAN F R B			20/06/2022	9768	500,00	
	710147 - CARTAO VISA ELECTRON ALEX SANDRO MOREI			20/06/2022	9769	145,29	
	395079 - CARTAO VISA ELECTRON TELMAX NITEROI			20/06/2022	9770	1.049,61	
CAPITALIZACAO		1.1.01.03.11	11311				
	TITULO DE CAPITALIZACAO BRADESCO			20/06/2022	9771	500,00	
	TITULO DE CAPITALIZACAO BRADESCO			20/06/2022	9772	500,00	
MERC. ADQUIRIDAS DE TERCEIROS		3.1.01.01.01	41110				
	Compra Conforme NF Número 169857 de SUZANO S.A.			20/06/2022	11883	19.112,36	
	Compra Conforme NF Número 17835 de TELMAX SECURITY E TELEFONIA LTDA			20/06/2022	11893	1.049,61	
	Compra Conforme NF Número 6741 de SNOWBAR LTDA			20/06/2022	11916	72,50	
CAIXA		1.1.01.01.01	11110				
	Transferência Recebida - GISELLE BRUM DA SILVA SOARES 11121286704 - 1			20/06/2022	2720		120,00
BANCO DO BRASIL S/A		1.1.01.02.04	11204				
	9903 - BB RENDE FACIL			20/06/2022	3837		5.028,91
	5134576 - BB CONSORCIO - PRESTACAO			20/06/2022	3838		205,74
CAIXA		1.1.01.01.01	11110				
	79582 - TRANSFERENCIA RECEBIDA			20/06/2022	3839		5.600,00
BRADESCO S/A		1.1.01.02.03	11203				
	SAQUES			20/06/2022	9767		927,25
	727012 - CARTAO VISA ELECTRON POSTO REST LAN F R B			20/06/2022	9768		500,00

Junta Comercial do Estado do Rio de Janeiro

Empresa: BENEDES SOARES BATISTA

NIRE: 338.0761116-3 Protocolo: 00-2023/227269-7 Data do protocolo: 21/03/2023

CERTIFICO A EXATIDÃO DOS TERMOS DE ABERTURA E ENCERRAMENTO REGISTRADOS em 22/03/2023 SOB O Nº 00005383713.

Autenticação: 63A5BDA061809484C9D7A56A324499A230703E6B8355873FD011D14AA3A60C6E

Para validar o documento acesse <http://www.jucerja.rj.gov.br/servicos/chanceladigital>, informe o nº de protocolo.



Valores expressos em Reais (R\$)

Diário

Conta	Histórico	Classificação	Código	Data	Sequência	Débito	Crédito
BRADESCO S/A		1.1.01.02.03	11203				***** Continuação
	710147 - CARTAO VISA ELECTRON ALEX SANDRO MOREI			20/06/2022	9769		145,29
	395079 - CARTAO VISA ELECTRON TELMAX NITEROI			20/06/2022	9770		1.049,61
	TITULO DE CAPITALIZACAO BRADESCO			20/06/2022	9771		500,00
	TITULO DE CAPITALIZACAO BRADESCO			20/06/2022	9772		500,00
CAIXA		1.1.01.01.01	11110				
	Compra Conforme NF Número 169857 de SUZANO S.A.			20/06/2022	11883		19.112,36
	Compra Conforme NF Número 17835 de TELMAX SECURITY E TELEFONIA LTDA			20/06/2022	11893		1.049,61
	Compra Conforme NF Número 6741 de SNOWBAR LTDA			20/06/2022	11916		72,50
	Totais do dia			20/06/2022		34.811,27	34.811,27
CAIXA		1.1.01.01.01	11110				
	Transferência enviada pelo Pix - ELIEL MARINHO DE OLIVEIRA - 097.092.			21/06/2022	2721	8.700,00	
BANCO NUBANK		1.1.01.02.23	11224				
	Transferência recebida pelo Pix - BENEDES SOARES BATISTA - 23.303.444			21/06/2022	2722	3.100,00	
	Transferência recebida pelo Pix - BENEDES S BATISTA - 23.303.444/0001			21/06/2022	2723	5.500,00	
BANCO DO BRASIL S/A		1.1.01.02.04	11204				
	9903 - BB RENDE FACIL			21/06/2022	3840	5.028,92	
CAIXA		1.1.01.01.01	11110				
	62101 - PIX - ENVIADO			21/06/2022	3841	5.500,00	
DESP. C/CARTAO DE CREDITO		3.2.01.01.17	51116				
	858553 - COMPRA COM CARTAO			21/06/2022	3842	10,00	
CAIXA		1.1.01.01.01	11110				
	SAQUES			21/06/2022	9773	3.100,00	
EMPRESTIMOS		2.1.03.01.01	21201				
	OPERACAO CAPITAL GIRO CONTR 015138229 PARC001/30			21/06/2022	9774	1.607,71	
CAIXA		1.1.01.01.01	11110				
	Venda Conforme NF Número 348			21/06/2022	13159	2.484,00	
BANCO NUBANK		1.1.01.02.23	11224				
	Transferência enviada pelo Pix - ELIEL MARINHO DE OLIVEIRA - 097.092.			21/06/2022	2721		8.700,00
CAIXA		1.1.01.01.01	11110				
	Transferência recebida pelo Pix - BENEDES SOARES BATISTA - 23.303.444			21/06/2022	2722		3.100,00
	Transferência recebida pelo Pix - BENEDES S BATISTA - 23.303.444/0001			21/06/2022	2723		5.500,00
BB RENDE FACIL		1.1.01.03.10	11310				
	9903 - BB RENDE FACIL			21/06/2022	3840		5.028,92
BANCO DO BRASIL S/A		1.1.01.02.04	11204				
	62101 - PIX - ENVIADO			21/06/2022	3841		5.500,00
	858553 - COMPRA COM CARTAO			21/06/2022	3842		10,00
BRADESCO S/A		1.1.01.02.03	11203				
	SAQUES			21/06/2022	9773		3.100,00
	OPERACAO CAPITAL GIRO CONTR 015138229 PARC001/30			21/06/2022	9774		1.607,71
REVENDA DE MERCADORIAS		4.1.01.42	61102				
	Venda Conforme NF Número 348			21/06/2022	13159		2.484,00
	Totais do dia			21/06/2022		35.030,63	35.030,63

BANCO NUBANK

1.1.01.02.23

11224

Comprovante Qualificação econômico-financeira - BENEDES (lo (1196466)

SEI E-20/001.001206/2023 / pg. 260

Junta Comercial do Estado do Rio de Janeiro

Empresa: BENEDES SOARES BATISTA

NIRE: 338.0761116-3 Protocolo: 00-2023/227269-7 Data do protocolo: 21/03/2023

CERTIFICO A EXATIDÃO DOS TERMOS DE ABERTURA E ENCERRAMENTO REGISTRADOS em 22/03/2023 SOB O Nº 00005383713.

Autenticação: 63A5BDA061809484C9D7A56A324499A230703E6B8355873FD011D14AA3A60C6E

Para validar o documento acesse <http://www.jucerja.rj.gov.br/servicos/chanceladigital>, informe o nº de protocolo.



Valores expressos em Reais (R\$)

Diário

Conta	Histórico	Classificação	Código	Data	Sequência	Débito	Crédito
BANCO NUBANK		1.1.01.02.23	11224				***** Continuação
	Transferência recebida pelo Pix - LEONARDO MANOEL BALTAR RODRIGU - 12			22/06/2022	2724	30,00	
CAIXA		1.1.01.01.01	11110				
	SAQUES			22/06/2022	9775	965,20	
	SAQUES			22/06/2022	9776	5.000,00	
	SAQUES			22/06/2022	9777	70,92	
	SAQUES			22/06/2022	9778	300,00	
	SAQUES			22/06/2022	9779	1.000,00	
	SAQUES			22/06/2022	9780	2.463,55	
BRADESCO S/A		1.1.01.02.03	11203				
	DEPÓSITOS			22/06/2022	9781	10.316,00	
CAIXA		1.1.01.01.01	11110				
	Transferência recebida pelo Pix - LEONARDO MANOEL BALTAR RODRIGU - 12			22/06/2022	2724		30,00
BRADESCO S/A		1.1.01.02.03	11203				
	SAQUES			22/06/2022	9775		965,20
	SAQUES			22/06/2022	9776		5.000,00
	SAQUES			22/06/2022	9777		70,92
	SAQUES			22/06/2022	9778		300,00
	SAQUES			22/06/2022	9779		1.000,00
	SAQUES			22/06/2022	9780		2.463,55
CAIXA		1.1.01.01.01	11110				
	DEPÓSITOS			22/06/2022	9781		10.316,00
		Totais do dia		22/06/2022		20.145,67	20.145,67
DESPESAS GERAIS (DIVERSAS)		3.2.01.01.37	51135				
	Transferência enviada pelo Pix - ALEX SANDRO MOREIRA BALDEZ 072214887			23/06/2022	2725	70,68	
ALUGUEIS		3.2.01.01.02	51102				
	Pagamento de boleto efetuado - JESUS ADMINISTRACAO E VENDAS DE IMOVEIS			23/06/2022	2726	750,00	
BANCO NUBANK		1.1.01.02.23	11224				
	Depósito recebido - Cloud Walk Meios de Pagamentos e Servicos Ltda *			23/06/2022	2727	858,46	
CAIXA		1.1.01.01.01	11110				
	850015 - CHEQUE COMPENSADO			23/06/2022	3843	5.000,00	
INVEST FACIL BRADESCO		1.1.01.03.42	11342				
	APLIC.INVEST FACIL			23/06/2022	9782	9.366,76	
CAIXA		1.1.01.01.01	11110				
	SAQUES			23/06/2022	9783	1.318,45	
BRADESCO S/A		1.1.01.02.03	11203				
	DEPÓSITOS			23/06/2022	9784	224,64	
	DEPÓSITOS			23/06/2022	9785	56.999,02	
	DEPÓSITOS			23/06/2022	9786	16.605,76	
	DEPÓSITOS			23/06/2022	9787	54.053,95	
	DEPÓSITOS			23/06/2022	9788	13.888,84	
CAIXA		1.1.01.01.01	11110				
	SAQUES			23/06/2022	9789	700,00	
	SAQUES			23/06/2022	9790	4.000,00	
	SAQUES			23/06/2022	9791	27.000,00	
BANCO NUBANK		1.1.01.02.23	11224				
	Transferência enviada pelo Pix - ALEX SANDRO MOREIRA BALDEZ			23/06/2022	2725		70,68

Junta Comercial do Estado do Rio de Janeiro

Empresa: BENEDES SOARES BATISTA

NIRE: 338.0761116-3 Protocolo: 00-2023/227269-7 Data do protocolo: 21/03/2023

CERTIFICO A EXATIDÃO DOS TERMOS DE ABERTURA E ENCERRAMENTO REGISTRADOS em 22/03/2023 SOB O Nº 00005383713.

Autenticação: 63A5BDA061809484C9D7A56A324499A230703E6B8355873FD011D14AA3A60C6E

Para validar o documento acesse <http://www.jucerja.rj.gov.br/servicos/chanceladigital>, informe o nº de protocolo.



Valores expressos em Reais (R\$)

Diário

Conta	Histórico	Classificação	Código	Data	Sequência	Débito	Crédito
BANCO NUBANK		1.1.01.02.23	11224				***** Continuação
	072214887						
	Pagamento de boleto efetuado - JESUS ADMINISTRACAO E VENDAS DE			23/06/2022	2726		750,00
	IMOVEIS						
CAIXA		1.1.01.01.01	11110				
	DepA³sito recebido - Cloud Walk Meios de Pagamentos e Servicos Ltda *			23/06/2022	2727		858,46
BANCO DO BRASIL S/A		1.1.01.02.04	11204				
	850015 - CHEQUE COMPENSADO			23/06/2022	3843		5.000,00
BRADESCO S/A		1.1.01.02.03	11203				
	APLIC.INVEST FACIL			23/06/2022	9782		9.366,76
	SAQUES			23/06/2022	9783		1.318,45
CAIXA		1.1.01.01.01	11110				
	DEPÓSITOS			23/06/2022	9784		224,64
	DEPÓSITOS			23/06/2022	9785		56.999,02
	DEPÓSITOS			23/06/2022	9786		16.605,76
	DEPÓSITOS			23/06/2022	9787		54.053,95
	DEPÓSITOS			23/06/2022	9788		13.888,84
BRADESCO S/A		1.1.01.02.03	11203				
	SAQUES			23/06/2022	9789		700,00
	SAQUES			23/06/2022	9790		4.000,00
	SAQUES			23/06/2022	9791		27.000,00
			Totais do dia	23/06/2022		190.836,56	190.836,56
SERVICOS PRESTADOS P/TERCEIROS		3.2.01.01.58	51156				
	TransferA³ncia enviada pelo Pix - FLAVIO SOARES BATISTA -			24/06/2022	2728	400,00	
	046.286.667-						
CAIXA		1.1.01.01.01	11110				
	TransferA³ncia enviada pelo Pix - HOPI HARI S A - 00.924.432/0001-99 -			24/06/2022	2729	227,81	
	Pagamento de boleto efetuado - FUJIOKA			24/06/2022	2730	519,04	
	TransferA³ncia enviada pelo Pix - TROPICAL MOVEIS - 33.880.019/0001-			24/06/2022	2731	7.416,00	
	29						
	TransferA³ncia enviada pelo Pix - Compra Direta Empresas - 62.058.318/			24/06/2022	2732	2.999,15	
BANCO NUBANK		1.1.01.02.23	11224				
	TransferA³ncia recebida pelo Pix - BENEDES SOARES BATISTA -			24/06/2022	2733	15.000,00	
	23.303.444						
CAIXA		1.1.01.01.01	11110				
	TransferA³ncia enviada pelo Pix - RENOVA SOLUCOES INTELIGENTES -			24/06/2022	2734	5.593,00	
	23.30						
BANCO NUBANK		1.1.01.02.23	11224				
	TransferA³ncia recebida pelo Pix - BENEDES SOARES BATISTA -			24/06/2022	2735	5.500,00	
	23.303.444						
BB RENDE FACIL		1.1.01.03.10	11310				
	9903 - BB RENDE FACIL			24/06/2022	3844	5.111,57	
TARIFAS BANCARIAS		3.2.01.04.11	51513				
	850015 - TAXA BACEN DEVOLUC DOCUM			24/06/2022	3845	0,35	
BANCO DO BRASIL S/A		1.1.01.02.04	11204				
	45615727 - PIX - RECEBIDO			24/06/2022	3846	5.593,00	
	850015 - CHEQUE DEVOLV SEM FUNDOS			24/06/2022	3847	5.000,00	
CAIXA		1.1.01.01.01	11110				
	SAQUES			24/06/2022	9799	227,81	
	SAQUES			24/06/2022	9800	15.000,00	
	SAQUES			24/06/2022	9801	5.500,00	

Junta Comercial do Estado do Rio de Janeiro

Empresa: BENEDES SOARES BATISTA

NIRE: 338.0761116-3 Protocolo: 00-2023/227269-7 Data do protocolo: 21/03/2023

CERTIFICO A EXATIDÃO DOS TERMOS DE ABERTURA E ENCERRAMENTO REGISTRADOS em 22/03/2023 SOB O N° 00005383713.

Autenticação: 63A5BDA061809484C9D7A56A324499A230703E6B8355873FD011D14AA3A60C6E

Para validar o documento acesse <http://www.jucerja.rj.gov.br/servicos/chanceladigital>, informe o n° de protocolo.



Valores expressos em Reais (R\$)

Diário

Conta	Histórico	Classificação	Código	Data	Sequência	Débito	Crédito
CAIXA		1.1.01.01.01	11110				***** Continuação
	SAQUES			24/06/2022	9802	2.200,00	
IMPOSTOS E TAXAS(S)		3.2.01.02.10	51210				
	5955367 - PAGTO ELETRONICO TRIBUTOS GRERJ 7153670552455			24/06/2022	9803	26,51	
CAIXA		1.1.01.01.01	11110				
	SAQUES			24/06/2022	9804	204,40	
	SAQUES			24/06/2022	9805	443,42	
	SAQUES			24/06/2022	9806	651,11	
	SAQUES			24/06/2022	9807	301,12	
	SAQUES			24/06/2022	9808	439,86	
	SAQUES			24/06/2022	9809	401,51	
	SAQUES			24/06/2022	9810	267,80	
	SAQUES			24/06/2022	9811	506,69	
	SAQUES			24/06/2022	9812	310,00	
	SAQUES			24/06/2022	9813	355,06	
	SAQUES			24/06/2022	9814	497,55	
	SAQUES			24/06/2022	9815	386,16	
	SAQUES			24/06/2022	9816	488,45	
	SAQUES			24/06/2022	9817	372,25	
	SAQUES			24/06/2022	9818	19.112,36	
	SAQUES			24/06/2022	9819	52.464,83	
BRABESCO S/A		1.1.01.02.03	11203				
	RESGATE INVEST FACI			24/06/2022	9820	9.366,77	
MERC. ADQUIRIDAS DE TERCEIROS		3.1.01.01.01	41110				
	Compra Conforme NF Número 12160 de TROPICAL 2019 COMERCIO VAREJISTA DE MOVEIS EIRELI			24/06/2022	11899	7.416,00	
	Compra Conforme NF Número 379923 de PELLEGRINO DISTRIBUIDORA DE AUTOPECAS LTDA			24/06/2022	11900	418,59	
	Compra Conforme NF Número 718512 de MOREIRA COMERCIO DE MOVEIS ONLINE EIRELI			24/06/2022	11914	4.004,80	
CAIXA		1.1.01.01.01	11110				
	Venda Conforme NF Número 349			24/06/2022	13160	4.202,00	
	Venda Conforme NF Número 350			24/06/2022	13161	5.730,00	
	Venda Conforme NF Número 351			24/06/2022	13162	8.063,04	
BANCO NUBANK		1.1.01.02.23	11224				
	Transferência enviada pelo Pix - FLAVIO SOARES BATISTA - 046.286.667-			24/06/2022	2728		400,00
	Transferência enviada pelo Pix - HOPI HARI S A - 00.924.432/0001-99 -			24/06/2022	2729		227,81
	Pagamento de boleto efetuado - FUJIOKA			24/06/2022	2730		519,04
	Transferência enviada pelo Pix - TROPICAL MOVEIS - 33.880.019/0001-29			24/06/2022	2731		7.416,00
	Transferência enviada pelo Pix - Compra Direta Empresas - 62.058.318/00005383713.			24/06/2022	2732		2.999,15
CAIXA		1.1.01.01.01	11110				
	Transferência recebida pelo Pix - BENEDES SOARES BATISTA - 23.303.444			24/06/2022	2733		15.000,00
BANCO NUBANK		1.1.01.02.23	11224				
	Transferência enviada pelo Pix - RENOVA SOLUCOES INTELIGENTES - 23.30			24/06/2022	2734		5.593,00
CAIXA		1.1.01.01.01	11110				
	Transferência recebida pelo Pix - BENEDES SOARES BATISTA - 23.303.444			24/06/2022	2735		5.500,00
BANCO DO BRASIL S/A		1.1.01.02.04	11204				

Junta Comercial do Estado do Rio de Janeiro

Empresa: BENEDES SOARES BATISTA

NIRE: 338.0761116-3 Protocolo: 00-2023/227269-7 Data do protocolo: 21/03/2023

CERTIFICADO A EXATIDÃO DOS TERMOS DE ABERTURA E ENCERRAMENTO REGISTRADOS em 22/03/2023 SOB O Nº 00005383713.

Autenticação: 63A5BDA061809484C9D7A56A324499A230703E6B8355873FD011D14AA3A60C6E

Para validar o documento acesse <http://www.jucerja.rj.gov.br/servicos/chanceladigital>, informe o nº de protocolo.



Valores expressos em Reais (R\$)

Diário

Conta	Histórico	Classificação	Código	Data	Sequência	Débito	Crédito
BANCO DO BRASIL S/A		1.1.01.02.04	11204				***** Continuação
	9903 - BB RENDE FACIL			24/06/2022	3844		5.111,57
	850015 - TAXA BACEN DEVOLUC DOCUM			24/06/2022	3845		0,35
CAIXA		1.1.01.01.01	11110				
	45615727 - PIX - RECEBIDO			24/06/2022	3846		5.593,00
	850015 - CHEQUE DEVOLV SEM FUNDOS			24/06/2022	3847		5.000,00
BRADESCO S/A		1.1.01.02.03	11203				
	SAQUES			24/06/2022	9799		227,81
	SAQUES			24/06/2022	9800		15.000,00
	SAQUES			24/06/2022	9801		5.500,00
	SAQUES			24/06/2022	9802		2.200,00
	5955367 - PAGTO ELETRONICO TRIBUTOS GRERJ 7153670552455			24/06/2022	9803		26,51
	SAQUES			24/06/2022	9804		204,40
	SAQUES			24/06/2022	9805		443,42
	SAQUES			24/06/2022	9806		651,11
	SAQUES			24/06/2022	9807		301,12
	SAQUES			24/06/2022	9808		439,86
	SAQUES			24/06/2022	9809		401,51
	SAQUES			24/06/2022	9810		267,80
	SAQUES			24/06/2022	9811		506,69
	SAQUES			24/06/2022	9812		310,00
	SAQUES			24/06/2022	9813		355,06
	SAQUES			24/06/2022	9814		497,55
	SAQUES			24/06/2022	9815		386,16
	SAQUES			24/06/2022	9816		488,45
	SAQUES			24/06/2022	9817		372,25
	SAQUES			24/06/2022	9818		19.112,36
	SAQUES			24/06/2022	9819		52.464,83
INVEST FACIL BRADESCO		1.1.01.03.42	11342				
	RESGATE INVEST FACI			24/06/2022	9820		9.366,77
CAIXA		1.1.01.01.01	11110				
	Compra Conforme NF Número 12160 de TROPICAL 2019 COMERCIO VAREJISTA DE MOVEIS EIRELI			24/06/2022	11899		7.416,00
	Compra Conforme NF Número 379923 de PELLEGRINO DISTRIBUIDORA DE AUTOPECAS LTDA			24/06/2022	11900		418,59
	Compra Conforme NF Número 718512 de MOREIRA COMERCIO DE MOVEIS ONLINE EIRELI			24/06/2022	11914		4.004,80
REVENDA DE MERCADORIAS		4.1.01.42	61102				
	Venda Conforme NF Número 349			24/06/2022	13160		4.202,00
	Venda Conforme NF Número 350			24/06/2022	13161		5.730,00
	Venda Conforme NF Número 351			24/06/2022	13162		8.063,04
		Totais do dia		24/06/2022		192.718,01	192.718,01
CAIXA		1.1.01.01.01	11110				
	Transferência enviada pelo Pix - Alailson de Lima Souza - 613.161.647			25/06/2022	2736	99,30	
	Transferência enviada pelo Pix - GLORIA MARIA DI RAGO PAIM - 694.765.			25/06/2022	2737	35,00	
MERC. ADQUIRIDAS DE TERCEIROS		3.1.01.01.01	41110				
	Compra Conforme NF Número 1267 de SAO LAZARO MINERACAO LTDA			25/06/2022	11885	6.350,00	
BANCO NUBANK		1.1.01.02.23	11224				
	Transferência enviada pelo Pix - Alailson de Lima Souza - 613.161.647			25/06/2022	2736		99,30

Junta Comercial do Estado do Rio de Janeiro

Empresa: BENEDES SOARES BATISTA

NIRE: 338.0761116-3 Protocolo: 00-2023/227269-7 Data do protocolo: 21/03/2023

CERTIFICO A EXATIDÃO DOS TERMOS DE ABERTURA E ENCERRAMENTO REGISTRADOS em 22/03/2023 SOB O Nº 00005383713.

Autenticação: 63A5BDA061809484C9D7A56A324499A230703E6B8355873FD011D14AA3A60C6E

Para validar o documento acesse <http://www.jucerja.rj.gov.br/servicos/chanceladigital>, informe o nº de protocolo.



Valores expressos em Reais (R\$)

Diário

Conta	Histórico	Classificação	Código	Data	Sequência	Débito	Crédito
BANCO NUBANK		1.1.01.02.23	11224				***** Continuação
	Transferência enviada pelo Pix - GLORIA MARIA DI RAGO PAIM - 694.765.			25/06/2022	2737		35,00
CAIXA		1.1.01.01.01	11110				
	Compra Conforme NF Número 1267 de SAO LAZARO MINERACAO LTDA			25/06/2022	11885		6.350,00
		Totais do dia		25/06/2022		6.484,30	6.484,30
CAIXA		1.1.01.01.01	11110				
	Transferência enviada pelo Pix - Benedes Soares Batista - 112.487.607			27/06/2022	2738	200,00	
	Transferência enviada pelo Pix - RENOVA SOLUCOES INTELIGENTES - 23.30			27/06/2022	2739	200,00	
DESPESAS GERAIS (DIVERSAS)		3.2.01.01.37	51135				
	Transferência enviada pelo Pix - MP GRAFICA RAPIDA - 44.461.449/0001-			27/06/2022	2740	55,80	
CAIXA		1.1.01.01.01	11110				
	Transferência enviada pelo Pix - IVAIR PERICLES SOARES FRANCO - 003.1			27/06/2022	2741	6.350,00	
BANCO NUBANK		1.1.01.02.23	11224				
	Transferência recebida pelo Pix - BENEDES SOARES BATISTA - 23.303.444			27/06/2022	2742	4.700,00	
DESPESAS GERAIS (DIVERSAS)		3.2.01.01.37	51135				
	Transferência enviada pelo Pix - HOPI HARI S A - 00.924.432/0001-99 -			27/06/2022	2743	24,01	
CAIXA		1.1.01.01.01	11110				
	Transferência enviada pelo Pix - Israel Victor dos Reis - 185.507.477			27/06/2022	2744	120,00	
	Pagamento de boleto efetuado - NU PAGAMENTOS SA			27/06/2022	2745	338,94	
BANCO DO BRASIL S/A		1.1.01.02.04	11204				
	9903 - BB RENDE FACIL			27/06/2022	3848	77,95	
TARIFAS BANCARIAS		3.2.01.04.11	51513				
	30286 - TARIFA DEVOL DE CHEQUE			27/06/2022	3849	77,95	
CAIXA		1.1.01.01.01	11110				
	SAQUES			27/06/2022	9821	1.200,00	
	SAQUES			27/06/2022	9822	4.700,00	
INVEST FACIL BRADESCO		1.1.01.03.42	11342				
	APLIC.INVEST FACIL			27/06/2022	9823	115.186,43	
TARIFAS BANCARIAS		3.2.01.04.11	51513				
	919446 - ENCARGOS LIMITE DE CRED ENCARGO - 15,84%			27/06/2022	9824	7.578,60	
CAIXA		1.1.01.01.01	11110				
	SAQUES			27/06/2022	9825	1.595,66	
	SAQUES			27/06/2022	9826	402,68	
	SAQUES			27/06/2022	9827	426,69	
	SAQUES			27/06/2022	9828	700,56	
	SAQUES			27/06/2022	9829	3.398,62	
	SAQUES			27/06/2022	9830	481,16	
	SAQUES			27/06/2022	9831	685,18	
	SAQUES			27/06/2022	9832	690,42	
	SAQUES			27/06/2022	9833	3.477,96	
	SAQUES			27/06/2022	9834	470,38	
	SAQUES			27/06/2022	9835	353,82	
	SAQUES			27/06/2022	9836	3.557,27	
	SAQUES			27/06/2022	9837	3.008,42	
	SAQUES			27/06/2022	9838	2.941,36	

Junta Comercial do Estado do Rio de Janeiro

Empresa: BENEDES SOARES BATISTA

NIRE: 338.0761116-3 Protocolo: 00-2023/227269-7 Data do protocolo: 21/03/2023

CERTIFICO A EXATIDÃO DOS TERMOS DE ABERTURA E ENCERRAMENTO REGISTRADOS em 22/03/2023 SOB O N° 00005383713.

Autenticação: 63A5BDA061809484C9D7A56A324499A230703E6B8355873FD011D14AA3A60C6E

Para validar o documento acesse <http://www.jucerja.rj.gov.br/servicos/chanceladigital>, informe o n° de protocolo.



Valores expressos em Reais (R\$)

Diário

Conta	Histórico	Classificação	Código	Data	Sequência	Débito	Crédito
CAIXA		1.1.01.01.01	11110				***** Continuação
	SAQUES			27/06/2022	9839	375,63	
	SAQUES			27/06/2022	9840	427,13	
BRADESCO S/A		1.1.01.02.03	11203				
	TRANSFERENCIA PIX REMT: BENEDES SOARES BATISTA			27/06/2022	9841	200,00	
	1888340 - TRANSF CC PARA CC PJ PREF MUNICIPAL DE CORDEIRO ROY			27/06/2022	9842	4.129,80	
	DEPÓSITOS			27/06/2022	9844	3.888,60	
	5710042 - OPERACAO CAPITAL GIRO			27/06/2022	9845	200.000,00	
	DEPÓSITOS			27/06/2022	9867	29.229,70	
	PAGO CONFORME DOCUMENTO			27/06/2022	9868	4.999,99	
MERC. ADQUIRIDAS DE TERCEIROS		3.1.01.01.01	41110				
	Compra Conforme NF Número 170438 de SUZANO S.A.			27/06/2022	11884	19.112,36	
	Compra Conforme NF Número 380007 de PELLEGRINO DISTRIBUIDORA DE AUTOPECAS LTDA			27/06/2022	11901	502,29	
	Compra Conforme NF Número 751877 de DISTRIBUIDORA AUTOMOTIVA S.A.			27/06/2022	11905	559,10	
	Compra Conforme NF Número 8524 de SNOWBAR LTDA			27/06/2022	11917	130,50	
CAIXA		1.1.01.01.01	11110				
	Venda Conforme NF Número 352			27/06/2022	13163	11.460,00	
	Venda Conforme NF Número 353			27/06/2022	13164	10.012,20	
	Venda Conforme NF Número 354			27/06/2022	13165	7.650,00	
	Venda Conforme NF Número 355			27/06/2022	13166	2.458,00	
BANCO NUBANK		1.1.01.02.23	11224				
	Transferência enviada pelo Pix - Benedes Soares Batista - 112.487.607			27/06/2022	2738		200,00
	Transferência enviada pelo Pix - RENOVA SOLUCOES INTELIGENTES - 23.30			27/06/2022	2739		200,00
	Transferência enviada pelo Pix - MP GRAFICA RAPIDA - 44.461.449/0001-			27/06/2022	2740		55,80
	Transferência enviada pelo Pix - IVAIR PERICLES SOARES FRANCO - 003.1			27/06/2022	2741		6.350,00
CAIXA		1.1.01.01.01	11110				
	Transferência recebida pelo Pix - BENEDES SOARES BATISTA - 23.303.444			27/06/2022	2742		4.700,00
BANCO NUBANK		1.1.01.02.23	11224				
	Transferência enviada pelo Pix - HOPI HARI S A - 00.924.432/0001-99 -			27/06/2022	2743		24,01
	Transferência enviada pelo Pix - Israel Victor dos Reis - 185.507.477			27/06/2022	2744		120,00
	Pagamento de boleto efetuado - NU PAGAMENTOS SA			27/06/2022	2745		338,94
BB RENDE FACIL		1.1.01.03.10	11310				
	9903 - BB RENDE FACIL			27/06/2022	3848		77,95
BANCO DO BRASIL S/A		1.1.01.02.04	11204				
	30286 - TARIFA DEVOL DE CHEQUE			27/06/2022	3849		77,95
BRADESCO S/A		1.1.01.02.03	11203				
	SAQUES			27/06/2022	9821		1.200,00
	SAQUES			27/06/2022	9822		4.700,00
	APLIC.INVEST FACIL			27/06/2022	9823		115.186,43
	919446 - ENCARGOS LIMITE DE CRED ENCARGO - 15,84%			27/06/2022	9824		7.578,60
	SAQUES			27/06/2022	9825		1.595,66
	SAQUES			27/06/2022	9826		402,68
	SAQUES			27/06/2022	9827		426,69
	SAQUES			27/06/2022	9828		700,56
	SAQUES			27/06/2022	9829		3.398,62

Junta Comercial do Estado do Rio de Janeiro

Empresa: BENEDES SOARES BATISTA

NIRE: 338.0761116-3 Protocolo: 00-2023/227269-7 Data do protocolo: 21/03/2023

CERTIFICO A EXATIDÃO DOS TERMOS DE ABERTURA E ENCERRAMENTO REGISTRADOS em 22/03/2023 SOB O Nº 00005383713.

Autenticação: 63A5BDA061809484C9D7A56A324499A230703E6B8355873FD011D14AA3A60C6E

Para validar o documento acesse <http://www.jucerja.rj.gov.br/servicos/chanceladigital>, informe o nº de protocolo.



Valores expressos em Reais (R\$)

Diário

Conta	Histórico	Classificação	Código	Data	Sequência	Débito	Crédito
BRADESCO S/A		1.1.01.02.03	11203				***** Continuação
	SAQUES			27/06/2022	9830		481,16
	SAQUES			27/06/2022	9831		685,18
	SAQUES			27/06/2022	9832		690,42
	SAQUES			27/06/2022	9833		3.477,96
	SAQUES			27/06/2022	9834		470,38
	SAQUES			27/06/2022	9835		353,82
	SAQUES			27/06/2022	9836		3.557,27
	SAQUES			27/06/2022	9837		3.008,42
	SAQUES			27/06/2022	9838		2.941,36
	SAQUES			27/06/2022	9839		375,63
	SAQUES			27/06/2022	9840		427,13
CAIXA		1.1.01.01.01	11110				
	TRANSFERENCIA PIX REMT: BENEDES SOARES BATISTA			27/06/2022	9841		200,00
	1888340 - TRANSF CC PARA CC PJ PREF MUNICIPAL DE CORDEIRO ROY			27/06/2022	9842		4.129,80
	DEPÓSITOS			27/06/2022	9844		3.888,60
EMPRESTIMOS		2.1.03.01.01	21201				
	5710042 - OPERACAO CAPITAL GIRO			27/06/2022	9845		200.000,00
CAIXA		1.1.01.01.01	11110				
	DEPÓSITOS			27/06/2022	9867		29.229,70
	PAGO CONFORME DOCUMENTO			27/06/2022	9868		4.999,99
	Compra Conforme NF Número 170438 de SUZANO S.A.			27/06/2022	11884		19.112,36
	Compra Conforme NF Número 380007 de PELLEGRINO DISTRIBUIDORA DE AUTOPECAS LTDA			27/06/2022	11901		502,29
	Compra Conforme NF Número 751877 de DISTRIBUIDORA AUTOMOTIVA S.A.			27/06/2022	11905		559,10
	Compra Conforme NF Número 8524 de SNOWBAR LTDA			27/06/2022	11917		130,50
REVENDA DE MERCADORIAS		4.1.01.42	61102				
	Venda Conforme NF Número 352			27/06/2022	13163		11.460,00
	Venda Conforme NF Número 353			27/06/2022	13164		10.012,20
	Venda Conforme NF Número 354			27/06/2022	13165		7.650,00
	Venda Conforme NF Número 355			27/06/2022	13166		2.458,00
		Totais do dia		27/06/2022		458.135,16	458.135,16
CAIXA		1.1.01.01.01	11110				
	Transferência enviada pelo Pix - TOOP MARCENARIA LTDA ME - 06.941.179			28/06/2022	2746	17.400,00	
	Transferência enviada pelo Pix - LINDA MULHER - 18.459.930/0001-73			28/06/2022	2747	457,00	
BANCO NUBANK		1.1.01.02.23	11224				
	Transferência recebida pelo Pix - BENEDES SOARES BATISTA - 23.303.444			28/06/2022	2748	18.000,00	
CAIXA		1.1.01.01.01	11110				
	Transferência enviada pelo Pix - MICHELE TESSMANN BIERHALS			28/06/2022	2749	140,00	
	Transferência enviada - COMDIP COM DIST DE PECAS LTDA - 68.647.312/00			28/06/2022	2750	5.775,24	
BANCO NUBANK		1.1.01.02.23	11224				
	Transferência recebida pelo Pix - BENEDES SOARES BATISTA - 23.303.444			28/06/2022	2751	5.620,00	
DESPESAS GERAIS (DIVERSAS)		3.2.01.01.37	51135				
	Transferência enviada pelo Pix - Caio Cezar Silva Valente Cintra Ribe			28/06/2022	2752	34,00	
CAIXA		1.1.01.01.01	11110				

Junta Comercial do Estado do Rio de Janeiro

Empresa: BENEDES SOARES BATISTA

NIRE: 338.0761116-3 Protocolo: 00-2023/227269-7 Data do protocolo: 21/03/2023

CERTIFICADO A EXATIDÃO DOS TERMOS DE ABERTURA E ENCERRAMENTO REGISTRADOS em 22/03/2023 SOB O N° 00005383713.

Autenticação: 63A5BDA061809484C9D7A56A324499A230703E6B8355873FD011D14AA3A60C6E

Para validar o documento acesse <http://www.jucerja.rj.gov.br/servicos/chanceladigital>, informe o n° de protocolo.



Valores expressos em Reais (R\$)

Diário

Conta	Histórico	Classificação	Código	Data	Sequência	Débito	Crédito
CAIXA		1.1.01.01.01	11110				***** Continuação
	SAQUES			28/06/2022	9846	21.000,00	
	SAQUES			28/06/2022	9847	8.500,00	
	SAQUES			28/06/2022	9848	18.000,00	
	SAQUES			28/06/2022	9849	5.620,00	
	SAQUES			28/06/2022	9850	4.340,00	
CAPITALIZACAO		1.1.01.03.11	11311				
	TITULO DE CAPITALIZACAO BRADESCO			28/06/2022	9851	10.000,00	
BRADESCO S/A		1.1.01.02.03	11203				
	RESGATE INVEST FACI			28/06/2022	9852	67.460,00	
VENDAS CANCELADAS		4.1.02.01	61201				
	Devolução de Mercadorias Conforme NF 357 de MUNICIPIO DE RIO DAS OSTRAS			28/06/2022	11878	7.650,00	
DESPESAS GERAIS (DIVERSAS)		3.2.01.01.37	51135				
	Compra Conforme NF Número 1018997 COMDIP COMERCIAL DISTRIB DE PE AS			28/06/2022	11908	5.775,24	
CAIXA		1.1.01.01.01	11110				
	Venda Conforme NF Número 356			28/06/2022	13167	21.000,00	
	Venda Conforme NF Número 358			28/06/2022	13168	7.650,00	
BANCO NUBANK		1.1.01.02.23	11224				
	Transferência enviada pelo Pix - TOOP MARCENARIA LTDA ME - 06.941.179			28/06/2022	2746		17.400,00
	Transferência enviada pelo Pix - LINDA MULHER - 18.459.930/0001-73			28/06/2022	2747		457,00
	-						
CAIXA		1.1.01.01.01	11110				
	Transferência recebida pelo Pix - BENEDES SOARES BATISTA - 23.303.444			28/06/2022	2748		18.000,00
BANCO NUBANK		1.1.01.02.23	11224				
	Transferência enviada pelo Pix - MICHELE TESSMANN BIERHALS			28/06/2022	2749		140,00
	Transferência enviada - COMDIP COM DIST DE PECAS LTDA - 68.647.312/00			28/06/2022	2750		5.775,24
CAIXA		1.1.01.01.01	11110				
	Transferência recebida pelo Pix - BENEDES SOARES BATISTA - 23.303.444			28/06/2022	2751		5.620,00
BANCO NUBANK		1.1.01.02.23	11224				
	Transferência enviada pelo Pix - Caio Cezar Silva Valente Cintra Ribe			28/06/2022	2752		34,00
BRADESCO S/A		1.1.01.02.03	11203				
	SAQUES			28/06/2022	9846		21.000,00
	SAQUES			28/06/2022	9847		8.500,00
	SAQUES			28/06/2022	9848		18.000,00
	SAQUES			28/06/2022	9849		5.620,00
	SAQUES			28/06/2022	9850		4.340,00
	TITULO DE CAPITALIZACAO BRADESCO			28/06/2022	9851		10.000,00
INVEST FACIL BRADESCO		1.1.01.03.42	11342				
	RESGATE INVEST FACI			28/06/2022	9852		67.460,00
CAIXA		1.1.01.01.01	11110				
	Devolução de Mercadorias Conforme NF 357 de MUNICIPIO DE RIO DAS OSTRAS			28/06/2022	11878		7.650,00
	Compra Conforme NF Número 1018997 COMDIP COMERCIAL DISTRIB DE PE AS			28/06/2022	11908		5.775,24
REVENDA DE MERCADORIAS		4.1.01.42	61102				
	Venda Conforme NF Número 356			28/06/2022	13167		21.000,00
	Venda Conforme NF Número 358			28/06/2022	13168		7.650,00

Junta Comercial do Estado do Rio de Janeiro

Empresa: BENEDES SOARES BATISTA

NIRE: 338.0761116-3 Protocolo: 00-2023/227269-7 Data do protocolo: 21/03/2023

CERTIFICO A EXATIDÃO DOS TERMOS DE ABERTURA E ENCERRAMENTO REGISTRADOS em 22/03/2023 SOB O N° 00005383713.

Autenticação: 63A5BDA061809484C9D7A56A324499A230703E6B8355873FD011D14AA3A60C6E

Para validar o documento acesse <http://www.jucerja.rj.gov.br/servicos/chanceladigital>, informe o n° de protocolo.



Valores expressos em Reais (R\$)

Diário

Conta	Histórico	Classificação	Código	Data	Sequência	Débito	Crédito
				Totais do dia	28/06/2022	224.421,48	224.421,48
CAIXA		1.1.01.01.01	11110				
	Transferência enviada pelo Pix - TOOP MARCENARIA LTDA ME - 06.941.179			29/06/2022	2753	17.400,00	
BANCO NUBANK		1.1.01.02.23	11224				
	Transferência recebida pelo Pix - BENEDES SOARES BATISTA - 23.303.444			29/06/2022	2754	20.000,00	
CAIXA		1.1.01.01.01	11110				
	Transferência enviada pelo Pix - GEMAQ COMERCIO DE MAQUINAS E EQUIPAM			29/06/2022	2755	14.800,00	
BANCO NUBANK		1.1.01.02.23	11224				
	Transferência recebida pelo Pix - BENEDES SOARES BATISTA - 23.303.444			29/06/2022	2756	14.500,00	
CAIXA		1.1.01.01.01	11110				
	SAQUES			29/06/2022	9853	2.510,00	
	SAQUES			29/06/2022	9854	20.000,00	
	SAQUES			29/06/2022	9855	6.000,00	
	SAQUES			29/06/2022	9856	14.500,00	
	SAQUES			29/06/2022	9857	666,00	
	SAQUES			29/06/2022	9858	462,67	
BRADESCO S/A		1.1.01.02.03	11203				
	RESGATE INVEST FACI			29/06/2022	9859	44.138,67	
CAIXA		1.1.01.01.01	11110				
	Venda Conforme NF Número 359			29/06/2022	13169	7.650,00	
BANCO NUBANK		1.1.01.02.23	11224				
	Transferência enviada pelo Pix - TOOP MARCENARIA LTDA ME - 06.941.179			29/06/2022	2753		17.400,00
CAIXA		1.1.01.01.01	11110				
	Transferência recebida pelo Pix - BENEDES SOARES BATISTA - 23.303.444			29/06/2022	2754		20.000,00
BANCO NUBANK		1.1.01.02.23	11224				
	Transferência enviada pelo Pix - GEMAQ COMERCIO DE MAQUINAS E EQUIPAM			29/06/2022	2755		14.800,00
CAIXA		1.1.01.01.01	11110				
	Transferência recebida pelo Pix - BENEDES SOARES BATISTA - 23.303.444			29/06/2022	2756		14.500,00
BRADESCO S/A		1.1.01.02.03	11203				
	SAQUES			29/06/2022	9853		2.510,00
	SAQUES			29/06/2022	9854		20.000,00
	SAQUES			29/06/2022	9855		6.000,00
	SAQUES			29/06/2022	9856		14.500,00
	SAQUES			29/06/2022	9857		666,00
	SAQUES			29/06/2022	9858		462,67
INVEST FACIL BRADESCO		1.1.01.03.42	11342				
	RESGATE INVEST FACI			29/06/2022	9859		44.138,67
REVENDA DE MERCADORIAS		4.1.01.42	61102				
	Venda Conforme NF Número 359			29/06/2022	13169		7.650,00
				Totais do dia	29/06/2022	162.627,34	162.627,34
CAIXA		1.1.01.01.01	11110				
	Transferência enviada pelo Pix - Israel Victor dos Reis - 185.507.477			30/06/2022	2757	100,00	
	Transferência enviada pelo Pix - GISELE SOARES BATISTA -			30/06/2022	2758	25,00	

Junta Comercial do Estado do Rio de Janeiro

Empresa: BENEDES SOARES BATISTA

NIRE: 338.0761116-3 Protocolo: 00-2023/227269-7 Data do protocolo: 21/03/2023

CERTIFICO A EXATIDÃO DOS TERMOS DE ABERTURA E ENCERRAMENTO REGISTRADOS em 22/03/2023 SOB O N° 00005383713.

Autenticação: 63A5BDA061809484C9D7A56A324499A230703E6B8355873FD011D14AA3A60C6E

Para validar o documento acesse <http://www.jucerja.rj.gov.br/servicos/chanceladigital>, informe o n° de protocolo.



Valores expressos em Reais (R\$)

Diário

Conta	Histórico	Classificação	Código	Data	Sequência	Débito	Crédito
CAIXA		1.1.01.01.01	11110				***** Continuação
	072.131.477-						
	Transferência enviada pelo Pix - ANDRE LUIS RODRIGUES DE ALMEIDA 0352			30/06/2022	2759	190,00	
	Transferência enviada pelo Pix - JOSE EDUARDO DE CARVALHO - 020.393.8			30/06/2022	2760	50,00	
BB RENDE FACIL	9903 - BB RENDE FACIL	1.1.01.03.10	11310	30/06/2022	3850	1.064,94	
TARIFAS BANCARIAS	11058527 - COBRANCA DE JUROS	3.2.01.04.11	51513	30/06/2022	3851	41,38	
DESP. C/CARTAO DE CREDITO	829315 - COMPRA COM CARTAO	3.2.01.01.17	51116	30/06/2022	3852	15,68	
	794365 - COMPRA COM CARTAO			30/06/2022	3853	36,70	
	548277 - COMPRA COM CARTAO			30/06/2022	3854	169,00	
BANCO DO BRASIL S/A	21522 - TRANSFERENCIA RECEBIDA	1.1.01.02.04	11204	30/06/2022	3855	1.327,70	
CAIXA		1.1.01.01.01	11110				
	SAQUES			30/06/2022	9860	16.000,00	
	SAQUES			30/06/2022	9861	3.900,00	
	SAQUES			30/06/2022	9862	585,60	
	SAQUES			30/06/2022	9863	681,54	
BRADESCO S/A	RESGATE INVEST FACI	1.1.01.02.03	11203	30/06/2022	9864	3.587,98	
	DEPÓSITOS			30/06/2022	9865	3.132,25	
	DEPÓSITOS			30/06/2022	9866	422,22	
MERC. ADQUIRIDAS DE TERCEIROS	Compra Conforme NF Número 11363 de TOOP MARCENARIA LTDA - ME	3.1.01.01.01	41110	30/06/2022	11879	34.800,00	
	Compra Conforme NF Número 94323 de TELMAX SECURITY E TELEFONIA LTDA			30/06/2022	11892	13.046,40	
	Compra Conforme NF Número 153352 de INGRAX IND E COMERCIO DE GRAXAS SA - DUQUE DE CAXI			30/06/2022	11910	12.835,82	
BANCO NUBANK		1.1.01.02.23	11224				
	Transferência enviada pelo Pix - Israel Victor dos Reis - 185.507.477			30/06/2022	2757		100,00
	Transferência enviada pelo Pix - GISELE SOARES BATISTA - 072.131.477-			30/06/2022	2758		25,00
	Transferência enviada pelo Pix - ANDRE LUIS RODRIGUES DE ALMEIDA 0352			30/06/2022	2759		190,00
	Transferência enviada pelo Pix - JOSE EDUARDO DE CARVALHO - 020.393.8			30/06/2022	2760		50,00
BANCO DO BRASIL S/A	9903 - BB RENDE FACIL	1.1.01.02.04	11204	30/06/2022	3850		1.064,94
	11058527 - COBRANCA DE JUROS			30/06/2022	3851		41,38
	829315 - COMPRA COM CARTAO			30/06/2022	3852		15,68
	794365 - COMPRA COM CARTAO			30/06/2022	3853		36,70
	548277 - COMPRA COM CARTAO			30/06/2022	3854		169,00
CAIXA	21522 - TRANSFERENCIA RECEBIDA	1.1.01.01.01	11110	30/06/2022	3855		1.327,70
BRADESCO S/A		1.1.01.02.03	11203				
	SAQUES			30/06/2022	9860		16.000,00
	SAQUES			30/06/2022	9861		3.900,00
	SAQUES			30/06/2022	9862		585,60
	SAQUES			30/06/2022	9863		681,54

Junta Comercial do Estado do Rio de Janeiro

Empresa: BENEDES SOARES BATISTA

NIRE: 338.0761116-3 Protocolo: 00-2023/227269-7 Data do protocolo: 21/03/2023

CERTIFICO A EXATIDÃO DOS TERMOS DE ABERTURA E ENCERRAMENTO REGISTRADOS em 22/03/2023 SOB O N° 00005383713.

Autenticação: 63A5BDA061809484C9D7A56A324499A230703E6B8355873FD011D14AA3A60C6E

Para validar o documento acesse <http://www.jucerja.rj.gov.br/servicos/chanceladigital>, informe o n° de protocolo.



Valores expressos em Reais (R\$)

Diário

Conta	Histórico	Classificação	Código	Data	Sequência	Débito	Crédito
INVEST FACIL BRADESCO		1.1.01.03.42	11342				
	RESGATE INVEST FACI			30/06/2022	9864		3.587,98
CAIXA		1.1.01.01.01	11110				
	DEPÓSITOS			30/06/2022	9865		3.132,25
	DEPÓSITOS			30/06/2022	9866		422,22
	Compra Conforme NF Número 11363 de TOOP MARCENARIA LTDA - ME			30/06/2022	11879		34.800,00
	Compra Conforme NF Número 94323 de TELMAX SECURITY E TELEFONIA LTDA			30/06/2022	11892		13.046,40
	Compra Conforme NF Número 153352 de INGRAX IND E COMERCIO DE GRAXAS SA - DUQUE DE CAXI			30/06/2022	11910		12.835,82
			Totais do dia	30/06/2022		92.012,21	92.012,21
TARIFAS BANCARIAS		3.2.01.04.11	51513				
	IOF BASICO CH PJ			01/07/2022	2422	0,53	
	IOF ADICIONAL PJ-CH. ESPE			01/07/2022	2423	0,26	
CAIXA		1.1.01.01.01	11110				
	Transferência enviada pelo Pix - Bruno Wilian Dias da Silva - 134.062			01/07/2022	2761	200,00	
BANCO NUBANK		1.1.01.02.23	11224				
	Transferência recebida pelo Pix - Joao Pedro Souza Costa - 160.095.14			01/07/2022	2762	20,00	
SERVICOS PRESTADOS P/TERCEIROS		3.2.01.01.58	51156				
	Transferência enviada pelo Pix - FLAVIO SOARES BATISTA - 046.286.667-			01/07/2022	2763	400,00	
CAIXA		1.1.01.01.01	11110				
	Transferência enviada pelo Pix - JS DISTRIBUIDORA DE PEAÇAS S A - 04.94070105 - PAGTO VIA AUTO-ATEND.BB			01/07/2022	2764	1.390,00	
				01/07/2022	3856	61,57	
BANCO DO BRASIL S/A		1.1.01.02.04	11204				
	9903 - BB RENDE FACIL			01/07/2022	3857	530,70	
TARIFAS BANCARIAS		3.2.01.04.11	51513				
	91100702 - COBRANCA DE I.O.F.			01/07/2022	3858	5,48	
LUZ E FORCA		3.2.01.01.20	51118				
	70101 - PAGAMENTO CONTA LUZ			01/07/2022	3859	125,39	
AGUA/ESGOTO		3.2.01.01.04	51104				
	70104 - PGTO CONTA AGUA			01/07/2022	3860	154,54	
	70103 - PGTO CONTA AGUA			01/07/2022	3861	58,03	
LUZ E FORCA		3.2.01.01.20	51118				
	70102 - PAGAMENTO CONTA LUZ			01/07/2022	3862	125,69	
CAIXA		1.1.01.01.01	11110				
	SAQUES			01/07/2022	9870	10.000,00	
	SAQUES			01/07/2022	9871	2.750,00	
	SAQUES			01/07/2022	9872	1.000,00	
	SAQUES			01/07/2022	9873	7.220,00	
DESP. C/CARTAO DE CREDITO		3.2.01.01.17	51116				
	680821 - CARTAO VISA ELECTRON ASDA MATERIAL DE CON			01/07/2022	9874	9,90	
	565016 - CARTAO VISA ELECTRON MINIMERCADO VENDE TU			01/07/2022	9875	35,94	
CAIXA		1.1.01.01.01	11110				
	SAQUES			01/07/2022	9876	1.773,12	
	SAQUES			01/07/2022	9877	677,81	
	SAQUES			01/07/2022	9878	742,91	
	SAQUES			01/07/2022	9879	386,56	
	SAQUES			01/07/2022	9880	372,15	

Junta Comercial do Estado do Rio de Janeiro

Empresa: BENEDES SOARES BATISTA

NIRE: 338.0761116-3 Protocolo: 00-2023/227269-7 Data do protocolo: 21/03/2023

CERTIFICO A EXATIDÃO DOS TERMOS DE ABERTURA E ENCERRAMENTO REGISTRADOS em 22/03/2023 SOB O N° 00005383713.

Autenticação: 63A5BDA061809484C9D7A56A324499A230703E6B8355873FD011D14AA3A60C6E

Para validar o documento acesse <http://www.jucerja.rj.gov.br/servicos/chanceladigital>, informe o n° de protocolo.



Valores expressos em Reais (R\$)

Diário

Conta	Histórico	Classificação	Código	Data	Sequência	Débito	Crédito
CAIXA		1.1.01.01.01	11110				***** Continuação
	SAQUES			01/07/2022	9881	1.599,20	
	SAQUES			01/07/2022	9882	1.579,67	
	SAQUES			01/07/2022	9883	15.494,04	
	SAQUES			01/07/2022	9884	5.026,20	
	SAQUES			01/07/2022	9885	3.350,80	
	SAQUES			01/07/2022	9886	215,01	
MERC. ADQUIRIDAS DE TERCEIROS		3.1.01.01.01	41110				
	Compra Conforme NF Número 119982 de JS DISTRIBUIDORA DE PECAS S/A			01/07/2022	11942	1.390,00	
	Compra Conforme NF Número 7 de ARGOS DISTRIBUIDORA DE LUBRIFICANTES EIRELI			01/07/2022	11969	1.970,00	
CAIXA		1.1.01.01.01	11110				
	Venda Conforme NF Número 360			01/07/2022	13222	9.550,00	
	Venda Conforme NF Número 361			01/07/2022	13223	9.168,00	
	Venda Conforme NF Número 362			01/07/2022	13224	2.674,00	
SND DISTRIBUICAO DE PRODUTOS DE		2.1.01.01	9022653				
	Pagto Duplic. N: 2000209218			01/07/2022	14074	300.000,00	
BANCO SICRED (AG. M.PEREIRA)		1.1.01.02.18	11218				
	IOF BASICO CH PJ			01/07/2022	2422		0,53
	IOF ADICIONAL PJ-CH. ESPE			01/07/2022	2423		0,26
BANCO NUBANK		1.1.01.02.23	11224				
	TransferA ⁿ cia enviada pelo Pix - Bruno Wilian Dias da Silva - 134.062			01/07/2022	2761		200,00
CAIXA		1.1.01.01.01	11110				
	TransferA ⁿ cia recebida pelo Pix - Joao Pedro Souza Costa - 160.095.14			01/07/2022	2762		20,00
BANCO NUBANK		1.1.01.02.23	11224				
	TransferA ⁿ cia enviada pelo Pix - FLAVIO SOARES BATISTA - 046.286.667-			01/07/2022	2763		400,00
	TransferA ⁿ cia enviada pelo Pix - JS DISTRIBUIDORA DE PEAÇAS S A - 04.			01/07/2022	2764		1.390,00
BANCO DO BRASIL S/A		1.1.01.02.04	11204				
	94070105 - PAGTO VIA AUTO-ATEND.BB			01/07/2022	3856		61,57
BB RENDE FACIL		1.1.01.03.10	11310				
	9903 - BB RENDE FACIL			01/07/2022	3857		530,70
BANCO DO BRASIL S/A		1.1.01.02.04	11204				
	91100702 - COBRANCA DE I.O.F.			01/07/2022	3858		5,48
	70101 - PAGAMENTO CONTA LUZ			01/07/2022	3859		125,39
	70104 - PGTO CONTA AGUA			01/07/2022	3860		154,54
	70103 - PGTO CONTA AGUA			01/07/2022	3861		58,03
	70102 - PAGAMENTO CONTA LUZ			01/07/2022	3862		125,69
BRADESCO S/A		1.1.01.02.03	11203				
	SAQUES			01/07/2022	9870		10.000,00
	SAQUES			01/07/2022	9871		2.750,00
	SAQUES			01/07/2022	9872		1.000,00
	SAQUES			01/07/2022	9873		7.220,00
	680821 - CARTAO VISA ELECTRON ASDA MATERIAL DE CON			01/07/2022	9874		9,90
	565016 - CARTAO VISA ELECTRON MINIMERCADO VENDE TU			01/07/2022	9875		35,94
	SAQUES			01/07/2022	9876		1.773,12
	SAQUES			01/07/2022	9877		677,81
	SAQUES			01/07/2022	9878		742,91
	SAQUES			01/07/2022	9879		386,56
	SAQUES			01/07/2022	9880		372,15

Junta Comercial do Estado do Rio de Janeiro

Empresa: BENEDES SOARES BATISTA

NIRE: 338.0761116-3 Protocolo: 00-2023/227269-7 Data do protocolo: 21/03/2023

CERTIFICO A EXATIDÃO DOS TERMOS DE ABERTURA E ENCERRAMENTO REGISTRADOS em 22/03/2023 SOB O N° 00005383713.

Autenticação: 63A5BDA061809484C9D7A56A324499A230703E6B8355873FD011D14AA3A60C6E

Para validar o documento acesse <http://www.jucerja.rj.gov.br/servicos/chanceladigital>, informe o n° de protocolo.



Valores expressos em Reais (R\$)

Diário

Conta	Histórico	Classificação	Código	Data	Sequência	Débito	Crédito
BRABESCO S/A		1.1.01.02.03	11203				***** Continuação
	SAQUES			01/07/2022	9881		1.599,20
	SAQUES			01/07/2022	9882		1.579,67
	SAQUES			01/07/2022	9883		15.494,04
	SAQUES			01/07/2022	9884		5.026,20
	SAQUES			01/07/2022	9885		3.350,80
	SAQUES			01/07/2022	9886		215,01
CAIXA		1.1.01.01.01	11110				
	Compra Conforme NF Número 119982 de JS DISTRIBUIDORA DE PECAS S/A			01/07/2022	11942		1.390,00
	Compra Conforme NF Número 7 de ARGOS DISTRIBUIDORA DE LUBRIFICANTES EIRELI			01/07/2022	11969		1.970,00
REVENDA DE MERCADORIAS		4.1.01.42	61102				
	Venda Conforme NF Número 360			01/07/2022	13222		9.550,00
	Venda Conforme NF Número 361			01/07/2022	13223		9.168,00
	Venda Conforme NF Número 362			01/07/2022	13224		2.674,00
CAIXA		1.1.01.01.01	11110				
	Pagto Duplic. N: 2000209218			01/07/2022	14074		300.000,00
		Totais do dia		01/07/2022		380.057,50	380.057,50
FRETE E CARRETOS		3.2.01.01.44	51142				
	Transferência enviada pelo Pix - JOSE FERNANDO DAS NEVES - 725.755.30			02/07/2022	2765	100,00	
SERVICOS PRESTADOS P/TERCEIROS		3.2.01.01.58	51156				
	Transferência enviada pelo Pix - DANIELI VIEIRA VILELA - 017.869.057-			02/07/2022	2766	60,00	
MERC. ADQUIRIDAS DE TERCEIROS		3.1.01.01.01	41110				
	Compra Conforme NF Número 358436 de INFOTEL COMERCIO DE ELETRONICOS LTDA			02/07/2022	11924	1.721,56	
	Compra Conforme NF Número 358438 de INFOTEL COMERCIO DE ELETRONICOS LTDA			02/07/2022	11925	1.721,56	
	Compra Conforme NF Número 358439 de INFOTEL COMERCIO DE ELETRONICOS LTDA			02/07/2022	11926	1.721,56	
	Compra Conforme NF Número 358440 de INFOTEL COMERCIO DE ELETRONICOS LTDA			02/07/2022	11927	1.721,56	
	Compra Conforme NF Número 358441 de INFOTEL COMERCIO DE ELETRONICOS LTDA			02/07/2022	11928	1.721,56	
	Compra Conforme NF Número 358442 de INFOTEL COMERCIO DE ELETRONICOS LTDA			02/07/2022	11929	1.721,56	
	Compra Conforme NF Número 358443 de INFOTEL COMERCIO DE ELETRONICOS LTDA			02/07/2022	11930	1.721,56	
	Compra Conforme NF Número 358444 de INFOTEL COMERCIO DE ELETRONICOS LTDA			02/07/2022	11931	1.721,56	
	Compra Conforme NF Número 358445 de INFOTEL COMERCIO DE ELETRONICOS LTDA			02/07/2022	11932	1.721,56	
BANCO NUBANK		1.1.01.02.23	11224				
	Transferência enviada pelo Pix - JOSE FERNANDO DAS NEVES - 725.755.30			02/07/2022	2765		100,00
	Transferência enviada pelo Pix - DANIELI VIEIRA VILELA - 017.869.057-			02/07/2022	2766		60,00
CAIXA		1.1.01.01.01	11110				
	Compra Conforme NF Número 358436 de INFOTEL COMERCIO DE ELETRONICOS LTDA			02/07/2022	11924		1.721,56
	Compra Conforme NF Número 358438 de INFOTEL COMERCIO DE ELETRONICOS LTDA			02/07/2022	11925		1.721,56

Junta Comercial do Estado do Rio de Janeiro

Empresa: BENEDES SOARES BATISTA

NIRE: 338.0761116-3 Protocolo: 00-2023/227269-7 Data do protocolo: 21/03/2023

CERTIFICO A EXATIDÃO DOS TERMOS DE ABERTURA E ENCERRAMENTO REGISTRADOS em 22/03/2023 SOB O N° 00005383713.

Autenticação: 63A5BDA061809484C9D7A56A324499A230703E6B8355873FD011D14AA3A60C6E

Para validar o documento acesse <http://www.jucerja.rj.gov.br/servicos/chanceladigital>, informe o n° de protocolo.



Valores expressos em Reais (R\$)

Diário

Conta	Histórico	Classificação	Código	Data	Sequência	Débito	Crédito
CAIXA		1.1.01.01.01	11110				***** Continuação
	Compra Conforme NF Número 358439 de INFOTEL COMERCIO DE ELETRONICOS LTDA			02/07/2022	11926		1.721,56
	Compra Conforme NF Número 358440 de INFOTEL COMERCIO DE ELETRONICOS LTDA			02/07/2022	11927		1.721,56
	Compra Conforme NF Número 358441 de INFOTEL COMERCIO DE ELETRONICOS LTDA			02/07/2022	11928		1.721,56
	Compra Conforme NF Número 358442 de INFOTEL COMERCIO DE ELETRONICOS LTDA			02/07/2022	11929		1.721,56
	Compra Conforme NF Número 358443 de INFOTEL COMERCIO DE ELETRONICOS LTDA			02/07/2022	11930		1.721,56
	Compra Conforme NF Número 358444 de INFOTEL COMERCIO DE ELETRONICOS LTDA			02/07/2022	11931		1.721,56
	Compra Conforme NF Número 358445 de INFOTEL COMERCIO DE ELETRONICOS LTDA			02/07/2022	11932		1.721,56
	Totais do dia			02/07/2022		15.654,04	15.654,04
SERVICOS PRESTADOS P/TERCEIROS		3.2.01.01.58	51156				
	Transferência enviada pelo Pix - Rafael Constancio - 105.402.477-40 - COOP			03/07/2022	2767	150,00	
	Transferência enviada pelo Pix - STYLLUS - 29.804.663/0001-40 - COOP			03/07/2022	2768	95,62	
BANCO NUBANK		1.1.01.02.23	11224				
	Transferência enviada pelo Pix - Rafael Constancio - 105.402.477-40 - COOP			03/07/2022	2767		150,00
	Transferência enviada pelo Pix - STYLLUS - 29.804.663/0001-40 - COOP			03/07/2022	2768		95,62
	Totais do dia			03/07/2022		245,62	245,62
BANCO NUBANK		1.1.01.02.23	11224				
	Transferência recebida pelo Pix - BENEDES S BATISTA - 23.303.444/0001			04/07/2022	2769	2.347,60	
CAIXA		1.1.01.01.01	11110				
	Transferência enviada pelo Pix - TOOP MARCENARIA LTDA ME - 06.941.179			04/07/2022	2770	2.347,60	
BANCO NUBANK		1.1.01.02.23	11224				
	Transferência Recebida - Wagner Luiz Martins da Silva - 026.892.557-7			04/07/2022	2771	105,00	
CAIXA		1.1.01.01.01	11110				
	Transferência enviada pelo Pix - ANDRE LUIS RODRIGUES DE ALMEIDA 0352			04/07/2022	2772	100,00	
DESPESAS GERAIS (DIVERSAS)		3.2.01.01.37	51135				
	Transferência enviada pelo Pix - JOAO LUIZ SANTOS			04/07/2022	2773	16,00	
BANCO DO BRASIL S/A		1.1.01.02.04	11204				
	9903 - BB RENDE FACIL			04/07/2022	3863	5.568,25	
CAIXA		1.1.01.01.01	11110				
	850014 - CHEQUE COMPENSADO			04/07/2022	3864	900,00	
	70409 - PAGAMENTO DE BOLETO			04/07/2022	3865	443,34	
	70408 - PAGAMENTO DE BOLETO			04/07/2022	3866	269,93	
	70407 - PAGAMENTO DE BOLETO			04/07/2022	3867	288,61	
	70405 - PAGAMENTO DE BOLETO			04/07/2022	3868	492,35	
	70406 - PAGAMENTO DE BOLETO			04/07/2022	3869	435,22	
	70404 - PAGAMENTO DE BOLETO			04/07/2022	3870	335,80	
	70403 - PAGAMENTO DE BOLETO			04/07/2022	3871	328,73	
	70402 - PIX - ENVIADO			04/07/2022	3872	2.347,60	
	70401 - PAGAMENTO DE BOLETO			04/07/2022	3873	665,92	
DESP. C/CARTAO DE CREDITO		3.2.01.01.17	51116				

Comprovante Qualificação econômico-financeira - BENEDES (lo (1196466)

SEI E-20/001.001206/2023 / pg. 274

Junta Comercial do Estado do Rio de Janeiro

Empresa: BENEDES SOARES BATISTA

NIRE: 338.0761116-3 Protocolo: 00-2023/227269-7 Data do protocolo: 21/03/2023

CERTIFICO A EXATIDÃO DOS TERMOS DE ABERTURA E ENCERRAMENTO REGISTRADOS em 22/03/2023 SOB O Nº 00005383713.

Autenticação: 63A5BDA061809484C9D7A56A324499A230703E6B8355873FD011D14AA3A60C6E

Para validar o documento acesse <http://www.jucerja.rj.gov.br/servicos/chanceladigital>, informe o nº de protocolo.



Valores expressos em Reais (R\$)

Diário

Conta	Histórico	Classificação	Código	Data	Sequência	Débito	Crédito
DESP. C/CARTAO DE CREDITO		3.2.01.01.17	51116				***** Continuação
	919254 - COMPRA COM CARTAO			04/07/2022	3874	220,47	
	588778 - COMPRA COM CARTAO			04/07/2022	3875	26,76	
BANCO DO BRASIL S/A		1.1.01.02.04	11204				
	11525 - BB RENDE FACIL			04/07/2022	3876	0,02	
TELEFONE		3.2.01.01.28	51126				
	5652106 - CONTA DE TELEFONE INTERNET --OI TV OI MOVEL RJ			04/07/2022	9887	240,79	
CAIXA		1.1.01.01.01	11110				
	SAQUES			04/07/2022	9888	1.300,00	
	SAQUES			04/07/2022	9889	120,00	
	SAQUES			04/07/2022	9890	8.927,40	
	SAQUES			04/07/2022	9891	1.350,00	
TARIFAS BANCARIAS		3.2.01.04.11	51513				
	919446 - IOF S/ UTILIZACAO LIMITE			04/07/2022	9892	974,03	
DESP. C/CARTAO DE CREDITO		3.2.01.01.17	51116				
	110571 - CARTAO VISA ELECTRON RANCHO QUINDINS			04/07/2022	9893	290,55	
CAIXA		1.1.01.01.01	11110				
	SAQUES			04/07/2022	9894	475,62	
	SAQUES			04/07/2022	9895	702,91	
	SAQUES			04/07/2022	9896	642,66	
MERC. ADQUIRIDAS DE TERCEIROS		3.1.01.01.01	41110				
	Compra Conforme NF Número 221067 de F e F REFRIGERACAO LTDA			04/07/2022	11936	5.026,20	
	Compra Conforme NF Número 221069 de F e F REFRIGERACAO LTDA			04/07/2022	11937	3.350,80	
	Compra Conforme NF Número 4646 de DUNAX LUBRIFICANTES LTDA RJ VAREJO			04/07/2022	11944	9.819,10	
CAIXA		1.1.01.01.01	11110				
	Venda Conforme NF Número 363			04/07/2022	13225	17.333,28	
	Venda Conforme NF Número 364			04/07/2022	13226	819,42	
	Venda Conforme NF Número 365			04/07/2022	13227	3.777,77	
	Transferência recebida pelo Pix - BENEDES S BATISTA - 23.303.444/0001			04/07/2022	2769		2.347,60
BANCO NUBANK		1.1.01.02.23	11224				
	Transferência enviada pelo Pix - TOOP MARCENARIA LTDA ME - 06.941.179			04/07/2022	2770		2.347,60
CAIXA		1.1.01.01.01	11110				
	Transferência Recebida - Wagner Luiz Martins da Silva - 026.892.557-7			04/07/2022	2771		105,00
BANCO NUBANK		1.1.01.02.23	11224				
	Transferência enviada pelo Pix - ANDRE LUIS RODRIGUES DE ALMEIDA 0352			04/07/2022	2772		100,00
	Transferência enviada pelo Pix - JOAO LUIZ SANTOS			04/07/2022	2773		16,00
BB RENDE FACIL		1.1.01.03.10	11310				
	9903 - BB RENDE FACIL			04/07/2022	3863		5.568,25
BANCO DO BRASIL S/A		1.1.01.02.04	11204				
	850014 - CHEQUE COMPENSADO			04/07/2022	3864		900,00
	70409 - PAGAMENTO DE BOLETO			04/07/2022	3865		443,34
	70408 - PAGAMENTO DE BOLETO			04/07/2022	3866		269,93
	70407 - PAGAMENTO DE BOLETO			04/07/2022	3867		288,61
	70405 - PAGAMENTO DE BOLETO			04/07/2022	3868		492,35
	70406 - PAGAMENTO DE BOLETO			04/07/2022	3869		435,22
	70404 - PAGAMENTO DE BOLETO			04/07/2022	3870		335,80
	70403 - PAGAMENTO DE BOLETO			04/07/2022	3871		328,73
	70402 - PIX - ENVIADO			04/07/2022	3872		2.347,60

Junta Comercial do Estado do Rio de Janeiro

Empresa: BENEDES SOARES BATISTA

NIRE: 338.0761116-3 Protocolo: 00-2023/227269-7 Data do protocolo: 21/03/2023

CERTIFICO A EXATIDÃO DOS TERMOS DE ABERTURA E ENCERRAMENTO REGISTRADOS em 22/03/2023 SOB O Nº 00005383713.

Autenticação: 63A5BDA061809484C9D7A56A324499A230703E6B8355873FD011D14AA3A60C6E

Para validar o documento acesse <http://www.jucerja.rj.gov.br/servicos/chanceladigital>, informe o nº de protocolo.



Valores expressos em Reais (R\$)

Diário

Conta	Histórico	Classificação	Código	Data	Sequência	Débito	Crédito
BANCO DO BRASIL S/A		1.1.01.02.04	11204				***** Continuação
	70401 - PAGAMENTO DE BOLETO			04/07/2022	3873		665,92
	919254 - COMPRA COM CARTAO			04/07/2022	3874		220,47
	588778 - COMPRA COM CARTAO			04/07/2022	3875		26,76
BB RENDE FACIL		1.1.01.03.10	11310				
	11525 - BB RENDE FACIL			04/07/2022	3876		0,02
BRADESCO S/A		1.1.01.02.03	11203				
	5652106 - CONTA DE TELEFONE INTERNET --OI TV OI MOVEL RJ			04/07/2022	9887		240,79
	SAQUES			04/07/2022	9888		1.300,00
	SAQUES			04/07/2022	9889		120,00
	SAQUES			04/07/2022	9890		8.927,40
	SAQUES			04/07/2022	9891		1.350,00
	919446 - IOF S/ UTILIZACAO LIMITE			04/07/2022	9892		974,03
	110571 - CARTAO VISA ELECTRON RANCHO QUINDINS			04/07/2022	9893		290,55
	SAQUES			04/07/2022	9894		475,62
	SAQUES			04/07/2022	9895		702,91
	SAQUES			04/07/2022	9896		642,66
CAIXA		1.1.01.01.01	11110				
	Compra Conforme NF Número 221067 de F e F REFRIGERACAO LTDA			04/07/2022	11936		5.026,20
	Compra Conforme NF Número 221069 de F e F REFRIGERACAO LTDA			04/07/2022	11937		3.350,80
	Compra Conforme NF Número 4646 de DUNAX LUBRIFICANTES LTDA RJ VAREJO			04/07/2022	11944		9.819,10
REVENDA DE MERCADORIAS		4.1.01.42	61102				
	Venda Conforme NF Número 363			04/07/2022	13225		17.333,28
	Venda Conforme NF Número 364			04/07/2022	13226		819,42
	Venda Conforme NF Número 365			04/07/2022	13227		3.777,77
		Totais do dia		04/07/2022		72.389,73	72.389,73
TARIFAS BANCARIAS		3.2.01.04.11	51513				
	JUROS UTILIZ.CH.ESPECIAL			05/07/2022	2424	32,36	
DESPESAS GERAIS (DIVERSAS)		3.2.01.01.37	51135				
	Pagamento de boleto efetuado - P.M. DE PATY DO ALFERES			05/07/2022	2774	30,95	
TARIFAS BANCARIAS		3.2.01.04.11	51513				
	850014 - TAXA BACEN DEVOLUC DOCUM			05/07/2022	3877	0,35	
BANCO DO BRASIL S/A		1.1.01.02.04	11204				
	850014 - CHEQUE DEVLV SEM FUNDOS			05/07/2022	3878	900,00	
CAIXA		1.1.01.01.01	11110				
	SAQUES			05/07/2022	9897	188,98	
	SAQUES			05/07/2022	9898	2.000,00	
	SAQUES			05/07/2022	9899	1.500,00	
DESP. C/CARTAO DE CREDITO		3.2.01.01.17	51116				
	565349 - CARTAO VISA ELECTRON MINIMERCADO VENDE TU			05/07/2022	9900	6,30	
BRADESCO S/A		1.1.01.02.03	11203				
	7044997 - TRANSF CC PARA CC PJ FMS PETROPOLIS			05/07/2022	9901	1.275,00	
	DEPÓSITOS			05/07/2022	9902	2.524,38	
MERC. ADQUIRIDAS DE TERCEIROS		3.1.01.01.01	41110				
	Compra Conforme NF Número 1919156 de FUJIOKA ELETRO IMAGEM S.A.			05/07/2022	12000	723.432,00	
SALARIOS		3.2.01.01.92	51190				
	PAGO A JOÃO PEDRO SOUZA COSTA - 06/2022			05/07/2022	13654	1.269,44	
BANCO SICRED (AG. M.PEREIRA)		1.1.01.02.18	11218				

Junta Comercial do Estado do Rio de Janeiro

Empresa: BENEDES SOARES BATISTA

NIRE: 338.0761116-3 Protocolo: 00-2023/227269-7 Data do protocolo: 21/03/2023

CERTIFICO A EXATIDÃO DOS TERMOS DE ABERTURA E ENCERRAMENTO REGISTRADOS em 22/03/2023 SOB O N° 00005383713.

Autenticação: 63A5BDA061809484C9D7A56A324499A230703E6B8355873FD011D14AA3A60C6E

Para validar o documento acesse <http://www.jucerja.rj.gov.br/servicos/chanceladigital>, informe o n° de protocolo.



Valores expressos em Reais (R\$)

Diário

Conta	Histórico	Classificação	Código	Data	Sequência	Débito	Crédito
BANCO SICRED (AG. M.PEREIRA)	JUROS UTILIZ.CH.ESPECIAL	1.1.01.02.18	11218	05/07/2022	2424		32,36
BANCO NUBANK	Pagamento de boleto efetuado - P.M. DE PATY DO ALFERES	1.1.01.02.23	11224	05/07/2022	2774		30,95
BANCO DO BRASIL S/A	850014 - TAXA BACEN DEVOLUC DOCUM	1.1.01.02.04	11204	05/07/2022	3877		0,35
CAIXA	850014 - CHEQUE DEVOLV SEM FUNDOS	1.1.01.01.01	11110	05/07/2022	3878		900,00
BRADESCO S/A	SAQUES	1.1.01.02.03	11203	05/07/2022	9897		188,98
	SAQUES			05/07/2022	9898		2.000,00
	SAQUES			05/07/2022	9899		1.500,00
	565349 - CARTAO VISA ELECTRON MINIMERCADO VENDE TU			05/07/2022	9900		6,30
CAIXA	7044997 - TRANSF CC PARA CC PJ FMS PETROPOLIS	1.1.01.01.01	11110	05/07/2022	9901		1.275,00
	DEPÓSITOS			05/07/2022	9902		2.524,38
	Compra Conforme NF Número 1919156 de FUJIOKA ELETRO IMAGEM S.A.			05/07/2022	12000		723.432,00
	PAGO A JOÃO PEDRO SOUZA COSTA - 06/2022			05/07/2022	13654		1.269,44
	Totais do dia			05/07/2022		733.159,76	733.159,76
BANCO NUBANK	TransferA^ncia recebida pelo Pix - Ubirajara da Silva - 025.094.687-40	1.1.01.02.23	11224	06/07/2022	2775	400,00	
	TransferA^ncia recebida pelo Pix - BENEDES SOARES BATISTA - 23.303.444			06/07/2022	2776	730,00	
CAIXA	TransferA^ncia enviada pelo Pix - RENOVA SOLUCOES INTELIGENTES - 23.30	1.1.01.01.01	11110	06/07/2022	2777	730,00	
BANCO DO BRASIL S/A	6700294 - PIX - RECEBIDO	1.1.01.02.04	11204	06/07/2022	3879	730,00	
CAIXA	36274 - TARIFA DEVOL DE CHEQUE	1.1.01.01.01	11110	06/07/2022	3880	77,95	
TARIFAS BANCARIAS	9903 - BB RENDE FACIL	3.2.01.04.11	51513	06/07/2022	3881	365,24	
CAIXA	SAQUES	1.1.01.01.01	11110	06/07/2022	9903	730,00	
	SAQUES			06/07/2022	9904	562,78	
	SAQUES			06/07/2022	9905	1.950,00	
	SAQUES			06/07/2022	9906	1.538,75	
	SAQUES			06/07/2022	9907	3.510,00	
	SAQUES			06/07/2022	9908	269,00	
	SAQUES			06/07/2022	9909	187,00	
	SAQUES			06/07/2022	9910	284,28	
	SAQUES			06/07/2022	9911	350,21	
	SAQUES			06/07/2022	9912	486,31	
BRADESCO S/A	DEPÓSITOS	1.1.01.02.03	11203	06/07/2022	9913	995,56	
	DEPÓSITOS			06/07/2022	9914	6.357,37	
MERC. ADQUIRIDAS DE TERCEIROS	Compra Conforme NF Número 381318 de PELLEGRINO DISTRIBUIDORA DE AUTOPECAS LTDA	3.1.01.01.01	41110	06/07/2022	11962	187,16	
	Compra Conforme NF Número 381412 de PELLEGRINO DISTRIBUIDORA			06/07/2022	11963	562,78	

Comprovante Qualificação econômico-financeira - BENEDES (lo (1196466)

SEI E-20/001.001206/2023 / pg. 277

Junta Comercial do Estado do Rio de Janeiro

Empresa: BENEDES SOARES BATISTA

NIRE: 338.0761116-3 Protocolo: 00-2023/227269-7 Data do protocolo: 21/03/2023

CERTIFICO A EXATIDÃO DOS TERMOS DE ABERTURA E ENCERRAMENTO REGISTRADOS em 22/03/2023 SOB O N° 00005383713.

Autenticação: 63A5BDA061809484C9D7A56A324499A230703E6B8355873FD011D14AA3A60C6E

Para validar o documento acesse <http://www.jucerja.rj.gov.br/servicos/chanceladigital>, informe o n° de protocolo.



Valores expressos em Reais (R\$)

Diário

Conta	Histórico	Classificação	Código	Data	Sequência	Débito	Crédito
MERC. ADQUIRIDAS DE TERCEIROS		3.1.01.01.01	41110				***** Continuação
	DE AUTOPECAS LTDA						
	Compra Conforme NF Número 930078 de PELLEGRINO DISTRIBUIDORA			06/07/2022	12001	319,25	
	DE AUTOPECAS LTDA						
CAIXA		1.1.01.01.01	11110				
	Venda Conforme NF Número 366			06/07/2022	13228	867,00	
	Venda Conforme NF Número 367			06/07/2022	13229	274.003,60	
	Venda Conforme NF Número 369			06/07/2022	13230	2.072,50	
	Venda Conforme NF Número 370			06/07/2022	13231	35.903,00	
FUNDO GARANTIA TEMPO SERVICO		3.2.01.01.42	51140				
	PAGO A FGTS06/2022			06/07/2022	13683	350,00	
CAIXA		1.1.01.01.01	11110				
	Transferência recebida pelo Pix - Ubirajara da Silva - 025.094.687-40			06/07/2022	2775		400,00
	Transferência recebida pelo Pix - BENEDES SOARES BATISTA - 23.303.444			06/07/2022	2776		730,00
BANCO NUBANK		1.1.01.02.23	11224				
	Transferência enviada pelo Pix - RENOVA SOLUCOES INTELIGENTES - 23.30			06/07/2022	2777		730,00
CAIXA		1.1.01.01.01	11110				
	6700294 - PIX - RECEBIDO			06/07/2022	3879		730,00
BANCO DO BRASIL S/A		1.1.01.02.04	11204				
	36274 - TARIFA DEVOL DE CHEQUE			06/07/2022	3880		77,95
	9903 - BB RENDE FACIL			06/07/2022	3881		365,24
BRADESCO S/A		1.1.01.02.03	11203				
	SAQUES			06/07/2022	9903		730,00
	SAQUES			06/07/2022	9904		562,78
	SAQUES			06/07/2022	9905		1.950,00
	SAQUES			06/07/2022	9906		1.538,75
	SAQUES			06/07/2022	9907		3.510,00
	SAQUES			06/07/2022	9908		269,00
	SAQUES			06/07/2022	9909		187,00
	SAQUES			06/07/2022	9910		284,28
	SAQUES			06/07/2022	9911		350,21
	SAQUES			06/07/2022	9912		486,31
CAIXA		1.1.01.01.01	11110				
	DEPÓSITOS			06/07/2022	9913		995,56
	DEPÓSITOS			06/07/2022	9914		6.357,37
	Compra Conforme NF Número 381318 de PELLEGRINO DISTRIBUIDORA			06/07/2022	11962		187,16
	DE AUTOPECAS LTDA						
	Compra Conforme NF Número 381412 de PELLEGRINO DISTRIBUIDORA			06/07/2022	11963		562,78
	DE AUTOPECAS LTDA						
	Compra Conforme NF Número 930078 de PELLEGRINO DISTRIBUIDORA			06/07/2022	12001		319,25
	DE AUTOPECAS LTDA						
REVENDA DE MERCADORIAS		4.1.01.42	61102				
	Venda Conforme NF Número 366			06/07/2022	13228		867,00
	Venda Conforme NF Número 367			06/07/2022	13229		274.003,60
	Venda Conforme NF Número 369			06/07/2022	13230		2.072,50
	Venda Conforme NF Número 370			06/07/2022	13231		35.903,00
CAIXA		1.1.01.01.01	11110				
	PAGO A FGTS06/2022			06/07/2022	13683		350,00
				Totais do dia	06/07/2022	334.519,74	334.519,74

Junta Comercial do Estado do Rio de Janeiro

Empresa: BENEDES SOARES BATISTA

NIRE: 338.0761116-3 Protocolo: 00-2023/227269-7 Data do protocolo: 21/03/2023

CERTIFICO A EXATIDÃO DOS TERMOS DE ABERTURA E ENCERRAMENTO REGISTRADOS em 22/03/2023 SOB O N° 00005383713.

Autenticação: 63A5BDA061809484C9D7A56A324499A230703E6B8355873FD011D14AA3A60C6E

Para validar o documento acesse <http://www.jucerja.rj.gov.br/servicos/chanceladigital>, informe o n° de protocolo.



Valores expressos em Reais (R\$)

Diário

Conta	Histórico	Classificação	Código	Data	Sequência	Débito	Crédito
BANCO NUBANK		1.1.01.02.23	11224				
	Transferência recebida pelo Pix - Benedes Soares Batista - 112.487.60			07/07/2022	2778	8.113,00	
CAIXA		1.1.01.01.01	11110				
	Transferência enviada pelo Pix - RENOVA SOLUCOES INTELIGENTES - 23.30			07/07/2022	2779	46,00	
	Transferência enviada pelo Pix - Benedes Soares Batista - 112.487.607			07/07/2022	2780	8.513,00	
	Transferência enviada pelo Pix - Ana Carolina Giannone - 150.800.357-			07/07/2022	2781	6.400,00	
BANCO NUBANK		1.1.01.02.23	11224				
	Transferência recebida pelo Pix - BENEDES SOARES BATISTA - 23.303.444			07/07/2022	2782	800,00	
	Transferência recebida pelo Pix - BENEDES SOARES BATISTA - 23.303.444			07/07/2022	2783	6.400,00	
CAIXA		1.1.01.01.01	11110				
	Transferência enviada pelo Pix - Ana Carolina Giannone - 150.800.357-			07/07/2022	2784	800,00	
BANCO DO BRASIL S/A		1.1.01.02.04	11204				
	26506 - TRANSFERENCIA RECEBIDA			07/07/2022	3882	121,90	
IRRF I RENDA RETIDO NA FONTE-S		3.2.01.02.26	51226				
	PAGO CONFORME DARF0561			07/07/2022	3883	33,59	
CAIXA		1.1.01.01.01	11110				
	850014 - CHEQUE COMPENSADO			07/07/2022	3884	900,00	
BANCO DO BRASIL S/A		1.1.01.02.04	11204				
	9903 - BB RENDE FACIL			07/07/2022	3885	365,24	
CAIXA		1.1.01.01.01	11110				
	SAQUES			07/07/2022	9915	100,00	
	SAQUES			07/07/2022	9916	31.400,00	
	SAQUES			07/07/2022	9917	628,93	
	SAQUES			07/07/2022	9918	800,00	
	SAQUES			07/07/2022	9919	6.400,00	
ASSESSORIA CONTABIL		3.2.01.01.62	51160				
	PAGO A DLC MARTINS CONTABILIDADE			07/07/2022	9920	606,00	
SERVICOS PRESTADOS P/TERCEIROS		3.2.01.01.58	51156				
	556572 - TRANSF CC PARA CC PJ TIAGO VINICIUS FERREIRA			07/07/2022	9921	1.200,00	
CAIXA		1.1.01.01.01	11110				
	SAQUES			07/07/2022	9922	350,00	
DESPESAS C/ ALIMENTACAO		3.2.01.01.05	51105				
	393930 - CARTAO VISA ELECTRON CASA DO ALEMAO			07/07/2022	9923	66,88	
	163 - CARTAO VISA ELECTRON CARREFOUR PNI			07/07/2022	9924	300,00	
CAIXA		1.1.01.01.01	11110				
	SAQUES			07/07/2022	9925	250,19	
	SAQUES			07/07/2022	9926	2.519,10	
	SAQUES			07/07/2022	9927	2.519,10	
	SAQUES			07/07/2022	9928	2.519,10	
BRADESCO S/A		1.1.01.02.03	11203				
	TRANSFERENCIA PIX REMT: BENEDES SOARES BATISTA			07/07/2022	9929	46,00	
	DEPÓSITOS			07/07/2022	9930	3.594,97	
	DEPÓSITOS			07/07/2022	9931	47.350,80	
	DEPÓSITOS			07/07/2022	9932	1.118,00	
	DEPÓSITOS			07/07/2022	9933	399,89	
MERC. ADQUIRIDAS DE TERCEIROS		3.1.01.01.01	41110				
	Compra Conforme NF Número 21175 de REDUX INDUSTRIA E COMERCIO LTDA			07/07/2022	11947	1.950,00	
	Compra Conforme NF Número 21176 de REDUX INDUSTRIA E			07/07/2022	11948	3.900,00	

Junta Comercial do Estado do Rio de Janeiro

Empresa: BENEDES SOARES BATISTA

NIRE: 338.0761116-3 Protocolo: 00-2023/227269-7 Data do protocolo: 21/03/2023

CERTIFICO A EXATIDÃO DOS TERMOS DE ABERTURA E ENCERRAMENTO REGISTRADOS em 22/03/2023 SOB O N° 00005383713.

Autenticação: 63A5BDA061809484C9D7A56A324499A230703E6B8355873FD011D14AA3A60C6E

Para validar o documento acesse <http://www.jucerja.rj.gov.br/servicos/chanceladigital>, informe o n° de protocolo.



Valores expressos em Reais (R\$)

Diário

Conta	Histórico	Classificação	Código	Data	Sequência	Débito	Crédito
MERC. ADQUIRIDAS DE TERCEIROS		3.1.01.01.01	41110				***** Continuação
	COMERCIO LTDA						
	Compra Conforme NF Número 754253 de DISTRIBUIDORA AUTOMOTIVA S.A.			07/07/2022	11970	628,93	
CAIXA		1.1.01.01.01	11110				
	Venda Conforme NF Número 371			07/07/2022	13232	25.950,00	
	Transferência recebida pelo Pix - Benedes Soares Batista - 112.487.60			07/07/2022	2778		8.113,00
BANCO NUBANK		1.1.01.02.23	11224				
	Transferência enviada pelo Pix - RENOVA SOLUCOES INTELIGENTES - 23.30			07/07/2022	2779		46,00
	Transferência enviada pelo Pix - Benedes Soares Batista - 112.487.607			07/07/2022	2780		8.513,00
	Transferência enviada pelo Pix - Ana Carolina Giannone - 150.800.357-			07/07/2022	2781		6.400,00
CAIXA		1.1.01.01.01	11110				
	Transferência recebida pelo Pix - BENEDES SOARES BATISTA - 23.303.444			07/07/2022	2782		800,00
	Transferência recebida pelo Pix - BENEDES SOARES BATISTA - 23.303.444			07/07/2022	2783		6.400,00
BANCO NUBANK		1.1.01.02.23	11224				
	Transferência enviada pelo Pix - Ana Carolina Giannone - 150.800.357-			07/07/2022	2784		800,00
CAIXA		1.1.01.01.01	11110				
	26506 - TRANSFERENCIA RECEBIDA			07/07/2022	3882		121,90
BANCO DO BRASIL S/A		1.1.01.02.04	11204				
	PAGO CONFORME DARF0561			07/07/2022	3883		33,59
	850014 - CHEQUE COMPENSADO			07/07/2022	3884		900,00
BB RENDE FACIL		1.1.01.03.10	11310				
	9903 - BB RENDE FACIL			07/07/2022	3885		365,24
BRADESCO S/A		1.1.01.02.03	11203				
	SAQUES			07/07/2022	9915		100,00
	SAQUES			07/07/2022	9916		31.400,00
	SAQUES			07/07/2022	9917		628,93
	SAQUES			07/07/2022	9918		800,00
	SAQUES			07/07/2022	9919		6.400,00
	PAGO A DLC MARTINS CONTABILIDADE			07/07/2022	9920		606,00
	556572 - TRANSF CC PARA CC PJ TIAGO VINICIUS FERREIRA			07/07/2022	9921		1.200,00
	SAQUES			07/07/2022	9922		350,00
	393930 - CARTAO VISA ELECTRON CASA DO ALEMAO			07/07/2022	9923		66,88
	163 - CARTAO VISA ELECTRON CARREFOUR PNI			07/07/2022	9924		300,00
	SAQUES			07/07/2022	9925		250,19
	SAQUES			07/07/2022	9926		2.519,10
	SAQUES			07/07/2022	9927		2.519,10
	SAQUES			07/07/2022	9928		2.519,10
CAIXA		1.1.01.01.01	11110				
	TRANSFERENCIA PIX REMT: BENEDES SOARES BATISTA			07/07/2022	9929		46,00
	DEPÓSITOS			07/07/2022	9930		3.594,97
	DEPÓSITOS			07/07/2022	9931		47.350,80
	DEPÓSITOS			07/07/2022	9932		1.118,00
	DEPÓSITOS			07/07/2022	9933		399,89
	Compra Conforme NF Número 21175 de REDUX INDUSTRIA E COMERCIO LTDA			07/07/2022	11947		1.950,00
	Compra Conforme NF Número 21176 de REDUX INDUSTRIA E COMERCIO LTDA			07/07/2022	11948		3.900,00
	Compra Conforme NF Número 754253 de DISTRIBUIDORA AUTOMOTIVA S.A.			07/07/2022	11970		628,93

Junta Comercial do Estado do Rio de Janeiro

Empresa: BENEDES SOARES BATISTA

NIRE: 338.0761116-3 Protocolo: 00-2023/227269-7 Data do protocolo: 21/03/2023

CERTIFICADO A EXATIDÃO DOS TERMOS DE ABERTURA E ENCERRAMENTO REGISTRADOS em 22/03/2023 SOB O Nº 00005383713.

Autenticação: 63A5BDA061809484C9D7A56A324499A230703E6B8355873FD011D14AA3A60C6E

Para validar o documento acesse <http://www.jucerja.rj.gov.br/servicos/chanceladigital>, informe o nº de protocolo.



Valores expressos em Reais (R\$)

Diário

Conta	Histórico	Classificação	Código	Data	Sequência	Débito	Crédito
REVENDA DE MERCADORIAS		4.1.01.42	61102				
	Venda Conforme NF Número 371			07/07/2022	13232		25.950,00
		Totais do dia		07/07/2022		167.090,62	167.090,62
BANCO NUBANK		1.1.01.02.23	11224				
	Transferência recebida pelo Pix - BENEDES SOARES BATISTA - 23.303.444			08/07/2022	2785	2.408,00	
	Transferência recebida pelo Pix - BENEDES SOARES BATISTA - 23.303.444			08/07/2022	2786	10,00	
	Transferência recebida pelo Pix - BENEDES SOARES BATISTA - 23.303.444			08/07/2022	2787	15,00	
CAIXA		1.1.01.01.01	11110				
	Transferência enviada pelo Pix - MAGALU PAGAMENTOS LTDA - 17.948.578/			08/07/2022	2788	2.429,10	
	SAQUES			08/07/2022	9934	21.563,58	
	SAQUES			08/07/2022	9935	291,48	
	SAQUES			08/07/2022	9936	1.000,00	
	SAQUES			08/07/2022	9937	304,00	
	SAQUES			08/07/2022	9938	15,00	
	SAQUES			08/07/2022	9939	10,00	
	SAQUES			08/07/2022	9940	2.408,00	
	SAQUES			08/07/2022	9941	65,27	
	SAQUES			08/07/2022	9942	17,72	
	SAQUES			08/07/2022	9943	148,39	
BRADESCO S/A		1.1.01.02.03	11203				
	DEPÓSITOS			08/07/2022	9944	16.270,17	
	DEPÓSITOS			08/07/2022	9945	13.698,00	
	DEPÓSITOS			08/07/2022	9946	4.465,50	
MERC. ADQUIRIDAS DE TERCEIROS		3.1.01.01.01	41110				
	Compra Conforme NF Número 754598 de DISTRIBUIDORA AUTOMOTIVA S.A.			08/07/2022	11971	329,88	
	Compra Conforme NF Número 754599 de DISTRIBUIDORA AUTOMOTIVA S.A.			08/07/2022	11972	291,48	
CAIXA		1.1.01.01.01	11110				
	Transferência recebida pelo Pix - BENEDES SOARES BATISTA - 23.303.444			08/07/2022	2785		2.408,00
	Transferência recebida pelo Pix - BENEDES SOARES BATISTA - 23.303.444			08/07/2022	2786		10,00
	Transferência recebida pelo Pix - BENEDES SOARES BATISTA - 23.303.444			08/07/2022	2787		15,00
BANCO NUBANK		1.1.01.02.23	11224				
	Transferência enviada pelo Pix - MAGALU PAGAMENTOS LTDA - 17.948.578/			08/07/2022	2788		2.429,10
BRADESCO S/A		1.1.01.02.03	11203				
	SAQUES			08/07/2022	9934		21.563,58
	SAQUES			08/07/2022	9935		291,48
	SAQUES			08/07/2022	9936		1.000,00
	SAQUES			08/07/2022	9937		304,00
	SAQUES			08/07/2022	9938		15,00
	SAQUES			08/07/2022	9939		10,00
	SAQUES			08/07/2022	9940		2.408,00
	SAQUES			08/07/2022	9941		65,27
	SAQUES			08/07/2022	9942		17,72

Junta Comercial do Estado do Rio de Janeiro

Empresa: BENEDES SOARES BATISTA

NIRE: 338.0761116-3 Protocolo: 00-2023/227269-7 Data do protocolo: 21/03/2023

CERTIFICADO A EXATIDÃO DOS TERMOS DE ABERTURA E ENCERRAMENTO REGISTRADOS em 22/03/2023 SOB O Nº 00005383713.

Autenticação: 63A5BDA061809484C9D7A56A324499A230703E6B8355873FD011D14AA3A60C6E

Para validar o documento acesse <http://www.jucerja.rj.gov.br/servicos/chanceladigital>, informe o nº de protocolo.



Valores expressos em Reais (R\$)

Diário

Conta	Histórico	Classificação	Código	Data	Sequência	Débito	Crédito
BRABESCO S/A		1.1.01.02.03	11203				***** Continuação
	SAQUES			08/07/2022	9943		148,39
CAIXA		1.1.01.01.01	11110				
	DEPÓSITOS			08/07/2022	9944		16.270,17
	DEPÓSITOS			08/07/2022	9945		13.698,00
	DEPÓSITOS			08/07/2022	9946		4.465,50
	Compra Conforme NF Número 754598 de DISTRIBUIDORA AUTOMOTIVA S.A.			08/07/2022	11971		329,88
	Compra Conforme NF Número 754599 de DISTRIBUIDORA AUTOMOTIVA S.A.			08/07/2022	11972		291,48
		Totais do dia		08/07/2022		65.740,57	65.740,57
CAIXA		1.1.01.01.01	11110				
	Transferência enviada pelo Pix - JOSE EDUARDO DE CARVALHO - 020.393.8			09/07/2022	2789	450,00	
BANCO NUBANK		1.1.01.02.23	11224				
	Transferência recebida pelo Pix - BENEDES SOARES BATISTA - 23.303.444			09/07/2022	2790	450,00	
	Transferência enviada pelo Pix - JOSE EDUARDO DE CARVALHO - 020.393.8			09/07/2022	2789		450,00
CAIXA		1.1.01.01.01	11110				
	Transferência recebida pelo Pix - BENEDES SOARES BATISTA - 23.303.444			09/07/2022	2790		450,00
		Totais do dia		09/07/2022		900,00	900,00
BANCO NUBANK		1.1.01.02.23	11224				
	Transferência recebida pelo Pix - PAULO RENATO CASTRO DE ASSIS - 717.			10/07/2022	2791	225,00	
	Transferência recebida pelo Pix - CLEBER CAETANO MARTINS - 703.973.33			10/07/2022	2792	85,00	
CAIXA		1.1.01.01.01	11110				
	Transferência enviada pelo Pix - Benedes Soares Batista - 112.487.607			10/07/2022	2793	314,57	
BANCO NUBANK		1.1.01.02.23	11224				
	Transferência recebida pelo Pix - BENEDES SOARES BATISTA - 23.303.444			10/07/2022	2794	80,00	
CAIXA		1.1.01.01.01	11110				
	Transferência enviada pelo Pix - Benedes Soares Batista - 112.487.607			10/07/2022	2795	80,00	
	Transferência recebida pelo Pix - PAULO RENATO CASTRO DE ASSIS - 717.			10/07/2022	2791		225,00
	Transferência recebida pelo Pix - CLEBER CAETANO MARTINS - 703.973.33			10/07/2022	2792		85,00
BANCO NUBANK		1.1.01.02.23	11224				
	Transferência enviada pelo Pix - Benedes Soares Batista - 112.487.607			10/07/2022	2793		314,57
CAIXA		1.1.01.01.01	11110				
	Transferência recebida pelo Pix - BENEDES SOARES BATISTA - 23.303.444			10/07/2022	2794		80,00
BANCO NUBANK		1.1.01.02.23	11224				
	Transferência enviada pelo Pix - Benedes Soares Batista - 112.487.607			10/07/2022	2795		80,00
		Totais do dia		10/07/2022		784,57	784,57
BANCO NUBANK		1.1.01.02.23	11224				
	Transferência recebida pelo Pix - BENEDES SOARES BATISTA - 23.303.444			11/07/2022	2796	150,00	
CAIXA		1.1.01.01.01	11110				

Junta Comercial do Estado do Rio de Janeiro

Empresa: BENEDES SOARES BATISTA

NIRE: 338.0761116-3 Protocolo: 00-2023/227269-7 Data do protocolo: 21/03/2023

CERTIFICADO A EXATIDÃO DOS TERMOS DE ABERTURA E ENCERRAMENTO REGISTRADOS em 22/03/2023 SOB O N° 00005383713.

Autenticação: 63A5BDA061809484C9D7A56A324499A230703E6B8355873FD011D14AA3A60C6E

Para validar o documento acesse <http://www.jucerja.rj.gov.br/servicos/chanceladigital>, informe o n° de protocolo.



Valores expressos em Reais (R\$)

Diário

Conta	Histórico	Classificação	Código	Data	Sequência	Débito	Crédito
CAIXA		1.1.01.01.01	11110				***** Continuação
	Transferência enviada pelo Pix - RENOVA SOLUCOES INTELIGENTES - 23.30			11/07/2022	2797	150,00	
BANCO DO BRASIL S/A		1.1.01.02.04	11204				
	28396912 - PIX - RECEBIDO			11/07/2022	3886	150,00	
TARIFAS BANCARIAS		3.2.01.04.11	51513				
	1199805 - TARIFA PACOTE DE SERVICOS			11/07/2022	3887	66,00	
CAIXA		1.1.01.01.01	11110				
	850002 - CHEQUE COMPENSADO			11/07/2022	3888	1.110,00	
BANCO DO BRASIL S/A		1.1.01.02.04	11204				
	14033 - ESTORNO DE DEBITO			11/07/2022	3889	201,06	
CONSORCIO(VEICULOS)		1.1.03.01.05	11412				
	14033 - BB CONSORCIO - PRESTACAO			11/07/2022	3890	201,06	
CAIXA		1.1.01.01.01	11110				
	SAQUES			11/07/2022	9947	90,00	
	SAQUES			11/07/2022	9948	1.120,00	
	SAQUES			11/07/2022	9949	250,00	
	SAQUES			11/07/2022	9950	130,00	
	SAQUES			11/07/2022	9951	300,00	
	SAQUES			11/07/2022	9952	344,45	
	SAQUES			11/07/2022	9953	450,00	
	SAQUES			11/07/2022	9954	83,00	
	SAQUES			11/07/2022	9955	74,00	
	SAQUES			11/07/2022	9956	370,00	
	SAQUES			11/07/2022	9957	280,00	
	SAQUES			11/07/2022	9958	94,50	
	SAQUES			11/07/2022	9959	200,00	
	SAQUES			11/07/2022	9960	215,80	
	SAQUES			11/07/2022	9961	780,00	
	SAQUES			11/07/2022	9962	150,00	
	SAQUES			11/07/2022	9963	200,00	
DESP. C/CARTAO DE CREDITO		3.2.01.01.17	51116				
	319709 - CARTAO VISA ELECTRON TURCAO LANCHES LTDA			11/07/2022	9964	110,60	
	40879 - CARTAO VISA ELECTRON ASDA MATERIAL DE CON			11/07/2022	9965	29,00	
CAPITALIZACAO		1.1.01.03.11	11311				
	TITULO DE CAPITALIZACAO BRADESCO			11/07/2022	9966	200,00	
CAIXA		1.1.01.01.01	11110				
	SAQUES			11/07/2022	9967	35,30	
	SAQUES			11/07/2022	9968	197,00	
	SAQUES			11/07/2022	9969	977,87	
CONSORCIO(VEICULOS)		1.1.03.01.05	11412				
	PAGAMENTO ELETRON COBRANÇA 07001215801003802BRADESCO			11/07/2022	9970	531,46	
CAIXA		1.1.01.01.01	11110				
	SAQUES			11/07/2022	9971	572,87	
BRADESCO S/A		1.1.01.02.03	11203				
	1632400 - TRANSF CC PARA CC PJ FUNDO MUNICIPAL DE SAUDE			11/07/2022	9972	1.292,00	
	DEPÓSITOS			11/07/2022	9973	9.951,00	
MERC. ADQUIRIDAS DE TERCEIROS		3.1.01.01.01	41110				
	Compra Conforme NF Número 4683090 de Priscila Porfírio da Costa Santos			11/07/2022	11960	68,25	
	Compra Conforme NF Número 381961 de PELLEGRINO DISTRIBUIDORA			11/07/2022	11964	344,45	

Comprovante Qualificação econômico-financeira - BENEDES (lo (1196466)

SEI E-20/001.001206/2023 / pg. 283

Junta Comercial do Estado do Rio de Janeiro

Empresa: BENEDES SOARES BATISTA

NIRE: 338.0761116-3 Protocolo: 00-2023/227269-7 Data do protocolo: 21/03/2023

CERTIFICO A EXATIDÃO DOS TERMOS DE ABERTURA E ENCERRAMENTO REGISTRADOS em 22/03/2023 SOB O Nº 00005383713.

Autenticação: 63A5BDA061809484C9D7A56A324499A230703E6B8355873FD011D14AA3A60C6E

Para validar o documento acesse <http://www.jucerja.rj.gov.br/servicos/chanceladigital>, informe o nº de protocolo.



Valores expressos em Reais (R\$)

Diário

Conta	Histórico	Classificação	Código	Data	Sequência	Débito	Crédito
MERC. ADQUIRIDAS DE TERCEIROS		3.1.01.01.01	41110				***** Continuação
	DE AUTOPECAS LTDA						
	Compra Conforme NF Número 728997 de FUJIOKA ELETRO IMAGEM S.A.			11/07/2022	12002	31.563,58	
CAIXA		1.1.01.01.01	11110				
	Transferência recebida pelo Pix - BENEDES SOARES BATISTA - 23.303.444			11/07/2022	2796		150,00
BANCO NUBANK		1.1.01.02.23	11224				
	Transferência enviada pelo Pix - RENOVA SOLUCOES INTELIGENTES - 23.30			11/07/2022	2797		150,00
CAIXA		1.1.01.01.01	11110				
	28396912 - PIX - RECEBIDO			11/07/2022	3886		150,00
BANCO DO BRASIL S/A		1.1.01.02.04	11204				
	1199805 - TARIFA PACOTE DE SERVICOS			11/07/2022	3887		66,00
	850002 - CHEQUE COMPENSADO			11/07/2022	3888		1.110,00
CAIXA		1.1.01.01.01	11110				
	14033 - ESTORNO DE DEBITO			11/07/2022	3889		201,06
BANCO DO BRASIL S/A		1.1.01.02.04	11204				
	14033 - BB CONSORCIO - PRESTACAO			11/07/2022	3890		201,06
BRADESCO S/A		1.1.01.02.03	11203				
	SAQUES			11/07/2022	9947		90,00
	SAQUES			11/07/2022	9948		1.120,00
	SAQUES			11/07/2022	9949		250,00
	SAQUES			11/07/2022	9950		130,00
	SAQUES			11/07/2022	9951		300,00
	SAQUES			11/07/2022	9952		344,45
	SAQUES			11/07/2022	9953		450,00
	SAQUES			11/07/2022	9954		83,00
	SAQUES			11/07/2022	9955		74,00
	SAQUES			11/07/2022	9956		370,00
	SAQUES			11/07/2022	9957		280,00
	SAQUES			11/07/2022	9958		94,50
	SAQUES			11/07/2022	9959		200,00
	SAQUES			11/07/2022	9960		215,80
	SAQUES			11/07/2022	9961		780,00
	SAQUES			11/07/2022	9962		150,00
	SAQUES			11/07/2022	9963		200,00
	319709 - CARTAO VISA ELECTRON TURCAO LANCHES LTDA			11/07/2022	9964		110,60
	40879 - CARTAO VISA ELECTRON ASDA MATERIAL DE CON			11/07/2022	9965		29,00
	TITULO DE CAPITALIZACAO BRADESCO			11/07/2022	9966		200,00
	SAQUES			11/07/2022	9967		35,30
	SAQUES			11/07/2022	9968		197,00
	SAQUES			11/07/2022	9969		977,87
	PAGAMENTO ELETRON COBRANÇA 07001215801003802BRADESCO ADMINISTRADORA			11/07/2022	9970		531,46
	SAQUES			11/07/2022	9971		572,87
CAIXA		1.1.01.01.01	11110				
	1632400 - TRANSF CC PARA CC PJ FUNDO MUNICIPAL DE SAUDE			11/07/2022	9972		1.292,00
	DEPÓSITOS			11/07/2022	9973		9.951,00
	Compra Conforme NF Número 4683090 de Priscila Porfírio da Costa Santos			11/07/2022	11960		68,25
	Compra Conforme NF Número 381961 de PELLEGRINO DISTRIBUIDORA			11/07/2022	11964		344,45

Junta Comercial do Estado do Rio de Janeiro

Empresa: BENEDES SOARES BATISTA

NIRE: 338.0761116-3 Protocolo: 00-2023/227269-7 Data do protocolo: 21/03/2023

CERTIFICO A EXATIDÃO DOS TERMOS DE ABERTURA E ENCERRAMENTO REGISTRADOS em 22/03/2023 SOB O Nº 00005383713.

Autenticação: 63A5BDA061809484C9D7A56A324499A230703E6B8355873FD011D14AA3A60C6E

Para validar o documento acesse <http://www.jucerja.rj.gov.br/servicos/chanceladigital>, informe o nº de protocolo.



Valores expressos em Reais (R\$)

Diário

Conta	Histórico	Classificação	Código	Data	Sequência	Débito	Crédito
CAIXA		1.1.01.01.01	11110				***** Continuação
	DE AUTOPECAS LTDA						
	Compra Conforme NF Número 728997 de FUJIOKA ELETRO IMAGEM S.A.			11/07/2022	12002		31.563,58
		Totais do dia		11/07/2022		53.033,25	53.033,25
BANCO NUBANK		1.1.01.02.23	11224				
	Transferência recebida pelo Pix - BENEDES SOARES BATISTA - 23.303.444			12/07/2022	2798	5.095,86	
CAIXA		1.1.01.01.01	11110				
	Transferência enviada pelo Pix - MEGA COMPONENTES LTDA EPP - 28.409.3			12/07/2022	2799	5.095,86	
BANCO DO BRASIL S/A		1.1.01.02.04	11204				
	850002 - CHEQUE DEVOLV SEM FUNDOS			12/07/2022	3891	1.110,00	
TARIFAS BANCARIAS		3.2.01.04.11	51513				
	850002 - TAXA BACEN DEVOLUC DOCUM			12/07/2022	3892	0,35	
CAIXA		1.1.01.01.01	11110				
	SAQUES			12/07/2022	9974	60,00	
	SAQUES			12/07/2022	9975	200,00	
	SAQUES			12/07/2022	9976	5.095,86	
	SAQUES			12/07/2022	9977	27,90	
	SAQUES			12/07/2022	9978	361,12	
	SAQUES			12/07/2022	9979	200,00	
DESP. C/CARTAO DE CREDITO		3.2.01.01.17	51116				
	932339 - CARTAO VISA ELECTRON POSTO DO DILSON			12/07/2022	9980	30,00	
	523258 - CARTAO VISA ELECTRON CHURRASGATO			12/07/2022	9981	68,00	
CAIXA		1.1.01.01.01	11110				
	SAQUES			12/07/2022	9982	258,22	
	SAQUES			12/07/2022	9983	581,31	
	SAQUES			12/07/2022	9984	420,04	
	SAQUES			12/07/2022	9985	395,05	
	SAQUES			12/07/2022	9986	1.638,09	
	SAQUES			12/07/2022	9987	2.618,64	
BRADESCO S/A		1.1.01.02.03	11203				
	DEPÓSITOS			12/07/2022	9988	15.887,00	
	TED-TRANSF ELET DISPON REMET.PREFEITURA MUNICIPAL			12/07/2022	9989	7.074,00	
	TED-TRANSF ELET DISPON REMET.PREFEITURA MUNICIPAL			12/07/2022	9990	31.545,20	
MERC. ADQUIRIDAS DE TERCEIROS		3.1.01.01.01	41110				
	Compra Conforme NF Número 8847 de LM TIGRAO COMERCIO DE AUTO PECAS EIRELI			12/07/2022	11952	160,50	
	Compra Conforme NF Número 255764 de RJ-MEGA COMPONENTES LTDA - RJ			12/07/2022	11954	5.095,86	
	Compra Conforme NF Número 436491 de REDE MANAUS COMERCIO DE PNEUS LTDA			12/07/2022	11957	2.132,32	
	Compra Conforme NF Número 436495 de REDE MANAUS COMERCIO DE PNEUS LTDA			12/07/2022	11958	2.091,80	
	Compra Conforme NF Número 755091 de DISTRIBUIDORA AUTOMOTIVA S.A.			12/07/2022	11973	361,12	
DESPESAS GERAIS (DIVERSAS)		3.2.01.01.37	51135				
	Compra Conforme NF Número 153775 INGRAX IND E COMERCIO DE GRAXAS SA - DUQUE DE CAXI			12/07/2022	11978	2.782,79	
CAIXA		1.1.01.01.01	11110				
	Venda Conforme NF Número 372			12/07/2022	13233	9.678,00	

Junta Comercial do Estado do Rio de Janeiro

Empresa: BENEDES SOARES BATISTA

NIRE: 338.0761116-3 Protocolo: 00-2023/227269-7 Data do protocolo: 21/03/2023

CERTIFICADO A EXATIDÃO DOS TERMOS DE ABERTURA E ENCERRAMENTO REGISTRADOS em 22/03/2023 SOB O Nº 00005383713.

Autenticação: 63A5BDA061809484C9D7A56A324499A230703E6B8355873FD011D14AA3A60C6E

Para validar o documento acesse <http://www.jucerja.rj.gov.br/servicos/chanceladigital>, informe o nº de protocolo.



Valores expressos em Reais (R\$)

Diário

Conta	Histórico	Classificação	Código	Data	Sequência	Débito	Crédito
CAIXA		1.1.01.01.01	11110				***** Continuação
	Venda Conforme NF Número 373			12/07/2022	13234	2.833.330,00	
	Transferência recebida pelo Pix - BENEDES SOARES BATISTA - 23.303.444			12/07/2022	2798		5.095,86
BANCO NUBANK		1.1.01.02.23	11224				
	Transferência enviada pelo Pix - MEGA COMPONENTES LTDA EPP - 28.409.3			12/07/2022	2799		5.095,86
CAIXA		1.1.01.01.01	11110				
	850002 - CHEQUE DEVOLV SEM FUNDOS			12/07/2022	3891		1.110,00
BANCO DO BRASIL S/A		1.1.01.02.04	11204				
	850002 - TAXA BACEN DEVOLUC DOCUM			12/07/2022	3892		0,35
BRADESCO S/A		1.1.01.02.03	11203				
	SAQUES			12/07/2022	9974		60,00
	SAQUES			12/07/2022	9975		200,00
	SAQUES			12/07/2022	9976		5.095,86
	SAQUES			12/07/2022	9977		27,90
	SAQUES			12/07/2022	9978		361,12
	SAQUES			12/07/2022	9979		200,00
	932339 - CARTAO VISA ELECTRON POSTO DO DILSON			12/07/2022	9980		30,00
	523258 - CARTAO VISA ELECTRON CHURRASGATO			12/07/2022	9981		68,00
	SAQUES			12/07/2022	9982		258,22
	SAQUES			12/07/2022	9983		581,31
	SAQUES			12/07/2022	9984		420,04
	SAQUES			12/07/2022	9985		395,05
	SAQUES			12/07/2022	9986		1.638,09
	SAQUES			12/07/2022	9987		2.618,64
CAIXA		1.1.01.01.01	11110				
	DEPÓSITOS			12/07/2022	9988		15.887,00
	TED-TRANSF ELET DISPON REMET.PREFEITURA MUNICIPAL			12/07/2022	9989		7.074,00
	TED-TRANSF ELET DISPON REMET.PREFEITURA MUNICIPAL			12/07/2022	9990		31.545,20
	Compra Conforme NF Número 8847 de LM TIGRAO COMERCIO DE AUTO PECAS EIRELI			12/07/2022	11952		160,50
	Compra Conforme NF Número 255764 de RJ-MEGA COMPONENTES LTDA - RJ			12/07/2022	11954		5.095,86
	Compra Conforme NF Número 436491 de REDE MANAUS COMERCIO DE PNEUS LTDA			12/07/2022	11957		2.132,32
	Compra Conforme NF Número 436495 de REDE MANAUS COMERCIO DE PNEUS LTDA			12/07/2022	11958		2.091,80
	Compra Conforme NF Número 755091 de DISTRIBUIDORA AUTOMOTIVA S.A.			12/07/2022	11973		361,12
	Compra Conforme NF Número 153775 INGRAX IND E COMERCIO DE GRAXAS SA - DUQUE DE CAXI			12/07/2022	11978		2.782,79
REVENDA DE MERCADORIAS		4.1.01.42	61102				
	Venda Conforme NF Número 372			12/07/2022	13233		9.678,00
	Venda Conforme NF Número 373			12/07/2022	13234		2.833.330,00
		Totais do dia		12/07/2022		2.933.394,89	2.933.394,89
PARCELAMENTO SIMPLES NACIONAL		3.2.01.02.04	51204				
	PAGO CONFORME DARF06/2022 PARCELAMENTO PARCELA 01/060 (ENTRADA)			13/07/2022	2256	7.061,42	
TARIFAS BANCARIAS		3.2.01.04.11	51513				
	CESTA DE RELACIONAMENTO			13/07/2022	2425	48,66	
CAIXA		1.1.01.01.01	11110				

Junta Comercial do Estado do Rio de Janeiro

Empresa: BENEDES SOARES BATISTA

NIRE: 338.0761116-3 Protocolo: 00-2023/227269-7 Data do protocolo: 21/03/2023

CERTIFICO A EXATIDÃO DOS TERMOS DE ABERTURA E ENCERRAMENTO REGISTRADOS em 22/03/2023 SOB O N° 00005383713.

Autenticação: 63A5BDA061809484C9D7A56A324499A230703E6B8355873FD011D14AA3A60C6E

Para validar o documento acesse <http://www.jucerja.rj.gov.br/servicos/chanceladigital>, informe o n° de protocolo.



Valores expressos em Reais (R\$)

Diário

Conta	Histórico	Classificação	Código	Data	Sequência	Débito	Crédito
CAIXA		1.1.01.01.01	11110				***** Continuação
	PAGAMENTO PIX			13/07/2022	2426	4.272,00	
BANCO SICRED (AG. M.PEREIRA)		1.1.01.02.18	11218				
	TED			13/07/2022	2427	4.495,00	
BANCO NUBANK		1.1.01.02.23	11224				
	Transferência recebida pelo Pix - BENEDES SOARES BATISTA - 23.303.444			13/07/2022	2800	5.000,00	
CAIXA		1.1.01.01.01	11110				
	Transferência enviada pelo Pix - NELSON DE SOUZA FERNANDES - 098.559.			13/07/2022	2801	5.000,00	
BANCO NUBANK		1.1.01.02.23	11224				
	Transferência recebida pelo Pix - Benedes Soares Batista - 23.303.444			13/07/2022	2802	4.272,00	
CAIXA		1.1.01.01.01	11110				
	Transferência enviada - Lubpar - 69.070.076/0007-85 - BCO BRADESCO S			13/07/2022	2803	4.272,00	
TARIFAS BANCARIAS		3.2.01.04.11	51513				
	31761 - TARIFA DEVOL DE CHEQUE			13/07/2022	3893	77,95	
CAIXA		1.1.01.01.01	11110				
	SAQUES			13/07/2022	9991	4.575,00	
	SAQUES			13/07/2022	9992	110,51	
	SAQUES			13/07/2022	9993	10.000,00	
	SAQUES			13/07/2022	9994	5.000,00	
DESP. C/CARTAO DE CREDITO		3.2.01.01.17	51116				
	130960 - CARTAO VISA ELECTRON CEREAIS BRAMIL PV 35			13/07/2022	9996	814,54	
CAIXA		1.1.01.01.01	11110				
	SAQUES			13/07/2022	9997	1.364,56	
	SAQUES			13/07/2022	9998	1.364,56	
	SAQUES			13/07/2022	9999	3.737,66	
	SAQUES			13/07/2022	10000	1.364,56	
	SAQUES			13/07/2022	10001	31,57	
MERC. ADQUIRIDAS DE TERCEIROS		3.1.01.01.01	41110				
	Compra Conforme NF Número 255841 de RJ-MEGA COMPONENTES LTDA - RJ			13/07/2022	11955	2.187,60	
	Compra Conforme NF Número 61431 de LUBPAR COMERCIO ATACADISTA DE LUBRIFICANTES LTDA			13/07/2022	11977	4.272,00	
	Compra Conforme NF Número 75841 de CATARINA S. SABATINI E CIA LTDA			13/07/2022	11994	110,59	
CAIXA		1.1.01.01.01	11110				
	Venda Conforme NF Número 374			13/07/2022	13235	22.005,54	
BRADESCO S/A		1.1.01.02.03	11203				
	PAGO CONFORME DARF06/2022 PARCELAMENTO PARCELA 01/060 (ENTRADA)			13/07/2022	2256		7.061,42
BANCO SICRED (AG. M.PEREIRA)		1.1.01.02.18	11218				
	CESTA DE RELACIONAMENTO			13/07/2022	2425		48,66
	PAGAMENTO PIX			13/07/2022	2426		4.272,00
CAIXA		1.1.01.01.01	11110				
	TED			13/07/2022	2427		4.495,00
	Transferência recebida pelo Pix - BENEDES SOARES BATISTA - 23.303.444			13/07/2022	2800		5.000,00
BANCO NUBANK		1.1.01.02.23	11224				
	Transferência enviada pelo Pix - NELSON DE SOUZA FERNANDES - 098.559.			13/07/2022	2801		5.000,00
CAIXA		1.1.01.01.01	11110				

Junta Comercial do Estado do Rio de Janeiro

Empresa: BENEDES SOARES BATISTA

NIRE: 338.0761116-3 Protocolo: 00-2023/227269-7 Data do protocolo: 21/03/2023

CERTIFICADO A EXATIDÃO DOS TERMOS DE ABERTURA E ENCERRAMENTO REGISTRADOS em 22/03/2023 SOB O Nº 00005383713.

Autenticação: 63A5BDA061809484C9D7A56A324499A230703E6B8355873FD011D14AA3A60C6E

Para validar o documento acesse <http://www.jucerja.rj.gov.br/servicos/chanceladigital>, informe o nº de protocolo.



Valores expressos em Reais (R\$)

Diário

Conta	Histórico	Classificação	Código	Data	Sequência	Débito	Crédito
CAIXA		1.1.01.01.01	11110				***** Continuação
	Transferência recebida pelo Pix - Benedes Soares Batista - 23.303.444			13/07/2022	2802		4.272,00
BANCO NUBANK		1.1.01.02.23	11224				
	Transferência enviada - Lubpar - 69.070.076/0007-85 - BCO BRADESCO S			13/07/2022	2803		4.272,00
BANCO DO BRASIL S/A		1.1.01.02.04	11204				
	31761 - TARIFA DEVOL DE CHEQUE			13/07/2022	3893		77,95
BRADESCO S/A		1.1.01.02.03	11203				
	SAQUES			13/07/2022	9991		4.575,00
	SAQUES			13/07/2022	9992		110,51
	SAQUES			13/07/2022	9993		10.000,00
	SAQUES			13/07/2022	9994		5.000,00
	130960 - CARTAO VISA ELECTRON CEREAIS BRAMIL PV 35			13/07/2022	9996		814,54
	SAQUES			13/07/2022	9997		1.364,56
	SAQUES			13/07/2022	9998		1.364,56
	SAQUES			13/07/2022	9999		3.737,66
	SAQUES			13/07/2022	10000		1.364,56
	SAQUES			13/07/2022	10001		31,57
CAIXA		1.1.01.01.01	11110				
	Compra Conforme NF Número 255841 de RJ-MEGA COMPONENTES LTDA - RJ			13/07/2022	11955		2.187,60
	Compra Conforme NF Número 61431 de LUBPAR COMERCIO ATACADISTA DE LUBRIFICANTES LTDA			13/07/2022	11977		4.272,00
	Compra Conforme NF Número 75841 de CATARINA S. SABATINI E CIA LTDA			13/07/2022	11994		110,59
REVENDA DE MERCADORIAS		4.1.01.42	61102				
	Venda Conforme NF Número 374			13/07/2022	13235		22.005,54
			Totais do dia	13/07/2022		91.437,72	91.437,72
BANCO NUBANK		1.1.01.02.23	11224				
	Depósito recebido - Cloud Walk Meios de Pagamentos e Servicos Ltda *			14/07/2022	2804	364,67	
CAIXA		1.1.01.01.01	11110				
	Transferência enviada pelo Pix - Benedes Soares Batista - 112.487.607			14/07/2022	2805	364,67	
	SAQUES			14/07/2022	10002	204,00	
	SAQUES			14/07/2022	10003	13.600,00	
IMPOSTOS E TAXAS(S)		3.2.01.02.10	51210				
	5955308 - PAGTO ELETRONICO TRIBUTO GRERJ 9153080471656			14/07/2022	10004	1.167,29	
CAIXA		1.1.01.01.01	11110				
	SAQUES			14/07/2022	10005	30.033,69	
	SAQUES			14/07/2022	10006	329,88	
	SAQUES			14/07/2022	10007	287,99	
	SAQUES			14/07/2022	10008	153,07	
BRADESCO S/A		1.1.01.02.03	11203				
	DEPÓSITOS			14/07/2022	10009	25.950,00	
	DEPÓSITOS			14/07/2022	10010	5.730,00	
MERC. ADQUIRIDAS DE TERCEIROS		3.1.01.01.01	41110				
	Compra Conforme NF Número 5862 de LUCVEL VEICULOS LTDA			14/07/2022	11956	1.064,40	
CAIXA		1.1.01.01.01	11110				
	Venda Conforme NF Número 375			14/07/2022	13236	5.593,00	
	Depósito recebido - Cloud Walk Meios de Pagamentos e Servicos Ltda *			14/07/2022	2804		364,67
BANCO NUBANK		1.1.01.02.23	11224				
	Transferência enviada pelo Pix - Benedes Soares Batista - 112.487.607			14/07/2022	2805		364,67

Junta Comercial do Estado do Rio de Janeiro

Empresa: BENEDES SOARES BATISTA

NIRE: 338.0761116-3 Protocolo: 00-2023/227269-7 Data do protocolo: 21/03/2023

CERTIFICO A EXATIDÃO DOS TERMOS DE ABERTURA E ENCERRAMENTO REGISTRADOS em 22/03/2023 SOB O Nº 00005383713.

Autenticação: 63A5BDA061809484C9D7A56A324499A230703E6B8355873FD011D14AA3A60C6E

Para validar o documento acesse <http://www.jucerja.rj.gov.br/servicos/chanceladigital>, informe o nº de protocolo.



Valores expressos em Reais (R\$)

Diário

Conta	Histórico	Classificação	Código	Data	Sequência	Débito	Crédito
BRADESCO S/A		1.1.01.02.03	11203				
	SAQUES			14/07/2022	10002		204,00
	SAQUES			14/07/2022	10003		13.600,00
	5955308 - PAGTO ELETRONICO TRIBUTOS GRERJ 9153080471656			14/07/2022	10004		1.167,29
	SAQUES			14/07/2022	10005		30.033,69
	SAQUES			14/07/2022	10006		329,88
	SAQUES			14/07/2022	10007		287,99
	SAQUES			14/07/2022	10008		153,07
CAIXA		1.1.01.01.01	11110				
	DEPÓSITOS			14/07/2022	10009		25.950,00
	DEPÓSITOS			14/07/2022	10010		5.730,00
	Compra Conforme NF Número 5862 de LUCVEL VEICULOS LTDA			14/07/2022	11956		1.064,40
REVENDA DE MERCADORIAS		4.1.01.42	61102				
	Venda Conforme NF Número 375			14/07/2022	13236		5.593,00
		Totais do dia		14/07/2022		84.842,66	84.842,66
CAIXA		1.1.01.01.01	11110				
	Transferência enviada pelo Pix - Compra Direta Empresas - 62.058.318/			15/07/2022	2806	2.868,95	
BANCO NUBANK		1.1.01.02.23	11224				
	Transferência recebida pelo Pix - BENEDES SOARES BATISTA - 23.303.444			15/07/2022	2807	2.868,95	
CAIXA		1.1.01.01.01	11110				
	SAQUES			15/07/2022	10011	790,00	
	SAQUES			15/07/2022	10012	2.868,95	
	SAQUES			15/07/2022	10013	1.170,18	
	SAQUES			15/07/2022	10014	86,16	
	SAQUES			15/07/2022	10015	115,00	
	SAQUES			15/07/2022	10016	2.061,45	
	SAQUES			15/07/2022	10017	170,00	
	SAQUES			15/07/2022	10018	87,00	
	SAQUES			15/07/2022	10019	116,58	
	SAQUES			15/07/2022	10020	416,00	
DESP. C/CARTAO DE CREDITO		3.2.01.01.17	51116				
	3990196 - GASTOS CARTAO DE CREDITO			15/07/2022	10021	11.411,90	
CAIXA		1.1.01.01.01	11110				
	SAQUES			15/07/2022	10022	378,54	
	SAQUES			15/07/2022	10023	621,95	
BRADESCO S/A		1.1.01.02.03	11203				
	DEPÓSITOS			15/07/2022	10024	3.777,77	
	DEPÓSITOS			15/07/2022	10025	1.299,96	
MERC. ADQUIRIDAS DE TERCEIROS		3.1.01.01.01	41110				
	Compra Conforme NF Número 172325 de SUZANO S.A.			15/07/2022	11933	30.033,69	
	Compra Conforme NF Número 382567 de PELLEGRINO DISTRIBUIDORA DE AUTOPECAS LTDA			15/07/2022	11965	1.170,18	
	Compra Conforme NF Número 2734 de OCEANTREE LTDA			15/07/2022	11993	72,35	
BANCO NUBANK		1.1.01.02.23	11224				
	Transferência enviada pelo Pix - Compra Direta Empresas - 62.058.318/			15/07/2022	2806		2.868,95
CAIXA		1.1.01.01.01	11110				
	Transferência recebida pelo Pix - BENEDES SOARES BATISTA - 23.303.444			15/07/2022	2807		2.868,95
BRADESCO S/A		1.1.01.02.03	11203				
	SAQUES			15/07/2022	10011		790,00

Junta Comercial do Estado do Rio de Janeiro

Empresa: BENEDES SOARES BATISTA

NIRE: 338.0761116-3 Protocolo: 00-2023/227269-7 Data do protocolo: 21/03/2023

CERTIFICADO A EXATIDÃO DOS TERMOS DE ABERTURA E ENCERRAMENTO REGISTRADOS em 22/03/2023 SOB O Nº 00005383713.

Autenticação: 63A5BDA061809484C9D7A56A324499A230703E6B8355873FD011D14AA3A60C6E

Para validar o documento acesse <http://www.jucerja.rj.gov.br/servicos/chanceladigital>, informe o nº de protocolo.



Valores expressos em Reais (R\$)

Diário

Conta	Histórico	Classificação	Código	Data	Sequência	Débito	Crédito
BRADERCO S/A		1.1.01.02.03	11203				***** Continuação
	SAQUES			15/07/2022	10012		2.868,95
	SAQUES			15/07/2022	10013		1.170,18
	SAQUES			15/07/2022	10014		86,16
	SAQUES			15/07/2022	10015		115,00
	SAQUES			15/07/2022	10016		2.061,45
	SAQUES			15/07/2022	10017		170,00
	SAQUES			15/07/2022	10018		87,00
	SAQUES			15/07/2022	10019		116,58
	SAQUES			15/07/2022	10020		416,00
	3990196 - GASTOS CARTAO DE CREDITO			15/07/2022	10021		11.411,90
	SAQUES			15/07/2022	10022		378,54
	SAQUES			15/07/2022	10023		621,95
CAIXA		1.1.01.01.01	11110				
	DEPÓSITOS			15/07/2022	10024		3.777,77
	DEPÓSITOS			15/07/2022	10025		1.299,96
	Compra Conforme NF Número 172325 de SUZANO S.A.			15/07/2022	11933		30.033,69
	Compra Conforme NF Número 382567 de PELLEGRINO DISTRIBUIDORA DE AUTOPECAS LTDA			15/07/2022	11965		1.170,18
	Compra Conforme NF Número 2734 de OCEANTREE LTDA			15/07/2022	11993		72,35
			Totais do dia	15/07/2022		62.385,56	62.385,56
BANCO NUBANK		1.1.01.02.23	11224				
	DepA³sito recebido - Cloud Walk Meios de Pagamentos e Servicos Ltda *			18/07/2022	2808	68,99	
	TransferAªncia recebida pelo Pix - BENEDES SOARES BATISTA - 23.303.444			18/07/2022	2809	3.500,00	
CAIXA		1.1.01.01.01	11110				
	TransferAªncia enviada pelo Pix - RENOVASOLUCOES INTELIGENTES - 23.30			18/07/2022	2810	3.568,99	
BANCO DO BRASIL S/A		1.1.01.02.04	11204				
	64677125 - PIX - RECEBIDO			18/07/2022	3894	3.568,99	
DESP. C/CARTAO DE CREDITO		3.2.01.01.17	51116				
	46426551 - PAGTO CARTAO CREDITO			18/07/2022	3895	3.425,10	
CAIXA		1.1.01.01.01	11110				
	SAQUES			18/07/2022	10026	1.550,00	
	SAQUES			18/07/2022	10027	3.500,00	
	SAQUES			18/07/2022	10028	120,00	
	SAQUES			18/07/2022	10029	60,00	
	SAQUES			18/07/2022	10030	500,00	
	SAQUES			18/07/2022	10031	794,00	
	SAQUES			18/07/2022	10032	200,00	
DESP. C/CARTAO DE CREDITO		3.2.01.01.17	51116				
	853574 - CARTAO VISA ELECTRON PAPELEX			18/07/2022	10033	3.178,80	
TARIFAS BANCARIAS		3.2.01.04.11	51513				
	DESPESAS FINANCEIRAS			18/07/2022	10034	28,90	
CAIXA		1.1.01.01.01	11110				
	SAQUES			18/07/2022	10035	750,00	
	SAQUES			18/07/2022	10036	1.000,00	
	SAQUES			18/07/2022	10037	23.651,61	
	SAQUES			18/07/2022	10038	501,45	
	SAQUES			18/07/2022	10039	351,33	
	SAQUES			18/07/2022	10040	640,97	

Comprovante Qualificação econômico-financeira - BENEDES (lo (1196466)) SEI E-20/001.001206/2023 / pg. 290

Junta Comercial do Estado do Rio de Janeiro

Empresa: BENEDES SOARES BATISTA

NIRE: 338.0761116-3 Protocolo: 00-2023/227269-7 Data do protocolo: 21/03/2023

CERTIFICO A EXATIDÃO DOS TERMOS DE ABERTURA E ENCERRAMENTO REGISTRADOS em 22/03/2023 SOB O Nº 00005383713.

Autenticação: 63A5BDA061809484C9D7A56A324499A230703E6B8355873FD011D14AA3A60C6E

Para validar o documento acesse <http://www.jucerja.rj.gov.br/servicos/chanceladigital>, informe o nº de protocolo.



Valores expressos em Reais (R\$)

Diário

Conta	Histórico	Classificação	Código	Data	Sequência	Débito	Crédito
BRADERCO S/A		1.1.01.02.03	11203				
	DEPÓSITOS			18/07/2022	10041	21.766,41	
	DEPÓSITOS			18/07/2022	10042	867,00	
	DEPÓSITOS			18/07/2022	10043	11.460,00	
MERC. ADQUIRIDAS DE TERCEIROS		3.1.01.01.01	41110				
	Compra Conforme NF Número 4857 de DUNAX LUBRIFICANTES LTDA RJ VAREJO			18/07/2022	11945	1.654,86	
	Compra Conforme NF Número 382798 de PELLEGRINO DISTRIBUIDORA DE AUTOPECAS LTDA			18/07/2022	11966	3.430,89	
CAIXA		1.1.01.01.01	11110				
	DepA³sito recebido - Cloud Walk Meios de Pagamentos e Servicos Ltda *			18/07/2022	2808		68,99
	TransferAªncia recebida pelo Pix - BENEDES SOARES BATISTA - 23.303.444			18/07/2022	2809		3.500,00
BANCO NUBANK		1.1.01.02.23	11224				
	TransferAªncia enviada pelo Pix - RENOVA SOLUCOES INTELIGENTES - 23.30			18/07/2022	2810		3.568,99
CAIXA		1.1.01.01.01	11110				
	64677125 - PIX - RECEBIDO			18/07/2022	3894		3.568,99
BANCO DO BRASIL S/A		1.1.01.02.04	11204				
	46426551 - PAGTO CARTAO CREDITO			18/07/2022	3895		3.425,10
BRADERCO S/A		1.1.01.02.03	11203				
	SAQUES			18/07/2022	10026		1.550,00
	SAQUES			18/07/2022	10027		3.500,00
	SAQUES			18/07/2022	10028		120,00
	SAQUES			18/07/2022	10029		60,00
	SAQUES			18/07/2022	10030		500,00
	SAQUES			18/07/2022	10031		794,00
	SAQUES			18/07/2022	10032		200,00
	853574 - CARTAO VISA ELECTRON PAPELEX			18/07/2022	10033		3.178,80
	DESPESAS FINANCEIRAS			18/07/2022	10034		28,90
	SAQUES			18/07/2022	10035		750,00
	SAQUES			18/07/2022	10036		1.000,00
	SAQUES			18/07/2022	10037		23.651,61
	SAQUES			18/07/2022	10038		501,45
	SAQUES			18/07/2022	10039		351,33
	SAQUES			18/07/2022	10040		640,97
CAIXA		1.1.01.01.01	11110				
	DEPÓSITOS			18/07/2022	10041		21.766,41
	DEPÓSITOS			18/07/2022	10042		867,00
	DEPÓSITOS			18/07/2022	10043		11.460,00
	Compra Conforme NF Número 4857 de DUNAX LUBRIFICANTES LTDA RJ VAREJO			18/07/2022	11945		1.654,86
	Compra Conforme NF Número 382798 de PELLEGRINO DISTRIBUIDORA DE AUTOPECAS LTDA			18/07/2022	11966		3.430,89
		Totais do dia		18/07/2022		90.138,29	90.138,29
CAIXA		1.1.01.01.01	11110				
	SAQUES			19/07/2022	10044	308,00	
	SAQUES			19/07/2022	10045	120,00	
	SAQUES			19/07/2022	10046	2.400,00	
	SAQUES			19/07/2022	10047	700,00	
CAPITALIZACAO		1.1.01.03.11	11311				

Junta Comercial do Estado do Rio de Janeiro

Empresa: BENEDES SOARES BATISTA

NIRE: 338.0761116-3 Protocolo: 00-2023/227269-7 Data do protocolo: 21/03/2023

CERTIFICO A EXATIDÃO DOS TERMOS DE ABERTURA E ENCERRAMENTO REGISTRADOS em 22/03/2023 SOB O Nº 00005383713.

Autenticação: 63A5BDA061809484C9D7A56A324499A230703E6B8355873FD011D14AA3A60C6E

Para validar o documento acesse <http://www.jucerja.rj.gov.br/servicos/chanceladigital>, informe o nº de protocolo.



Valores expressos em Reais (R\$)

Diário

Conta	Histórico	Classificação	Código	Data	Sequência	Débito	Crédito
CAPITALIZACAO		1.1.01.03.11	11311				***** Continuação
	TITULO DE CAPITALIZACAO BRADESCO			19/07/2022	10048	500,00	
	TITULO DE CAPITALIZACAO BRADESCO			19/07/2022	10049	500,00	
MERC. ADQUIRIDAS DE TERCEIROS		3.1.01.01.01	41110				
	Compra Conforme NF Número 172570 de SUZANO S.A.			19/07/2022	11934	23.651,61	
	Compra Conforme NF Número 4836 de MULTIMARCAS PECAS DIESEL LTDA			19/07/2022	11949	308,00	
	Compra Conforme NF Número 2714 de MARANATA AUTOPECAS			19/07/2022	11997	107,91	
CAIXA		1.1.01.01.01	11110				
	Venda Conforme NF Número 376			19/07/2022	13237	780,90	
	Venda Conforme NF Número 377			19/07/2022	13238	3.300,00	
	Venda Conforme NF Número 378			19/07/2022	13239	1.148,00	
	Venda Conforme NF Número 379			19/07/2022	13240	3.596,00	
	Venda Conforme NF Número 380			19/07/2022	13241	1.033,20	
	Venda Conforme NF Número 381			19/07/2022	13242	2.970,00	
	Venda Conforme NF Número 382			19/07/2022	13243	702,81	
	Venda Conforme NF Número 383			19/07/2022	13244	2.970,00	
	Venda Conforme NF Número 384			19/07/2022	13245	891,00	
	Venda Conforme NF Número 385			19/07/2022	13246	2.601,00	
	Venda Conforme NF Número 386			19/07/2022	13247	3.236,40	
	Venda Conforme NF Número 387			19/07/2022	13248	9.168,00	
	Venda Conforme NF Número 389			19/07/2022	13249	8.022,00	
BRADESCO S/A		1.1.01.02.03	11203				
	SAQUES			19/07/2022	10044		308,00
	SAQUES			19/07/2022	10045		120,00
	SAQUES			19/07/2022	10046		2.400,00
	SAQUES			19/07/2022	10047		700,00
	TITULO DE CAPITALIZACAO BRADESCO			19/07/2022	10048		500,00
	TITULO DE CAPITALIZACAO BRADESCO			19/07/2022	10049		500,00
CAIXA		1.1.01.01.01	11110				
	Compra Conforme NF Número 172570 de SUZANO S.A.			19/07/2022	11934		23.651,61
	Compra Conforme NF Número 4836 de MULTIMARCAS PECAS DIESEL LTDA			19/07/2022	11949		308,00
	Compra Conforme NF Número 2714 de MARANATA AUTOPECAS			19/07/2022	11997		107,91
REVENDA DE MERCADORIAS		4.1.01.42	61102				
	Venda Conforme NF Número 376			19/07/2022	13237		780,90
	Venda Conforme NF Número 377			19/07/2022	13238		3.300,00
	Venda Conforme NF Número 378			19/07/2022	13239		1.148,00
	Venda Conforme NF Número 379			19/07/2022	13240		3.596,00
	Venda Conforme NF Número 380			19/07/2022	13241		1.033,20
	Venda Conforme NF Número 381			19/07/2022	13242		2.970,00
	Venda Conforme NF Número 382			19/07/2022	13243		702,81
	Venda Conforme NF Número 383			19/07/2022	13244		2.970,00
	Venda Conforme NF Número 384			19/07/2022	13245		891,00
	Venda Conforme NF Número 385			19/07/2022	13246		2.601,00
	Venda Conforme NF Número 386			19/07/2022	13247		3.236,40
	Venda Conforme NF Número 387			19/07/2022	13248		9.168,00
	Venda Conforme NF Número 389			19/07/2022	13249		8.022,00
	Totais do dia			19/07/2022		69.014,83	69.014,83
CAIXA		1.1.01.01.01	11110				

Junta Comercial do Estado do Rio de Janeiro

Empresa: BENEDES SOARES BATISTA

NIRE: 338.0761116-3 Protocolo: 00-2023/227269-7 Data do protocolo: 21/03/2023

CERTIFICO A EXATIDÃO DOS TERMOS DE ABERTURA E ENCERRAMENTO REGISTRADOS em 22/03/2023 SOB O N° 00005383713.

Autenticação: 63A5BDA061809484C9D7A56A324499A230703E6B8355873FD011D14AA3A60C6E

Para validar o documento acesse <http://www.jucerja.rj.gov.br/servicos/chanceladigital>, informe o n° de protocolo.



Valores expressos em Reais (R\$)

Diário

Conta	Histórico	Classificação	Código	Data	Sequência	Débito	Crédito
CAIXA		1.1.01.01.01	11110				***** Continuação
	SAQUES			20/07/2022	10050	63,00	
	SAQUES			20/07/2022	10051	600,00	
	SAQUES			20/07/2022	10052	285,00	
MERC. ADQUIRIDAS DE TERCEIROS		3.1.01.01.01	41110				
	Compra Conforme NF Número 42875 de ANDOLFATTO COMERCIO E LOCACAO DE EQUIPAMENTOS DE I			20/07/2022	11951	768,00	
CAIXA		1.1.01.01.01	11110				
	Venda Conforme NF Número 390			20/07/2022	13250	15.280,00	
	Venda Conforme NF Número 392			20/07/2022	13251	9.654,89	
	Venda Conforme NF Número 393			20/07/2022	13252	558,00	
	Venda Conforme NF Número 394			20/07/2022	13253	362,22	
BRADESCO S/A		1.1.01.02.03	11203				
	SAQUES			20/07/2022	10050		63,00
	SAQUES			20/07/2022	10051		600,00
	SAQUES			20/07/2022	10052		285,00
CAIXA		1.1.01.01.01	11110				
	Compra Conforme NF Número 42875 de ANDOLFATTO COMERCIO E LOCACAO DE EQUIPAMENTOS DE I			20/07/2022	11951		768,00
REVENDA DE MERCADORIAS		4.1.01.42	61102				
	Venda Conforme NF Número 390			20/07/2022	13250		15.280,00
	Venda Conforme NF Número 392			20/07/2022	13251		9.654,89
	Venda Conforme NF Número 393			20/07/2022	13252		558,00
	Venda Conforme NF Número 394			20/07/2022	13253		362,22
		Totais do dia		20/07/2022		27.571,11	27.571,11

CAIXA		1.1.01.01.01	11110				
	72101 - PIX - ENVIADO			21/07/2022	3896	5.090,00	
BB RENDE FACIL		1.1.01.03.10	11310				
	9903 - BB RENDE FACIL			21/07/2022	3897	11.740,75	
BANCO DO BRASIL S/A		1.1.01.02.04	11204				
	3567 - ORDEM BANCARIA			21/07/2022	3898	17.333,28	
CONSORCIO(VEICULOS)		1.1.03.01.05	11412				
	5337245 - BB CONSORCIO - PRESTACAO			21/07/2022	3899	205,67	
CAIXA		1.1.01.01.01	11110				
	SAQUES			21/07/2022	10053	1.000,00	
	SAQUES			21/07/2022	10054	700,00	
	SAQUES			21/07/2022	10055	100,00	
	SAQUES			21/07/2022	10056	20.000,00	
	SAQUES			21/07/2022	10057	7.664,00	
INVEST FACIL BRADESCO		1.1.01.03.42	11342				
	APLIC.INVEST FACIL			21/07/2022	10058	194.999,65	
EMPRESTIMOS		2.1.03.01.01	21201				
	OPERACAO CAPITAL GIRO CONTR 015138229 PARC001/30			21/07/2022	10059	1.607,71	
BRADESCO S/A		1.1.01.02.03	11203				
	DEPÓSITOS			21/07/2022	10060	27.753,24	
	DEPÓSITOS			21/07/2022	10061	2.484,00	
	DEPÓSITOS			21/07/2022	10062	21.000,00	
	DEPÓSITOS			21/07/2022	10063	274.003,60	
MERC. ADQUIRIDAS DE TERCEIROS		3.1.01.01.01	41110				
	Compra Conforme NF Número 4926 de DUNAX LUBRIFICANTES LTDA RJ VAREJO			21/07/2022	11946	7.675,00	

Junta Comercial do Estado do Rio de Janeiro

Empresa: BENEDES SOARES BATISTA

NIRE: 338.0761116-3 Protocolo: 00-2023/227269-7 Data do protocolo: 21/03/2023

CERTIFICADO A EXATIDÃO DOS TERMOS DE ABERTURA E ENCERRAMENTO REGISTRADOS em 22/03/2023 SOB O Nº 00005383713.

Autenticação: 63A5BDA061809484C9D7A56A324499A230703E6B8355873FD011D14AA3A60C6E

Para validar o documento acesse <http://www.jucerja.rj.gov.br/servicos/chanceladigital>, informe o nº de protocolo.



Valores expressos em Reais (R\$)

Diário

Conta	Histórico	Classificação	Código	Data	Sequência	Débito	Crédito
MERC. ADQUIRIDAS DE TERCEIROS		3.1.01.01.01	41110				***** Continuação
	Compra Conforme NF Número 15636 de CONSERCAF INDUSTRIA DE MAQUINAS E ASSISTENCIA TECN			21/07/2022	11982	4.340,00	
	Compra Conforme NF Número 2772 de MARANATA AUTOPECAS			21/07/2022	11998	323,73	
CAIXA		1.1.01.01.01	11110				
	Venda Conforme NF Número 395			21/07/2022	13254	1.092,00	
	Venda Conforme NF Número 396			21/07/2022	13255	3.819,00	
	Venda Conforme NF Número 397			21/07/2022	13256	17.099,95	
	Venda Conforme NF Número 398			21/07/2022	13257	17.099,95	
BANCO DO BRASIL S/A		1.1.01.02.04	11204				
	72101 - PIX - ENVIADO			21/07/2022	3896		5.090,00
	9903 - BB RENDE FACIL			21/07/2022	3897		11.740,75
CAIXA		1.1.01.01.01	11110				
	3567 - ORDEM BANCARIA			21/07/2022	3898		17.333,28
BANCO DO BRASIL S/A		1.1.01.02.04	11204				
	5337245 - BB CONSORCIO - PRESTACAO			21/07/2022	3899		205,67
BRASESCO S/A		1.1.01.02.03	11203				
	SAQUES			21/07/2022	10053		1.000,00
	SAQUES			21/07/2022	10054		700,00
	SAQUES			21/07/2022	10055		100,00
	SAQUES			21/07/2022	10056		20.000,00
	SAQUES			21/07/2022	10057		7.664,00
	APLIC.INVEST FACIL			21/07/2022	10058		194.999,65
	OPERACAO CAPITAL GIRO CONTR 015138229 PARC001/30			21/07/2022	10059		1.607,71
CAIXA		1.1.01.01.01	11110				
	DEPÓSITOS			21/07/2022	10060		27.753,24
	DEPÓSITOS			21/07/2022	10061		2.484,00
	DEPÓSITOS			21/07/2022	10062		21.000,00
	DEPÓSITOS			21/07/2022	10063		274.003,60
	Compra Conforme NF Número 4926 de DUNAX LUBRIFICANTES LTDA RJ VAREJO			21/07/2022	11946		7.675,00
	Compra Conforme NF Número 15636 de CONSERCAF INDUSTRIA DE MAQUINAS E ASSISTENCIA TECN			21/07/2022	11982		4.340,00
	Compra Conforme NF Número 2772 de MARANATA AUTOPECAS			21/07/2022	11998		323,73
REVENDA DE MERCADORIAS		4.1.01.42	61102				
	Venda Conforme NF Número 395			21/07/2022	13254		1.092,00
	Venda Conforme NF Número 396			21/07/2022	13255		3.819,00
	Venda Conforme NF Número 397			21/07/2022	13256		17.099,95
	Venda Conforme NF Número 398			21/07/2022	13257		17.099,95
			Totais do dia	21/07/2022		637.131,53	637.131,53
BANCO NUBANK		1.1.01.02.23	11224				
	Transferência recebida pelo Pix - EDUARDO PACHECO DA SILVA - 016.392.			22/07/2022	2811	390,00	
CAIXA		1.1.01.01.01	11110				
	72201 - PIX - ENVIADO			22/07/2022	3900	2.000,00	
	72202 - PIX - ENVIADO			22/07/2022	3901	800,00	
BANCO DO BRASIL S/A		1.1.01.02.04	11204				
	9903 - BB RENDE FACIL			22/07/2022	3902	2.800,00	
LUZ E FORCA		3.2.01.01.20	51118				
	5978246 - CONTA DE LUZ INTERNET --LIGHT/RJ			22/07/2022	10064	133,96	
	5971635 - CONTA DE LUZ INTERNET --LIGHT/RJ			22/07/2022	10065	125,61	

Junta Comercial do Estado do Rio de Janeiro

Empresa: BENEDES SOARES BATISTA

NIRE: 338.0761116-3 Protocolo: 00-2023/227269-7 Data do protocolo: 21/03/2023

CERTIFICO A EXATIDÃO DOS TERMOS DE ABERTURA E ENCERRAMENTO REGISTRADOS em 22/03/2023 SOB O N° 00005383713.

Autenticação: 63A5BDA061809484C9D7A56A324499A230703E6B8355873FD011D14AA3A60C6E

Para validar o documento acesse <http://www.jucerja.rj.gov.br/servicos/chanceladigital>, informe o n° de protocolo.



Valores expressos em Reais (R\$)

Diário

Conta	Histórico	Classificação	Código	Data	Sequência	Débito	Crédito
CAIXA		1.1.01.01.01	11110				
	SAQUES			22/07/2022	10066	50.682,07	
BRADESCO S/A		1.1.01.02.03	11203				
	1109465 - TRANSFERENCIA PIX REMT: SEAL COM DE PROD HORT LTDA			22/07/2022	10067	6.000,00	
	RESGATE INVEST FACI			22/07/2022	10068	44.021,42	
	DEPÓSITOS			22/07/2022	10069	362,22	
	DEPÓSITOS			22/07/2022	10070	558,00	
CAIXA		1.1.01.01.01	11110				
	Venda Conforme NF Número 399			22/07/2022	13258	11.120,00	
	Venda Conforme NF Número 400			22/07/2022	13259	3.413,00	
	Transferência recebida pelo Pix - EDUARDO PACHECO DA SILVA - 016.392.			22/07/2022	2811		390,00
BANCO DO BRASIL S/A		1.1.01.02.04	11204				
	72201 - PIX - ENVIADO			22/07/2022	3900		2.000,00
	72202 - PIX - ENVIADO			22/07/2022	3901		800,00
BB RENDE FACIL		1.1.01.03.10	11310				
	9903 - BB RENDE FACIL			22/07/2022	3902		2.800,00
BRADESCO S/A		1.1.01.02.03	11203				
	5978246 - CONTA DE LUZ INTERNET --LIGHT/RJ			22/07/2022	10064		133,96
	5971635 - CONTA DE LUZ INTERNET --LIGHT/RJ			22/07/2022	10065		125,61
	SAQUES			22/07/2022	10066		50.682,07
CAIXA		1.1.01.01.01	11110				
	1109465 - TRANSFERENCIA PIX REMT: SEAL COM DE PROD HORT LTDA			22/07/2022	10067		6.000,00
INVEST FACIL BRADESCO		1.1.01.03.42	11342				
	RESGATE INVEST FACI			22/07/2022	10068		44.021,42
CAIXA		1.1.01.01.01	11110				
	DEPÓSITOS			22/07/2022	10069		362,22
	DEPÓSITOS			22/07/2022	10070		558,00
REVENDA DE MERCADORIAS		4.1.01.42	61102				
	Venda Conforme NF Número 399			22/07/2022	13258		11.120,00
	Venda Conforme NF Número 400			22/07/2022	13259		3.413,00
		Totais do dia		22/07/2022		122.406,28	122.406,28
CAIXA		1.1.01.01.01	11110				
	Transferência enviada pelo Pix - Benedes Soares Batista - 112.487.607			23/07/2022	2812	390,00	
BANCO NUBANK		1.1.01.02.23	11224				
	Transferência enviada pelo Pix - Benedes Soares Batista - 112.487.607			23/07/2022	2812		390,00
		Totais do dia		23/07/2022		390,00	390,00
BANCO NUBANK		1.1.01.02.23	11224				
	Transferência recebida pelo Pix - BENEDES SOARES BATISTA - 23.303.444			25/07/2022	2813	2.250,00	
CAIXA		1.1.01.01.01	11110				
	Transferência enviada pelo Pix - Benedes Soares Batista - 112.487.607			25/07/2022	2814	2.250,00	
BANCO NUBANK		1.1.01.02.23	11224				
	Transferência recebida pelo Pix - BENEDES SOARES BATISTA - 23.303.444			25/07/2022	2815	9.350,00	
CAIXA		1.1.01.01.01	11110				
	Transferência enviada pelo Pix - ATENDO DISTRIBU - 14.671.516/0001- 72			25/07/2022	2816	9.350,00	

Junta Comercial do Estado do Rio de Janeiro

Empresa: BENEDES SOARES BATISTA

NIRE: 338.0761116-3 Protocolo: 00-2023/227269-7 Data do protocolo: 21/03/2023

CERTIFICO A EXATIDÃO DOS TERMOS DE ABERTURA E ENCERRAMENTO REGISTRADOS em 22/03/2023 SOB O N°
00005383713.

Autenticação: 63A5BDA061809484C9D7A56A324499A230703E6B8355873FD011D14AA3A60C6E

Para validar o documento acesse <http://www.jucerja.rj.gov.br/servicos/chanceladigital>, informe o n° de protocolo.



Valores expressos em Reais (R\$)

Diário

Conta	Histórico	Classificação	Código	Data	Sequência	Débito	Crédito
BANCO DO BRASIL S/A		1.1.01.02.04	11204				
	9903 - BB RENDE FACIL			25/07/2022	3903	1.192,50	
CAIXA		1.1.01.01.01	11110				
	72502 - PIX - ENVIADO			25/07/2022	3904	750,00	
	72501 - PIX - ENVIADO			25/07/2022	3905	400,00	
DESP. C/CARTAO DE CREDITO		3.2.01.01.17	51116				
	687529 - COMPRA COM CARTAO			25/07/2022	3906	42,50	
CAIXA		1.1.01.01.01	11110				
	SAQUES			25/07/2022	10071	21.500,00	
	SAQUES			25/07/2022	10072	2.250,00	
	SAQUES			25/07/2022	10073	230,00	
	SAQUES			25/07/2022	10074	9.350,00	
	SAQUES			25/07/2022	10075	289,82	
	SAQUES			25/07/2022	10076	3.726,45	
TARIFAS BANCARIAS		3.2.01.04.11	51513				
	919446 - ENCARGOS LIMITE DE CRED ENCARGO - 16,41%			25/07/2022	10077	9.539,07	
DESP. C/CARTAO DE CREDITO		3.2.01.01.17	51116				
	3990206 - GASTOS CARTAO DE CREDITO			25/07/2022	10078	11.432,38	
BRADESCO S/A		1.1.01.02.03	11203				
	RESGATE INVEST FACI			25/07/2022	10079	37.127,22	
	DEPÓSITOS			25/07/2022	10080	9.338,50	
	DEPÓSITOS			25/07/2022	10081	7.650,00	
	DEPÓSITOS			25/07/2022	10082	4.202,00	
MERC. ADQUIRIDAS DE TERCEIROS		3.1.01.01.01	41110				
	Compra Conforme NF Número 173067 de SUZANO S.A.			25/07/2022	11935	50.682,07	
	Compra Conforme NF Número 228393 de MERCADO FILTRANTE PECAS AUT LTDA			25/07/2022	11950	289,82	
	Compra Conforme NF Número 4727403 de MARILUCE DE OLIVEIRA DA SILVA 12416261703			25/07/2022	11961	14.800,00	
	Compra Conforme NF Número 734484 de FUJIOKA ELETRO IMAGEM S.A.			25/07/2022	12003	1.068,52	
CAIXA		1.1.01.01.01	11110				
	Venda Conforme NF Número 401			25/07/2022	13260	73.211,50	
	Venda Conforme NF Número 402			25/07/2022	13261	230,50	
	Venda Conforme NF Número 403			25/07/2022	13262	11.298,50	
	Venda Conforme NF Número 404			25/07/2022	13263	27.886,00	
	Transferência recebida pelo Pix - BENEDES SOARES BATISTA - 23.303.444			25/07/2022	2813		2.250,00
BANCO NUBANK		1.1.01.02.23	11224				
	Transferência enviada pelo Pix - Benedes Soares Batista - 112.487.607			25/07/2022	2814		2.250,00
CAIXA		1.1.01.01.01	11110				
	Transferência recebida pelo Pix - BENEDES SOARES BATISTA - 23.303.444			25/07/2022	2815		9.350,00
BANCO NUBANK		1.1.01.02.23	11224				
	Transferência enviada pelo Pix - ATENDO DISTRIBU - 14.671.516/0001-72			25/07/2022	2816		9.350,00
BB RENDE FACIL		1.1.01.03.10	11310				
	9903 - BB RENDE FACIL			25/07/2022	3903		1.192,50
BANCO DO BRASIL S/A		1.1.01.02.04	11204				
	72502 - PIX - ENVIADO			25/07/2022	3904		750,00
	72501 - PIX - ENVIADO			25/07/2022	3905		400,00
	687529 - COMPRA COM CARTAO			25/07/2022	3906		42,50

Junta Comercial do Estado do Rio de Janeiro

Empresa: BENEDES SOARES BATISTA

NIRE: 338.0761116-3 Protocolo: 00-2023/227269-7 Data do protocolo: 21/03/2023

CERTIFICO A EXATIDÃO DOS TERMOS DE ABERTURA E ENCERRAMENTO REGISTRADOS em 22/03/2023 SOB O N° 00005383713.

Autenticação: 63A5BDA061809484C9D7A56A324499A230703E6B8355873FD011D14AA3A60C6E

Para validar o documento acesse <http://www.jucerja.rj.gov.br/servicos/chanceladigital>, informe o n° de protocolo.



Valores expressos em Reais (R\$)

Diário

Conta	Histórico	Classificação	Código	Data	Sequência	Débito	Crédito
BRADERCO S/A		1.1.01.02.03	11203				
	SAQUES			25/07/2022	10071		21.500,00
	SAQUES			25/07/2022	10072		2.250,00
	SAQUES			25/07/2022	10073		230,00
	SAQUES			25/07/2022	10074		9.350,00
	SAQUES			25/07/2022	10075		289,82
	SAQUES			25/07/2022	10076		3.726,45
	919446 - ENCARGOS LIMITE DE CRED ENCARGO - 16,41%			25/07/2022	10077		9.539,07
	3990206 - GASTOS CARTAO DE CREDITO			25/07/2022	10078		11.432,38
INVEST FACIL BRADESCO		1.1.01.03.42	11342				
	RESGATE INVEST FACI			25/07/2022	10079		37.127,22
CAIXA		1.1.01.01.01	11110				
	DEPÓSITOS			25/07/2022	10080		9.338,50
	DEPÓSITOS			25/07/2022	10081		7.650,00
	DEPÓSITOS			25/07/2022	10082		4.202,00
	Compra Conforme NF Número 173067 de SUZANO S.A.			25/07/2022	11935		50.682,07
	Compra Conforme NF Número 228393 de MERCADO FILTRANTE PECAS AUT LTDA			25/07/2022	11950		289,82
	Compra Conforme NF Número 4727403 de MARILUCE DE OLIVEIRA DA SILVA 12416261703			25/07/2022	11961		14.800,00
	Compra Conforme NF Número 734484 de FUJIOKA ELETRO IMAGEM S.A.			25/07/2022	12003		1.068,52
REVENDA DE MERCADORIAS		4.1.01.42	61102				
	Venda Conforme NF Número 401			25/07/2022	13260		73.211,50
	Venda Conforme NF Número 402			25/07/2022	13261		230,50
	Venda Conforme NF Número 403			25/07/2022	13262		11.298,50
	Venda Conforme NF Número 404			25/07/2022	13263		27.886,00
		Totais do dia		25/07/2022		321.687,35	321.687,35
INSS		3.2.01.01.72	51170				
	PAGO A INSS 05/2022			26/07/2022	2258	105,57	
MULTAS FISCAIS		3.2.01.03.01	51301				
	PAGO A INSS 05/2022			26/07/2022	2259	13,59	
INSS		3.2.01.01.72	51170				
	PAGO A INSS 06/2022			26/07/2022	2260	374,56	
MULTAS FISCAIS		3.2.01.03.01	51301				
	PAGO A INSS 06/2022			26/07/2022	2261	7,41	
CAIXA		1.1.01.01.01	11110				
	SAQUES			26/07/2022	10083	4.397,00	
	SAQUES			26/07/2022	10084	40,00	
INVEST FACIL BRADESCO		1.1.01.03.42	11342				
	APLIC.INVEST FACIL			26/07/2022	10085	914,23	
CAIXA		1.1.01.01.01	11110				
	SAQUES			26/07/2022	10086	501,13	
INVEST FACIL BRADESCO		1.1.01.03.42	11342				
	6364108 - APLICACAO INVESTIMENTOS			26/07/2022	10087	108.000,00	
BRADERCO S/A		1.1.01.02.03	11203				
	RESGATE INVEST FACI			26/07/2022	10088	113.852,36	
MERC. ADQUIRIDAS DE TERCEIROS		3.1.01.01.01	41110				
	Compra Conforme NF Número 87069 de TOP ARTS COMUNICACAO VISUAL LTDA			26/07/2022	11981	108,90	
	Compra Conforme NF Número 50340 de AJ IMPORT COM, IMP E EXP			26/07/2022	11984	1.090,40	

Junta Comercial do Estado do Rio de Janeiro

Empresa: BENEDES SOARES BATISTA

NIRE: 338.0761116-3 Protocolo: 00-2023/227269-7 Data do protocolo: 21/03/2023

CERTIFICO A EXATIDÃO DOS TERMOS DE ABERTURA E ENCERRAMENTO REGISTRADOS em 22/03/2023 SOB O N° 00005383713.

Autenticação: 63A5BDA061809484C9D7A56A324499A230703E6B8355873FD011D14AA3A60C6E

Para validar o documento acesse <http://www.jucerja.rj.gov.br/servicos/chanceladigital>, informe o n° de protocolo.



Valores expressos em Reais (R\$)

Diário

Conta	Histórico	Classificação	Código	Data	Sequência	Débito	Crédito
MERC. ADQUIRIDAS DE TERCEIROS		3.1.01.01.01	41110				***** Continuação
DE PRODUTOS							
VENDAS CANCELADAS		4.1.02.01	61201				
	Devolução de Mercadorias Conforme NF 50341 de AJ IMPORT COM, IMP E EXP DE PRODUTOS			26/07/2022	11985	1.090,40	
MERC. ADQUIRIDAS DE TERCEIROS		3.1.01.01.01	41110				
	Compra Conforme NF Número 50342 de AJ IMPORT COM, IMP E EXP DE PRODUTOS			26/07/2022	11986	1.090,40	
	Compra Conforme NF Número 50343 de AJ IMPORT COM, IMP E EXP DE PRODUTOS			26/07/2022	11987	1.090,40	
VENDAS CANCELADAS		4.1.02.01	61201				
	Devolução de Mercadorias Conforme NF 50344 de AJ IMPORT COM, IMP E EXP DE PRODUTOS			26/07/2022	11988	1.090,40	
CAIXA		1.1.01.01.01	11110				
	Venda Conforme NF Número 407			26/07/2022	13264	819,42	
	Venda Conforme NF Número 408			26/07/2022	13265	3.777,77	
	Venda Conforme NF Número 409			26/07/2022	13266	5.174,61	
	Venda Conforme NF Número 410			26/07/2022	13267	819,42	
	Venda Conforme NF Número 411			26/07/2022	13268	3.277,68	
	PAGO A INSS 05/2022			26/07/2022	2258		105,57
	PAGO A INSS 05/2022			26/07/2022	2259		13,59
	PAGO A INSS 06/2022			26/07/2022	2260		374,56
	PAGO A INSS 06/2022			26/07/2022	2261		7,41
BRADESCO S/A		1.1.01.02.03	11203				
	SAQUES			26/07/2022	10083		4.397,00
	SAQUES			26/07/2022	10084		40,00
	APLIC.INVEST FACIL			26/07/2022	10085		914,23
	SAQUES			26/07/2022	10086		501,13
	6364108 - APLICACAO INVESTIMENTOS			26/07/2022	10087		108.000,00
INVEST FACIL BRADESCO		1.1.01.03.42	11342				
	RESGATE INVEST FACI			26/07/2022	10088		113.852,36
CAIXA		1.1.01.01.01	11110				
	Compra Conforme NF Número 87069 de TOP ARTS COMUNICACAO VISUAL LTDA			26/07/2022	11981		108,90
	Compra Conforme NF Número 50340 de AJ IMPORT COM, IMP E EXP DE PRODUTOS			26/07/2022	11984		1.090,40
	Devolução de Mercadorias Conforme NF 50341 de AJ IMPORT COM, IMP E EXP DE PRODUTOS			26/07/2022	11985		1.090,40
	Compra Conforme NF Número 50342 de AJ IMPORT COM, IMP E EXP DE PRODUTOS			26/07/2022	11986		1.090,40
	Compra Conforme NF Número 50343 de AJ IMPORT COM, IMP E EXP DE PRODUTOS			26/07/2022	11987		1.090,40
	Devolução de Mercadorias Conforme NF 50344 de AJ IMPORT COM, IMP E EXP DE PRODUTOS			26/07/2022	11988		1.090,40
REVENDA DE MERCADORIAS		4.1.01.42	61102				
	Venda Conforme NF Número 407			26/07/2022	13264		819,42
	Venda Conforme NF Número 408			26/07/2022	13265		3.777,77
	Venda Conforme NF Número 409			26/07/2022	13266		5.174,61
	Venda Conforme NF Número 410			26/07/2022	13267		819,42
	Venda Conforme NF Número 411			26/07/2022	13268		3.277,68
	Totais do dia			26/07/2022		247.635,65	247.635,65
BANCO NUBANK		1.1.01.02.23	11224				

Junta Comercial do Estado do Rio de Janeiro

Empresa: BENEDES SOARES BATISTA

NIRE: 338.0761116-3 Protocolo: 00-2023/227269-7 Data do protocolo: 21/03/2023

CERTIFICO A EXATIDÃO DOS TERMOS DE ABERTURA E ENCERRAMENTO REGISTRADOS em 22/03/2023 SOB O N° 00005383713.

Autenticação: 63A5BDA061809484C9D7A56A324499A230703E6B8355873FD011D14AA3A60C6E

Para validar o documento acesse <http://www.jucerja.rj.gov.br/servicos/chanceladigital>, informe o n° de protocolo.



Valores expressos em Reais (R\$)

Diário

Conta	Histórico	Classificação	Código	Data	Sequência	Débito	Crédito
BANCO NUBANK		1.1.01.02.23	11224				***** Continuação
	DepA³sito recebido - Cloud Walk Meios de Pagamentos e Servicos Ltda *			27/07/2022	2817	252,48	
CAIXA		1.1.01.01.01	11110				
	TransferAªncia enviada pelo Pix - PIX Marketplace - 10.573.521/0001-91			27/07/2022	2818	92,70	
BANCO NUBANK		1.1.01.02.23	11224				
	TransferAªncia recebida pelo Pix - BENEDES SOARES BATISTA - 23.303.444			27/07/2022	2819	41.300,00	
CAIXA		1.1.01.01.01	11110				
	TransferAªncia enviada pelo Pix - IRMA SANTANA FRANCO - 494.510.497-20			27/07/2022	2820	41.300,00	
	72701 - PIX - ENVIADO			27/07/2022	3907	640,00	
	72702 - PIX - ENVIADO			27/07/2022	3908	751,00	
	72703 - PIX - ENVIADO			27/07/2022	3909	170,00	
	72704 - PAGAMENTO DE BOLETO			27/07/2022	3910	279,09	
	72705 - PAGAMENTO DE BOLETO			27/07/2022	3911	342,09	
BANCO DO BRASIL S/A		1.1.01.02.04	11204				
	9903 - BB RENDE FACIL			27/07/2022	3912	2.182,18	
CAIXA		1.1.01.01.01	11110				
	SAQUES			27/07/2022	10089	41.300,00	
	SAQUES			27/07/2022	10090	574,82	
	SAQUES			27/07/2022	10091	1.925,00	
	SAQUES			27/07/2022	10092	682,00	
	SAQUES			27/07/2022	10093	347,92	
	SAQUES			27/07/2022	10094	2.163,61	
	SAQUES			27/07/2022	10095	105,00	
	SAQUES			27/07/2022	10096	180,00	
EMPRESTIMOS		2.1.03.01.01	21201				
	3790208 - OPERACAO CAPITAL GIRO CONTR 015710042 PARC 001/036			27/07/2022	10097	9.622,35	
CAIXA		1.1.01.01.01	11110				
	SAQUES			27/07/2022	10098	320,48	
	SAQUES			27/07/2022	10099	5.784,95	
	SAQUES			27/07/2022	10100	629,15	
	SAQUES			27/07/2022	10101	636,64	
BRADESCO S/A		1.1.01.02.03	11203				
	RESGATE INVEST FACI			27/07/2022	10102	914,24	
	6364108 - RESGATE DE INVESTIMENTOS			27/07/2022	10103	63.357,68	
MERC. ADQUIRIDAS DE TERCEIROS		3.1.01.01.01	41110				
	Compra Conforme NF Número 1004186 de XCOMM IMPORTADORA E ECOMMERCE LTDA			27/07/2022	11938	386,61	
	Compra Conforme NF Número 31858463 de Americanas S.A			27/07/2022	11940	6.365,94	
	Compra Conforme NF Número 120677 de JS DISTRIBUIDORA DE PECAS S/A			27/07/2022	11943	682,00	
	Compra Conforme NF Número 383918 de PELLEGRINO DISTRIBUIDORA DE AUTOPECAS LTDA			27/07/2022	11967	574,82	
	Compra Conforme NF Número 757962 de DISTRIBUIDORA AUTOMOTIVA S.A.			27/07/2022	11974	347,92	
	Compra Conforme NF Número 331528 de GURGELMIX MAQUINAS E FERRAMENTAS S.A.			27/07/2022	11990	910,16	
	Compra Conforme NF Número 4714 de SERVI SIGN SOLUCOES PARA COMUNICACAO VISUAL LTDA			27/07/2022	11991	905,00	
VENDAS CANCELADAS		4.1.02.01	61201				
	Devolução de Mercadorias Conforme NF 4844 de Impermed Saude & Bem			27/07/2022	11995	92,70	

Junta Comercial do Estado do Rio de Janeiro

Empresa: BENEDES SOARES BATISTA

NIRE: 338.0761116-3 Protocolo: 00-2023/227269-7 Data do protocolo: 21/03/2023

CERTIFICO A EXATIDÃO DOS TERMOS DE ABERTURA E ENCERRAMENTO REGISTRADOS em 22/03/2023 SOB O N° 00005383713.

Autenticação: 63A5BDA061809484C9D7A56A324499A230703E6B8355873FD011D14AA3A60C6E

Para validar o documento acesse <http://www.jucerja.rj.gov.br/servicos/chanceladigital>, informe o n° de protocolo.



Valores expressos em Reais (R\$)

Diário

Conta	Histórico	Classificação	Código	Data	Sequência	Débito	Crédito
VENDAS CANCELADAS		4.1.02.01	61201				***** Continuação
	Star Ltda						
CAIXA		1.1.01.01.01	11110				
	Venda Conforme NF Número 412			27/07/2022	13269	10.744,00	
	DepA³sito recebido - Cloud Walk Meios de Pagamentos e Servicos Ltda *			27/07/2022	2817		252,48
BANCO NUBANK		1.1.01.02.23	11224				
	TransferA³ncia enviada pelo Pix - PIX Marketplace - 10.573.521/0001-91			27/07/2022	2818		92,70
CAIXA		1.1.01.01.01	11110				
	TransferA³ncia recebida pelo Pix - BENEDES SOARES BATISTA - 23.303.444			27/07/2022	2819		41.300,00
BANCO NUBANK		1.1.01.02.23	11224				
	TransferA³ncia enviada pelo Pix - IRMA SANTANA FRANCO - 494.510.497-20			27/07/2022	2820		41.300,00
BANCO DO BRASIL S/A		1.1.01.02.04	11204				
	72701 - PIX - ENVIADO			27/07/2022	3907		640,00
	72702 - PIX - ENVIADO			27/07/2022	3908		751,00
	72703 - PIX - ENVIADO			27/07/2022	3909		170,00
	72704 - PAGAMENTO DE BOLETO			27/07/2022	3910		279,09
	72705 - PAGAMENTO DE BOLETO			27/07/2022	3911		342,09
BB RENDE FACIL		1.1.01.03.10	11310				
	9903 - BB RENDE FACIL			27/07/2022	3912		2.182,18
BRADESCO S/A		1.1.01.02.03	11203				
	SAQUES			27/07/2022	10089		41.300,00
	SAQUES			27/07/2022	10090		574,82
	SAQUES			27/07/2022	10091		1.925,00
	SAQUES			27/07/2022	10092		682,00
	SAQUES			27/07/2022	10093		347,92
	SAQUES			27/07/2022	10094		2.163,61
	SAQUES			27/07/2022	10095		105,00
	SAQUES			27/07/2022	10096		180,00
	3790208 - OPERACAO CAPITAL GIRO CONTR 015710042 PARC 001/036			27/07/2022	10097		9.622,35
	SAQUES			27/07/2022	10098		320,48
	SAQUES			27/07/2022	10099		5.784,95
	SAQUES			27/07/2022	10100		629,15
	SAQUES			27/07/2022	10101		636,64
INVEST FACIL BRADESCO		1.1.01.03.42	11342				
	RESGATE INVEST FACI			27/07/2022	10102		914,24
	6364108 - RESGATE DE INVESTIMENTOS			27/07/2022	10103		63.357,68
CAIXA		1.1.01.01.01	11110				
	Compra Conforme NF Número 1004186 de XCOMM IMPORTADORA E ECOMMERCE LTDA			27/07/2022	11938		386,61
	Compra Conforme NF Número 31858463 de Americanas S.A			27/07/2022	11940		6.365,94
	Compra Conforme NF Número 120677 de JS DISTRIBUIDORA DE PECAS S/A			27/07/2022	11943		682,00
	Compra Conforme NF Número 383918 de PELLEGRINO DISTRIBUIDORA DE AUTOPECAS LTDA			27/07/2022	11967		574,82
	Compra Conforme NF Número 757962 de DISTRIBUIDORA AUTOMOTIVA S.A.			27/07/2022	11974		347,92
	Compra Conforme NF Número 331528 de GURGELMIX MAQUINAS E FERRAMENTAS S.A.			27/07/2022	11990		910,16
	Compra Conforme NF Número 4714 de SERVI SIGN SOLUCOES PARA COMUNICACAO VISUAL LTDA			27/07/2022	11991		905,00

Junta Comercial do Estado do Rio de Janeiro

Empresa: BENEDES SOARES BATISTA

NIRE: 338.0761116-3 Protocolo: 00-2023/227269-7 Data do protocolo: 21/03/2023

CERTIFICO A EXATIDÃO DOS TERMOS DE ABERTURA E ENCERRAMENTOS REGISTRADOS em 22/03/2023 SOB O N° 00005383713.

Autenticação: 63A5BDA061809484C9D7A56A324499A230703E6B8355873FD011D14AA3A60C6E

Para validar o documento acesse <http://www.jucerja.rj.gov.br/servicos/chanceladigital>, informe o n° de protocolo.



Valores expressos em Reais (R\$)

Diário

Conta	Histórico	Classificação	Código	Data	Sequência	Débito	Crédito
CAIXA		1.1.01.01.01	11110				***** Continuação
	Devolução de Mercadorias Conforme NF 4844 de Impermed Saude & Bem Star Ltda			27/07/2022	11995		92,70
REVENDA DE MERCADORIAS		4.1.01.42	61102				
	Venda Conforme NF Número 412			27/07/2022	13269		10.744,00
		Totais do dia		27/07/2022		236.862,53	236.862,53
BANCO SICRED (AG. M.PEREIRA)		1.1.01.02.18	11218				
	TED			28/07/2022	2428	726,00	
CAIXA		1.1.01.01.01	11110				
	Transferência enviada pelo Pix - Centerlar Comercio de UtilidadesLTDA			28/07/2022	2821	335,03	
	Transferência enviada pelo Pix - Paulo Ricardo dos Santos Nascimento			28/07/2022	2822	553,00	
BANCO NUBANK		1.1.01.02.23	11224				
	Depósito recebido - Cloud Walk Meios de Pagamentos e Servicos Ltda *			28/07/2022	2823	93,23	
	Transferência recebida pelo Pix - BENEDES SOARES BATISTA - 23.303.444			28/07/2022	2824	2.000,00	
CAIXA		1.1.01.01.01	11110				
	Transferência enviada pelo Pix - Benedes Soares Batista - 112.487.607			28/07/2022	2825	159,78	
	72803 - PAGAMENTO DE BOLETO			28/07/2022	3913	286,05	
BANCO DO BRASIL S/A		1.1.01.02.04	11204				
	9903 - BB RENDE FACIL			28/07/2022	3914	1.194,46	
	31337 - BB RENDE FACIL			28/07/2022	3915	0,01	
CAIXA		1.1.01.01.01	11110				
	72802 - PAGAMENTO DE BOLETO			28/07/2022	3916	708,42	
	72801 - PIX - ENVIADO			28/07/2022	3917	200,00	
	SAQUES			28/07/2022	10104	10.000,00	
	SAQUES			28/07/2022	10105	10.000,00	
	SAQUES			28/07/2022	10106	347,96	
	SAQUES			28/07/2022	10107	195,54	
	SAQUES			28/07/2022	10108	4.340,00	
	SAQUES			28/07/2022	10109	2.000,00	
	SAQUES			28/07/2022	10110	2.800,00	
	9816166 - DOC/TED INTERNET TED INTERNET			28/07/2022	10111	11,65	
SIMPLES NACIONAL S/FATURAMENTO		4.1.02.11	61214				
	PAGO A MINISTERIO DA FAZENDA CGSN 06/2022			28/07/2022	10112	66.902,87	
CAIXA		1.1.01.01.01	11110				
	9816166 - TED DIF.TITUL.CC H.BANK DEST. ELIEL MARINHO DE OLI			28/07/2022	10113	86.432,00	
INVEST FACIL BRADESCO		1.1.01.03.42	11342				
	6407199 - APLICACAO INVESTIMENTOS			28/07/2022	10114	2.134.060,31	
BRADESCO S/A		1.1.01.02.03	11203				
	TRANSFERENCIA PIX REMT: BENEDES SOARES BATISTA			28/07/2022	10115	10.000,00	
	DEPÓSITOS			28/07/2022	10116	3.442,00	
	DEPÓSITOS			28/07/2022	10117	2.300.000,00	
	DEPÓSITOS			28/07/2022	10118	2.833,33	
	DEPÓSITOS			28/07/2022	10119	547,00	
	DEPÓSITOS			28/07/2022	10120	268,00	
MERC. ADQUIRIDAS DE TERCEIROS		3.1.01.01.01	41110				
	Compra Conforme NF Número 298206 de Rodolub Comercio de Lubrificantes Ltda			28/07/2022	11941	1.925,00	
	Compra Conforme NF Número 26945 de S.M GUIMARAES EIRELI			28/07/2022	11953	1.050,00	
	Compra Conforme NF Número 7080 de A P DE FREITAS COMERCIO			28/07/2022	11959	576,60	

Junta Comercial do Estado do Rio de Janeiro

Empresa: BENEDES SOARES BATISTA

NIRE: 338.0761116-3 Protocolo: 00-2023/227269-7 Data do protocolo: 21/03/2023

CERTIFICO A EXATIDÃO DOS TERMOS DE ABERTURA E ENCERRAMENTO REGISTRADOS em 22/03/2023 SOB O Nº 00005383713.

Autenticação: 63A5BDA061809484C9D7A56A324499A230703E6B8355873FD011D14AA3A60C6E

Para validar o documento acesse <http://www.jucerja.rj.gov.br/servicos/chanceladigital>, informe o nº de protocolo.



Valores expressos em Reais (R\$)

Diário

Conta	Histórico	Classificação	Código	Data	Sequência	Débito	Crédito
MERC. ADQUIRIDAS DE TERCEIROS		3.1.01.01.01	41110				***** Continuação
	ELETRONICO						
	Compra Conforme NF Número 758280 de DISTRIBUIDORA AUTOMOTIVA S.A.			28/07/2022	11975	195,54	
	Compra Conforme NF Número 758298 de DISTRIBUIDORA AUTOMOTIVA S.A.			28/07/2022	11976	347,96	
	Compra Conforme NF Número 231126 de TEC PRINT SUPRIMENTOS E ASSISTENCIA TECNICA EIRELI			28/07/2022	11979	905,26	
	Compra Conforme NF Número 15668 de CONSERCAF INDUSTRIA DE MAQUINAS E ASSISTENCIA TECN			28/07/2022	11983	4.340,00	
	Compra Conforme NF Número 9476 de FLAVIA APARECIDA BINDANDI TOLEDO 21941751806			28/07/2022	11989	439,96	
	Compra Conforme NF Número 1902 de Ana paula moraes ribeiro da silva rodrigues			28/07/2022	11996	2.247,00	
CAIXA		1.1.01.01.01	11110				
	Venda Conforme NF Número 414			28/07/2022	13270	23.684,00	
	Venda Conforme NF Número 415			28/07/2022	13271	19.864,00	
	TED			28/07/2022	2428		726,00
BANCO NUBANK		1.1.01.02.23	11224				
	Transferência enviada pelo Pix - Centerlar Comercio de UtilidadesLTDA			28/07/2022	2821		335,03
	Transferência enviada pelo Pix - Paulo Ricardo dos Santos Nascimento			28/07/2022	2822		553,00
CAIXA		1.1.01.01.01	11110				
	Depósito recebido - Cloud Walk Meios de Pagamentos e Servicos Ltda *			28/07/2022	2823		93,23
	Transferência recebida pelo Pix - BENEDES SOARES BATISTA - 23.303.444			28/07/2022	2824		2.000,00
BANCO NUBANK		1.1.01.02.23	11224				
	Transferência enviada pelo Pix - Benedes Soares Batista - 112.487.607			28/07/2022	2825		159,78
BANCO DO BRASIL S/A		1.1.01.02.04	11204				
	72803 - PAGAMENTO DE BOLETO			28/07/2022	3913		286,05
BB RENDE FACIL		1.1.01.03.10	11310				
	9903 - BB RENDE FACIL			28/07/2022	3914		1.194,46
	31337 - BB RENDE FACIL			28/07/2022	3915		0,01
BANCO DO BRASIL S/A		1.1.01.02.04	11204				
	72802 - PAGAMENTO DE BOLETO			28/07/2022	3916		708,42
	72801 - PIX - ENVIADO			28/07/2022	3917		200,00
BRADESCO S/A		1.1.01.02.03	11203				
	SAQUES			28/07/2022	10104		10.000,00
	SAQUES			28/07/2022	10105		10.000,00
	SAQUES			28/07/2022	10106		347,96
	SAQUES			28/07/2022	10107		195,54
	SAQUES			28/07/2022	10108		4.340,00
	SAQUES			28/07/2022	10109		2.000,00
	SAQUES			28/07/2022	10110		2.800,00
	9816166 - DOC/TED INTERNET TED INTERNET			28/07/2022	10111		11,65
	PAGO A MINISTERIO DA FAZENDA CGSN 06/2022			28/07/2022	10112		66.902,87
	9816166 - TED DIF.TITUL.CC H.BANK DEST. ELIEL MARINHO DE OLI			28/07/2022	10113		86.432,00
	6407199 - APLICACAO INVESTIMENTOS			28/07/2022	10114		2.134.060,31
CAIXA		1.1.01.01.01	11110				
	TRANSFERENCIA PIX REMT: BENEDES SOARES BATISTA			28/07/2022	10115		10.000,00
	DEPÓSITOS			28/07/2022	10116		3.442,00
	DEPÓSITOS			28/07/2022	10117		2.300.000,00
	DEPÓSITOS			28/07/2022	10118		2.833,33

Junta Comercial do Estado do Rio de Janeiro

Empresa: BENEDES SOARES BATISTA

NIRE: 338.0761116-3 Protocolo: 00-2023/227269-7 Data do protocolo: 21/03/2023

CERTIFICO A EXATIDÃO DOS TERMOS DE ABERTURA E ENCERRAMENTO REGISTRADOS em 22/03/2023 SOB O Nº 00005383713.

Autenticação: 63A5BDA061809484C9D7A56A324499A230703E6B8355873FD011D14AA3A60C6E

Para validar o documento acesse <http://www.jucerja.rj.gov.br/servicos/chanceladigital>, informe o nº de protocolo.



Valores expressos em Reais (R\$)

Diário

Conta	Histórico	Classificação	Código	Data	Sequência	Débito	Crédito
CAIXA		1.1.01.01.01	11110				***** Continuação
	DEPÓSITOS			28/07/2022	10119		547,00
	DEPÓSITOS			28/07/2022	10120		268,00
	Compra Conforme NF Número 298206 de Rodolub Comercio de Lubrificantes Ltda			28/07/2022	11941		1.925,00
	Compra Conforme NF Número 26945 de S.M GUIMARAES EIRELI			28/07/2022	11953		1.050,00
	Compra Conforme NF Número 7080 de A P DE FREITAS COMERCIO ELETRONICO			28/07/2022	11959		576,60
	Compra Conforme NF Número 758280 de DISTRIBUIDORA AUTOMOTIVA S.A.			28/07/2022	11975		195,54
	Compra Conforme NF Número 758298 de DISTRIBUIDORA AUTOMOTIVA S.A.			28/07/2022	11976		347,96
	Compra Conforme NF Número 231126 de TEC PRINT SUPRIMENTOS E ASSISTENCIA TECNICA EIRELI			28/07/2022	11979		905,26
	Compra Conforme NF Número 15668 de CONSERCAF INDUSTRIA DE MAQUINAS E ASSISTENCIA TECN			28/07/2022	11983		4.340,00
	Compra Conforme NF Número 9476 de FLAVIA APARECIDA BINDANDI TOLEDO 21941751806			28/07/2022	11989		439,96
	Compra Conforme NF Número 1902 de Ana paula moraes ribeiro da silva rodrigues			28/07/2022	11996		2.247,00
REVENDA DE MERCADORIAS		4.1.01.42	61102				
	Venda Conforme NF Número 414			28/07/2022	13270		23.684,00
	Venda Conforme NF Número 415			28/07/2022	13271		19.864,00
			Totais do dia	28/07/2022		4.696.011,96	4.696.011,96
CAIXA		1.1.01.01.01	11110				
	TransferA^ncia enviada pelo Pix - Israel Victor dos Reis - 185.507.477			29/07/2022	2826	100,00	
	TransferA^ncia enviada pelo Pix - 3GREEN TECHNOLOGY - 71.052.559/0001-			29/07/2022	2827	14.119,00	
BANCO NUBANK		1.1.01.02.23	11224				
	TransferA^ncia recebida pelo Pix - BENEDES SOARES BATISTA - 23.303.444			29/07/2022	2828	14.119,00	
CAIXA		1.1.01.01.01	11110				
	TransferA^ncia enviada pelo Pix - JOSE AUGUSTO GROSSO LOPES - 005.672.			29/07/2022	2829	21.320,00	
BANCO NUBANK		1.1.01.02.23	11224				
	TransferA^ncia recebida pelo Pix - BENEDES SOARES BATISTA - 23.303.444			29/07/2022	2830	21.320,00	
DESP. C/CARTAO DE CREDITO		3.2.01.01.17	51116				
	Pagamento de boleto efetuado - BANCO ITAUCARD S/A			29/07/2022	2831	111,86	
	Pagamento de boleto efetuado - BANCO ITAUCARD S/A			29/07/2022	2832	215,96	
BANCO DO BRASIL S/A		1.1.01.02.04	11204				
	20738 - BB RENDE FACIL			29/07/2022	3918	0,01	
TARIFAS BANCARIAS		3.2.01.04.11	51513				
	11058527 - COBRANCA DE JUROS			29/07/2022	3919	29,05	
BANCO DO BRASIL S/A		1.1.01.02.04	11204				
	9903 - BB RENDE FACIL			29/07/2022	3920	29,04	
CAIXA		1.1.01.01.01	11110				
	SAQUES			29/07/2022	10121	14.119,00	
	SAQUES			29/07/2022	10122	5.978,00	
	SAQUES			29/07/2022	10123	21.320,00	
	SAQUES			29/07/2022	10124	20.000,00	
	SAQUES			29/07/2022	10125	19.470,00	
	SAQUES			29/07/2022	10126	3.750,00	

Junta Comercial do Estado do Rio de Janeiro

Empresa: BENEDES SOARES BATISTA

NIRE: 338.0761116-3 Protocolo: 00-2023/227269-7 Data do protocolo: 21/03/2023

CERTIFICO A EXATIDÃO DOS TERMOS DE ABERTURA E ENCERRAMENTO REGISTRADOS em 22/03/2023 SOB O N° 00005383713.

Autenticação: 63A5BDA061809484C9D7A56A324499A230703E6B8355873FD011D14AA3A60C6E

Para validar o documento acesse <http://www.jucerja.rj.gov.br/servicos/chanceladigital>, informe o n° de protocolo.



Valores expressos em Reais (R\$)

Diário

Conta	Histórico	Classificação	Código	Data	Sequência	Débito	Crédito
INVEST FACIL BRADESCO		1.1.01.03.42	11342				
	APLIC.INVEST FACIL			29/07/2022	10127	48.920,72	
DESP. C/CARTAO DE CREDITO		3.2.01.01.17	51116				
	567780 - CARTAO VISA ELECTRON MINIMERCADO VENDE TU			29/07/2022	10128	24,29	
	253178 - CARTAO VISA ELECTRON RAZZI RESTAURANTE			29/07/2022	10129	111,03	
CAIXA		1.1.01.01.01	11110				
	223812 - CARTAO VISA ELECTRON PAPELEX			29/07/2022	10130	368,54	
DESP. C/CARTAO DE CREDITO		3.2.01.01.17	51116				
	40559 - CARTAO VISA ELECTRON HERDY EVENTOS			29/07/2022	10131	50,71	
	40478 - CARTAO VISA ELECTRON HERDY EVENTOS			29/07/2022	10132	50,71	
BRADESCO S/A		1.1.01.02.03	11203				
	DEPÓSITOS			29/07/2022	10133	134.163,00	
MERC. ADQUIRIDAS DE TERCEIROS		3.1.01.01.01	41110				
	Compra Conforme NF Número 1983311 de Mb 5 - Comercio Importacao e Exportacao Ltda			29/07/2022	11922	1.373,29	
	Compra Conforme NF Número 1983312 de Mb 5 - Comercio Importacao e Exportacao Ltda			29/07/2022	11923	120,78	
	Compra Conforme NF Número 6591 de BEL MICRO TECNOLOGIA S/A			29/07/2022	11939	21.320,00	
	Compra Conforme NF Número 384194 de PELLEGRINO DISTRIBUIDORA DE AUTOPECAS LTDA			29/07/2022	11968	291,79	
	Compra Conforme NF Número 231525 de TEC PRINT SUPRIMENTOS E ASSISTENCIA TECNICA EIRELI			29/07/2022	11980	1.299,80	
	Compra Conforme NF Número 3774 de KEY SOLUCOES EM ARMAZENAGEM LTDA			29/07/2022	11992	2.277,48	
	Compra Conforme NF Número 1931831 de FUJIOKA ELETRO IMAGEM S.A.			29/07/2022	12004	1.580,88	
CAIXA		1.1.01.01.01	11110				
	VALOR INCIDENTE			29/07/2022	14357	68,47	
BANCO NUBANK		1.1.01.02.23	11224				
	Transferência enviada pelo Pix - Israel Victor dos Reis - 185.507.477			29/07/2022	2826		100,00
	Transferência enviada pelo Pix - 3GREEN TECHNOLOGY - 71.052.559/0001-			29/07/2022	2827		14.119,00
CAIXA		1.1.01.01.01	11110				
	Transferência recebida pelo Pix - BENEDES SOARES BATISTA - 23.303.444			29/07/2022	2828		14.119,00
BANCO NUBANK		1.1.01.02.23	11224				
	Transferência enviada pelo Pix - JOSE AUGUSTO GROSSO LOPES - 005.672.			29/07/2022	2829		21.320,00
CAIXA		1.1.01.01.01	11110				
	Transferência recebida pelo Pix - BENEDES SOARES BATISTA - 23.303.444			29/07/2022	2830		21.320,00
BANCO NUBANK		1.1.01.02.23	11224				
	Pagamento de boleto efetuado - BANCO ITAUCARD S/A			29/07/2022	2831		111,86
	Pagamento de boleto efetuado - BANCO ITAUCARD S/A			29/07/2022	2832		215,96
BB RENDE FACIL		1.1.01.03.10	11310				
	20738 - BB RENDE FACIL			29/07/2022	3918		0,01
BANCO DO BRASIL S/A		1.1.01.02.04	11204				
	11058527 - COBRANCA DE JUROS			29/07/2022	3919		29,05
BB RENDE FACIL		1.1.01.03.10	11310				
	9903 - BB RENDE FACIL			29/07/2022	3920		29,04
BRADESCO S/A		1.1.01.02.03	11203				
	SAQUES			29/07/2022	10121		14.119,00
	SAQUES			29/07/2022	10122		5.978,00

Junta Comercial do Estado do Rio de Janeiro

Empresa: BENEDES SOARES BATISTA

NIRE: 338.0761116-3 Protocolo: 00-2023/227269-7 Data do protocolo: 21/03/2023

CERTIFICO A EXATIDÃO DOS TERMOS DE ABERTURA E ENCERRAMENTO REGISTRADOS em 22/03/2023 SOB O N° 00005383713.

Autenticação: 63A5BDA061809484C9D7A56A324499A230703E6B8355873FD011D14AA3A60C6E

Para validar o documento acesse <http://www.jucerja.rj.gov.br/servicos/chanceladigital>, informe o n° de protocolo.



Valores expressos em Reais (R\$)

Diário

Conta	Histórico	Classificação	Código	Data	Sequência	Débito	Crédito
BRADERCO S/A		1.1.01.02.03	11203				***** Continuação
	SAQUES			29/07/2022	10123		21.320,00
	SAQUES			29/07/2022	10124		20.000,00
	SAQUES			29/07/2022	10125		19.470,00
	SAQUES			29/07/2022	10126		3.750,00
	APLIC.INVEST FACIL			29/07/2022	10127		48.920,72
	567780 - CARTAO VISA ELECTRON MINIMERCADO VENDE TU			29/07/2022	10128		24,29
	253178 - CARTAO VISA ELECTRON RAZZI RESTAURANTE			29/07/2022	10129		111,03
	223812 - CARTAO VISA ELECTRON PAPELEX			29/07/2022	10130		368,54
	40559 - CARTAO VISA ELECTRON HERDY EVENTOS			29/07/2022	10131		50,71
	40478 - CARTAO VISA ELECTRON HERDY EVENTOS			29/07/2022	10132		50,71
CAIXA		1.1.01.01.01	11110				
	DEPÓSITOS			29/07/2022	10133		134.163,00
	Compra Conforme NF Número 1983311 de Mb 5 - Comercio Importacao e Exportacao Ltda			29/07/2022	11922		1.373,29
	Compra Conforme NF Número 1983312 de Mb 5 - Comercio Importacao e Exportacao Ltda			29/07/2022	11923		120,78
	Compra Conforme NF Número 6591 de BEL MICRO TECNOLOGIA S/A			29/07/2022	11939		21.320,00
	Compra Conforme NF Número 384194 de PELLEGRINO DISTRIBUIDORA DE AUTOPECAS LTDA			29/07/2022	11968		291,79
	Compra Conforme NF Número 231525 de TEC PRINT SUPRIMENTOS E ASSISTENCIA TECNICA EIRELI			29/07/2022	11980		1.299,80
	Compra Conforme NF Número 3774 de KEY SOLUCOES EM ARMAZENAGEM LTDA			29/07/2022	11992		2.277,48
	Compra Conforme NF Número 1931831 de FUJIOKA ELETRO IMAGEM S.A.			29/07/2022	12004		1.580,88
BANCO DO BRASIL S/A		1.1.01.02.04	11204				
	VALOR INCIDENTE			29/07/2022	14357		68,47
		Totais do dia		29/07/2022		368.022,41	368.022,41
FRETE E CARRETOS		3.2.01.01.44	51142				
	Transferência enviada pelo Pix - JOSE FERNANDO DAS NEVES - 725.755.30			30/07/2022	2833	440,00	
SERVICOS PRESTADOS P/TERCEIROS		3.2.01.01.58	51156				
	Transferência enviada pelo Pix - FLAVIO SOARES BATISTA - 046.286.667-			30/07/2022	2834	300,00	
MERC. ADQUIRIDAS DE TERCEIROS		3.1.01.01.01	41110				
	Compra Conforme NF Número 62447 de ALL NATIONS COMERCIO EXTERIOR S.A.			30/07/2022	11999	4.397,02	
CAIXA		1.1.01.01.01	11110				
	Venda Conforme NF Número 416			30/07/2022	13272	18.424,05	
	Venda Conforme NF Número 417			30/07/2022	13273	4.544,71	
	Venda Conforme NF Número 418			30/07/2022	13274	8.500,00	
BANCO DO BRASIL S/A		1.1.01.02.04	11204				
	DEPÓSITO			30/07/2022	14349	68,47	
BANCO NUBANK		1.1.01.02.23	11224				
	Transferência enviada pelo Pix - JOSE FERNANDO DAS NEVES - 725.755.30			30/07/2022	2833		440,00
	Transferência enviada pelo Pix - FLAVIO SOARES BATISTA - 046.286.667-			30/07/2022	2834		300,00
CAIXA		1.1.01.01.01	11110				
	Compra Conforme NF Número 62447 de ALL NATIONS COMERCIO EXTERIOR S.A.			30/07/2022	11999		4.397,02
REVENDA DE MERCADORIAS		4.1.01.42	61102				

Junta Comercial do Estado do Rio de Janeiro

Empresa: BENEDES SOARES BATISTA

NIRE: 338.0761116-3 Protocolo: 00-2023/227269-7 Data do protocolo: 21/03/2023

CERTIFICO A EXATIDÃO DOS TERMOS DE ABERTURA E ENCERRAMENTO REGISTRADOS em 22/03/2023 SOB O N° 00005383713.

Autenticação: 63A5BDA061809484C9D7A56A324499A230703E6B8355873FD011D14AA3A60C6E

Para validar o documento acesse <http://www.jucerja.rj.gov.br/servicos/chanceladigital>, informe o n° de protocolo.



Valores expressos em Reais (R\$)

Diário

Conta	Histórico	Classificação	Código	Data	Sequência	Débito	Crédito
REVENDA DE MERCADORIAS		4.1.01.42	61102				***** Continuação
	Venda Conforme NF Número 416			30/07/2022	13272		18.424,05
	Venda Conforme NF Número 417			30/07/2022	13273		4.544,71
	Venda Conforme NF Número 418			30/07/2022	13274		8.500,00
CAIXA	DEPÓSITO	1.1.01.01.01	11110	30/07/2022	14349		68,47
		Totais do dia		30/07/2022		36.674,25	36.674,25
TARIFAS BANCARIAS		3.2.01.04.11	51513				
	IOF BASICO CH PJ			01/08/2022	2429	0,42	
	IOF ADICIONAL PJ-CH. ESPE			01/08/2022	2430	0,12	
SEGUROS		3.2.01.01.99	51199				
	DEBITO CONVENIOS			01/08/2022	2431	750,00	
CAIXA		1.1.01.01.01	11110				
	Transferência enviada pelo Pix - WORLD MICRO 2012 INFORMATICA LTDA ME			01/08/2022	2835	3.687,00	
BANCO NUBANK		1.1.01.02.23	11224				
	Transferência recebida pelo Pix - BENEDES SOARES BATISTA - 23.303.444			01/08/2022	2836	2.697,00	
IMPOSTOS E TAXAS DIVERSAS		3.2.01.02.05	51205				
	Pagamento de boleto efetuado - P.M. DE PATY DO ALFERES			01/08/2022	2837	247,66	
CAIXA		1.1.01.01.01	11110				
	Transferência enviada pelo Pix - LOJA ELECTROLUX COM VIRTUAL DE ELETR			01/08/2022	2838	1.556,00	
	Transferência enviada pelo Pix - B2W COMPANHIA DIGITAL - 00.776.574/0			01/08/2022	2839	15.368,50	
BANCO NUBANK		1.1.01.02.23	11224				
	Transferência recebida pelo Pix - BENEDES SOARES BATISTA - 23.303.444			01/08/2022	2840	18.000,00	
CAIXA		1.1.01.01.01	11110				
	Pagamento de boleto efetuado - MAGALU PAGAMENTOS LTDA			01/08/2022	2841	379,96	
	Pagamento de boleto efetuado - MAGALU PAGAMENTOS LTDA			01/08/2022	2842	379,96	
	Pagamento de boleto efetuado - MAGALU PAGAMENTOS LTDA			01/08/2022	2843	379,96	
	Pagamento de boleto efetuado - MAGALU PAGAMENTOS LTDA			01/08/2022	2844	379,96	
	Pagamento de boleto efetuado - MAGALU PAGAMENTOS LTDA			01/08/2022	2845	379,96	
	Pagamento de boleto efetuado - MAGALU PAGAMENTOS LTDA			01/08/2022	2846	379,96	
	Pagamento de boleto efetuado - MAGALU PAGAMENTOS LTDA			01/08/2022	2847	379,96	
	Pagamento de boleto efetuado - MAGALU PAGAMENTOS LTDA			01/08/2022	2848	379,96	
	Pagamento de boleto efetuado - MAGALU PAGAMENTOS LTDA			01/08/2022	2849	379,96	
	Pagamento de boleto efetuado - MAGALU PAGAMENTOS LTDA			01/08/2022	2850	379,96	
	Transferência enviada pelo Pix - THIAGO DE MEDEIROS TARGINO - 142.131			01/08/2022	2851	2.650,00	
	Transferência enviada pelo Pix - TOTAL INFO COMERCIO E SERVICOS DE IN			01/08/2022	2852	3.400,00	
BANCO NUBANK		1.1.01.02.23	11224				
	Transferência recebida pelo Pix - BENEDES SOARES BATISTA - 23.303.444			01/08/2022	2853	10.000,00	
BB RENDE FACIL		1.1.01.03.10	11310				
	9903 - BB RENDE FACIL			01/08/2022	3921	212,11	
TARIFAS BANCARIAS		3.2.01.04.11	51513				
	91100702 - COBRANCA DE I.O.F.			01/08/2022	3922	3,33	
CAIXA		1.1.01.01.01	11110				
	80104 - PAGAMENTO DE BOLETO			01/08/2022	3923	1.113,20	

Junta Comercial do Estado do Rio de Janeiro

Empresa: BENEDES SOARES BATISTA

NIRE: 338.0761116-3 Protocolo: 00-2023/227269-7 Data do protocolo: 21/03/2023

CERTIFICO A EXATIDÃO DOS TERMOS DE ABERTURA E ENCERRAMENTO REGISTRADOS em 22/03/2023 SOB O N° 00005383713.

Autenticação: 63A5BDA061809484C9D7A56A324499A230703E6B8355873FD011D14AA3A60C6E

Para validar o documento acesse <http://www.jucerja.rj.gov.br/servicos/chanceladigital>, informe o n° de protocolo.



Valores expressos em Reais (R\$)

Diário

Conta	Histórico	Classificação	Código	Data	Sequência	Débito	Crédito
CAIXA		1.1.01.01.01	11110				***** Continuação
	80103 - PAGAMENTO DE BOLETO			01/08/2022	3924	360,09	
	80102 - PAGAMENTO DE BOLETO			01/08/2022	3925	998,71	
	80101 - PIX - ENVIADO			01/08/2022	3926	2.000,00	
BANCO DO BRASIL S/A		1.1.01.02.04	11204				
	58164 - TRANSFERENCIA RECEBIDA			01/08/2022	3927	4.687,44	
CAIXA		1.1.01.01.01	11110				
	3 - CHEQUE COMPENSADO			01/08/2022	10134	15.000,00	
	1 - CHEQUE COMPENSADO			01/08/2022	10135	6.270,00	
	SAQUES			01/08/2022	10136	108,00	
	SAQUES			01/08/2022	10137	300,00	
	SAQUES			01/08/2022	10138	120,00	
	SAQUES			01/08/2022	10139	469,90	
	SAQUES			01/08/2022	10140	1.190,00	
	SAQUES			01/08/2022	10141	2.697,00	
	SAQUES			01/08/2022	10142	18.000,00	
	SAQUES			01/08/2022	10143	27.101,68	
	SAQUES			01/08/2022	10144	10.000,00	
	3828331 - TED-E ENVIADO AUTO ATEND DEST. VILELA DUARTE ALUGUE			01/08/2022	10145	1.000.000,00	
	3828331 - DOC/TED ELETRONICO TEDELETRONICO			01/08/2022	10146	11,65	
IMPOSTOS E TAXAS(S)		3.2.01.02.10	51210				
	5955318 - PAGTO ELETRONICO TRIBUTOS GRERJ 1253180376440			01/08/2022	10147	934,07	
DESP. C/CARTAO DE CREDITO		3.2.01.01.17	51116				
	310134 - CARTAO VISA ELECTRON CEREAIS BRAMIL PV 35			01/08/2022	10148	513,54	
	11390 - CARTAO VISA ELECTRON Amor de Bichos			01/08/2022	10149	86,20	
CAIXA		1.1.01.01.01	11110				
	SAQUES			01/08/2022	10150	289,06	
	SAQUES			01/08/2022	10151	1.113,20	
	SAQUES			01/08/2022	10152	1.409,70	
	SAQUES			01/08/2022	10153	14.879,76	
	SAQUES			01/08/2022	10154	1.273,80	
	SAQUES			01/08/2022	10155	379,96	
	SAQUES			01/08/2022	10156	379,96	
	SAQUES			01/08/2022	10157	3.081,78	
	SAQUES			01/08/2022	10158	15.751,93	
BRADESCO S/A		1.1.01.02.03	11203				
	1955062 - TRANSFERENCIA PIX REMT: RAPHAEL SILVA AMARAL			01/08/2022	10159	11.200,00	
	RESGATE INVEST FACI			01/08/2022	10160	48.920,82	
	6787018 - TRANSF CC PARA CC PJ FUNDO MUNICIPAL DE SAUDE DE MEND			01/08/2022	10161	1.092,00	
	DEPÓSITOS			01/08/2022	10162	41.307,69	
	6407199 - RESGATE DE INVESTIMENTOS			01/08/2022	10163	974.183,80	
	6364108 - RESGATE DE INVESTIMENTOS			01/08/2022	10164	44.656,88	
MERC. ADQUIRIDAS DE TERCEIROS		3.1.01.01.01	41110				
	Compra Conforme NF Número 791 de VIVIAN BARROSO DE OLIVEIRA 21658166884			01/08/2022	12086	83,04	
CAIXA		1.1.01.01.01	11110				
	Venda Conforme NF Número 419			01/08/2022	13360	73.464,24	
	Venda Conforme NF Número 420			01/08/2022	13361	3.183,00	
SND DISTRIBUICAO DE PRODUTOS DE		2.1.01.01	9022653				
	Pago Duplic. N: 2000209218			01/08/2022	14075	300.000,00	

Junta Comercial do Estado do Rio de Janeiro

Empresa: BENEDES SOARES BATISTA

NIRE: 338.0761116-3 Protocolo: 00-2023/227269-7 Data do protocolo: 21/03/2023

CERTIFICADO A EXATIDÃO DOS TERMOS DE ABERTURA E ENCERRAMENTO REGISTRADOS em 22/03/2023 SOB O Nº 00005383713.

Autenticação: 63A5BDA061809484C9D7A56A324499A230703E6B8355873FD011D14AA3A60C6E

Para validar o documento acesse <http://www.jucerja.rj.gov.br/servicos/chanceladigital>, informe o nº de protocolo.



Valores expressos em Reais (R\$)

Diário

Conta	Histórico	Classificação	Código	Data	Sequência	Débito	Crédito
BANCO SICRED (AG. M.PEREIRA)		1.1.01.02.18	11218				
	IOF BASICO CH PJ			01/08/2022	2429		0,42
	IOF ADICIONAL PJ-CH. ESPE			01/08/2022	2430		0,12
	DEBITO CONVENIOS			01/08/2022	2431		750,00
BANCO NUBANK		1.1.01.02.23	11224				
	TransferA ⁿ cia enviada pelo Pix - WORLD MICRO 2012 INFORMATICA LTDA ME			01/08/2022	2835		3.687,00
CAIXA		1.1.01.01.01	11110				
	TransferA ⁿ cia recebida pelo Pix - BENEDES SOARES BATISTA - 23.303.444			01/08/2022	2836		2.697,00
BANCO NUBANK		1.1.01.02.23	11224				
	Pagamento de boleto efetuado - P.M. DE PATY DO ALFERES			01/08/2022	2837		247,66
	TransferA ⁿ cia enviada pelo Pix - LOJA ELECTROLUX COM VIRTUAL DE ELETR			01/08/2022	2838		1.556,00
	TransferA ⁿ cia enviada pelo Pix - B2W COMPANHIA DIGITAL - 00.776.574/0			01/08/2022	2839		15.368,50
CAIXA		1.1.01.01.01	11110				
	TransferA ⁿ cia recebida pelo Pix - BENEDES SOARES BATISTA - 23.303.444			01/08/2022	2840		18.000,00
BANCO NUBANK		1.1.01.02.23	11224				
	Pagamento de boleto efetuado - MAGALU PAGAMENTOS LTDA			01/08/2022	2841		379,96
	Pagamento de boleto efetuado - MAGALU PAGAMENTOS LTDA			01/08/2022	2842		379,96
	Pagamento de boleto efetuado - MAGALU PAGAMENTOS LTDA			01/08/2022	2843		379,96
	Pagamento de boleto efetuado - MAGALU PAGAMENTOS LTDA			01/08/2022	2844		379,96
	Pagamento de boleto efetuado - MAGALU PAGAMENTOS LTDA			01/08/2022	2845		379,96
	Pagamento de boleto efetuado - MAGALU PAGAMENTOS LTDA			01/08/2022	2846		379,96
	Pagamento de boleto efetuado - MAGALU PAGAMENTOS LTDA			01/08/2022	2847		379,96
	Pagamento de boleto efetuado - MAGALU PAGAMENTOS LTDA			01/08/2022	2848		379,96
	Pagamento de boleto efetuado - MAGALU PAGAMENTOS LTDA			01/08/2022	2849		379,96
	Pagamento de boleto efetuado - MAGALU PAGAMENTOS LTDA			01/08/2022	2850		379,96
	TransferA ⁿ cia enviada pelo Pix - THIAGO DE MEDEIROS TARGINO - 142.131			01/08/2022	2851		2.650,00
	TransferA ⁿ cia enviada pelo Pix - TOTAL INFO COMERCIO E SERVICOS DE IN			01/08/2022	2852		3.400,00
CAIXA		1.1.01.01.01	11110				
	TransferA ⁿ cia recebida pelo Pix - BENEDES SOARES BATISTA - 23.303.444			01/08/2022	2853		10.000,00
BANCO DO BRASIL S/A		1.1.01.02.04	11204				
	9903 - BB RENDE FACIL			01/08/2022	3921		212,11
	91100702 - COBRANCA DE I.O.F.			01/08/2022	3922		3,33
	80104 - PAGAMENTO DE BOLETO			01/08/2022	3923		1.113,20
	80103 - PAGAMENTO DE BOLETO			01/08/2022	3924		360,09
	80102 - PAGAMENTO DE BOLETO			01/08/2022	3925		998,71
	80101 - PIX - ENVIADO			01/08/2022	3926		2.000,00
CAIXA		1.1.01.01.01	11110				
	58164 - TRANSFERENCIA RECEBIDA			01/08/2022	3927		4.687,44
BRADESCO S/A		1.1.01.02.03	11203				
	3 - CHEQUE COMPENSADO			01/08/2022	10134		15.000,00
	1 - CHEQUE COMPENSADO			01/08/2022	10135		6.270,00
	SAQUES			01/08/2022	10136		108,00
	SAQUES			01/08/2022	10137		300,00
	SAQUES			01/08/2022	10138		120,00
	SAQUES			01/08/2022	10139		469,90

Junta Comercial do Estado do Rio de Janeiro

Empresa: BENEDES SOARES BATISTA

NIRE: 338.0761116-3 Protocolo: 00-2023/227269-7 Data do protocolo: 21/03/2023

CERTIFICO A EXATIDÃO DOS TERMOS DE ABERTURA E ENCERRAMENTO REGISTRADOS em 22/03/2023 SOB O N° 00005383713.

Autenticação: 63A5BDA061809484C9D7A56A324499A230703E6B8355873FD011D14AA3A60C6E

Para validar o documento acesse <http://www.jucerja.rj.gov.br/servicos/chanceladigital>, informe o n° de protocolo.



Valores expressos em Reais (R\$)

Diário

Conta	Histórico	Classificação	Código	Data	Sequência	Débito	Crédito
BRADERCO S/A		1.1.01.02.03	11203				***** Continuação
	SAQUES			01/08/2022	10140		1.190,00
	SAQUES			01/08/2022	10141		2.697,00
	SAQUES			01/08/2022	10142		18.000,00
	SAQUES			01/08/2022	10143		27.101,68
	SAQUES			01/08/2022	10144		10.000,00
	3828331 - TED-E ENVIADO AUTO ATEND DEST. VILELA DUARTE ALUGUE			01/08/2022	10145		1.000.000,00
	3828331 - DOC/TED ELETRONICO TEDELETRONICO			01/08/2022	10146		11,65
	5955318 - PAGTO ELETRONICO TRIBUTOS GRERJ 1253180376440			01/08/2022	10147		934,07
	310134 - CARTAO VISA ELECTRON CEREALIS BRAMIL PV 35			01/08/2022	10148		513,54
	11390 - CARTAO VISA ELECTRON Amor de Bichos			01/08/2022	10149		86,20
	SAQUES			01/08/2022	10150		289,06
	SAQUES			01/08/2022	10151		1.113,20
	SAQUES			01/08/2022	10152		1.409,70
	SAQUES			01/08/2022	10153		14.879,76
	SAQUES			01/08/2022	10154		1.273,80
	SAQUES			01/08/2022	10155		379,96
	SAQUES			01/08/2022	10156		379,96
	SAQUES			01/08/2022	10157		3.081,78
	SAQUES			01/08/2022	10158		15.751,93
CAIXA		1.1.01.01.01	11110				
	1955062 - TRANSFERENCIA PIX REMT: RAPHAEL SILVA AMARAL			01/08/2022	10159		11.200,00
INVEST FACIL BRADESCO		1.1.01.03.42	11342				
	RESGATE INVEST FACI			01/08/2022	10160		48.920,82
CAIXA		1.1.01.01.01	11110				
	6787018 - TRANSF CC PARA CC PJ FUNDO MUNICIPAL DE SAUDE DE MEND DEPÓSITOS			01/08/2022	10161		1.092,00
				01/08/2022	10162		41.307,69
INVEST FACIL BRADESCO		1.1.01.03.42	11342				
	6407199 - RESGATE DE INVESTIMENTOS			01/08/2022	10163		974.183,80
	6364108 - RESGATE DE INVESTIMENTOS			01/08/2022	10164		44.656,88
CAIXA		1.1.01.01.01	11110				
	Compra Conforme NF Número 791 de VIVIAN BARROSO DE OLIVEIRA 21658166884			01/08/2022	12086		83,04
REVENDA DE MERCADORIAS		4.1.01.42	61102				
	Venda Conforme NF Número 419			01/08/2022	13360		73.464,24
	Venda Conforme NF Número 420			01/08/2022	13361		3.183,00
CAIXA		1.1.01.01.01	11110				
	Pagto Duplic. N: 2000209218			01/08/2022	14075		300.000,00
		Totais do dia		01/08/2022		2.690.983,84	2.690.983,84
CAIXA		1.1.01.01.01	11110				
	Transferência enviada pelo Pix - Benedes Soares Batista - 112.487.607			02/08/2022	2854	5.150,00	
BANCO NUBANK		1.1.01.02.23	11224				
	Transferência recebida pelo Pix - BENEDES SOARES BATISTA - 23.303.444			02/08/2022	2855	5.150,00	
CAIXA		1.1.01.01.01	11110				
	SAQUES			02/08/2022	10165	200,00	
	SAQUES			02/08/2022	10166	3.924,70	
	SAQUES			02/08/2022	10167	225,00	
	SAQUES			02/08/2022	10168	1.100,00	

Comprovante Qualificação econômico-financeira - BENEDES (lo (1196466)) SEI E-20/001.001206/2023 / pg. 309

Junta Comercial do Estado do Rio de Janeiro

Empresa: BENEDES SOARES BATISTA

NIRE: 338.0761116-3 Protocolo: 00-2023/227269-7 Data do protocolo: 21/03/2023

CERTIFICADO A EXATIDÃO DOS TERMOS DE ABERTURA E ENCERRAMENTO REGISTRADOS em 22/03/2023 SOB O N° 00005383713.

Autenticação: 63A5BDA061809484C9D7A56A324499A230703E6B8355873FD011D14AA3A60C6E

Para validar o documento acesse <http://www.jucerja.rj.gov.br/servicos/chanceladigital>, informe o n° de protocolo.



Valores expressos em Reais (R\$)

Diário

Conta	Histórico	Classificação	Código	Data	Sequência	Débito	Crédito
CAIXA		1.1.01.01.01	11110				***** Continuação
	SAQUES			02/08/2022	10169	960,00	
	SAQUES			02/08/2022	10170	5.150,00	
	SAQUES			02/08/2022	10171	3.200,00	
	SAQUES			02/08/2022	10172	2.600,00	
TARIFAS BANCARIAS		3.2.01.04.11	51513				
	919446 - IOF S/ UTILIZACAO LIMITE			02/08/2022	10173	605,42	
	4860677 - DOC/TED INTERNET TED INTERNET			02/08/2022	10174	11,65	
DESP. C/CARTAO DE CREDITO		3.2.01.01.17	51116				
	823179 - CARTAO VISA ELECTRON SMILE PAPELARIA			02/08/2022	10175	29,64	
INVEST FACIL BRADESCO		1.1.01.03.42	11342				
	4860677 - TED DIF.TITUL.CC H.BANK DEST. VILELA DUARTE			02/08/2022	10176	1.000.000,00	
	ALUGUE						
CAIXA		1.1.01.01.01	11110				
	SAQUES			02/08/2022	10177	383,14	
	SAQUES			02/08/2022	10178	1.789,23	
	SAQUES			02/08/2022	10179	482,50	
BRADESCO S/A		1.1.01.02.03	11203				
	DEPÓSITOS			02/08/2022	10180	5.582,00	
	DEPÓSITOS			02/08/2022	10181	547,00	
	DEPÓSITOS			02/08/2022	10182	4.174,00	
	DEPÓSITOS			02/08/2022	10183	4.000,00	
	DEPÓSITOS			02/08/2022	10184	5.654,89	
	6407199 - RESGATE DE INVESTIMENTOS			02/08/2022	10185	1.000.703,39	
MERC. ADQUIRIDAS DE TERCEIROS		3.1.01.01.01	41110				
	Compra Conforme NF Número 481365 de OFICINA DOS BITS LTDA			02/08/2022	12005	14.879,76	
	Compra Conforme NF Número 112578 de MULTIMARCAS PECAS DIESEL LTDA			02/08/2022	12031	960,00	
	Compra Conforme NF Número 33383 de PORTAL ELETRO SHOP COMERCIO DE ELETROELETRONICOS L			02/08/2022	12052	289,06	
	Compra Conforme NF Número 28298572 de VIA VAREJO S/A			02/08/2022	12064	1.409,70	
	Compra Conforme NF Número 28302671 de VIA VAREJO S/A			02/08/2022	12065	1.409,70	
	Compra Conforme NF Número 16909 de CYBER TECH COMERCIO DE ELETRONICOS LTDA			02/08/2022	12066	1.273,80	
	Compra Conforme NF Número 914926 de PELLEGRINO DISTRIBUIDORA DE AUTOPECAS LTDA			02/08/2022	12089	765,78	
BANCO NUBANK		1.1.01.02.23	11224				
	Transferência enviada pelo Pix - Benedes Soares Batista - 112.487.607			02/08/2022	2854		5.150,00
CAIXA		1.1.01.01.01	11110				
	Transferência recebida pelo Pix - BENEDES SOARES BATISTA - 23.303.444			02/08/2022	2855		5.150,00
BRADESCO S/A		1.1.01.02.03	11203				
	SAQUES			02/08/2022	10165		200,00
	SAQUES			02/08/2022	10166		3.924,70
	SAQUES			02/08/2022	10167		225,00
	SAQUES			02/08/2022	10168		1.100,00
	SAQUES			02/08/2022	10169		960,00
	SAQUES			02/08/2022	10170		5.150,00
	SAQUES			02/08/2022	10171		3.200,00
	SAQUES			02/08/2022	10172		2.600,00
	919446 - IOF S/ UTILIZACAO LIMITE			02/08/2022	10173		605,42
	4860677 - DOC/TED INTERNET TED INTERNET			02/08/2022	10174		11,65

Junta Comercial do Estado do Rio de Janeiro

Empresa: BENEDES SOARES BATISTA

NIRE: 338.0761116-3 Protocolo: 00-2023/227269-7 Data do protocolo: 21/03/2023

CERTIFICADO A EXATIDÃO DOS TERMOS DE ABERTURA E ENCERRAMENTO REGISTRADOS em 22/03/2023 SOB O N° 00005383713.

Autenticação: 63A5BDA061809484C9D7A56A324499A230703E6B8355873FD011D14AA3A60C6E

Para validar o documento acesse <http://www.jucerja.rj.gov.br/servicos/chanceladigital>, informe o n° de protocolo.



Valores expressos em Reais (R\$)

Diário

Conta	Histórico	Classificação	Código	Data	Sequência	Débito	Crédito
BRADESCO S/A		1.1.01.02.03	11203				***** Continuação
	823179 - CARTAO VISA ELECTRON SMILE PAPELARIA			02/08/2022	10175		29,64
	4860677 - TED DIF.TITUL.CC H.BANK DEST. VILELA DUARTE			02/08/2022	10176		1.000.000,00
	ALUGUE						
	SAQUES			02/08/2022	10177		383,14
	SAQUES			02/08/2022	10178		1.789,23
	SAQUES			02/08/2022	10179		482,50
CAIXA		1.1.01.01.01	11110				
	DEPÓSITOS			02/08/2022	10180		5.582,00
	DEPÓSITOS			02/08/2022	10181		547,00
	DEPÓSITOS			02/08/2022	10182		4.174,00
	DEPÓSITOS			02/08/2022	10183		4.000,00
	DEPÓSITOS			02/08/2022	10184		5.654,89
INVEST FACIL BRADESCO		1.1.01.03.42	11342				
	6407199 - RESGATE DE INVESTIMENTOS			02/08/2022	10185		1.000.703,39
CAIXA		1.1.01.01.01	11110				
	Compra Conforme NF Número 481365 de OFICINA DOS BITS LTDA			02/08/2022	12005		14.879,76
	Compra Conforme NF Número 112578 de MULTIMARCAS PECAS DIESEL LTDA			02/08/2022	12031		960,00
	Compra Conforme NF Número 33383 de PORTAL ELETRO SHOP COMERCIO DE ELETROELETRONICOS L			02/08/2022	12052		289,06
	Compra Conforme NF Número 28298572 de VIA VAREJO S/A			02/08/2022	12064		1.409,70
	Compra Conforme NF Número 28302671 de VIA VAREJO S/A			02/08/2022	12065		1.409,70
	Compra Conforme NF Número 16909 de CYBER TECH COMERCIO DE ELETROELETRONICOS LTDA			02/08/2022	12066		1.273,80
	Compra Conforme NF Número 914926 de PELLEGRINO DISTRIBUIDORA DE AUTOPECAS LTDA			02/08/2022	12089		765,78
		Totais do dia		02/08/2022		2.072.610,36	2.072.610,36
BANCO SICRED (AG. M.PEREIRA)		1.1.01.02.18	11218				
	TED			03/08/2022	2432	1.750,90	
BANCO DO BRASIL S/A		1.1.01.02.04	11204				
	9903 - BB RENDE FACIL			03/08/2022	3928	4.555,47	
CAIXA		1.1.01.01.01	11110				
	80309 - PAGAMENTO DE BOLETO			03/08/2022	3929	112,57	
	80308 - PAGAMENTO DE BOLETO			03/08/2022	3930	1.685,66	
	80307 - PAGAMENTO DE BOLETO			03/08/2022	3931	555,30	
	80306 - PAGAMENTO DE BOLETO			03/08/2022	3932	1.647,44	
	80305 - PAGAMENTO DE BOLETO			03/08/2022	3933	242,24	
	80304 - PAGAMENTO DE BOLETO			03/08/2022	3934	275,40	
	80303 - PAGAMENTO DE BOLETO			03/08/2022	3935	112,90	
	80302 - PAGAMENTO DE BOLETO			03/08/2022	3936	69,20	
	80301 - PAGAMENTO DE BOLETO			03/08/2022	3937	139,80	
	SAQUES			03/08/2022	10186	1.000,00	
	SAQUES			03/08/2022	10187	70,00	
	SAQUES			03/08/2022	10188	90,00	
	6045247 - DOC/TED INTERNET TED INTERNET			03/08/2022	10189	11,65	
	6045247 - TED DIF.TITUL.CC H.BANK DEST. VILELA DUARTE			03/08/2022	10190	90.000,00	
	ALUGUE						
	SAQUES			03/08/2022	10191	1.392,00	
	SAQUES			03/08/2022	10192	235,78	
	SAQUES			03/08/2022	10193	57,56	

Junta Comercial do Estado do Rio de Janeiro

Empresa: BENEDES SOARES BATISTA

NIRE: 338.0761116-3 Protocolo: 00-2023/227269-7 Data do protocolo: 21/03/2023

CERTIFICO A EXATIDÃO DOS TERMOS DE ABERTURA E ENCERRAMENTO REGISTRADOS em 22/03/2023 SOB O N° 00005383713.

Autenticação: 63A5BDA061809484C9D7A56A324499A230703E6B8355873FD011D14AA3A60C6E

Para validar o documento acesse <http://www.jucerja.rj.gov.br/servicos/chanceladigital>, informe o n° de protocolo.



Valores expressos em Reais (R\$)

Diário

Conta	Histórico	Classificação	Código	Data	Sequência	Débito	Crédito
CAIXA		1.1.01.01.01	11110				***** Continuação
	SAQUES			03/08/2022	10194	1.688,34	
BRADESCO S/A		1.1.01.02.03	11203				
	DEPÓSITOS			03/08/2022	10195	6.973,00	
	DEPÓSITOS			03/08/2022	10196	5.103,50	
	DEPÓSITOS			03/08/2022	10197	9.168,00	
	DEPÓSITOS			03/08/2022	10198	2.674,00	
	6407199 - RESGATE DE INVESTIMENTOS			03/08/2022	10199	70.626,83	
MERC. ADQUIRIDAS DE TERCEIROS		3.1.01.01.01	41110				
	Compra Conforme NF Número 33012 de CALCADOS PARA TRABALHAR COM. DE EQUIP. DE PROT. IN			03/08/2022	12062	159,00	
	Compra Conforme NF Número 430981 de MYATECH IND COM E SERV INFO EIRELI			03/08/2022	12072	998,71	
	Compra Conforme NF Número 1933225 de FUJIOKA ELETRO IMAGEM S.A.			03/08/2022	12073	3.924,13	
	Compra Conforme NF Número 1985644 de Mb 5 - Comercio Importacao e Exportacao Ltda			03/08/2022	12084	675,27	
CAIXA		1.1.01.01.01	11110				
	Venda Conforme NF Número 421			03/08/2022	13362	2.569,74	
	TED			03/08/2022	2432		1.750,90
BB RENDE FACIL		1.1.01.03.10	11310				
	9903 - BB RENDE FACIL			03/08/2022	3928		4.555,47
BANCO DO BRASIL S/A		1.1.01.02.04	11204				
	80309 - PAGAMENTO DE BOLETO			03/08/2022	3929		112,57
	80308 - PAGAMENTO DE BOLETO			03/08/2022	3930		1.685,66
	80307 - PAGAMENTO DE BOLETO			03/08/2022	3931		555,30
	80306 - PAGAMENTO DE BOLETO			03/08/2022	3932		1.647,44
	80305 - PAGAMENTO DE BOLETO			03/08/2022	3933		242,24
	80304 - PAGAMENTO DE BOLETO			03/08/2022	3934		275,40
	80303 - PAGAMENTO DE BOLETO			03/08/2022	3935		112,90
	80302 - PAGAMENTO DE BOLETO			03/08/2022	3936		69,20
	80301 - PAGAMENTO DE BOLETO			03/08/2022	3937		139,80
BRADESCO S/A		1.1.01.02.03	11203				
	SAQUES			03/08/2022	10186		1.000,00
	SAQUES			03/08/2022	10187		70,00
	SAQUES			03/08/2022	10188		90,00
	6045247 - DOC/TED INTERNET TED INTERNET			03/08/2022	10189		11,65
	6045247 - TED DIF.TITUL.CC H.BANK DEST. VILELA DUARTE			03/08/2022	10190		90.000,00
	ALUGUE						
	SAQUES			03/08/2022	10191		1.392,00
	SAQUES			03/08/2022	10192		235,78
	SAQUES			03/08/2022	10193		57,56
	SAQUES			03/08/2022	10194		1.688,34
CAIXA		1.1.01.01.01	11110				
	DEPÓSITOS			03/08/2022	10195		6.973,00
	DEPÓSITOS			03/08/2022	10196		5.103,50
	DEPÓSITOS			03/08/2022	10197		9.168,00
	DEPÓSITOS			03/08/2022	10198		2.674,00
INVEST FACIL BRADESCO		1.1.01.03.42	11342				
	6407199 - RESGATE DE INVESTIMENTOS			03/08/2022	10199		70.626,83
CAIXA		1.1.01.01.01	11110				
	Compra Conforme NF Número 33012 de CALCADOS PARA TRABALHAR			03/08/2022	12062		159,00

Junta Comercial do Estado do Rio de Janeiro

Empresa: BENEDES SOARES BATISTA

NIRE: 338.0761116-3 Protocolo: 00-2023/227269-7 Data do protocolo: 21/03/2023

CERTIFICADO A EXATIDÃO DOS TERMOS DE ABERTURA E ENCERRAMENTO REGISTRADOS em 22/03/2023 SOB O N° 00005383713.

Autenticação: 63A5BDA061809484C9D7A56A324499A230703E6B8355873FD011D14AA3A60C6E

Para validar o documento acesse <http://www.jucerja.rj.gov.br/servicos/chanceladigital>, informe o n° de protocolo.



Valores expressos em Reais (R\$)

Diário

Conta	Histórico	Classificação	Código	Data	Sequência	Débito	Crédito
CAIXA		1.1.01.01.01	11110				***** Continuação
	COM. DE EQUIP. DE PROT. IN						
	Compra Conforme NF Número 430981 de MYATECH IND COM E SERV			03/08/2022	12072		998,71
	INFO EIRELI						
	Compra Conforme NF Número 1933225 de FUJIOKA ELETRO IMAGEM			03/08/2022	12073		3.924,13
	S.A.						
	Compra Conforme NF Número 1985644 de Mb 5 - Comercio Importacao e			03/08/2022	12084		675,27
	Exportacao Ltda						
REVENDA DE MERCADORIAS		4.1.01.42	61102				
	Venda Conforme NF Número 421			03/08/2022	13362		2.569,74
		Totais do dia		03/08/2022		208.564,39	208.564,39
CAIXA		1.1.01.01.01	11110				
	TransferA^ncia enviada pelo Pix - Edilasio Moreira De Alcªntara - 83			04/08/2022	2856	2.000,00	
BANCO NUBANK		1.1.01.02.23	11224				
	TransferA^ncia recebida pelo Pix - BENEDES SOARES BATISTA -			04/08/2022	2857	1.540,00	
	23.303.444						
	DepA³sito recebido - Cloud Walk Meios de Pagamentos e Servicos Ltda *			04/08/2022	2858	436,99	
CAIXA		1.1.01.01.01	11110				
	TransferA^ncia enviada pelo Pix - Wallace Silva de Lima - 167.017.237-			04/08/2022	2859	3.000,00	
BANCO NUBANK		1.1.01.02.23	11224				
	TransferA^ncia recebida pelo Pix - BENEDES SOARES BATISTA -			04/08/2022	2860	3.000,00	
	23.303.444						
CAIXA		1.1.01.01.01	11110				
	SAQUES			04/08/2022	10200	17.940,00	
	SAQUES			04/08/2022	10201	1.043,30	
	SAQUES			04/08/2022	10202	1.540,00	
	SAQUES			04/08/2022	10203	3.030,00	
	SAQUES			04/08/2022	10204	597,00	
	SAQUES			04/08/2022	10205	3.000,00	
	SAQUES			04/08/2022	10206	408,75	
	SAQUES			04/08/2022	10207	75,00	
TARIFAS BANCARIAS		3.2.01.04.11	51513				
	3 - TARIFA BANCARIA CHEQUE VALOR SUPERIOR			04/08/2022	10208	40,10	
	1 - TARIFA BANCARIA CHEQUE VALOR SUPERIOR			04/08/2022	10209	40,10	
DESP. C/CARTAO DE CREDITO		3.2.01.01.17	51116				
	188963 - CARTAO VISA ELECTRON POSTO TURCAO III			04/08/2022	10210	50,00	
CAIXA		1.1.01.01.01	11110				
	SAQUES			04/08/2022	10211	1.014,90	
	SAQUES			04/08/2022	10212	1.014,90	
	SAQUES			04/08/2022	10213	1.014,90	
BRADESCO S/A		1.1.01.02.03	11203				
	6407199 - RESGATE DE INVESTIMENTOS			04/08/2022	10214	30.808,95	
MERC. ADQUIRIDAS DE TERCEIROS		3.1.01.01.01	41110				
	Compra Conforme NF Número 20724 de DISTRI - COMERCIO DE			04/08/2022	12041	1.392,00	
	PRODUTOS ELETRONICOS EIRELI						
	Compra Conforme NF Número 38480 de BRUMAPLASTIC INDUSTRIA E			04/08/2022	12055	90,24	
	COMERCIO LTDA - ME						
	Compra Conforme NF Número 70441 de EMERSON DE JESUS			04/08/2022	12056	242,24	
	NASCIMENTO						
	Compra Conforme NF Número 200072 de LEANDRO PINHEIRO			04/08/2022	12057	139,80	
	ADAME						
	Compra Conforme NF Número 35079 de MRE FERRAMENTAS E			04/08/2022	12059	112,57	

Junta Comercial do Estado do Rio de Janeiro

Empresa: BENEDES SOARES BATISTA

NIRE: 338.0761116-3 Protocolo: 00-2023/227269-7 Data do protocolo: 21/03/2023

CERTIFICO A EXATIDÃO DOS TERMOS DE ABERTURA E ENCERRAMENTO REGISTRADOS em 22/03/2023 SOB O Nº 00005383713.

Autenticação: 63A5BDA061809484C9D7A56A324499A230703E6B8355873FD011D14AA3A60C6E

Para validar o documento acesse <http://www.jucerja.rj.gov.br/servicos/chanceladigital>, informe o nº de protocolo.



Valores expressos em Reais (R\$)

Diário

Conta	Histórico	Classificação	Código	Data	Sequência	Débito	Crédito
MERC. ADQUIRIDAS DE TERCEIROS		3.1.01.01.01	41110				***** Continuação
	TERMOGRAFIA LTDA						
	Compra Conforme NF Número 309441 de GURGELMIX MAQUINAS E FERRAMENTAS S.A.			04/08/2022	12060	1.688,34	
	Compra Conforme NF Número 41539 de WR COMERCIO DE ACESSORIOS E PERIFERICOS LTDA			04/08/2022	12061	112,90	
	Compra Conforme NF Número 81020 de DUDA MULTI MARCAS COMERCIO E DISTRIBUICAO DE PRODU			04/08/2022	12063	52,90	
	Compra Conforme NF Número 64171 de F. A. E. STORTO			04/08/2022	12068	195,20	
	Compra Conforme NF Número 452 de GSERRA COMERCIO VAREJISTA DE MERCADORIAS LTDA			04/08/2022	12070	275,40	
	Compra Conforme NF Número 738285 de FUJIOKA ELETRO IMAGEM S.A.			04/08/2022	12076	519,30	
	Compra Conforme NF Número 909122 de DISTRIBUIDORA AUTOMOTIVA S.A.			04/08/2022	12085	1.043,30	
	Compra Conforme NF Número 807 de EDEMILSO DOMINGUES			04/08/2022	12087	113,73	
	Compra Conforme NF Número 236054 de NET ELETRICA COMERCIO LTDA			04/08/2022	12091	47,88	
	Compra Conforme NF Número 236055 de NET ELETRICA COMERCIO LTDA			04/08/2022	12092	167,58	
	Compra Conforme NF Número 236057 de NET ELETRICA COMERCIO LTDA			04/08/2022	12093	191,52	
	Compra Conforme NF Número 236058 de NET ELETRICA COMERCIO LTDA			04/08/2022	12094	95,76	
CAIXA		1.1.01.01.01	11110				
	Venda Conforme NF Número 422			04/08/2022	13363	315,00	
SALARIOS		3.2.01.01.92	51190				
	PAGO A JOÃO PEDRO SOUZA COSTA 07/2022			04/08/2022	13655	1.269,44	
	PAGO A MARCUS VIANA CHAGAS - 07/2022			04/08/2022	13668	2.697,42	
BANCO NUBANK		1.1.01.02.23	11224				
	Transferência enviada pelo Pix - Edilasio Moreira De Alcântara - 83			04/08/2022	2856		2.000,00
CAIXA		1.1.01.01.01	11110				
	Transferência recebida pelo Pix - BENEDES SOARES BATISTA - 23.303.444			04/08/2022	2857		1.540,00
CONSULTORIA/ACESSO INFORMATICA		3.2.01.01.26	51124				
	Depósito recebido - Cloud Walk Meios de Pagamentos e Servicos Ltda *			04/08/2022	2858		436,99
BANCO NUBANK		1.1.01.02.23	11224				
	Transferência enviada pelo Pix - Wallace Silva de Lima - 167.017.237-			04/08/2022	2859		3.000,00
CAIXA		1.1.01.01.01	11110				
	Transferência recebida pelo Pix - BENEDES SOARES BATISTA - 23.303.444			04/08/2022	2860		3.000,00
BRADESCO S/A		1.1.01.02.03	11203				
	SAQUES			04/08/2022	10200		17.940,00
	SAQUES			04/08/2022	10201		1.043,30
	SAQUES			04/08/2022	10202		1.540,00
	SAQUES			04/08/2022	10203		3.030,00
	SAQUES			04/08/2022	10204		597,00
	SAQUES			04/08/2022	10205		3.000,00
	SAQUES			04/08/2022	10206		408,75
	SAQUES			04/08/2022	10207		75,00
	3 - TARIFA BANCARIA CHEQUE VALOR SUPERIOR			04/08/2022	10208		40,10
	1 - TARIFA BANCARIA CHEQUE VALOR SUPERIOR			04/08/2022	10209		40,10
	188963 - CARTAO VISA ELECTRON POSTO TURCAO III			04/08/2022	10210		50,00
	SAQUES			04/08/2022	10211		1.014,90

Junta Comercial do Estado do Rio de Janeiro

Empresa: BENEDES SOARES BATISTA

NIRE: 338.0761116-3 Protocolo: 00-2023/227269-7 Data do protocolo: 21/03/2023

CERTIFICO A EXATIDÃO DOS TERMOS DE ABERTURA E ENCERRAMENTO REGISTRADOS em 22/03/2023 SOB O N° 00005383713.

Autenticação: 63A5BDA061809484C9D7A56A324499A230703E6B8355873FD011D14AA3A60C6E

Para validar o documento acesse <http://www.jucerja.rj.gov.br/servicos/chanceladigital>, informe o n° de protocolo.



Valores expressos em Reais (R\$)

Diário

Conta	Histórico	Classificação	Código	Data	Sequência	Débito	Crédito
BRADESCO S/A		1.1.01.02.03	11203				***** Continuação
	SAQUES			04/08/2022	10212		1.014,90
	SAQUES			04/08/2022	10213		1.014,90
INVEST FACIL BRADESCO		1.1.01.03.42	11342				
	6407199 - RESGATE DE INVESTIMENTOS			04/08/2022	10214		30.808,95
CAIXA		1.1.01.01.01	11110				
	Compra Conforme NF Número 20724 de DISTRI - COMERCIO DE PRODUTOS ELETRONICOS EIRELI			04/08/2022	12041		1.392,00
	Compra Conforme NF Número 38480 de BRUMAPLASTIC INDUSTRIA E COMERCIO LTDA - ME			04/08/2022	12055		90,24
	Compra Conforme NF Número 70441 de EMERSON DE JESUS NASCIMENTO			04/08/2022	12056		242,24
	Compra Conforme NF Número 200072 de LEANDRO PINHEIRO ADAME			04/08/2022	12057		139,80
	Compra Conforme NF Número 35079 de MRE FERRAMENTAS E TERMOGRAFIA LTDA			04/08/2022	12059		112,57
	Compra Conforme NF Número 309441 de GURGELMIX MAQUINAS E FERRAMENTAS S.A.			04/08/2022	12060		1.688,34
	Compra Conforme NF Número 41539 de WR COMERCIO DE ACESSORIOS E PERIFERICOS LTDA			04/08/2022	12061		112,90
	Compra Conforme NF Número 81020 de DUDA MULTI MARCAS COMERCIO E DISTRIBUICAO DE PRODU			04/08/2022	12063		52,90
	Compra Conforme NF Número 64171 de F. A. E. STORTO			04/08/2022	12068		195,20
	Compra Conforme NF Número 452 de GSERRA COMERCIO VAREJISTA DE MERCADORIAS LTDA			04/08/2022	12070		275,40
	Compra Conforme NF Número 738285 de FUJIOKA ELETRO IMAGEM S.A.			04/08/2022	12076		519,30
	Compra Conforme NF Número 909122 de DISTRIBUIDORA AUTOMOTIVA S.A.			04/08/2022	12085		1.043,30
	Compra Conforme NF Número 807 de EDEMILSO DOMINGUES			04/08/2022	12087		113,73
	Compra Conforme NF Número 236054 de NET ELETRICA COMERCIO LTDA			04/08/2022	12091		47,88
	Compra Conforme NF Número 236055 de NET ELETRICA COMERCIO LTDA			04/08/2022	12092		167,58
	Compra Conforme NF Número 236057 de NET ELETRICA COMERCIO LTDA			04/08/2022	12093		191,52
	Compra Conforme NF Número 236058 de NET ELETRICA COMERCIO LTDA			04/08/2022	12094		95,76
REVENDA DE MERCADORIAS		4.1.01.42	61102				
	Venda Conforme NF Número 422			04/08/2022	13363		315,00
CAIXA		1.1.01.01.01	11110				
	PAGO A JOÃO PEDRO SOUZA COSTA 07/2022			04/08/2022	13655		1.269,44
	PAGO A MARCUS VIANA CHAGAS - 07/2022			04/08/2022	13668		2.697,42
			Totais do dia	04/08/2022		82.357,41	82.357,41
TARIFAS BANCARIAS		3.2.01.04.11	51513				
	JUROS UTILIZ.CH.ESPECIAL			05/08/2022	2433	22,40	
CAIXA		1.1.01.01.01	11110				
	Transferência enviada pelo Pix - B2W COMPANHIA DIGITAL - 00.776.574/0			05/08/2022	2861	2.601,20	
	Transferência enviada pelo Pix - BACHAECIA LTDA - 09.445.644/0001-68			05/08/2022	2862	5.729,13	
	Transferência enviada pelo Pix - JAPAN IMPORTS - 18.358.873/0001-36			05/08/2022	2863	659,30	
BANCO NUBANK		1.1.01.02.23	11224				

Junta Comercial do Estado do Rio de Janeiro

Empresa: BENEDES SOARES BATISTA

NIRE: 338.0761116-3 Protocolo: 00-2023/227269-7 Data do protocolo: 21/03/2023

CERTIFICO A EXATIDÃO DOS TERMOS DE ABERTURA E ENCERRAMENTO REGISTRADOS em 22/03/2023 SOB O N° 00005383713.

Autenticação: 63A5BDA061809484C9D7A56A324499A230703E6B8355873FD011D14AA3A60C6E

Para validar o documento acesse <http://www.jucerja.rj.gov.br/servicos/chanceladigital>, informe o n° de protocolo.



Valores expressos em Reais (R\$)

Diário

Conta	Histórico	Classificação	Código	Data	Sequência	Débito	Crédito
BANCO NUBANK		1.1.01.02.23	11224				***** Continuação
	DepA³sito recebido - Cloud Walk Meios de Pagamentos e Servicos Ltda *			05/08/2022	2864	1.281,28	
	TransferAªncia recebida pelo Pix - EDGAR HENRIQUE DA SILVA - 082.128.9			05/08/2022	2865	25.000,00	
CAIXA		1.1.01.01.01	11110				
	SAQUES			05/08/2022	10215	120,00	
	SAQUES			05/08/2022	10216	4.000,00	
	SAQUES			05/08/2022	10217	694,00	
	SAQUES			05/08/2022	10218	633,74	
INVEST FACIL BRADESCO		1.1.01.03.42	11342				
	APLIC.INVEST FACIL			05/08/2022	10219	27.382,19	
DESP. C/CARTAO DE CREDITO		3.2.01.01.17	51116				
	808755 - CARTAO VISA ELECTRON TURCAO LANCHES LTDA			05/08/2022	10220	82,80	
	501216 - CARTAO VISA ELECTRON POSTO TURCAO III			05/08/2022	10221	100,00	
	50119 - CARTAO VISA ELECTRON SUPERMERCADO FERNAND			05/08/2022	10222	16,14	
CAIXA		1.1.01.01.01	11110				
	SAQUES			05/08/2022	10223	3.418,60	
	SAQUES			05/08/2022	10224	122,95	
	SAQUES			05/08/2022	10225	258,55	
	SAQUES			05/08/2022	10226	1.279,15	
	SAQUES			05/08/2022	10227	1.279,17	
	SAQUES			05/08/2022	10228	1.279,17	
	SAQUES			05/08/2022	10229	1.279,17	
	SAQUES			05/08/2022	10230	1.279,17	
	SAQUES			05/08/2022	10231	1.279,17	
	SAQUES			05/08/2022	10232	551,62	
	SAQUES			05/08/2022	10233	551,62	
	SAQUES			05/08/2022	10234	1.636,50	
	SAQUES			05/08/2022	10235	1.636,52	
	SAQUES			05/08/2022	10236	1.636,52	
	SAQUES			05/08/2022	10237	1.636,52	
BRADESCO S/A		1.1.01.02.03	11203				
	DEPÓSITOS			05/08/2022	10238	48.375,50	
	DEPÓSITOS			05/08/2022	10239	3.777,77	
MERC. ADQUIRIDAS DE TERCEIROS		3.1.01.01.01	41110				
	Compra Conforme NF Número 22219 de REDUX INDUSTRIA E COMERCIO LTDA			05/08/2022	12024	17.940,00	
	Compra Conforme NF Número 15 de MULTIMARCAS PECAS DIESEL LTDA			05/08/2022	12032	694,00	
	Compra Conforme NF Número 759954 de DISTRIBUIDORA AUTOMOTIVA S.A.			05/08/2022	12044	981,66	
CAIXA		1.1.01.01.01	11110				
	Venda Conforme NF Número 423			05/08/2022	13364	5.730,00	
	Venda Conforme NF Número 424			05/08/2022	13365	21.560,00	
	Venda Conforme NF Número 425			05/08/2022	13366	10.780,00	
BANCO SICRED (AG. M.PEREIRA)		1.1.01.02.18	11218				
	JUROS UTILIZ.CH.ESPECIAL			05/08/2022	2433		22,40
BANCO NUBANK		1.1.01.02.23	11224				
	TransferAªncia enviada pelo Pix - B2W COMPANHIA DIGITAL - 00.776.574/0			05/08/2022	2861		2.601,20
	TransferAªncia enviada pelo Pix - BACHAECIA LTDA - 09.445.644/0001-68			05/08/2022	2862		5.729,13

Junta Comercial do Estado do Rio de Janeiro

Empresa: BENEDES SOARES BATISTA

NIRE: 338.0761116-3 Protocolo: 00-2023/227269-7 Data do protocolo: 21/03/2023

CERTIFICO A EXATIDÃO DOS TERMOS DE ABERTURA E ENCERRAMENTO REGISTRADOS em 22/03/2023 SOB O N° 00005383713.

Autenticação: 63A5BDA061809484C9D7A56A324499A230703E6B8355873FD011D14AA3A60C6E

Para validar o documento acesse <http://www.jucerja.rj.gov.br/servicos/chanceladigital>, informe o n° de protocolo.



Valores expressos em Reais (R\$)

Diário

Conta	Histórico	Classificação	Código	Data	Sequência	Débito	Crédito
BANCO NUBANK		1.1.01.02.23	11224				***** Continuação
	Transferência enviada pelo Pix - JAPAN IMPORTS - 18.358.873/0001-36			05/08/2022	2863		659,30
CAIXA		1.1.01.01.01	11110				
	Depósito recebido - Cloud Walk Meios de Pagamentos e Servicos Ltda *			05/08/2022	2864		1.281,28
	Transferência recebida pelo Pix - EDGAR HENRIQUE DA SILVA - 082.128.9			05/08/2022	2865		25.000,00
BRADESCO S/A		1.1.01.02.03	11203				
	SAQUES			05/08/2022	10215		120,00
	SAQUES			05/08/2022	10216		4.000,00
	SAQUES			05/08/2022	10217		694,00
	SAQUES			05/08/2022	10218		633,74
	APLIC.INVEST FACIL			05/08/2022	10219		27.382,19
	808755 - CARTAO VISA ELECTRON TURCAO LANCHES LTDA			05/08/2022	10220		82,80
	501216 - CARTAO VISA ELECTRON POSTO TURCAO III			05/08/2022	10221		100,00
	50119 - CARTAO VISA ELECTRON SUPERMERCADO FERNAND			05/08/2022	10222		16,14
	SAQUES			05/08/2022	10223		3.418,60
	SAQUES			05/08/2022	10224		122,95
	SAQUES			05/08/2022	10225		258,55
	SAQUES			05/08/2022	10226		1.279,15
	SAQUES			05/08/2022	10227		1.279,17
	SAQUES			05/08/2022	10228		1.279,17
	SAQUES			05/08/2022	10229		1.279,17
	SAQUES			05/08/2022	10230		1.279,17
	SAQUES			05/08/2022	10231		1.279,17
	SAQUES			05/08/2022	10232		551,62
	SAQUES			05/08/2022	10233		551,62
	SAQUES			05/08/2022	10234		1.636,50
	SAQUES			05/08/2022	10235		1.636,52
	SAQUES			05/08/2022	10236		1.636,52
	SAQUES			05/08/2022	10237		1.636,52
CAIXA		1.1.01.01.01	11110				
	DEPÓSITOS			05/08/2022	10238		48.375,50
	DEPÓSITOS			05/08/2022	10239		3.777,77
	Compra Conforme NF Número 22219 de REDUX INDUSTRIA E COMERCIO LTDA			05/08/2022	12024		17.940,00
	Compra Conforme NF Número 15 de MULTIMARCAS PECAS DIESEL LTDA			05/08/2022	12032		694,00
	Compra Conforme NF Número 759954 de DISTRIBUIDORA AUTOMOTIVA S.A.			05/08/2022	12044		981,66
REVENDA DE MERCADORIAS		4.1.01.42	61102				
	Venda Conforme NF Número 423			05/08/2022	13364		5.730,00
	Venda Conforme NF Número 424			05/08/2022	13365		21.560,00
	Venda Conforme NF Número 425			05/08/2022	13366		10.780,00
			Totais do dia	05/08/2022		197.285,51	197.285,51

SERVICOS PRESTADOS P/TERCEIROS		3.2.01.01.58	51156				
	Transferência enviada pelo Pix - Pedro Henrique Camilo da cunha - 200			06/08/2022	2866	3.000,00	
CAIXA		1.1.01.01.01	11110				
	Transferência enviada pelo Pix - AMERICANAS S.A. - 00.776.574/0009-03			06/08/2022	2867	249,42	
	Transferência enviada pelo Pix - MAGALU PAGAMENTOS LTDA - 17.948.578/			06/08/2022	2868	427,28	

Comprovante Qualificação econômico-financeira - BENEDES (lo (1196466)

SEI E-20/001.001206/2023 / pg. 317

Junta Comercial do Estado do Rio de Janeiro

Empresa: BENEDES SOARES BATISTA

NIRE: 338.0761116-3 Protocolo: 00-2023/227269-7 Data do protocolo: 21/03/2023

CERTIFICO A EXATIDÃO DOS TERMOS DE ABERTURA E ENCERRAMENTO REGISTRADOS em 22/03/2023 SOB O Nº 00005383713.

Autenticação: 63A5BDA061809484C9D7A56A324499A230703E6B8355873FD011D14AA3A60C6E

Para validar o documento acesse <http://www.jucerja.rj.gov.br/servicos/chanceladigital>, informe o nº de protocolo.



Valores expressos em Reais (R\$)

Diário

Conta	Histórico	Classificação	Código	Data	Sequência	Débito	Crédito
CAIXA		1.1.01.01.01	11110				***** Continuação
	Transferência enviada pelo Pix - Via Varejo - 33.041.260/0652-90 - BC			06/08/2022	2869	112,98	
	Transferência enviada pelo Pix - GURGELMIX MAQUINAS E FERRAMENTAS S A			06/08/2022	2870	417,08	
	Transferência enviada pelo Pix - Via Varejo - 33.041.260/0652-90 - BC			06/08/2022	2871	112,98	
BANCO NUBANK		1.1.01.02.23	11224				
	Reembolso recebido pelo Pix - B2W COMPANHIA DIGITAL - 00.776.574/0019-			06/08/2022	2872	1.313,36	
CAIXA		1.1.01.01.01	11110				
	Transferência enviada pelo Pix - B2W COMPANHIA DIGITAL - 00.776.574/0			06/08/2022	2873	1.313,36	
FUNDO GARANTIA TEMPO SERVICO		3.2.01.01.42	51140				
	PAGO A FGTS07/2022			06/08/2022	13684	350,00	
BANCO NUBANK		1.1.01.02.23	11224				
	Transferência enviada pelo Pix - Pedro Henrique Camilo da cunha - 200			06/08/2022	2866		3.000,00
	Transferência enviada pelo Pix - AMERICANAS S.A. - 00.776.574/0009-03			06/08/2022	2867		249,42
	Transferência enviada pelo Pix - MAGALU PAGAMENTOS LTDA - 17.948.578/			06/08/2022	2868		427,28
	Transferência enviada pelo Pix - Via Varejo - 33.041.260/0652-90 - BC			06/08/2022	2869		112,98
	Transferência enviada pelo Pix - GURGELMIX MAQUINAS E FERRAMENTAS S A			06/08/2022	2870		417,08
	Transferência enviada pelo Pix - Via Varejo - 33.041.260/0652-90 - BC			06/08/2022	2871		112,98
CAIXA		1.1.01.01.01	11110				
	Reembolso recebido pelo Pix - B2W COMPANHIA DIGITAL - 00.776.574/0019-			06/08/2022	2872		1.313,36
BANCO NUBANK		1.1.01.02.23	11224				
	Transferência enviada pelo Pix - B2W COMPANHIA DIGITAL - 00.776.574/0			06/08/2022	2873		1.313,36
CAIXA		1.1.01.01.01	11110				
	PAGO A FGTS07/2022			06/08/2022	13684		350,00
		Totais do dia		06/08/2022		7.296,46	7.296,46
SERVICOS PRESTADOS P/TERCEIROS		3.2.01.01.58	51156				
	Transferência enviada pelo Pix - Caio Cezar Silva Valente Cintra Ribe			07/08/2022	2874	57,00	
	Transferência enviada pelo Pix - FLAVIO SOARES BATISTA - 046.286.667-			07/08/2022	2875	300,00	
BANCO NUBANK		1.1.01.02.23	11224				
	Transferência enviada pelo Pix - Caio Cezar Silva Valente Cintra Ribe			07/08/2022	2874		57,00
	Transferência enviada pelo Pix - FLAVIO SOARES BATISTA - 046.286.667-			07/08/2022	2875		300,00
		Totais do dia		07/08/2022		357,00	357,00
SERVICOS PRESTADOS P/TERCEIROS		3.2.01.01.58	51156				
	Transferência enviada pelo Pix - AndrA© Nobre Esteves - 076.314.047-3			08/08/2022	2876	135,00	
CONSULTORIA/ACESSO INFORMATICA		3.2.01.01.26	51124				
	Transferência enviada pelo Pix - B2W COMPANHIA DIGITAL - 00.776.574/0			08/08/2022	2877	1.433,80	
FRETE E CARRETOS		3.2.01.01.44	51142				
	Transferência enviada pelo Pix - JOSE FERNANDO DAS NEVES - 725.755.30			08/08/2022	2878	100,00	
CAIXA		1.1.01.01.01	11110				
	SAQUES			08/08/2022	10240	2.807,73	
	SAQUES			08/08/2022	10241	107,28	

Junta Comercial do Estado do Rio de Janeiro

Empresa: BENEDES SOARES BATISTA

NIRE: 338.0761116-3 Protocolo: 00-2023/227269-7 Data do protocolo: 21/03/2023

CERTIFICADO A EXATIDÃO DOS TERMOS DE ABERTURA E ENCERRAMENTO REGISTRADOS em 22/03/2023 SOB O Nº 00005383713.

Autenticação: 63A5BDA061809484C9D7A56A324499A230703E6B8355873FD011D14AA3A60C6E

Para validar o documento acesse <http://www.jucerja.rj.gov.br/servicos/chanceladigital>, informe o nº de protocolo.



Valores expressos em Reais (R\$)

Diário

Conta	Histórico	Classificação	Código	Data	Sequência	Débito	Crédito
CAIXA		1.1.01.01.01	11110				***** Continuação
	SAQUES			08/08/2022	10242	652,00	
	SAQUES			08/08/2022	10243	215,81	
	SAQUES			08/08/2022	10244	76,32	
DESP. C/CARTAO DE CREDITO		3.2.01.01.17	51116				
	60090 - CARTAO VISA ELECTRON CEREAIS BRAMIL PV 35			08/08/2022	10245	73,76	
CAIXA		1.1.01.01.01	11110				
	SAQUES			08/08/2022	10246	180,98	
	SAQUES			08/08/2022	10247	360,98	
	SAQUES			08/08/2022	10248	389,80	
	SAQUES			08/08/2022	10249	2.356,97	
	SAQUES			08/08/2022	10250	384,77	
	SAQUES			08/08/2022	10251	985,00	
	SAQUES			08/08/2022	10252	1.886,82	
	SAQUES			08/08/2022	10253	1.156,24	
	SAQUES			08/08/2022	10254	179,55	
	7886142 - SAQUE C/C BDN AG01394MAQ057886SEQ0414207081006			08/08/2022	10255	2.900,00	
	7886137 - SAQUE C/C BDN AG01394MAQ057886SEQ0413707081004			08/08/2022	10256	4.000,00	
	7886131 - SAQUE C/C BDN AG01394MAQ057886SEQ0413107081002			08/08/2022	10257	3.000,00	
BRADESCO S/A		1.1.01.02.03	11203				
	RESGATE INVEST FACI			08/08/2022	10258	21.714,01	
BANCO NUBANK		1.1.01.02.23	11224				
	TransferA ⁿ cia enviada pelo Pix - AndrA© Nobre Esteves - 076.314.047-3			08/08/2022	2876		135,00
	TransferA ⁿ cia enviada pelo Pix - B2W COMPANHIA DIGITAL - 00.776.574/0			08/08/2022	2877		1.433,80
	TransferA ⁿ cia enviada pelo Pix - JOSE FERNANDO DAS NEVES - 725.755.30			08/08/2022	2878		100,00
BRADESCO S/A		1.1.01.02.03	11203				
	SAQUES			08/08/2022	10240		2.807,73
	SAQUES			08/08/2022	10241		107,28
	SAQUES			08/08/2022	10242		652,00
	SAQUES			08/08/2022	10243		215,81
	SAQUES			08/08/2022	10244		76,32
	60090 - CARTAO VISA ELECTRON CEREAIS BRAMIL PV 35			08/08/2022	10245		73,76
	SAQUES			08/08/2022	10246		180,98
	SAQUES			08/08/2022	10247		360,98
	SAQUES			08/08/2022	10248		389,80
	SAQUES			08/08/2022	10249		2.356,97
	SAQUES			08/08/2022	10250		384,77
	SAQUES			08/08/2022	10251		985,00
	SAQUES			08/08/2022	10252		1.886,82
	SAQUES			08/08/2022	10253		1.156,24
	SAQUES			08/08/2022	10254		179,55
	7886142 - SAQUE C/C BDN AG01394MAQ057886SEQ0414207081006			08/08/2022	10255		2.900,00
	7886137 - SAQUE C/C BDN AG01394MAQ057886SEQ0413707081004			08/08/2022	10256		4.000,00
	7886131 - SAQUE C/C BDN AG01394MAQ057886SEQ0413107081002			08/08/2022	10257		3.000,00
INVEST FACIL BRADESCO		1.1.01.03.42	11342				
	RESGATE INVEST FACI			08/08/2022	10258		21.714,01
			Totais do dia	08/08/2022		45.096,82	45.096,82
SERVICOS PRESTADOS P/TERCEIROS		3.2.01.01.58	51156				

Junta Comercial do Estado do Rio de Janeiro

Empresa: BENEDES SOARES BATISTA

NIRE: 338.0761116-3 Protocolo: 00-2023/227269-7 Data do protocolo: 21/03/2023

CERTIFICO A EXATIDÃO DOS TERMOS DE ABERTURA E ENCERRAMENTO REGISTRADOS em 22/03/2023 SOB O N° 00005383713.

Autenticação: 63A5BDA061809484C9D7A56A324499A230703E6B8355873FD011D14AA3A60C6E

Para validar o documento acesse <http://www.jucerja.rj.gov.br/servicos/chanceladigital>, informe o n° de protocolo.



Valores expressos em Reais (R\$)

Diário

Conta	Histórico	Classificação	Código	Data	Sequência	Débito	Crédito
SERVICOS PRESTADOS P/TERCEIROS		3.2.01.01.58	51156				***** Continuação
	TransferA ^a ncia enviada pelo Pix - Alan Fagundes Pontes - 128.899.237-8			09/08/2022	2879	50,00	
DESPESAS GERAIS (DIVERSAS)		3.2.01.01.37	51135				
	TransferA ^a ncia enviada pelo Pix - MICHELE TESSMANN BIERHALS			09/08/2022	2880	150,00	
IRRF I RENDA RETIDO NA FONTE-S		3.2.01.02.26	51226				
	PAGO CONFORME DARF80901 - IMPOSTOS 0561			09/08/2022	3938	33,59	
CAIXA		1.1.01.01.01	11110				
	SAQUES			09/08/2022	10259	105,46	
	SAQUES			09/08/2022	10260	392,34	
	SAQUES			09/08/2022	10261	2.680,00	
	SAQUES			09/08/2022	10262	580,38	
INSS		3.2.01.01.72	51170				
	PAGO A INSS 07/2022			09/08/2022	10263	374,56	
CAIXA		1.1.01.01.01	11110				
	SAQUES			09/08/2022	10264	539,32	
BRADESCO S/A		1.1.01.02.03	11203				
	RESGATE INVEST FACI			09/08/2022	10265	4.672,06	
CAIXA		1.1.01.01.01	11110				
	Venda Conforme NF Número 426			09/08/2022	13367	1.043,00	
	Venda Conforme NF Número 427			09/08/2022	13368	927,00	
BANCO NUBANK		1.1.01.02.23	11224				
	TransferA ^a ncia enviada pelo Pix - Alan Fagundes Pontes - 128.899.237-8			09/08/2022	2879		50,00
	TransferA ^a ncia enviada pelo Pix - MICHELE TESSMANN BIERHALS			09/08/2022	2880		150,00
BANCO DO BRASIL S/A		1.1.01.02.04	11204				
	PAGO CONFORME DARF80901 - IMPOSTOS 0561			09/08/2022	3938		33,59
BRADESCO S/A		1.1.01.02.03	11203				
	SAQUES			09/08/2022	10259		105,46
	SAQUES			09/08/2022	10260		392,34
	SAQUES			09/08/2022	10261		2.680,00
	SAQUES			09/08/2022	10262		580,38
	PAGO A INSS 07/2022			09/08/2022	10263		374,56
	SAQUES			09/08/2022	10264		539,32
INVEST FACIL BRADESCO		1.1.01.03.42	11342				
	RESGATE INVEST FACI			09/08/2022	10265		4.672,06
REVENDA DE MERCADORIAS		4.1.01.42	61102				
	Venda Conforme NF Número 426			09/08/2022	13367		1.043,00
	Venda Conforme NF Número 427			09/08/2022	13368		927,00
			Totais do dia	09/08/2022		11.547,71	11.547,71
TARIFAS BANCARIAS		3.2.01.04.11	51513				
	CESTA DE RELACIONAMENTO			10/08/2022	2434	48,66	
DESPESAS GERAIS (DIVERSAS)		3.2.01.01.37	51135				
	TransferA ^a ncia enviada pelo Pix - ANDREA ALVES NUNES DA SILVA - 037.50			10/08/2022	2881	20,00	
CAIXA		1.1.01.01.01	11110				
	TransferA ^a ncia enviada pelo Pix - LINDA MULHER - 18.459.930/0001-73			10/08/2022	2882	600,00	
SERVICOS PRESTADOS P/TERCEIROS		3.2.01.01.58	51156				
	TransferA ^a ncia enviada pelo Pix - GISELE SOARES BATISTA - 072.131.477-			10/08/2022	2883	78,00	
	TransferA ^a ncia enviada pelo Pix - GISELE SOARES BATISTA - 072.131.477-			10/08/2022	2884	25,00	

Junta Comercial do Estado do Rio de Janeiro

Empresa: BENEDES SOARES BATISTA

NIRE: 338.0761116-3 Protocolo: 00-2023/227269-7 Data do protocolo: 21/03/2023

CERTIFICO A EXATIDÃO DOS TERMOS DE ABERTURA E ENCERRAMENTO REGISTRADOS em 22/03/2023 SOB O N° 00005383713.

Autenticação: 63A5BDA061809484C9D7A56A324499A230703E6B8355873FD011D14AA3A60C6E

Para validar o documento acesse <http://www.jucerja.rj.gov.br/servicos/chanceladigital>, informe o n° de protocolo.



Valores expressos em Reais (R\$)

Diário

Conta	Histórico	Classificação	Código	Data	Sequência	Débito	Crédito
BANCO NUBANK		1.1.01.02.23	11224				
	Transferência recebida pelo Pix - MEGA COMPONENTES LTDA EPP - 28.409.			10/08/2022	2885	6.640,56	
CAIXA		1.1.01.01.01	11110				
	Transferência enviada pelo Pix - MEGA COMPONENTES LTDA EPP - 28.409.3			10/08/2022	2886	6.640,53	
BANCO NUBANK		1.1.01.02.23	11224				
	Estorno - Transferência enviada pelo Pix - B2W COMPANHIA DIGITAL - 00			10/08/2022	2887	837,00	
CAIXA		1.1.01.01.01	11110				
	Transferência enviada pelo Pix - B2W COMPANHIA DIGITAL - 00.776.574/0			10/08/2022	2888	837,00	
BANCO NUBANK		1.1.01.02.23	11224				
	Transferência recebida pelo Pix - CLEBER CAETANO MARTINS - 703.973.33			10/08/2022	2889	85,00	
BANCO DO BRASIL S/A		1.1.01.02.04	11204				
	14033 - ESTORNO DE DEBITO			10/08/2022	3939	201,14	
CONSORCIO(VEICULOS)		1.1.03.01.05	11412				
	14033 - BB CONSORCIO - PRESTACAO			10/08/2022	3940	201,14	
TARIFAS BANCARIAS		3.2.01.04.11	51513				
	959543 - TARIFA PACOTE DE SERVICOS			10/08/2022	3941	66,00	
CAIXA		1.1.01.01.01	11110				
	SAQUES			10/08/2022	10266	800,00	
	SAQUES			10/08/2022	10267	150,00	
	SAQUES			10/08/2022	10268	6.640,56	
	SAQUES			10/08/2022	10269	309,00	
	SAQUES			10/08/2022	10270	1.360,00	
	SAQUES			10/08/2022	10271	369,37	
DESP. C/CARTAO DE CREDITO		3.2.01.01.17	51116				
	569066 - CARTAO VISA ELECTRON MINIMERCADO VENDE TU			10/08/2022	10272	55,79	
	569053 - CARTAO VISA ELECTRON MINIMERCADO VENDE TU			10/08/2022	10273	20,48	
	452630 - CARTAO VISA ELECTRON PAG*HomemDeFerro			10/08/2022	10274	137,02	
CAPITALIZACAO		1.1.01.03.11	11311				
	TITULO DE CAPITALIZACAO BRADESCO			10/08/2022	10275	200,00	
CAIXA		1.1.01.01.01	11110				
	SAQUES			10/08/2022	10276	615,00	
	SAQUES			10/08/2022	10277	999,50	
	SAQUES			10/08/2022	10278	548,59	
	SAQUES			10/08/2022	10279	353,16	
	SAQUES			10/08/2022	10280	3.650,71	
	SAQUES			10/08/2022	10281	287,91	
	SAQUES			10/08/2022	10282	73,04	
CONSORCIO(VEICULOS)		1.1.03.01.05	11412				
	PAGO A PAGTO ELETRON COBRANÇA			10/08/2022	10283	531,46	
	070081215801003802BRADESCO ADMINISTRADORA						
CAIXA		1.1.01.01.01	11110				
	SAQUES			10/08/2022	10284	572,87	
	SAQUES			10/08/2022	10285	944,74	
	SAQUES			10/08/2022	10286	197,00	
BRADESCO S/A		1.1.01.02.03	11203				
	RESGATE INVEST FACI			10/08/2022	10287	996,22	
	DEPÓSITOS			10/08/2022	10288	5.885,00	

Junta Comercial do Estado do Rio de Janeiro

Empresa: BENEDES SOARES BATISTA

NIRE: 338.0761116-3 Protocolo: 00-2023/227269-7 Data do protocolo: 21/03/2023

CERTIFICADO A EXATIDÃO DOS TERMOS DE ABERTURA E ENCERRAMENTO REGISTRADOS em 22/03/2023 SOB O N° 00005383713.

Autenticação: 63A5BDA061809484C9D7A56A324499A230703E6B8355873FD011D14AA3A60C6E

Para validar o documento acesse <http://www.jucerja.rj.gov.br/servicos/chanceladigital>, informe o n° de protocolo.



Valores expressos em Reais (R\$)

Diário

Conta	Histórico	Classificação	Código	Data	Sequência	Débito	Crédito
BRABESCO S/A		1.1.01.02.03	11203				***** Continuação
	6407199 - RESGATE DE INVESTIMENTOS			10/08/2022	10289	11.934,98	
CAIXA		1.1.01.01.01	11110				
	Venda Conforme NF Número 428			10/08/2022	13369	1.056,70	
	Venda Conforme NF Número 429			10/08/2022	13370	1.430,80	
	Venda Conforme NF Número 430			10/08/2022	13371	1.970,61	
	Venda Conforme NF Número 431			10/08/2022	13372	3.284,35	
	Venda Conforme NF Número 432			10/08/2022	13373	1.204,00	
	Venda Conforme NF Número 433			10/08/2022	13374	4.916,52	
	Venda Conforme NF Número 434			10/08/2022	13375	4.178,60	
	Venda Conforme NF Número 435			10/08/2022	13376	7.468,00	
	Venda Conforme NF Número 436			10/08/2022	13377	7.468,00	
	Venda Conforme NF Número 437			10/08/2022	13378	4.228,00	
BANCO SICRED (AG. M.PEREIRA)		1.1.01.02.18	11218				
	CESTA DE RELACIONAMENTO			10/08/2022	2434		48,66
BANCO NUBANK		1.1.01.02.23	11224				
	TransferA ⁿ cia enviada pelo Pix - ANDREA ALVES NUNES DA SILVA - 037.50			10/08/2022	2881		20,00
	TransferA ⁿ cia enviada pelo Pix - LINDA MULHER - 18.459.930/0001-73			10/08/2022	2882		600,00
	-						
	TransferA ⁿ cia enviada pelo Pix - GISELE SOARES BATISTA - 072.131.477-			10/08/2022	2883		78,00
	TransferA ⁿ cia enviada pelo Pix - GISELE SOARES BATISTA - 072.131.477-			10/08/2022	2884		25,00
CAIXA		1.1.01.01.01	11110				
	TransferA ⁿ cia recebida pelo Pix - MEGA COMPONENTES LTDA EPP - 28.409.			10/08/2022	2885		6.640,56
BANCO NUBANK		1.1.01.02.23	11224				
	TransferA ⁿ cia enviada pelo Pix - MEGA COMPONENTES LTDA EPP - 28.409.3			10/08/2022	2886		6.640,53
CAIXA		1.1.01.01.01	11110				
	Estorno - TransferA ⁿ cia enviada pelo Pix - B2W COMPANHIA DIGITAL - 00			10/08/2022	2887		837,00
BANCO NUBANK		1.1.01.02.23	11224				
	TransferA ⁿ cia enviada pelo Pix - B2W COMPANHIA DIGITAL - 00.776.574/0			10/08/2022	2888		837,00
CAIXA		1.1.01.01.01	11110				
	TransferA ⁿ cia recebida pelo Pix - CLEBER CAETANO MARTINS - 703.973.33			10/08/2022	2889		85,00
	14033 - ESTORNO DE DEBITO			10/08/2022	3939		201,14
BANCO DO BRASIL S/A		1.1.01.02.04	11204				
	14033 - BB CONSORCIO - PRESTACAO			10/08/2022	3940		201,14
	959543 - TARIFA PACOTE DE SERVICOS			10/08/2022	3941		66,00
BRABESCO S/A		1.1.01.02.03	11203				
	SAQUES			10/08/2022	10266		800,00
	SAQUES			10/08/2022	10267		150,00
	SAQUES			10/08/2022	10268		6.640,56
	SAQUES			10/08/2022	10269		309,00
	SAQUES			10/08/2022	10270		1.360,00
	SAQUES			10/08/2022	10271		369,37
	569066 - CARTAO VISA ELECTRON MINIMERCADO VENDE TU			10/08/2022	10272		55,79
	569053 - CARTAO VISA ELECTRON MINIMERCADO VENDE TU			10/08/2022	10273		20,48
	452630 - CARTAO VISA ELECTRON PAG*HomemDeFerro			10/08/2022	10274		137,02

Junta Comercial do Estado do Rio de Janeiro

Empresa: BENEDES SOARES BATISTA

NIRE: 338.0761116-3 Protocolo: 00-2023/227269-7 Data do protocolo: 21/03/2023

CERTIFICO A EXATIDÃO DOS TERMOS DE ABERTURA E ENCERRAMENTO REGISTRADOS em 22/03/2023 SOB O N° 00005383713.

Autenticação: 63A5BDA061809484C9D7A56A324499A230703E6B8355873FD011D14AA3A60C6E

Para validar o documento acesse <http://www.jucerja.rj.gov.br/servicos/chanceladigital>, informe o n° de protocolo.



Valores expressos em Reais (R\$)

Diário

Conta	Histórico	Classificação	Código	Data	Sequência	Débito	Crédito
BRADERCO S/A		1.1.01.02.03	11203				***** Continuação
	TITULO DE CAPITALIZACAO BRADESCO			10/08/2022	10275		200,00
	SAQUES			10/08/2022	10276		615,00
	SAQUES			10/08/2022	10277		999,50
	SAQUES			10/08/2022	10278		548,59
	SAQUES			10/08/2022	10279		353,16
	SAQUES			10/08/2022	10280		3.650,71
	SAQUES			10/08/2022	10281		287,91
	SAQUES			10/08/2022	10282		73,04
	PAGO A PAGTO ELETRON COBRANÇA			10/08/2022	10283		531,46
	070081215801003802BRADESCO ADMINISTRADORA						
	SAQUES			10/08/2022	10284		572,87
	SAQUES			10/08/2022	10285		944,74
	SAQUES			10/08/2022	10286		197,00
INVEST FACIL BRADESCO		1.1.01.03.42	11342				
	RESGATE INVEST FACI			10/08/2022	10287		996,22
CAIXA		1.1.01.01.01	11110				
	DEPÓSITOS			10/08/2022	10288		5.885,00
INVEST FACIL BRADESCO		1.1.01.03.42	11342				
	6407199 - RESGATE DE INVESTIMENTOS			10/08/2022	10289		11.934,98
REVENDA DE MERCADORIAS		4.1.01.42	61102				
	Venda Conforme NF Número 428			10/08/2022	13369		1.056,70
	Venda Conforme NF Número 429			10/08/2022	13370		1.430,80
	Venda Conforme NF Número 430			10/08/2022	13371		1.970,61
	Venda Conforme NF Número 431			10/08/2022	13372		3.284,35
	Venda Conforme NF Número 432			10/08/2022	13373		1.204,00
	Venda Conforme NF Número 433			10/08/2022	13374		4.916,52
	Venda Conforme NF Número 434			10/08/2022	13375		4.178,60
	Venda Conforme NF Número 435			10/08/2022	13376		7.468,00
	Venda Conforme NF Número 436			10/08/2022	13377		7.468,00
	Venda Conforme NF Número 437			10/08/2022	13378		4.228,00
	Totais do dia			10/08/2022		91.118,01	91.118,01
CAIXA		1.1.01.01.01	11110				
	Transferência enviada pelo Pix - MAGALU PAGAMENTOS LTDA -			11/08/2022	2890	2.564,10	
	17.948.578/						
BANCO NUBANK		1.1.01.02.23	11224				
	Estorno - Transferência enviada pelo Pix - IMPERIO DOS FREIOS PECAS			11/08/2022	2891	744,00	
	E						
CAIXA		1.1.01.01.01	11110				
	Transferência enviada pelo Pix - IMPERIO DOS FREIOS PECAS E			11/08/2022	2892	744,00	
	SERVICOS						
	Transferência enviada pelo Pix - MAGALU PAGAMENTOS LTDA -			11/08/2022	2893	2.564,10	
	17.948.578/						
BANCO NUBANK		1.1.01.02.23	11224				
	Transferência recebida pelo Pix - JORGE FERREIRA A J 14057362754 -			11/08/2022	2894	3.050,00	
	27						
CAIXA		1.1.01.01.01	11110				
	Transferência enviada pelo Pix - RETIFICA DE MOTORES LUSO			11/08/2022	2895	2.000,00	
	BRASILEIRA						
BB RENDE FACIL		1.1.01.03.10	11310				
	9903 - BB RENDE FACIL			11/08/2022	3942	3.849,28	
CAIXA		1.1.01.01.01	11110				

Junta Comercial do Estado do Rio de Janeiro

Empresa: BENEDES SOARES BATISTA

NIRE: 338.0761116-3 Protocolo: 00-2023/227269-7 Data do protocolo: 21/03/2023

CERTIFICADO A EXATIDÃO DOS TERMOS DE ABERTURA E ENCERRAMENTO REGISTRADOS em 22/03/2023 SOB O N° 00005383713.

Autenticação: 63A5BDA061809484C9D7A56A324499A230703E6B8355873FD011D14AA3A60C6E

Para validar o documento acesse <http://www.jucerja.rj.gov.br/servicos/chanceladigital>, informe o n° de protocolo.



Valores expressos em Reais (R\$)

Diário

Conta	Histórico	Classificação	Código	Data	Sequência	Débito	Crédito
CAIXA		1.1.01.01.01	11110				***** Continuação
	81101 - PAGAMENTO DE BOLETO			11/08/2022	3943	3.788,09	
BANCO DO BRASIL S/A		1.1.01.02.04	11204				
	64000000 - ORDEM BANC 12 SEC TES NAC			11/08/2022	3944	8.022,00	
ASSESSORIA CONTABIL		3.2.01.01.62	51160				
	PAGO A DLC MARTINS CONTABILIDADE 07/2022			11/08/2022	10290	606,00	
CAIXA		1.1.01.01.01	11110				
	SAQUES			11/08/2022	10291	744,00	
	SAQUES			11/08/2022	10292	7.500,00	
INVEST FACIL BRADESCO		1.1.01.03.42	11342				
	APLIC.INVEST FACIL			11/08/2022	10293	429.567,13	
CAIXA		1.1.01.01.01	11110				
	5577698 - DOC/TED INTERNET TED INTERNET			11/08/2022	10294	11,65	
DESP. C/CARTAO DE CREDITO		3.2.01.01.17	51116				
	569195 - CARTAO VISA ELECTRON MINIMERCADO VENDE TU			11/08/2022	10295	28,25	
COMBUSTIVEL		3.2.01.01.80	51178				
	175501 - CARTAO VISA ELECTRON POSTO DO DILSON			11/08/2022	10296	100,00	
CAIXA		1.1.01.01.01	11110				
	5577698 - TED DIF.TITUL.CC H.BANK DEST. ELIEL MARINHO DE OLI			11/08/2022	10297	90.000,00	
	SAQUES			11/08/2022	10298	4.279,99	
	SAQUES			11/08/2022	10299	492,98	
BRADESCO S/A		1.1.01.02.03	11203				
	DEPÓSITOS			11/08/2022	10300	533.330,00	
CAIXA		1.1.01.01.01	11110				
	Venda Conforme NF Número 438			11/08/2022	13379	819,42	
BANCO NUBANK		1.1.01.02.23	11224				
	TransferA ^{nc} ia enviada pelo Pix - MAGALU PAGAMENTOS LTDA - 17.948.578/			11/08/2022	2890		2.564,10
CAIXA		1.1.01.01.01	11110				
	Estorno - TransferA ^{nc} ia enviada pelo Pix - IMPERIO DOS FREIOS PECAS E			11/08/2022	2891		744,00
BANCO NUBANK		1.1.01.02.23	11224				
	TransferA ^{nc} ia enviada pelo Pix - IMPERIO DOS FREIOS PECAS E SERVICOS			11/08/2022	2892		744,00
	TransferA ^{nc} ia enviada pelo Pix - MAGALU PAGAMENTOS LTDA - 17.948.578/			11/08/2022	2893		2.564,10
CAIXA		1.1.01.01.01	11110				
	TransferA ^{nc} ia recebida pelo Pix - JORGE FERREIRA A J 14057362754 - 27			11/08/2022	2894		3.050,00
BANCO NUBANK		1.1.01.02.23	11224				
	TransferA ^{nc} ia enviada pelo Pix - RETIFICA DE MOTORES LUSO BRASILEIRA			11/08/2022	2895		2.000,00
BANCO DO BRASIL S/A		1.1.01.02.04	11204				
	9903 - BB RENDE FACIL			11/08/2022	3942		3.849,28
	81101 - PAGAMENTO DE BOLETO			11/08/2022	3943		3.788,09
CAIXA		1.1.01.01.01	11110				
	64000000 - ORDEM BANC 12 SEC TES NAC			11/08/2022	3944		8.022,00
BRADESCO S/A		1.1.01.02.03	11203				
	PAGO A DLC MARTINS CONTABILIDADE 07/2022			11/08/2022	10290		606,00
	SAQUES			11/08/2022	10291		744,00
	SAQUES			11/08/2022	10292		7.500,00
	APLIC.INVEST FACIL			11/08/2022	10293		429.567,13

Comprovante Qualificação econômico-financeira - BENEDES (lo (1196466)) SEI E-20/001.001206/2023 / pg. 324

Junta Comercial do Estado do Rio de Janeiro

Empresa: BENEDES SOARES BATISTA

NIRE: 338.0761116-3 Protocolo: 00-2023/227269-7 Data do protocolo: 21/03/2023

CERTIFICO A EXATIDÃO DOS TERMOS DE ABERTURA E ENCERRAMENTO REGISTRADOS em 22/03/2023 SOB O N° 00005383713.

Autenticação: 63A5BDA061809484C9D7A56A324499A230703E6B8355873FD011D14AA3A60C6E

Para validar o documento acesse <http://www.jucerja.rj.gov.br/servicos/chanceladigital>, informe o n° de protocolo.



Valores expressos em Reais (R\$)

Diário

Conta	Histórico	Classificação	Código	Data	Sequência	Débito	Crédito
BRADERCO S/A		1.1.01.02.03	11203				***** Continuação
	5577698 - DOC/TED INTERNET TED INTERNET			11/08/2022	10294		11,65
	569195 - CARTAO VISA ELECTRON MINIMERCADO VENDE TU			11/08/2022	10295		28,25
	175501 - CARTAO VISA ELECTRON POSTO DO DILSON			11/08/2022	10296		100,00
	5577698 - TED DIF.TITUL.CC H.BANK DEST. ELIEL MARINHO DE OLI			11/08/2022	10297		90.000,00
	SAQUES			11/08/2022	10298		4.279,99
	SAQUES			11/08/2022	10299		492,98
CAIXA	DEPÓSITOS	1.1.01.01.01	11110	11/08/2022	10300		533.330,00
REVENDE DE MERCADORIAS	Venda Conforme NF Número 438	4.1.01.42	61102	11/08/2022	13379		819,42
		Totais do dia		11/08/2022		1.094.804,99	1.094.804,99
SERVICOS PRESTADOS P/TERCEIROS	Transferência enviada pelo Pix - LEONARDO MANOEL BALTAR RODRIGU - 121	3.2.01.01.58	51156	12/08/2022	2896	160,00	
CAIXA	Pagamento de boleto efetuado - STAPLES	1.1.01.01.01	11110	12/08/2022	2897	321,90	
SERVICOS PRESTADOS P/TERCEIROS	Transferência enviada pelo Pix - JORGE JUNIOR MECANICO DIESEL - 27.21	3.2.01.01.58	51156	12/08/2022	2898	750,00	
CONSULTORIA/ACESSO INFORMATICA	Transferência enviada pelo Pix - B2W COMPANHIA DIGITAL - 00.776.574/0	3.2.01.01.26	51124	12/08/2022	2899	319,87	
SERVICOS PRESTADOS P/TERCEIROS	Transferência enviada pelo Pix - Everaldo Monteiro Dantas - 009.484.3	3.2.01.01.58	51156	12/08/2022	2900	80,00	
CAIXA	Transferência enviada pelo Pix - SANBOX COMERCIO DE ELETRONICOS LTDA	1.1.01.01.01	11110	12/08/2022	2901	9.729,62	
BANCO NUBANK	Transferência recebida pelo Pix - BENEDES SOARES BATISTA - 23.303.444	1.1.01.02.23	11224	12/08/2022	2902	9.800,00	
	Depósito recebido - Cloud Walk Meios de Pagamentos e Servicos Ltda *			12/08/2022	2903	1.140,84	
SERVICOS PRESTADOS P/TERCEIROS	Transferência enviada pelo Pix - Israel Victor dos Reis - 185.507.477	3.2.01.01.58	51156	12/08/2022	2904	200,00	
CAIXA	Transferência enviada pelo Pix - WORLD MICRO 2012 INFORMATICA LTDA ME	1.1.01.01.01	11110	12/08/2022	2905	5.378,00	
BANCO NUBANK	Transferência recebida pelo Pix - BENEDES SOARES BATISTA - 23.303.444	1.1.01.02.23	11224	12/08/2022	2906	5.378,00	
CAIXA	Transferência enviada pelo Pix - Vitor Viana Lopes - 213.826.187-51 -	1.1.01.01.01	11110	12/08/2022	2907	4.163,61	
BANCO NUBANK	Transferência recebida pelo Pix - BENEDES SOARES BATISTA - 23.303.444	1.1.01.02.23	11224	12/08/2022	2908	3.000,00	
CAIXA	Transferência enviada - COMDIP COM DIST DE PECAS LTDA - 68.647.312/00	1.1.01.01.01	11110	12/08/2022	2909	3.305,12	
	SAQUES			12/08/2022	10301	500,00	
	SAQUES			12/08/2022	10302	2.297,13	
	SAQUES			12/08/2022	10303	600,00	

Junta Comercial do Estado do Rio de Janeiro

Empresa: BENEDES SOARES BATISTA

NIRE: 338.0761116-3 Protocolo: 00-2023/227269-7 Data do protocolo: 21/03/2023

CERTIFICADO A EXATIDÃO DOS TERMOS DE ABERTURA E ENCERRAMENTO REGISTRADOS em 22/03/2023 SOB O N° 00005383713.

Autenticação: 63A5BDA061809484C9D7A56A324499A230703E6B8355873FD011D14AA3A60C6E

Para validar o documento acesse <http://www.jucerja.rj.gov.br/servicos/chanceladigital>, informe o n° de protocolo.



Valores expressos em Reais (R\$)

Diário

Conta	Histórico	Classificação	Código	Data	Sequência	Débito	Crédito
CAIXA		1.1.01.01.01	11110				***** Continuação
	SAQUES			12/08/2022	10304	9.800,00	
	SAQUES			12/08/2022	10305	5.378,00	
	SAQUES			12/08/2022	10306	3.000,00	
	SAQUES			12/08/2022	10307	580,00	
	SAQUES			12/08/2022	10308	369,28	
	SAQUES			12/08/2022	10309	2.698,00	
BRADESCO S/A		1.1.01.02.03	11203				
	RESGATE INVEST FACI			12/08/2022	10310	3.948,95	
	6793408 - TRANSF CC PARA CC PJ PMPA AQUISICAO DE IMOVEIS			12/08/2022	10311	1.043,00	
	DEPÓSITOS			12/08/2022	10312	19.999,96	
	DEPÓSITOS			12/08/2022	10313	230,50	
CAIXA		1.1.01.01.01	11110				
	Venda Conforme NF Número 439			12/08/2022	13380	22.998,15	
	Venda Conforme NF Número 440			12/08/2022	13381	15.525,00	
BANCO NUBANK		1.1.01.02.23	11224				
	TransferA ^{nc} ia enviada pelo Pix - LEONARDO MANOEL BALTAR RODRIGU - 121			12/08/2022	2896		160,00
	Pagamento de boleto efetuado - STAPLES			12/08/2022	2897		321,90
	TransferA ^{nc} ia enviada pelo Pix - JORGE JUNIOR MECANICO DIESEL - 27.21			12/08/2022	2898		750,00
	TransferA ^{nc} ia enviada pelo Pix - B2W COMPANHIA DIGITAL - 00.776.574/0			12/08/2022	2899		319,87
	TransferA ^{nc} ia enviada pelo Pix - Everaldo Monteiro Dantas - 009.484.3			12/08/2022	2900		80,00
	TransferA ^{nc} ia enviada pelo Pix - SANBOX COMERCIO DE ELETRONICOS LTDA			12/08/2022	2901		9.729,62
CAIXA		1.1.01.01.01	11110				
	TransferA ^{nc} ia recebida pelo Pix - BENEDES SOARES BATISTA - 23.303.444			12/08/2022	2902		9.800,00
	DepA ^s ito recebido - Cloud Walk Meios de Pagamentos e Servicos Ltda *			12/08/2022	2903		1.140,84
BANCO NUBANK		1.1.01.02.23	11224				
	TransferA ^{nc} ia enviada pelo Pix - Israel Victor dos Reis - 185.507.477			12/08/2022	2904		200,00
	TransferA ^{nc} ia enviada pelo Pix - WORLD MICRO 2012 INFORMATICA LTDA ME			12/08/2022	2905		5.378,00
CAIXA		1.1.01.01.01	11110				
	TransferA ^{nc} ia recebida pelo Pix - BENEDES SOARES BATISTA - 23.303.444			12/08/2022	2906		5.378,00
BANCO NUBANK		1.1.01.02.23	11224				
	TransferA ^{nc} ia enviada pelo Pix - Vitor Viana Lopes - 213.826.187-51 -			12/08/2022	2907		4.163,61
CAIXA		1.1.01.01.01	11110				
	TransferA ^{nc} ia recebida pelo Pix - BENEDES SOARES BATISTA - 23.303.444			12/08/2022	2908		3.000,00
BANCO NUBANK		1.1.01.02.23	11224				
	TransferA ^{nc} ia enviada - COMDIP COM DIST DE PECAS LTDA - 68.647.312/00			12/08/2022	2909		3.305,12
BRADESCO S/A		1.1.01.02.03	11203				
	SAQUES			12/08/2022	10301		500,00
	SAQUES			12/08/2022	10302		2.297,13
	SAQUES			12/08/2022	10303		600,00
	SAQUES			12/08/2022	10304		9.800,00
	SAQUES			12/08/2022	10305		5.378,00
	SAQUES			12/08/2022	10306		3.000,00
	SAQUES			12/08/2022	10307		580,00

Junta Comercial do Estado do Rio de Janeiro

Empresa: BENEDES SOARES BATISTA

NIRE: 338.0761116-3 Protocolo: 00-2023/227269-7 Data do protocolo: 21/03/2023

CERTIFICO A EXATIDÃO DOS TERMOS DE ABERTURA E ENCERRAMENTO REGISTRADOS em 22/03/2023 SOB O N° 00005383713.

Autenticação: 63A5BDA061809484C9D7A56A324499A230703E6B8355873FD011D14AA3A60C6E

Para validar o documento acesse <http://www.jucerja.rj.gov.br/servicos/chanceladigital>, informe o n° de protocolo.



Valores expressos em Reais (R\$)

Diário

Conta	Histórico	Classificação	Código	Data	Sequência	Débito	Crédito
BRADESCO S/A		1.1.01.02.03	11203				***** Continuação
	SAQUES			12/08/2022	10308		369,28
	SAQUES			12/08/2022	10309		2.698,00
INVEST FACIL BRADESCO		1.1.01.03.42	11342				
	RESGATE INVEST FACI			12/08/2022	10310		3.948,95
CAIXA		1.1.01.01.01	11110				
	6793408 - TRANSF CC PARA CC PJ PMPA AQUISICAO DE IMOVEIS			12/08/2022	10311		1.043,00
	DEPÓSITOS			12/08/2022	10312		19.999,96
	DEPÓSITOS			12/08/2022	10313		230,50
REVENDA DE MERCADORIAS		4.1.01.42	61102				
	Venda Conforme NF Número 439			12/08/2022	13380		22.998,15
	Venda Conforme NF Número 440			12/08/2022	13381		15.525,00
		Totais do dia		12/08/2022		132.694,93	132.694,93
SERVICOS PRESTADOS P/TERCEIROS		3.2.01.01.58	51156				
	TransferA ⁿ cia enviada pelo Pix - FLAVIO SOARES BATISTA - 046.286.667-			13/08/2022	2910	300,00	
DESPESAS GERAIS (DIVERSAS)		3.2.01.01.37	51135				
	TransferA ⁿ cia enviada pelo Pix - MICHELE TESSMANN BIERHALS			13/08/2022	2911	250,00	
FRETE E CARRETOS		3.2.01.01.44	51142				
	TransferA ⁿ cia enviada pelo Pix - JOSE FERNANDO DAS NEVES - 725.755.30			13/08/2022	2912	370,00	
MERC. ADQUIRIDAS DE TERCEIROS		3.1.01.01.01	41110				
	Compra Conforme NF Número 741911 de FUJIOKA ELETRO IMAGEM S.A.			13/08/2022	12077	2.698,00	
BANCO NUBANK		1.1.01.02.23	11224				
	TransferA ⁿ cia enviada pelo Pix - FLAVIO SOARES BATISTA - 046.286.667-			13/08/2022	2910		300,00
	TransferA ⁿ cia enviada pelo Pix - MICHELE TESSMANN BIERHALS			13/08/2022	2911		250,00
	TransferA ⁿ cia enviada pelo Pix - JOSE FERNANDO DAS NEVES - 725.755.30			13/08/2022	2912		370,00
CAIXA		1.1.01.01.01	11110				
	Compra Conforme NF Número 741911 de FUJIOKA ELETRO IMAGEM S.A.			13/08/2022	12077		2.698,00
		Totais do dia		13/08/2022		3.618,00	3.618,00
SERVICOS PRESTADOS P/TERCEIROS		3.2.01.01.58	51156				
	TransferA ⁿ cia enviada pelo Pix - luiz fernando da silva moreira - 101			14/08/2022	2913	11,70	
BANCO NUBANK		1.1.01.02.23	11224				
	TransferA ⁿ cia enviada pelo Pix - luiz fernando da silva moreira - 101			14/08/2022	2913		11,70
		Totais do dia		14/08/2022		11,70	11,70
SERVICOS PRESTADOS P/TERCEIROS		3.2.01.01.58	51156				
	TransferA ⁿ cia enviada pelo Pix - Sabrina Carvalho - 133.738.867-08 -			15/08/2022	2914	50,00	
BANCO NUBANK		1.1.01.02.23	11224				
	DepA ^s ito recebido - Cloud Walk Meios de Pagamentos e Servicos Ltda *			15/08/2022	2915	4.163,66	
CAIXA		1.1.01.01.01	11110				
	TransferA ⁿ cia enviada pelo Pix - Paulo Cesar Guerra Carneiro Junior -			15/08/2022	2916	31.800,00	
	Pagamento de boleto efetuado - IUGU INSTITUICAO DE PAGAMENTO S.A			15/08/2022	2917	599,00	
	Pagamento de boleto efetuado - DUFOR CONSULTORIA E COBRANCAS LTDA			15/08/2022	2918	2.591,67	
	Pagamento de boleto efetuado - DUFOR CONSULTORIA E COBRANCAS			15/08/2022	2919	2.591,67	

Junta Comercial do Estado do Rio de Janeiro

Empresa: BENEDES SOARES BATISTA

NIRE: 338.0761116-3 Protocolo: 00-2023/227269-7 Data do protocolo: 21/03/2023

CERTIFICO A EXATIDÃO DOS TERMOS DE ABERTURA E ENCERRAMENTO REGISTRADOS em 22/03/2023 SOB O N° 00005383713.

Autenticação: 63A5BDA061809484C9D7A56A324499A230703E6B8355873FD011D14AA3A60C6E

Para validar o documento acesse <http://www.jucerja.rj.gov.br/servicos/chanceladigital>, informe o n° de protocolo.



Valores expressos em Reais (R\$)

Diário

Conta	Histórico	Classificação	Código	Data	Sequência	Débito	Crédito
CAIXA		1.1.01.01.01	11110				***** Continuação
	LTDA						
BANCO NUBANK		1.1.01.02.23	11224				
	Transferência recebida pelo Pix - BENEDES SOARES BATISTA - 23.303.444			15/08/2022	2920	50.000,00	
BB RENDE FACIL		1.1.01.03.10	11310				
	9903 - BB RENDE FACIL			15/08/2022	3945	9.344,66	
CONSORCIO(VEICULOS)		1.1.03.01.05	11412				
	5464611 - BB CONSORCIO - PRESTACAO			15/08/2022	3946	205,34	
BANCO DO BRASIL S/A		1.1.01.02.04	11204				
	34000000 - ORDEM BANC 12 SEC TES NAC			15/08/2022	3947	9.550,00	
CAIXA		1.1.01.01.01	11110				
	2 - CHEQUE COMPENSADO			15/08/2022	10314	4.575,00	
	SAQUES			15/08/2022	10315	1.550,00	
	SAQUES			15/08/2022	10316	250,00	
	SAQUES			15/08/2022	10317	1.240,00	
	SAQUES			15/08/2022	10318	14.950,00	
	SAQUES			15/08/2022	10319	50.000,00	
DESP. C/CARTAO DE CREDITO		3.2.01.01.17	51116				
	3990227 - GASTOS CARTAO DE CREDITO			15/08/2022	10320	13.998,65	
	855820 - CARTAO VISA ELECTRON ARMAZEM DO PAO			15/08/2022	10321	60,47	
	854237 - CARTAO VISA ELECTRON ALEX SANDRO MOREI			15/08/2022	10322	66,78	
COMBUSTIVEL		3.2.01.01.80	51178				
	692925 - CARTAO VISA ELECTRON POSTO PATYTA			15/08/2022	10323	200,00	
	287738 - CARTAO VISA ELECTRON POSTO TURCAO III			15/08/2022	10324	23,68	
DESP. C/CARTAO DE CREDITO		3.2.01.01.17	51116				
	156042 - CARTAO VISA ELECTRON PAG*EmporioDasCarnes			15/08/2022	10325	190,00	
	151142 - CARTAO VISA ELECTRON ATACADAO 67 AS			15/08/2022	10326	1.030,25	
INVEST FACIL BRADESCO		1.1.01.03.42	11342				
	6689981 - APLICACAO INVESTIMENTOS			15/08/2022	10327	337.485,70	
	6684667 - APLICACAO INVESTIMENTOS			15/08/2022	10328	350.000,00	
BRADESCO S/A		1.1.01.02.03	11203				
	RESGATE INVEST FACI			15/08/2022	10329	425.620,53	
	6684667 - ESTORNO DE LANCAMENTO*			15/08/2022	10330	350.000,00	
MERC. ADQUIRIDAS DE TERCEIROS		3.1.01.01.01	41110				
	Compra Conforme NF Número 22504 de REDUX INDUSTRIA E COMERCIO LTDA			15/08/2022	12025	14.950,00	
	Compra Conforme NF Número 22261 de Sanbox Comercio de Eletronicos LTDA - ME			15/08/2022	12090	9.729,62	
CAIXA		1.1.01.01.01	11110				
	Venda Conforme NF Número 441			15/08/2022	13382	8.622,20	
	Venda Conforme NF Número 442			15/08/2022	13383	26.950,00	
BANCO NUBANK		1.1.01.02.23	11224				
	Transferência enviada pelo Pix - Sabrina Carvalho - 133.738.867-08 -			15/08/2022	2914		50,00
CAIXA		1.1.01.01.01	11110				
	Depósito recebido - Cloud Walk Meios de Pagamentos e Servicos Ltda *			15/08/2022	2915		4.163,66
BANCO NUBANK		1.1.01.02.23	11224				
	Transferência enviada pelo Pix - Paulo Cesar Guerra Carneiro Junior -			15/08/2022	2916		31.800,00
	Pagamento de boleto efetuado - IUGU INSTITUICAO DE PAGAMENTO S.A			15/08/2022	2917		599,00
	Pagamento de boleto efetuado - DUFOR CONSULTORIA E COBRANCAS LTDA			15/08/2022	2918		2.591,67

Junta Comercial do Estado do Rio de Janeiro

Empresa: BENEDES SOARES BATISTA

NIRE: 338.0761116-3 Protocolo: 00-2023/227269-7 Data do protocolo: 21/03/2023

CERTIFICO A EXATIDÃO DOS TERMOS DE ABERTURA E ENCERRAMENTO REGISTRADOS em 22/03/2023 SOB O Nº 00005383713.

Autenticação: 63A5BDA061809484C9D7A56A324499A230703E6B8355873FD011D14AA3A60C6E

Para validar o documento acesse <http://www.jucerja.rj.gov.br/servicos/chanceladigital>, informe o nº de protocolo.



Valores expressos em Reais (R\$)

Diário

Conta	Histórico	Classificação	Código	Data	Sequência	Débito	Crédito
BANCO NUBANK		1.1.01.02.23	11224				***** Continuação
	Pagamento de boleto efetuado - DUFOR CONSULTORIA E COBRANCAS LTDA			15/08/2022	2919		2.591,67
CAIXA		1.1.01.01.01	11110				
	Transferência recebida pelo Pix - BENEDES SOARES BATISTA - 23.303.444			15/08/2022	2920		50.000,00
BANCO DO BRASIL S/A		1.1.01.02.04	11204				
	9903 - BB RENDE FACIL			15/08/2022	3945		9.344,66
	5464611 - BB CONSORCIO - PRESTACAO			15/08/2022	3946		205,34
CAIXA		1.1.01.01.01	11110				
	34000000 - ORDEM BANC 12 SEC TES NAC			15/08/2022	3947		9.550,00
BRADESCO S/A		1.1.01.02.03	11203				
	2 - CHEQUE COMPENSADO			15/08/2022	10314		4.575,00
	SAQUES			15/08/2022	10315		1.550,00
	SAQUES			15/08/2022	10316		250,00
	SAQUES			15/08/2022	10317		1.240,00
	SAQUES			15/08/2022	10318		14.950,00
	SAQUES			15/08/2022	10319		50.000,00
	3990227 - GASTOS CARTAO DE CREDITO			15/08/2022	10320		13.998,65
	855820 - CARTAO VISA ELECTRON ARMAZEM DO PAO			15/08/2022	10321		60,47
	854237 - CARTAO VISA ELECTRON ALEX SANDRO MOREI			15/08/2022	10322		66,78
	692925 - CARTAO VISA ELECTRON POSTO PATYTA			15/08/2022	10323		200,00
	287738 - CARTAO VISA ELECTRON POSTO TURCAO III			15/08/2022	10324		23,68
	156042 - CARTAO VISA ELECTRON PAG*EmporioDasCarnes			15/08/2022	10325		190,00
	151142 - CARTAO VISA ELECTRON ATACADAO 67 AS			15/08/2022	10326		1.030,25
	6689981 - APLICACAO INVESTIMENTOS			15/08/2022	10327		337.485,70
	6684667 - APLICACAO INVESTIMENTOS			15/08/2022	10328		350.000,00
INVEST FACIL BRADESCO		1.1.01.03.42	11342				
	RESGATE INVEST FACI			15/08/2022	10329		425.620,53
CAIXA		1.1.01.01.01	11110				
	6684667 - ESTORNO DE LANCAMENTO*			15/08/2022	10330		350.000,00
	Compra Conforme NF Número 22504 de REDUX INDUSTRIA E COMERCIO LTDA			15/08/2022	12025		14.950,00
	Compra Conforme NF Número 22261 de Sanbox Comercio de Eletronicos LTDA - ME			15/08/2022	12090		9.729,62
REVENDA DE MERCADORIAS		4.1.01.42	61102				
	Venda Conforme NF Número 441			15/08/2022	13382		8.622,20
	Venda Conforme NF Número 442			15/08/2022	13383		26.950,00
			Totais do dia	15/08/2022		1.722.388,88	1.722.388,88
CAIXA		1.1.01.01.01	11110				
	Transferência enviada pelo Pix - ELIEL MARINHO DE OLIVEIRA - 097.092.			16/08/2022	2921	5.140,00	
DESPESAS GERAIS (DIVERSAS)		3.2.01.01.37	51135				
	Transferência enviada pelo Pix - MICHELE TESSMANN BIERHALS			16/08/2022	2922	223,20	
CAIXA		1.1.01.01.01	11110				
	Transferência enviada pelo Pix - Via Varejo - 33.041.260/0652-90 - PA			16/08/2022	2923	247,44	
BANCO NUBANK		1.1.01.02.23	11224				
	Depósito recebido - Cloud Walk Meios de Pagamentos e Servicos Ltda *			16/08/2022	2924	102,03	
CAIXA		1.1.01.01.01	11110				
	Transferência enviada pelo Pix - LUCAS MOREIRA RANGEL - 126.382.207-0			16/08/2022	2925	800,00	

Junta Comercial do Estado do Rio de Janeiro

Empresa: BENEDES SOARES BATISTA

NIRE: 338.0761116-3 Protocolo: 00-2023/227269-7 Data do protocolo: 21/03/2023

CERTIFICO A EXATIDÃO DOS TERMOS DE ABERTURA E ENCERRAMENTO REGISTRADOS em 22/03/2023 SOB O N° 00005383713.

Autenticação: 63A5BDA061809484C9D7A56A324499A230703E6B8355873FD011D14AA3A60C6E

Para validar o documento acesse <http://www.jucerja.rj.gov.br/servicos/chanceladigital>, informe o n° de protocolo.



Valores expressos em Reais (R\$)

Diário

Conta	Histórico	Classificação	Código	Data	Sequência	Débito	Crédito
BANCO NUBANK		1.1.01.02.23	11224				
	Reembolso recebido pelo Pix - PIX Marketplace - 10.573.521/0001-91 - M			16/08/2022	2926	532,60	
LUZ E FORCA		3.2.01.01.20	51118				
	Pagamento de boleto efetuado - LIGHT			16/08/2022	2927	135,92	
CAIXA		1.1.01.01.01	11110				
	Transferência enviada pelo Pix - PIX Marketplace - 10.573.521/0001-91			16/08/2022	2928	532,60	
BANCO NUBANK		1.1.01.02.23	11224				
	Transferência recebida pelo Pix - Ubirajara da Silva - 025.094.687-40			16/08/2022	2929	400,00	
BANCO DO BRASIL S/A		1.1.01.02.04	11204				
	9903 - BB RENDE FACIL			16/08/2022	3948	2.734,70	
DESP. C/CARTAO DE CREDITO		3.2.01.01.17	51116				
	46426551 - PAGTO CARTAO CREDITO			16/08/2022	3949	800,01	
CAIXA		1.1.01.01.01	11110				
	81604 - PAGAMENTO DE BOLETO			16/08/2022	3950	750,00	
	81603 - PAGAMENTO DE BOLETO			16/08/2022	3951	1.000,00	
AGUA/ESGOTO		3.2.01.01.04	51104				
	81602 - PGTO CONTA AGUA			16/08/2022	3952	58,03	
LUZ E FORCA		3.2.01.01.20	51118				
	81601 - PAGAMENTO CONTA LUZ			16/08/2022	3953	126,66	
CAIXA		1.1.01.01.01	11110				
	847585 - TRANSFERENCIA PIX DES: ARGOS DISTRIBUIDORA D 16/08			16/08/2022	10331	20.000,00	
TELEFONE		3.2.01.01.28	51126				
	40111 - PAGUE FACIL BRADESCO RECARGA PRE PAGO			16/08/2022	10332	20,00	
DESP. C/CARTAO DE CREDITO		3.2.01.01.17	51116				
	160316 - CARTAO VISA ELECTRON DROGARIA E PERFUMARI			16/08/2022	10333	92,27	
TARIFAS BANCARIAS		3.2.01.04.11	51513				
	DESPESAS FINANCEIRAS			16/08/2022	10334	28,90	
CAIXA		1.1.01.01.01	11110				
	SAQUES			16/08/2022	10335	621,24	
	SAQUES			16/08/2022	10336	621,24	
	SAQUES			16/08/2022	10337	621,24	
	SAQUES			16/08/2022	10338	621,24	
	SAQUES			16/08/2022	10339	621,24	
	SAQUES			16/08/2022	10340	118,58	
	SAQUES			16/08/2022	10341	2.335,24	
	SAQUES			16/08/2022	10342	153,16	
BRADESCO S/A		1.1.01.02.03	11203				
	DEPÓSITOS			16/08/2022	10343	8.500,00	
	DEPÓSITOS			16/08/2022	10344	819,42	
	DEPÓSITOS			16/08/2022	10345	819,42	
	DEPÓSITOS			16/08/2022	10346	8.326,44	
	DEPÓSITOS			16/08/2022	10347	3.277,68	
	6407199 - RESGATE DE INVESTIMENTOS			16/08/2022	10348	4.111,39	
MERC. ADQUIRIDAS DE TERCEIROS		3.1.01.01.01	41110				
	Compra Conforme NF Número 103168 de RIOLUB LUBRIF. E LOGISTICA LTDA FILIAL			16/08/2022	12022	7.377,33	
	Compra Conforme NF Número 2943 de ROGEL INDUSTRIA E COMERCIO DE GRAXAS LTDA ME			16/08/2022	12047	7.854,60	
	Compra Conforme NF Número 2943 de ELECTRA TECNOLOGIA ELETRONICA EIRELI ME			16/08/2022	12058	1.499,88	
CAIXA		1.1.01.01.01	11110				

Junta Comercial do Estado do Rio de Janeiro

Empresa: BENEDES SOARES BATISTA

NIRE: 338.0761116-3 Protocolo: 00-2023/227269-7 Data do protocolo: 21/03/2023

CERTIFICO A EXATIDÃO DOS TERMOS DE ABERTURA E ENCERRAMENTO REGISTRADOS em 22/03/2023 SOB O N°
00005383713.

Autenticação: 63A5BDA061809484C9D7A56A324499A230703E6B8355873FD011D14AA3A60C6E

Para validar o documento acesse <http://www.jucerja.rj.gov.br/servicos/chanceladigital>, informe o n° de protocolo.



Valores expressos em Reais (R\$)

Diário

Conta	Histórico	Classificação	Código	Data	Sequência	Débito	Crédito
CAIXA		1.1.01.01.01	11110				***** Continuação
	Venda Conforme NF Número 443			16/08/2022	13384	16.024,00	
	Venda Conforme NF Número 445			16/08/2022	13385	5.456,97	
	Venda Conforme NF Número 446			16/08/2022	13386	3.344,77	
	Venda Conforme NF Número 447			16/08/2022	13387	35.256,00	
	Venda Conforme NF Número 448			16/08/2022	13388	40.285,70	
BANCO NUBANK		1.1.01.02.23	11224				
	Transferência enviada pelo Pix - ELIEL MARINHO DE OLIVEIRA - 097.092.			16/08/2022	2921		5.140,00
	Transferência enviada pelo Pix - MICHELE TESSMANN BIERHALS			16/08/2022	2922		223,20
	Transferência enviada pelo Pix - Via Varejo - 33.041.260/0652-90 - PA			16/08/2022	2923		247,44
CAIXA		1.1.01.01.01	11110				
	Depósito recebido - Cloud Walk Meios de Pagamentos e Servicos Ltda *			16/08/2022	2924		102,03
BANCO NUBANK		1.1.01.02.23	11224				
	Transferência enviada pelo Pix - LUCAS MOREIRA RANGEL - 126.382.207-0			16/08/2022	2925		800,00
CAIXA		1.1.01.01.01	11110				
	Reembolso recebido pelo Pix - PIX Marketplace - 10.573.521/0001-91 - M			16/08/2022	2926		532,60
BANCO NUBANK		1.1.01.02.23	11224				
	Pagamento de boleto efetuado - LIGHT			16/08/2022	2927		135,92
	Transferência enviada pelo Pix - PIX Marketplace - 10.573.521/0001-91			16/08/2022	2928		532,60
CAIXA		1.1.01.01.01	11110				
	Transferência recebida pelo Pix - Ubirajara da Silva - 025.094.687-40			16/08/2022	2929		400,00
BB RENDE FACIL		1.1.01.03.10	11310				
	9903 - BB RENDE FACIL			16/08/2022	3948		2.734,70
BANCO DO BRASIL S/A		1.1.01.02.04	11204				
	46426551 - PAGTO CARTAO CREDITO			16/08/2022	3949		800,01
	81604 - PAGAMENTO DE BOLETO			16/08/2022	3950		750,00
	81603 - PAGAMENTO DE BOLETO			16/08/2022	3951		1.000,00
	81602 - PGTO CONTA AGUA			16/08/2022	3952		58,03
	81601 - PAGAMENTO CONTA LUZ			16/08/2022	3953		126,66
BRADESCO S/A		1.1.01.02.03	11203				
	847585 - TRANSFERENCIA PIX DES: ARGOS DISTRIBUIDORA D 16/08			16/08/2022	10331		20.000,00
	40111 - PAGUE FACIL BRADESCO RECARGA PRE PAGO			16/08/2022	10332		20,00
	160316 - CARTAO VISA ELECTRON DROGARIA E PERFUMARI			16/08/2022	10333		92,27
	DESPESAS FINANCEIRAS			16/08/2022	10334		28,90
	SAQUES			16/08/2022	10335		621,24
	SAQUES			16/08/2022	10336		621,24
	SAQUES			16/08/2022	10337		621,24
	SAQUES			16/08/2022	10338		621,24
	SAQUES			16/08/2022	10339		621,24
	SAQUES			16/08/2022	10340		118,58
	SAQUES			16/08/2022	10341		2.335,24
	SAQUES			16/08/2022	10342		153,16
CAIXA		1.1.01.01.01	11110				
	DEPÓSITOS			16/08/2022	10343		8.500,00
	DEPÓSITOS			16/08/2022	10344		819,42
	DEPÓSITOS			16/08/2022	10345		819,42
	DEPÓSITOS			16/08/2022	10346		8.326,44
	DEPÓSITOS			16/08/2022	10347		3.277,68
INVEST FACIL BRADESCO		1.1.01.03.42	11342				

Junta Comercial do Estado do Rio de Janeiro

Empresa: BENEDES SOARES BATISTA

NIRE: 338.0761116-3 Protocolo: 00-2023/227269-7 Data do protocolo: 21/03/2023

CERTIFICO A EXATIDÃO DOS TERMOS DE ABERTURA E ENCERRAMENTO REGISTRADOS em 22/03/2023 SOB O N° 00005383713.

Autenticação: 63A5BDA061809484C9D7A56A324499A230703E6B8355873FD011D14AA3A60C6E

Para validar o documento acesse <http://www.jucerja.rj.gov.br/servicos/chanceladigital>, informe o n° de protocolo.



Valores expressos em Reais (R\$)

Diário

Conta	Histórico	Classificação	Código	Data	Sequência	Débito	Crédito
INVEST FACIL BRADESCO		1.1.01.03.42	11342				***** Continuação
	6407199 - RESGATE DE INVESTIMENTOS			16/08/2022	10348		4.111,39
CAIXA		1.1.01.01.01	11110				
	Compra Conforme NF Número 103168 de RIOLUB LUBRIF. E LOGISTICA LTDA FILIAL			16/08/2022	12022		7.377,33
	Compra Conforme NF Número 2943 de ROGEL INDUSTRIA E COMERCIO DE GRAXAS LTDA ME			16/08/2022	12047		7.854,60
	Compra Conforme NF Número 2943 de ELECTRA TECNOLOGIA ELETRONICA EIRELI ME			16/08/2022	12058		1.499,88
REVENDA DE MERCADORIAS		4.1.01.42	61102				
	Venda Conforme NF Número 443			16/08/2022	13384		16.024,00
	Venda Conforme NF Número 445			16/08/2022	13385		5.456,97
	Venda Conforme NF Número 446			16/08/2022	13386		3.344,77
	Venda Conforme NF Número 447			16/08/2022	13387		35.256,00
	Venda Conforme NF Número 448			16/08/2022	13388		40.285,70
	Totais do dia			16/08/2022		182.391,14	182.391,14
CONSULTORIA/ACESSO INFORMATICA		3.2.01.01.26	51124				
	PAGO A ECUSTOMIZE CONSULTORIA EM SOFTWARE LTDA -ME CONF. DANFE 000.211.038			17/08/2022	2271	599,00	
CAIXA		1.1.01.01.01	11110				
	TransferA^ncia enviada pelo Pix - Wesley Alves Dos Santos - 122.787.09			17/08/2022	2930	1.984,00	
	TransferA^ncia enviada pelo Pix - Renzo Fernando Tonini - 807.555.772-			17/08/2022	2931	650,00	
	TransferA^ncia enviada pelo Pix - Wesley Alves Dos Santos - 122.787.09			17/08/2022	2932	5.471,55	
BANCO NUBANK		1.1.01.02.23	11224				
	DepA^sito recebido - Cloud Walk Meios de Pagamentos e Servicos Ltda *			17/08/2022	2933	242,92	
CAIXA		1.1.01.01.01	11110				
	TransferA^ncia enviada pelo Pix - Marcio De Souza - 791.921.907-82 - P			17/08/2022	2934	450,00	
	TransferA^ncia enviada pelo Pix - RMF AUTOPECAS 4 X 4 - 43.956.167/000			17/08/2022	2935	131,00	
	TransferA^ncia enviada pelo Pix - RMF AUTOPECAS 4 X 4 - 43.956.167/000			17/08/2022	2936	199,00	
BB RENDE FACIL		1.1.01.03.10	11310				
	9903 - BB RENDE FACIL			17/08/2022	3954	0,01	
BANCO DO BRASIL S/A		1.1.01.02.04	11204				
	18117 - BB RENDE FACIL			17/08/2022	3955	0,01	
CAIXA		1.1.01.01.01	11110				
	1507557 - TRANSFERENCIA PIX DES: PELLEGRINO DIST AUTOP 17/08			17/08/2022	10349	419,87	
	1055156 - TRANSFERENCIA PIX DES: INGRAX INDUSTRIA E CO 17/08			17/08/2022	10350	26.939,50	
	848249 - TRANSFERENCIA PIX DES: JOSE AUGUSTO GROSSO L 17/08 SAQUES			17/08/2022	10351	5.978,00	
				17/08/2022	10352	83,51	
BRADESCO S/A		1.1.01.02.03	11203				
	6836494 - TRANSF CC PARA CC PJ ROYALTIES			17/08/2022	10353	22.005,54	
	DEPÓSITOS			17/08/2022	10354	7.468,00	
	6407199 - RESGATE DE INVESTIMENTOS			17/08/2022	10355	3.947,34	
MERC. ADQUIRIDAS DE TERCEIROS		3.1.01.01.01	41110				
	Compra Conforme NF Número 386298 de PELLEGRINO DISTRIBUIDORA DE AUTOPECAS LTDA			17/08/2022	12042	419,87	
	Compra Conforme NF Número 196531 de UAI COMERCIO DIGITAL LTDA			17/08/2022	12078	621,24	
	Compra Conforme NF Número 196532 de UAI COMERCIO DIGITAL LTDA			17/08/2022	12079	621,24	

Junta Comercial do Estado do Rio de Janeiro

Empresa: BENEDES SOARES BATISTA

NIRE: 338.0761116-3 Protocolo: 00-2023/227269-7 Data do protocolo: 21/03/2023

CERTIFICO A EXATIDÃO DOS TERMOS DE ABERTURA E ENCERRAMENTO REGISTRADOS em 22/03/2023 SOB O N° 00005383713.

Autenticação: 63A5BDA061809484C9D7A56A324499A230703E6B8355873FD011D14AA3A60C6E

Para validar o documento acesse <http://www.jucerja.rj.gov.br/servicos/chanceladigital>, informe o n° de protocolo.



Valores expressos em Reais (R\$)

Diário

Conta	Histórico	Classificação	Código	Data	Sequência	Débito	Crédito
MERC. ADQUIRIDAS DE TERCEIROS		3.1.01.01.01	41110				***** Continuação
	Compra Conforme NF Número 196554 de UAI COMERCIO DIGITAL LTDA			17/08/2022	12080	621,24	
	Compra Conforme NF Número 196555 de UAI COMERCIO DIGITAL LTDA			17/08/2022	12081	621,24	
	Compra Conforme NF Número 196556 de UAI COMERCIO DIGITAL LTDA			17/08/2022	12082	621,24	
	Compra Conforme NF Número 196557 de UAI COMERCIO DIGITAL LTDA			17/08/2022	12083	247,44	
CAIXA		1.1.01.01.01	11110				
	Venda Conforme NF Número 449			17/08/2022	13389	27.127,37	
	Venda Conforme NF Número 450			17/08/2022	13390	771,20	
	Venda Conforme NF Número 451			17/08/2022	13391	2.511,00	
	Venda Conforme NF Número 452			17/08/2022	13392	2.656,62	
	Venda Conforme NF Número 453			17/08/2022	13393	4.128,50	
	Venda Conforme NF Número 454			17/08/2022	13394	8.556,00	
	Venda Conforme NF Número 455			17/08/2022	13395	8.556,00	
	Venda Conforme NF Número 456			17/08/2022	13396	16.469,32	
	Venda Conforme NF Número 457			17/08/2022	13397	16.024,00	
	Venda Conforme NF Número 458			17/08/2022	13398	3.395,37	
	Venda Conforme NF Número 459			17/08/2022	13399	6.304,63	
	PAGO A ECUSTOMIZE CONSULTORIA EM SOFTWARE LTDA -ME CONF. DANFE 000.211.038			17/08/2022	2271		599,00
BANCO NUBANK		1.1.01.02.23	11224				
	TransferA ⁿ cia enviada pelo Pix - Wesley Alves Dos Santos - 122.787.09			17/08/2022	2930		1.984,00
	TransferA ⁿ cia enviada pelo Pix - Renzo Fernando Tonini - 807.555.772-			17/08/2022	2931		650,00
	TransferA ⁿ cia enviada pelo Pix - Wesley Alves Dos Santos - 122.787.09			17/08/2022	2932		5.471,55
CAIXA		1.1.01.01.01	11110				
	DepA ^s ito recebido - Cloud Walk Meios de Pagamentos e Servicos Ltda *			17/08/2022	2933		242,92
BANCO NUBANK		1.1.01.02.23	11224				
	TransferA ⁿ cia enviada pelo Pix - Marcio De Souza - 791.921.907-82 - P			17/08/2022	2934		450,00
	TransferA ⁿ cia enviada pelo Pix - RMF AUTOPECAS 4 X 4 - 43.956.167/000			17/08/2022	2935		131,00
	TransferA ⁿ cia enviada pelo Pix - RMF AUTOPECAS 4 X 4 - 43.956.167/000			17/08/2022	2936		199,00
BANCO DO BRASIL S/A		1.1.01.02.04	11204				
	9903 - BB RENDE FACIL			17/08/2022	3954		0,01
BB RENDE FACIL		1.1.01.03.10	11310				
	18117 - BB RENDE FACIL			17/08/2022	3955		0,01
BRADESCO S/A		1.1.01.02.03	11203				
	1507557 - TRANSFERENCIA PIX DES: PELLEGRINO DIST AUTOP 17/08			17/08/2022	10349		419,87
	1055156 - TRANSFERENCIA PIX DES: INGRAX INDUSTRIA E CO 17/08			17/08/2022	10350		26.939,50
	848249 - TRANSFERENCIA PIX DES: JOSE AUGUSTO GROSSO L 17/08			17/08/2022	10351		5.978,00
	SAQUES			17/08/2022	10352		83,51
CAIXA		1.1.01.01.01	11110				
	6836494 - TRANSF CC PARA CC PJ ROYALTIES			17/08/2022	10353		22.005,54
	DEPÓSITOS			17/08/2022	10354		7.468,00
INVEST FACIL BRADESCO		1.1.01.03.42	11342				
	6407199 - RESGATE DE INVESTIMENTOS			17/08/2022	10355		3.947,34
CAIXA		1.1.01.01.01	11110				
	Compra Conforme NF Número 386298 de PELLEGRINO DISTRIBUIDORA			17/08/2022	12042		419,87

Junta Comercial do Estado do Rio de Janeiro

Empresa: BENEDES SOARES BATISTA

NIRE: 338.0761116-3 Protocolo: 00-2023/227269-7 Data do protocolo: 21/03/2023

CERTIFICADO A EXATIDÃO DOS TERMOS DE ABERTURA E ENCERRAMENTO REGISTRADOS em 22/03/2023 SOB O N° 00005383713.

Autenticação: 63A5BDA061809484C9D7A56A324499A230703E6B8355873FD011D14AA3A60C6E

Para validar o documento acesse <http://www.jucerja.rj.gov.br/servicos/chanceladigital>, informe o n° de protocolo.



Valores expressos em Reais (R\$)

Diário

Conta	Histórico	Classificação	Código	Data	Sequência	Débito	Crédito
CAIXA		1.1.01.01.01	11110				***** Continuação
	DE AUTOPECAS LTDA						
	Compra Conforme NF Número 196531 de UAI COMERCIO DIGITAL LTDA			17/08/2022	12078		621,24
	Compra Conforme NF Número 196532 de UAI COMERCIO DIGITAL LTDA			17/08/2022	12079		621,24
	Compra Conforme NF Número 196554 de UAI COMERCIO DIGITAL LTDA			17/08/2022	12080		621,24
	Compra Conforme NF Número 196555 de UAI COMERCIO DIGITAL LTDA			17/08/2022	12081		621,24
	Compra Conforme NF Número 196556 de UAI COMERCIO DIGITAL LTDA			17/08/2022	12082		621,24
	Compra Conforme NF Número 196557 de UAI COMERCIO DIGITAL LTDA			17/08/2022	12083		247,44
REVENDA DE MERCADORIAS		4.1.01.42	61102				
	Venda Conforme NF Número 449			17/08/2022	13389		27.127,37
	Venda Conforme NF Número 450			17/08/2022	13390		771,20
	Venda Conforme NF Número 451			17/08/2022	13391		2.511,00
	Venda Conforme NF Número 452			17/08/2022	13392		2.656,62
	Venda Conforme NF Número 453			17/08/2022	13393		4.128,50
	Venda Conforme NF Número 454			17/08/2022	13394		8.556,00
	Venda Conforme NF Número 455			17/08/2022	13395		8.556,00
	Venda Conforme NF Número 456			17/08/2022	13396		16.469,32
	Venda Conforme NF Número 457			17/08/2022	13397		16.024,00
	Venda Conforme NF Número 458			17/08/2022	13398		3.395,37
	Venda Conforme NF Número 459			17/08/2022	13399		6.304,63
	Totais do dia			17/08/2022		176.842,77	176.842,77
CAIXA		1.1.01.01.01	11110				
	Transferência enviada pelo Pix - Sabrina Carvalho - 133.738.867-08 -			18/08/2022	2937	300,00	
	Transferência enviada pelo Pix - SK DISTRIBUIDORA - 08.237.002/0001-0			18/08/2022	2938	8.134,29	
BANCO NUBANK		1.1.01.02.23	11224				
	Transferência recebida pelo Pix - BENEDES SOARES BATISTA - 23.303.444			18/08/2022	2939	8.134,29	
	Depósito recebido - Cloud Walk Meios de Pagamentos e Servicos Ltda *			18/08/2022	2940	340,09	
CAIXA		1.1.01.01.01	11110				
	Transferência enviada pelo Pix - ANDRE LUIS RODRIGUES DE ALMEIDA 0352			18/08/2022	2941	1.280,00	
SERVICOS PRESTADOS P/TERCEIROS		3.2.01.01.58	51156				
	Transferência enviada pelo Pix - BOLSA DE LICITACOES E LEILÕES DO BRA			18/08/2022	2942	462,81	
BANCO DO BRASIL S/A		1.1.01.02.04	11204				
	9903 - BB RENDE FACIL			18/08/2022	3956	20,00	
CAIXA		1.1.01.01.01	11110				
	71273304 - SAQUE NO TAA			18/08/2022	3957	20,00	
SERVICOS PRESTADOS P/TERCEIROS		3.2.01.01.58	51156				
	1755131 - TRANSFERENCIA PIX DES: TIAGO PORTUGAL			18/08/2022	10356	300,00	
CAIXA		1.1.01.01.01	11110				
	1535487 - TRANSFERENCIA PIX DES: DISTRIBUIDORA AUTOMOT			18/08/2022	10357	1.205,67	
	1416053 - TRANSFERENCIA PIX DES: BENEDES SOARES BATIST			18/08/2022	10358	8.134,29	
	1158592 - TRANSFERENCIA PIX DES: ARGOS DISTRIBUIDORA D			18/08/2022	10359	10.000,00	

Junta Comercial do Estado do Rio de Janeiro

Empresa: BENEDES SOARES BATISTA

NIRE: 338.0761116-3 Protocolo: 00-2023/227269-7 Data do protocolo: 21/03/2023

CERTIFICADO A EXATIDÃO DOS TERMOS DE ABERTURA E ENCERRAMENTO REGISTRADOS em 22/03/2023 SOB O Nº 00005383713.

Autenticação: 63A5BDA061809484C9D7A56A324499A230703E6B8355873FD011D14AA3A60C6E

Para validar o documento acesse <http://www.jucerja.rj.gov.br/servicos/chanceladigital>, informe o nº de protocolo.



Valores expressos em Reais (R\$)

Diário

Conta	Histórico	Classificação	Código	Data	Sequência	Débito	Crédito
CAIXA		1.1.01.01.01	11110				***** Continuação
	18/08						
	SAQUES			18/08/2022	10360	149,90	
	SAQUES			18/08/2022	10361	2.292,60	
	SAQUES			18/08/2022	10362	165,95	
	SAQUES			18/08/2022	10363	45,56	
	SAQUES			18/08/2022	10364	72,85	
	SAQUES			18/08/2022	10365	51,70	
BRADESCO S/A		1.1.01.02.03	11203				
	6407199 - RESGATE DE INVESTIMENTOS			18/08/2022	10366	22.418,52	
MERC. ADQUIRIDAS DE TERCEIROS		3.1.01.01.01	41110				
	Compra Conforme NF Número 5360 de DUNAX LUBRIFICANTES LTDA RJ VAREJO			18/08/2022	12021	15.550,00	
	Compra Conforme NF Número 362284 de SK AUTOMOTIVE DISTRIBUIDORA DE AUTOPECAS LTDA			18/08/2022	12028	8.134,29	
	Compra Conforme NF Número 887 de JCF COMERCIO E SERVICOS DE TECNOLOGIA E INFORMATIC			18/08/2022	12040	7.455,55	
	Compra Conforme NF Número 762299 de DISTRIBUIDORA AUTOMOTIVA S.A.			18/08/2022	12045	1.205,67	
	Compra Conforme NF Número 154970 de INGRAX IND E COMERCIO DE GRAXAS SA - DUQUE DE CAXI			18/08/2022	12048	25.939,46	
CAIXA		1.1.01.01.01	11110				
	Venda Conforme NF Número 460			18/08/2022	13400	3.734,00	
	Venda Conforme NF Número 461			18/08/2022	13401	11.746,00	
	Venda Conforme NF Número 462			18/08/2022	13402	9.550,00	
	Venda Conforme NF Número 463			18/08/2022	13403	4.166,60	
	Venda Conforme NF Número 464			18/08/2022	13404	3.991,90	
BANCO NUBANK		1.1.01.02.23	11224				
	Transferência enviada pelo Pix - Sabrina Carvalho - 133.738.867-08 -			18/08/2022	2937		300,00
	Transferência enviada pelo Pix - SK DISTRIBUIDORA - 08.237.002/0001-0			18/08/2022	2938		8.134,29
CAIXA		1.1.01.01.01	11110				
	Transferência recebida pelo Pix - BENEDES SOARES BATISTA - 23.303.444			18/08/2022	2939		8.134,29
	Depósito recebido - Cloud Walk Meios de Pagamentos e Servicos Ltda *			18/08/2022	2940		340,09
BANCO NUBANK		1.1.01.02.23	11224				
	Transferência enviada pelo Pix - ANDRE LUIS RODRIGUES DE ALMEIDA 0352			18/08/2022	2941		1.280,00
	Transferência enviada pelo Pix - BOLSA DE LICITACOES E LEILOES DO BRA			18/08/2022	2942		462,81
BB RENDE FACIL		1.1.01.03.10	11310				
	9903 - BB RENDE FACIL			18/08/2022	3956		20,00
BANCO DO BRASIL S/A		1.1.01.02.04	11204				
	71273304 - SAQUE NO TAA			18/08/2022	3957		20,00
BRADESCO S/A		1.1.01.02.03	11203				
	1755131 - TRANSFERENCIA PIX DES: TIAGO PORTUGAL 18/08			18/08/2022	10356		300,00
	1535487 - TRANSFERENCIA PIX DES: DISTRIBUIDORA AUTOMOT 18/08			18/08/2022	10357		1.205,67
	1416053 - TRANSFERENCIA PIX DES: BENEDES SOARES BATIST 18/08			18/08/2022	10358		8.134,29
	1158592 - TRANSFERENCIA PIX DES: ARGOS DISTRIBUIDORA D 18/08			18/08/2022	10359		10.000,00
	SAQUES			18/08/2022	10360		149,90
	SAQUES			18/08/2022	10361		2.292,60

Junta Comercial do Estado do Rio de Janeiro

Empresa: BENEDES SOARES BATISTA

NIRE: 338.0761116-3 Protocolo: 00-2023/227269-7 Data do protocolo: 21/03/2023

CERTIFICO A EXATIDÃO DOS TERMOS DE ABERTURA E ENCERRAMENTO REGISTRADOS em 22/03/2023 SOB O N° 00005383713.

Autenticação: 63A5BDA061809484C9D7A56A324499A230703E6B8355873FD011D14AA3A60C6E

Para validar o documento acesse <http://www.jucerja.rj.gov.br/servicos/chanceladigital>, informe o n° de protocolo.



Valores expressos em Reais (R\$)

Diário

Conta	Histórico	Classificação	Código	Data	Sequência	Débito	Crédito
BRADERCO S/A		1.1.01.02.03	11203				***** Continuação
	SAQUES			18/08/2022	10362		165,95
	SAQUES			18/08/2022	10363		45,56
	SAQUES			18/08/2022	10364		72,85
	SAQUES			18/08/2022	10365		51,70
INVEST FACIL BRADESCO		1.1.01.03.42	11342				
	6407199 - RESGATE DE INVESTIMENTOS			18/08/2022	10366		22.418,52
CAIXA		1.1.01.01.01	11110				
	Compra Conforme NF Número 5360 de DUNAX LUBRIFICANTES LTDA RJ VAREJO			18/08/2022	12021		15.550,00
	Compra Conforme NF Número 362284 de SK AUTOMOTIVE DISTRIBUIDORA DE AUTOPECAS LTDA			18/08/2022	12028		8.134,29
	Compra Conforme NF Número 887 de JCF COMERCIO E SERVICOS DE TECNOLOGIA E INFORMATIC			18/08/2022	12040		7.455,55
	Compra Conforme NF Número 762299 de DISTRIBUIDORA AUTOMOTIVA S.A.			18/08/2022	12045		1.205,67
	Compra Conforme NF Número 154970 de INGRAX IND E COMERCIO DE GRAXAS SA - DUQUE DE CAXI			18/08/2022	12048		25.939,46
REVENDE DE MERCADORIAS		4.1.01.42	61102				
	Venda Conforme NF Número 460			18/08/2022	13400		3.734,00
	Venda Conforme NF Número 461			18/08/2022	13401		11.746,00
	Venda Conforme NF Número 462			18/08/2022	13402		9.550,00
	Venda Conforme NF Número 463			18/08/2022	13403		4.166,60
	Venda Conforme NF Número 464			18/08/2022	13404		3.991,90
		Totais do dia		18/08/2022		155.001,99	155.001,99
CAIXA		1.1.01.01.01	11110				
	PAGAMENTO PIX			19/08/2022	2435	220,61	
	PAGAMENTO PIX			19/08/2022	2436	210,00	
	LIQUIDACAO BOLETO			19/08/2022	2437	538,00	
BANCO DO BRASIL S/A		1.1.01.02.04	11204				
	9903 - BB RENDE FACIL			19/08/2022	3958	83,30	
DESP. C/CARTAO DE CREDITO		3.2.01.01.17	51116				
	172434 - COMPRA COM CARTAO			19/08/2022	3959	83,30	
CAIXA		1.1.01.01.01	11110				
	1728048 - TRANSFERENCIA PIX DES: ARGOS DISTRIBUIDORA D 19/08			19/08/2022	10367	3.000,00	
	1601117 - TRANSFERENCIA PIX DES: JOSE AUGUSTO GROSSO L 19/08			19/08/2022	10368	2.100,00	
SERVICOS PRESTADOS P/TERCEIROS		3.2.01.01.58	51156				
	1351525 - TRANSFERENCIA PIX DES: MICHELE TESSMANN BIER 19/08			19/08/2022	10369	360,00	
CAIXA		1.1.01.01.01	11110				
	1122211 - TRANSFERENCIA PIX DES: TROPICAL MOVEIS 19/08			19/08/2022	10370	1.400,00	
INVEST FACIL BRADESCO		1.1.01.03.42	11342				
	APLIC.INVEST FACIL			19/08/2022	10371	6.925,58	
CAPITALIZACAO		1.1.01.03.11	11311				
	TITULO DE CAPITALIZACAO BRADESCO			19/08/2022	10372	500,00	
	TITULO DE CAPITALIZACAO BRADESCO			19/08/2022	10373	500,00	
CAIXA		1.1.01.01.01	11110				
	SAQUES			19/08/2022	10374	2.710,03	
BRADESCO S/A		1.1.01.02.03	11203				
	DEPÓSITOS			19/08/2022	10375	1.970,61	

Junta Comercial do Estado do Rio de Janeiro

Empresa: BENEDES SOARES BATISTA

NIRE: 338.0761116-3 Protocolo: 00-2023/227269-7 Data do protocolo: 21/03/2023

CERTIFICO A EXATIDÃO DOS TERMOS DE ABERTURA E ENCERRAMENTO REGISTRADOS em 22/03/2023 SOB O N° 00005383713.

Autenticação: 63A5BDA061809484C9D7A56A324499A230703E6B8355873FD011D14AA3A60C6E

Para validar o documento acesse <http://www.jucerja.rj.gov.br/servicos/chanceladigital>, informe o n° de protocolo.



Valores expressos em Reais (R\$)

Diário

Conta	Histórico	Classificação	Código	Data	Sequência	Débito	Crédito
BRADESCO S/A		1.1.01.02.03	11203				***** Continuação
	DEPÓSITOS			19/08/2022	10376	15.525,00	
MERC. ADQUIRIDAS DE TERCEIROS		3.1.01.01.01	41110				
	Compra Conforme NF Número 15063727 de KABUM COMERCIO ELETRONICO S.A			19/08/2022	12017	220,61	
	Compra Conforme NF Número 3323 de Mga bag industria e com de capas de instrumentos m			19/08/2022	12030	149,90	
BANCO SICRED (AG. M.PEREIRA)		1.1.01.02.18	11218				
	PAGAMENTO PIX			19/08/2022	2435		220,61
	PAGAMENTO PIX			19/08/2022	2436		210,00
	LIQUIDACAO BOLETO			19/08/2022	2437		538,00
BB RENDE FACIL		1.1.01.03.10	11310				
	9903 - BB RENDE FACIL			19/08/2022	3958		83,30
BANCO DO BRASIL S/A		1.1.01.02.04	11204				
	172434 - COMPRA COM CARTAO			19/08/2022	3959		83,30
BRADESCO S/A		1.1.01.02.03	11203				
	1728048 - TRANSFERENCIA PIX DES: ARGOS DISTRIBUIDORA D			19/08/2022	10367		3.000,00
	19/08						
	1601117 - TRANSFERENCIA PIX DES: JOSE AUGUSTO GROSSO L			19/08/2022	10368		2.100,00
	19/08						
	1351525 - TRANSFERENCIA PIX DES: MICHELE TESSMANN BIER			19/08/2022	10369		360,00
	19/08						
	1122211 - TRANSFERENCIA PIX DES: TROPICAL MOVEIS	19/08		19/08/2022	10370		1.400,00
	19/08						
	APLIC.INVEST FACIL			19/08/2022	10371		6.925,58
	TITULO DE CAPITALIZACAO BRADESCO			19/08/2022	10372		500,00
	TITULO DE CAPITALIZACAO BRADESCO			19/08/2022	10373		500,00
	SAQUES			19/08/2022	10374		2.710,03
CAIXA		1.1.01.01.01	11110				
	DEPÓSITOS			19/08/2022	10375		1.970,61
	DEPÓSITOS			19/08/2022	10376		15.525,00
	Compra Conforme NF Número 15063727 de KABUM COMERCIO ELETRONICO S.A			19/08/2022	12017		220,61
	Compra Conforme NF Número 3323 de Mga bag industria e com de capas de instrumentos m			19/08/2022	12030		149,90
		Totais do dia		19/08/2022		36.496,94	36.496,94
SERVICOS PRESTADOS P/TERCEIROS		3.2.01.01.58	51156				
	Transferência enviada pelo Pix - MIRIAM BITENCOURT ADELIO PEREIRA - 0			20/08/2022	2943	12,00	
	Transferência enviada pelo Pix - MIRIAM BITENCOURT ADELIO PEREIRA - 0			20/08/2022	2944	24,00	
	Transferência enviada pelo Pix - DANIELI VIEIRA VILELA - 017.869.057-			20/08/2022	2945	70,00	
BANCO NUBANK		1.1.01.02.23	11224				
	Transferência enviada pelo Pix - MIRIAM BITENCOURT ADELIO PEREIRA - 0			20/08/2022	2943		12,00
	Transferência enviada pelo Pix - MIRIAM BITENCOURT ADELIO PEREIRA - 0			20/08/2022	2944		24,00
	Transferência enviada pelo Pix - DANIELI VIEIRA VILELA - 017.869.057-			20/08/2022	2945		70,00
		Totais do dia		20/08/2022		106,00	106,00
ICMS		3.2.01.02.17	51217				
	PAGO ICMS VALOR NÃO RECOLHIDO SIMPLES NACIONAL			22/08/2022	2263	17.289,46	

Comprovante Qualificação econômico-financeira - BENEDES (lo (1196466)) SEI E-20/001.001206/2023 / pg. 337

Junta Comercial do Estado do Rio de Janeiro

Empresa: BENEDES SOARES BATISTA

NIRE: 338.0761116-3 Protocolo: 00-2023/227269-7 Data do protocolo: 21/03/2023

CERTIFICO A EXATIDÃO DOS TERMOS DE ABERTURA E ENCERRAMENTO REGISTRADOS em 22/03/2023 SOB O Nº 00005383713.

Autenticação: 63A5BDA061809484C9D7A56A324499A230703E6B8355873FD011D14AA3A60C6E

Para validar o documento acesse <http://www.jucerja.rj.gov.br/servicos/chanceladigital>, informe o nº de protocolo.

Valores expressos em Reais (R\$)

Diário

Conta	Histórico	Classificação	Código	Data	Sequência	Débito	Crédito
MULTAS FISCAIS		3.2.01.03.01	51301				
	ICMS			22/08/2022	2264	684,66	
TARIFAS BANCARIAS		3.2.01.04.11	51513				
	PAGAMENTO PIX			22/08/2022	2438	300,00	
CAIXA		1.1.01.01.01	11110				
	Transferência enviada pelo Pix - Benedes Soares Batista - 112.487.607			22/08/2022	2946	4.043,00	
BANCO NUBANK		1.1.01.02.23	11224				
	Transferência recebida pelo Pix - BENEDES SOARES BATISTA - 23.303.444			22/08/2022	2947	4.043,00	
BB RENDE FACIL		1.1.01.03.10	11310				
	9903 - BB RENDE FACIL			22/08/2022	3960	20.214,66	
CAIXA		1.1.01.01.01	11110				
	82201 - PIX - ENVIADO			22/08/2022	3961	195,00	
DESP. C/CARTAO DE CREDITO		3.2.01.01.17	51116				
	862634 - COMPRA COM CARTAO			22/08/2022	3962	36,93	
	767333 - COMPRA COM CARTAO			22/08/2022	3963	100,00	
	662385 - COMPRA COM CARTAO			22/08/2022	3964	13,00	
	360260 - COMPRA COM CARTAO			22/08/2022	3965	21,00	
	259972 - COMPRA COM CARTAO			22/08/2022	3966	92,50	
	132700 - COMPRA COM CARTAO			22/08/2022	3967	13,45	
BANCO DO BRASIL S/A		1.1.01.02.04	11204				
	14143 - BB RENDE FACIL			22/08/2022	3968	0,01	
	430 - RECEBIMENTO FORNECEDOR			22/08/2022	3969	18.424,05	
	57271 - TRANSFERENCIA RECEBIDA			22/08/2022	3970	2.262,48	
SERVICOS PRESTADOS P/TERCEIROS		3.2.01.01.58	51156				
	1733109 - PIX QR CODE ESTATICO DES: Andre Nobre Esteves 22/08			22/08/2022	10377	135,00	
CAIXA		1.1.01.01.01	11110				
	1513018 - PIX QR CODE ESTATICO DES: PIX Marketplace 22/08			22/08/2022	10378	77,60	
SERVICOS PRESTADOS P/TERCEIROS		3.2.01.01.58	51156				
	2158431 - TRANSFERENCIA PIX DES: FLAVIO SOARES BATISTA 22/08			22/08/2022	10379	1.000,00	
CAIXA		1.1.01.01.01	11110				
	2016192 - TRANSFERENCIA PIX DES: ARGOS DISTRIBUIDORA D 22/08			22/08/2022	10380	5.000,00	
SERVICOS PRESTADOS P/TERCEIROS		3.2.01.01.58	51156				
	1756099 - TRANSFERENCIA PIX DES: Evaldo Santos Alves J 22/08			22/08/2022	10381	280,00	
CAIXA		1.1.01.01.01	11110				
	1047025 - TRANSFERENCIA PIX DES: BENEDES SOARES BATIST 22/08			22/08/2022	10382	4.043,00	
	1040414 - TRANSFERENCIA PIX DES: REDUX INDUSTRIA E COM 22/08			22/08/2022	10383	11.960,00	
FRETE E CARRETOS		3.2.01.01.44	51142				
	929530 - TRANSFERENCIA PIX DES: JOSE FERNANDO DAS NEV 20/08			22/08/2022	10384	150,00	
EMPRESTIMOS		2.1.03.01.01	21201				
	OPERACAO CAPITAL GIRO CONTR 015138229 PARC001/30			22/08/2022	10385	1.607,71	
DESP. C/CARTAO DE CREDITO		3.2.01.01.17	51116				
	570187 - CARTAO VISA ELECTRON MINIMERCADO VENDE TU			22/08/2022	10387	65,98	
	24678 - CARTAO VISA ELECTRON MERCADOLIVRE*AVALANC			22/08/2022	10388	54,00	
BRASESCO S/A		1.1.01.02.03	11203				
	RESGATE INVEST FACI			22/08/2022	10389	6.925,60	
	6689981 - RESGATE DE INVESTIMENTOS			22/08/2022	10390	19.537,73	

Junta Comercial do Estado do Rio de Janeiro

Empresa: BENEDES SOARES BATISTA

NIRE: 338.0761116-3 Protocolo: 00-2023/227269-7 Data do protocolo: 21/03/2023

CERTIFICO A EXATIDÃO DOS TERMOS DE ABERTURA E ENCERRAMENTO REGISTRADOS em 22/03/2023 SOB O N° 00005383713.

Autenticação: 63A5BDA061809484C9D7A56A324499A230703E6B8355873FD011D14AA3A60C6E

Para validar o documento acesse <http://www.jucerja.rj.gov.br/servicos/chanceladigital>, informe o n° de protocolo.



Valores expressos em Reais (R\$)

Diário

Conta	Histórico	Classificação	Código	Data	Sequência	Débito	Crédito
BRADERCO S/A		1.1.01.02.03	11203				***** Continuação
	6407199 - RESGATE DE INVESTIMENTOS			22/08/2022	10391	15.884,08	
MERC. ADQUIRIDAS DE TERCEIROS		3.1.01.01.01	41110				
	Compra Conforme NF Número 22749 de REDUX INDUSTRIA E COMERCIO LTDA			22/08/2022	12026	11.960,00	
	Compra Conforme NF Número 2012 de ENERGI C DISTRIBUIDORA DE MATERIAL ELETRICO E ILUMI			22/08/2022	12071	55,00	
	Compra Conforme NF Número 24680 de LLS TECNOLOGIA EIRELI			22/08/2022	12075	2.710,03	
CAIXA		1.1.01.01.01	11110				
	Venda Conforme NF Número 465			22/08/2022	13405	16.840,00	
	Venda Conforme NF Número 466			22/08/2022	13406	21.560,00	
	Venda Conforme NF Número 467			22/08/2022	13407	641,00	
	Venda Conforme NF Número 468			22/08/2022	13408	3.199,90	
	Venda Conforme NF Número 469			22/08/2022	13409	483,97	
BRADERCO S/A		1.1.01.02.03	11203				
	PAGO ICMS VALOR NÃO RECOLHIDO SIMPLES NACIONAL			22/08/2022	2263		17.289,46
	ICMS			22/08/2022	2264		684,66
BANCO SICRED (AG. M.PEREIRA)		1.1.01.02.18	11218				
	PAGAMENTO PIX			22/08/2022	2438		300,00
BANCO NUBANK		1.1.01.02.23	11224				
	Transferência enviada pelo Pix - Benedes Soares Batista - 112.487.607			22/08/2022	2946		4.043,00
CAIXA		1.1.01.01.01	11110				
	Transferência recebida pelo Pix - BENEDES SOARES BATISTA - 23.303.444			22/08/2022	2947		4.043,00
BANCO DO BRASIL S/A		1.1.01.02.04	11204				
	9903 - BB RENDE FACIL			22/08/2022	3960		20.214,66
	82201 - PIX - ENVIADO			22/08/2022	3961		195,00
	862634 - COMPRA COM CARTAO			22/08/2022	3962		36,93
	767333 - COMPRA COM CARTAO			22/08/2022	3963		100,00
	662385 - COMPRA COM CARTAO			22/08/2022	3964		13,00
	360260 - COMPRA COM CARTAO			22/08/2022	3965		21,00
	259972 - COMPRA COM CARTAO			22/08/2022	3966		92,50
	132700 - COMPRA COM CARTAO			22/08/2022	3967		13,45
BB RENDE FACIL		1.1.01.03.10	11310				
	14143 - BB RENDE FACIL			22/08/2022	3968		0,01
CAIXA		1.1.01.01.01	11110				
	430 - RECEBIMENTO FORNECEDOR			22/08/2022	3969		18.424,05
	57271 - TRANSFERENCIA RECEBIDA			22/08/2022	3970		2.262,48
BRADERCO S/A		1.1.01.02.03	11203				
	1733109 - PIX QR CODE ESTATICO DES: Andre Nobre Esteves 22/08			22/08/2022	10377		135,00
	1513018 - PIX QR CODE ESTATICO DES: PIX Marketplace 22/08			22/08/2022	10378		77,60
	2158431 - TRANSFERENCIA PIX DES: FLAVIO SOARES BATISTA 22/08			22/08/2022	10379		1.000,00
	2016192 - TRANSFERENCIA PIX DES: ARGOS DISTRIBUIDORA D 22/08			22/08/2022	10380		5.000,00
	1756099 - TRANSFERENCIA PIX DES: Evaldo Santos Alves J 22/08			22/08/2022	10381		280,00
	1047025 - TRANSFERENCIA PIX DES: BENEDES SOARES BATIST 22/08			22/08/2022	10382		4.043,00
	1040414 - TRANSFERENCIA PIX DES: REDUX INDUSTRIA E COM 22/08			22/08/2022	10383		11.960,00
	929530 - TRANSFERENCIA PIX DES: JOSE FERNANDO DAS NEV 20/08			22/08/2022	10384		150,00
	OPERACAO CAPITAL GIRO CONTR 015138229 PARC001/30			22/08/2022	10385		1.607,71

Junta Comercial do Estado do Rio de Janeiro

Empresa: BENEDES SOARES BATISTA

NIRE: 338.0761116-3 Protocolo: 00-2023/227269-7 Data do protocolo: 21/03/2023

CERTIFICO A EXATIDÃO DOS TERMOS DE ABERTURA E ENCERRAMENTO REGISTRADOS em 22/03/2023 SOB O N° 00005383713.

Autenticação: 63A5BDA061809484C9D7A56A324499A230703E6B8355873FD011D14AA3A60C6E

Para validar o documento acesse <http://www.jucerja.rj.gov.br/servicos/chanceladigital>, informe o n° de protocolo.



Valores expressos em Reais (R\$)

Diário

Conta	Histórico	Classificação	Código	Data	Sequência	Débito	Crédito
BRADERCO S/A		1.1.01.02.03	11203				***** Continuação
	570187 - CARTAO VISA ELECTRON MINIMERCADO VENDE TU			22/08/2022	10387		65,98
	24678 - CARTAO VISA ELECTRON MERCADOLIVRE*AVALANC			22/08/2022	10388		54,00
INVEST FACIL BRADESCO		1.1.01.03.42	11342				
	RESGATE INVEST FACI			22/08/2022	10389		6.925,60
	6689981 - RESGATE DE INVESTIMENTOS			22/08/2022	10390		19.537,73
	6407199 - RESGATE DE INVESTIMENTOS			22/08/2022	10391		15.884,08
CAIXA		1.1.01.01.01	11110				
	Compra Conforme NF Número 22749 de REDUX INDUSTRIA E COMERCIO LTDA			22/08/2022	12026		11.960,00
	Compra Conforme NF Número 2012 de ENERGI C DISTRIBUIDORA DE MATERIAL ELETRICO E ILUMI			22/08/2022	12071		55,00
	Compra Conforme NF Número 24680 de LLS TECNOLOGIA EIRELI			22/08/2022	12075		2.710,03
REVENDA DE MERCADORIAS		4.1.01.42	61102				
	Venda Conforme NF Número 465			22/08/2022	13405		16.840,00
	Venda Conforme NF Número 466			22/08/2022	13406		21.560,00
	Venda Conforme NF Número 467			22/08/2022	13407		641,00
	Venda Conforme NF Número 468			22/08/2022	13408		3.199,90
	Venda Conforme NF Número 469			22/08/2022	13409		483,97
		Totais do dia		22/08/2022		191.903,80	191.903,80
CAIXA		1.1.01.01.01	11110				
	Transferência enviada pelo Pix - RENOVA SOLUCOES INTELIGENTES - 23.30			23/08/2022	2948	10.008,48	
BANCO NUBANK		1.1.01.02.23	11224				
	Transferência recebida pelo Pix - BENEDES SOARES BATISTA - 23.303.444			23/08/2022	2949	10.000,00	
CAIXA		1.1.01.01.01	11110				
	Transferência enviada pelo Pix - 3GREEN TECHNOLOGY - 71.052.559/0001-			23/08/2022	2950	8.580,00	
BANCO NUBANK		1.1.01.02.23	11224				
	Transferência recebida pelo Pix - BENEDES SOARES BATISTA - 23.303.444			23/08/2022	2951	8.580,00	
CAIXA		1.1.01.01.01	11110				
	Transferência enviada pelo Pix - NOVA ERA COMERCIO VAREJISTA DE PRODU			23/08/2022	2952	5.545,53	
BANCO NUBANK		1.1.01.02.23	11224				
	Transferência recebida pelo Pix - BENEDES SOARES BATISTA - 23.303.444			23/08/2022	2953	5.507,00	
BANCO DO BRASIL S/A		1.1.01.02.04	11204				
	9903 - BB RENDE FACIL			23/08/2022	3971	3.851,29	
CAIXA		1.1.01.01.01	11110				
	82301 - PAGAMENTO DE BOLETO			23/08/2022	3972	3.851,29	
	1441301 - PIX QR CODE ESTATICO DES: PIX Marketplace 23/08			23/08/2022	10392	1.159,80	
	1752091 - TRANSFERENCIA PIX DES: BENEDES SOARES BATIST 23/08			23/08/2022	10393	10.008,48	
	1747313 - TRANSFERENCIA PIX DES: BENEDES SOARES BATIST 23/08			23/08/2022	10394	10.000,00	
SERVICOS PRESTADOS P/TERCEIROS		3.2.01.01.58	51156				
	1702345 - TRANSFERENCIA PIX DES: CLEBER ISAIAS MACHADO 23/08			23/08/2022	10395	101.611,00	
CAIXA		1.1.01.01.01	11110				
	1618018 - TRANSFERENCIA PIX DES: BENEDES SOARES BATIST 23/08			23/08/2022	10396	8.580,00	

Junta Comercial do Estado do Rio de Janeiro

Empresa: BENEDES SOARES BATISTA

NIRE: 338.0761116-3 Protocolo: 00-2023/227269-7 Data do protocolo: 21/03/2023

CERTIFICO A EXATIDÃO DOS TERMOS DE ABERTURA E ENCERRAMENTO REGISTRADOS em 22/03/2023 SOB O N° 00005383713.

Autenticação: 63A5BDA061809484C9D7A56A324499A230703E6B8355873FD011D14AA3A60C6E

Para validar o documento acesse <http://www.jucerja.rj.gov.br/servicos/chanceladigital>, informe o n° de protocolo.



Valores expressos em Reais (R\$)

Diário

Conta	Histórico	Classificação	Código	Data	Sequência	Débito	Crédito
CAIXA		1.1.01.01.01	11110				***** Continuação
	1431382 - TRANSFERENCIA PIX DES: BENEDES SOARES BATIST 23/08			23/08/2022	10397	5.507,00	
SERVICOS PRESTADOS P/TERCEIROS		3.2.01.01.58	51156				
	1340375 - TRANSFERENCIA PIX DES: CLEBER ISAIAS MACHADO 23/08			23/08/2022	10398	6.000,00	
CAIXA		1.1.01.01.01	11110				
	1016563 - TRANSFERENCIA PIX DES: INGRAX INDUSTRIA E CO 23/08			23/08/2022	10399	5.415,56	
	904203 - TRANSFERENCIA PIX DES: INGRAX INDUSTRIA E CO 23/08			23/08/2022	10400	2.755,07	
DESP. C/CARTAO DE CREDITO		3.2.01.01.17	51116				
	654032 - CARTAO VISA ELECTRON ARMAZEM DO PAO			23/08/2022	10401	41,59	
CAIXA		1.1.01.01.01	11110				
	SAQUES			23/08/2022	10402	13.155,96	
BRADESCO S/A		1.1.01.02.03	11203				
	1749192 - TRANSFERENCIA PIX REM: BENEDES SOARES BATIST 23/08			23/08/2022	10403	10.008,48	
	7044476 - TRANSF CC PARA CC PJ FMS PETROPOLIS			23/08/2022	10404	1.056,70	
	DEPÓSITOS			23/08/2022	10405	1.274,40	
	DEPÓSITOS			23/08/2022	10406	156,40	
	DEPÓSITOS			23/08/2022	10407	73.211,50	
	DEPÓSITOS			23/08/2022	10408	4.916,52	
	6689981 - RESGATE DE INVESTIMENTOS			23/08/2022	10409	73.610,46	
MERC. ADQUIRIDAS DE TERCEIROS		3.1.01.01.01	41110				
	Compra Conforme NF Número 155082 de INGRAX IND E COMERCIO DE GRAXAS SA - DUQUE DE CAXI			23/08/2022	12049	5.415,55	
	Compra Conforme NF Número 63172 de DIGI MEGASTORE SOCIEDADE UNIPESSOAL LTDA			23/08/2022	12067	1.159,80	
CAIXA		1.1.01.01.01	11110				
	Venda Conforme NF Número 470			23/08/2022	13410	7.468,00	
	Venda Conforme NF Número 471			23/08/2022	13411	11.202,00	
	Venda Conforme NF Número 472			23/08/2022	13412	4.278,00	
	Venda Conforme NF Número 473			23/08/2022	13413	18.513,00	
BANCO NUBANK		1.1.01.02.23	11224				
	TransferA ⁿ cia enviada pelo Pix - RENOVA SOLUCOES INTELIGENTES - 23.30			23/08/2022	2948		10.008,48
CAIXA		1.1.01.01.01	11110				
	TransferA ⁿ cia recebida pelo Pix - BENEDES SOARES BATISTA - 23.303.444			23/08/2022	2949		10.000,00
BANCO NUBANK		1.1.01.02.23	11224				
	TransferA ⁿ cia enviada pelo Pix - 3GREEN TECHNOLOGY - 71.052.559/0001-			23/08/2022	2950		8.580,00
CAIXA		1.1.01.01.01	11110				
	TransferA ⁿ cia recebida pelo Pix - BENEDES SOARES BATISTA - 23.303.444			23/08/2022	2951		8.580,00
BANCO NUBANK		1.1.01.02.23	11224				
	TransferA ⁿ cia enviada pelo Pix - NOVA ERA COMERCIO VAREJISTA DE PRODU			23/08/2022	2952		5.545,53
CAIXA		1.1.01.01.01	11110				
	TransferA ⁿ cia recebida pelo Pix - BENEDES SOARES BATISTA - 23.303.444			23/08/2022	2953		5.507,00
BB RENDE FACIL		1.1.01.03.10	11310				
	9903 - BB RENDE FACIL			23/08/2022	3971		3.851,29
BANCO DO BRASIL S/A		1.1.01.02.04	11204				

Junta Comercial do Estado do Rio de Janeiro

Empresa: BENEDES SOARES BATISTA

NIRE: 338.0761116-3 Protocolo: 00-2023/227269-7 Data do protocolo: 21/03/2023

CERTIFICO A EXATIDÃO DOS TERMOS DE ABERTURA E ENCERRAMENTO REGISTRADOS em 22/03/2023 SOB O N°
00005383713.

Autenticação: 63A5BDA061809484C9D7A56A324499A230703E6B8355873FD011D14AA3A60C6E

Para validar o documento acesse <http://www.jucerja.rj.gov.br/servicos/chanceladigital>, informe o n° de protocolo.



Valores expressos em Reais (R\$)

Diário

Conta	Histórico	Classificação	Código	Data	Sequência	Débito	Crédito
BANCO DO BRASIL S/A		1.1.01.02.04	11204				***** Continuação
	82301 - PAGAMENTO DE BOLETO			23/08/2022	3972		3.851,29
BRADESCO S/A		1.1.01.02.03	11203				
	1441301 - PIX QR CODE ESTATICO DES: PIX Marketplace	23/08		23/08/2022	10392		1.159,80
	1752091 - TRANSFERENCIA PIX DES: BENEDES SOARES BATIST			23/08/2022	10393		10.008,48
	23/08						
	1747313 - TRANSFERENCIA PIX DES: BENEDES SOARES BATIST			23/08/2022	10394		10.000,00
	23/08						
	1702345 - TRANSFERENCIA PIX DES: CLEBER ISAIAS MACHADO			23/08/2022	10395		101.611,00
	23/08						
	1618018 - TRANSFERENCIA PIX DES: BENEDES SOARES BATIST			23/08/2022	10396		8.580,00
	23/08						
	1431382 - TRANSFERENCIA PIX DES: BENEDES SOARES BATIST			23/08/2022	10397		5.507,00
	23/08						
	1340375 - TRANSFERENCIA PIX DES: CLEBER ISAIAS MACHADO			23/08/2022	10398		6.000,00
	23/08						
	1016563 - TRANSFERENCIA PIX DES: INGRAX INDUSTRIA E CO			23/08/2022	10399		5.415,56
	23/08						
	904203 - TRANSFERENCIA PIX DES: INGRAX INDUSTRIA E CO	23/08		23/08/2022	10400		2.755,07
	654032 - CARTAO VISA ELECTRON ARMAGEM DO PAO			23/08/2022	10401		41,59
	SAQUES			23/08/2022	10402		13.155,96
CAIXA		1.1.01.01.01	11110				
	1749192 - TRANSFERENCIA PIX REM: BENEDES SOARES BATIST			23/08/2022	10403		10.008,48
	23/08						
	7044476 - TRANSF CC PARA CC PJ FMS PETROPOLIS			23/08/2022	10404		1.056,70
	DEPÓSITOS			23/08/2022	10405		1.274,40
	DEPÓSITOS			23/08/2022	10406		156,40
	DEPÓSITOS			23/08/2022	10407		73.211,50
	DEPÓSITOS			23/08/2022	10408		4.916,52
INVEST FACIL BRADESCO		1.1.01.03.42	11342				
	6689981 - RESGATE DE INVESTIMENTOS			23/08/2022	10409		73.610,46
CAIXA		1.1.01.01.01	11110				
	Compra Conforme NF Número 155082 de INGRAX IND E COMERCIO DE GRAXAS SA - DUQUE DE CAXI			23/08/2022	12049		5.415,55
	Compra Conforme NF Número 63172 de DIGI MEGASTORE SOCIEDADE UNIPESSOAL LTDA			23/08/2022	12067		1.159,80
REVENDA DE MERCADORIAS		4.1.01.42	61102				
	Venda Conforme NF Número 470			23/08/2022	13410		7.468,00
	Venda Conforme NF Número 471			23/08/2022	13411		11.202,00
	Venda Conforme NF Número 472			23/08/2022	13412		4.278,00
	Venda Conforme NF Número 473			23/08/2022	13413		18.513,00
		Totais do dia		23/08/2022		432.428,86	432.428,86

CAIXA		1.1.01.01.01	11110				
	1300285 - PIX QR CODE ESTATICO DES: PIX Marketplace	24/08		24/08/2022	10410	128,07	
	1258491 - PIX QR CODE ESTATICO DES: PIX Marketplace	24/08		24/08/2022	10411	594,83	
	1246325 - PIX QR CODE ESTATICO DES: Rafania dos Santos Re	24/08		24/08/2022	10412	120,00	
	2019187 - TRANSFERENCIA PIX DES: JORGE JUNIOR MECANICO			24/08/2022	10413	286,00	
	24/08						
	1632145 - TRANSFERENCIA PIX DES: ARGOS DISTRIBUIDORA D			24/08/2022	10414	1.030,00	
	24/08						
	1151260 - TRANSFERENCIA PIX DES: JOSE AUGUSTO GROSSO L			24/08/2022	10415	717,00	
	24/08						
SERVICOS PRESTADOS P/TERCEIROS		3.2.01.01.58	51156				

Junta Comercial do Estado do Rio de Janeiro

Empresa: BENEDES SOARES BATISTA

NIRE: 338.0761116-3 Protocolo: 00-2023/227269-7 Data do protocolo: 21/03/2023

CERTIFICADO A EXATIDÃO DOS TERMOS DE ABERTURA E ENCERRAMENTO REGISTRADOS em 22/03/2023 SOB O N° 00005383713.

Autenticação: 63A5BDA061809484C9D7A56A324499A230703E6B8355873FD011D14AA3A60C6E

Para validar o documento acesse <http://www.jucerja.rj.gov.br/servicos/chanceladigital>, informe o n° de protocolo.



Valores expressos em Reais (R\$)

Diário

Conta	Histórico	Classificação	Código	Data	Sequência	Débito	Crédito
SERVICOS PRESTADOS P/TERCEIROS		3.2.01.01.58	51156				***** Continuação
	802261 - TRANSFERENCIA PIX DES: FLAVIO SOARES BATISTA 24/08			24/08/2022	10416	100,00	
CAIXA		1.1.01.01.01	11110				
	SAQUES			24/08/2022	10417	474,80	
	SAQUES			24/08/2022	10418	949,60	
BRADESCO S/A		1.1.01.02.03	11203				
	1402272 - DEVOLUCAO PIX REM: PIX Marketplace 24/08			24/08/2022	10419	128,07	
	6689981 - RESGATE DE INVESTIMENTOS			24/08/2022	10420	4.272,23	
MERC. ADQUIRIDAS DE TERCEIROS		3.1.01.01.01	41110				
	Compra Conforme NF Número 15099138 de KABUM COMERCIO ELETRONICO S.A			24/08/2022	12018	3.851,29	
	Compra Conforme NF Número 1580533 de WEBCONTINENTAL LTDA			24/08/2022	12019	13.155,96	
	Compra Conforme NF Número 387 de REGINALDO DE JESUS MATERIAL DE CONSTRUCAO			24/08/2022	12039	360,00	
	Compra Conforme NF Número 32 de ARGOS DISTRIBUIDORA DE LUBRIFICANTES EIRELI			24/08/2022	12043	1.760,00	
	Compra Conforme NF Número 2498 de CARLA CRISTINA GANDAREZ RESINA 13970294800			24/08/2022	12069	594,83	
CAIXA		1.1.01.01.01	11110				
	Venda Conforme NF Número 474			24/08/2022	13414	3.199,90	
	Venda Conforme NF Número 475			24/08/2022	13415	455,00	
	Venda Conforme NF Número 476			24/08/2022	13416	23.000,85	
	Venda Conforme NF Número 477			24/08/2022	13417	2.216,12	
	Venda Conforme NF Número 478			24/08/2022	13418	8.953,64	
BRADESCO S/A		1.1.01.02.03	11203				
	1300285 - PIX QR CODE ESTATICO DES: PIX Marketplace 24/08			24/08/2022	10410		128,07
	1258491 - PIX QR CODE ESTATICO DES: PIX Marketplace 24/08			24/08/2022	10411		594,83
	1246325 - PIX QR CODE ESTATICO DES: Rafania dos Santos Re 24/08			24/08/2022	10412		120,00
	2019187 - TRANSFERENCIA PIX DES: JORGE JUNIOR MECANICO 24/08			24/08/2022	10413		286,00
	1632145 - TRANSFERENCIA PIX DES: ARGOS DISTRIBUIDORA D 24/08			24/08/2022	10414		1.030,00
	1151260 - TRANSFERENCIA PIX DES: JOSE AUGUSTO GROSSO L 24/08			24/08/2022	10415		717,00
	802261 - TRANSFERENCIA PIX DES: FLAVIO SOARES BATISTA 24/08			24/08/2022	10416		100,00
	SAQUES			24/08/2022	10417		474,80
	SAQUES			24/08/2022	10418		949,60
CAIXA		1.1.01.01.01	11110				
	1402272 - DEVOLUCAO PIX REM: PIX Marketplace 24/08			24/08/2022	10419		128,07
INVEST FACIL BRADESCO		1.1.01.03.42	11342				
	6689981 - RESGATE DE INVESTIMENTOS			24/08/2022	10420		4.272,23
CAIXA		1.1.01.01.01	11110				
	Compra Conforme NF Número 15099138 de KABUM COMERCIO ELETRONICO S.A			24/08/2022	12018		3.851,29
	Compra Conforme NF Número 1580533 de WEBCONTINENTAL LTDA			24/08/2022	12019		13.155,96
	Compra Conforme NF Número 387 de REGINALDO DE JESUS MATERIAL DE CONSTRUCAO			24/08/2022	12039		360,00
	Compra Conforme NF Número 32 de ARGOS DISTRIBUIDORA DE LUBRIFICANTES EIRELI			24/08/2022	12043		1.760,00
	Compra Conforme NF Número 2498 de CARLA CRISTINA GANDAREZ RESINA 13970294800			24/08/2022	12069		594,83
REVENDA DE MERCADORIAS		4.1.01.42	61102				

Junta Comercial do Estado do Rio de Janeiro

Empresa: BENEDES SOARES BATISTA

NIRE: 338.0761116-3 Protocolo: 00-2023/227269-7 Data do protocolo: 21/03/2023

CERTIFICO A EXATIDÃO DOS TERMOS DE ABERTURA E ENCERRAMENTOS REGISTRADOS em 22/03/2023 SOB O N° 00005383713.

Autenticação: 63A5BDA061809484C9D7A56A324499A230703E6B8355873FD011D14AA3A60C6E

Para validar o documento acesse <http://www.jucerja.rj.gov.br/servicos/chanceladigital>, informe o n° de protocolo.



Valores expressos em Reais (R\$)

Diário

Conta	Histórico	Classificação	Código	Data	Sequência	Débito	Crédito
REVENDA DE MERCADORIAS		4.1.01.42	61102				***** Continuação
	Venda Conforme NF Número 474			24/08/2022	13414		3.199,90
	Venda Conforme NF Número 475			24/08/2022	13415		455,00
	Venda Conforme NF Número 476			24/08/2022	13416		23.000,85
	Venda Conforme NF Número 477			24/08/2022	13417		2.216,12
	Venda Conforme NF Número 478			24/08/2022	13418		8.953,64
	Totais do dia			24/08/2022		66.348,19	66.348,19
SEGUROS		3.2.01.01.99	51199				
	DEBITO CONVENIOS			25/08/2022	2439	250,00	
SERVICOS PRESTADOS P/TERCEIROS		3.2.01.01.58	51156				
	Transferência enviada pelo Pix - GESSICA SOARES JALOTO - 134.560.157-			25/08/2022	2954	50,00	
CAIXA		1.1.01.01.01	11110				
	Transferência enviada pelo Pix - SK DISTRIBUIDORA - 08.237.002/0001-0			25/08/2022	2955	14.241,00	
BANCO NUBANK		1.1.01.02.23	11224				
	Transferência recebida pelo Pix - BENEDES SOARES BATISTA - 23.303.444			25/08/2022	2956	15.000,00	
BB RENDE FACIL		1.1.01.03.10	11310				
	9903 - BB RENDE FACIL			25/08/2022	3973	1.330,72	
CAIXA		1.1.01.01.01	11110				
	82505 - PAGAMENTO DE BOLETO			25/08/2022	3974	6.440,00	
	82504 - PAGAMENTO DE BOLETO			25/08/2022	3975	1.119,98	
	82503 - PAGAMENTO DE BOLETO			25/08/2022	3976	1.497,00	
	82502 - PAGAMENTO DE BOLETO			25/08/2022	3977	523,25	
	82501 - PAGAMENTO DE BOLETO			25/08/2022	3978	209,05	
BANCO DO BRASIL S/A		1.1.01.02.04	11204				
	35998404 - TED-CREDITO EM CONTA			25/08/2022	3979	11.120,00	
CAIXA		1.1.01.01.01	11110				
	1928190 - TRANSFERENCIA PIX DES: JOSE AUGUSTO GROSSO L 25/08			25/08/2022	10421	250,00	
	1613197 - TRANSFERENCIA PIX DES: DISTRIBUIDORA AUTOMOT 25/08			25/08/2022	10422	117,10	
	920359 - TRANSFERENCIA PIX DES: BENEDES SOARES BATIST 25/08			25/08/2022	10423	15.000,00	
DESP. C/CARTAO DE CREDITO		3.2.01.01.17	51116				
	3990237 - GASTOS CARTAO DE CREDITO			25/08/2022	10424	18.231,43	
	680387 - CARTAO VISA ELECTRON POINT 17			25/08/2022	10425	80,00	
	239989 - CARTAO VISA ELECTRON PADARIA JARDIM PATY			25/08/2022	10426	6,80	
BRADESCO S/A		1.1.01.02.03	11203				
	DEPÓSITOS			25/08/2022	10427	10.744,00	
	6689981 - RESGATE DE INVESTIMENTOS			25/08/2022	10428	22.941,33	
MERC. ADQUIRIDAS DE TERCEIROS		3.1.01.01.01	41110				
	Compra Conforme NF Número 7084 de BEL MICRO TECNOLOGIA S/A			25/08/2022	12020	8.580,00	
	Compra Conforme NF Número 1215529 de NOVA COQUEIRO DE ALIMENTOS LTDA			25/08/2022	12023	3.850,00	
	Compra Conforme NF Número 362556 de SK AUTOMOTIVE DISTRIBUIDORA DE AUTOPECAS LTDA			25/08/2022	12029	14.241,00	
	Compra Conforme NF Número 763752 de DISTRIBUIDORA AUTOMOTIVA S.A.			25/08/2022	12046	117,10	
	Compra Conforme NF Número 243983 de TEC PRINT SUPRIMENTOS E ASSISTENCIA TECNICA EIRELI			25/08/2022	12053	1.497,00	

Junta Comercial do Estado do Rio de Janeiro

Empresa: BENEDES SOARES BATISTA

NIRE: 338.0761116-3 Protocolo: 00-2023/227269-7 Data do protocolo: 21/03/2023

CERTIFICO A EXATIDÃO DOS TERMOS DE ABERTURA E ENCERRAMENTO REGISTRADOS em 22/03/2023 SOB O N° 00005383713.

Autenticação: 63A5BDA061809484C9D7A56A324499A230703E6B8355873FD011D14AA3A60C6E

Para validar o documento acesse <http://www.jucerja.rj.gov.br/servicos/chanceladigital>, informe o n° de protocolo.



Valores expressos em Reais (R\$)

Diário

Conta	Histórico	Classificação	Código	Data	Sequência	Débito	Crédito
CAIXA		1.1.01.01.01	11110				
	Venda Conforme NF Número 479			25/08/2022	13419	8.961,60	
	Venda Conforme NF Número 480			25/08/2022	13420	14.779,00	
	Venda Conforme NF Número 481			25/08/2022	13421	6.766,65	
	Venda Conforme NF Número 482			25/08/2022	13422	1.580,00	
	Venda Conforme NF Número 483			25/08/2022	13423	7.220,00	
BANCO SICRED (AG. M.PEREIRA)		1.1.01.02.18	11218				
	DEBITO CONVENIOS			25/08/2022	2439		250,00
BANCO NUBANK		1.1.01.02.23	11224				
	TransferA ⁿ cia enviada pelo Pix - GESSICA SOARES JALOTO - 134.560.157-			25/08/2022	2954		50,00
	TransferA ⁿ cia enviada pelo Pix - SK DISTRIBUIDORA - 08.237.002/0001-0			25/08/2022	2955		14.241,00
CAIXA		1.1.01.01.01	11110				
	TransferA ⁿ cia recebida pelo Pix - BENEDES SOARES BATISTA - 23.303.444			25/08/2022	2956		15.000,00
BANCO DO BRASIL S/A		1.1.01.02.04	11204				
	9903 - BB RENDE FACIL			25/08/2022	3973		1.330,72
	82505 - PAGAMENTO DE BOLETO			25/08/2022	3974		6.440,00
	82504 - PAGAMENTO DE BOLETO			25/08/2022	3975		1.119,98
	82503 - PAGAMENTO DE BOLETO			25/08/2022	3976		1.497,00
	82502 - PAGAMENTO DE BOLETO			25/08/2022	3977		523,25
	82501 - PAGAMENTO DE BOLETO			25/08/2022	3978		209,05
CAIXA		1.1.01.01.01	11110				
	35998404 - TED-CREDITO EM CONTA			25/08/2022	3979		11.120,00
BRADESCO S/A		1.1.01.02.03	11203				
	1928190 - TRANSFERENCIA PIX DES: JOSE AUGUSTO GROSSO L 25/08			25/08/2022	10421		250,00
	1613197 - TRANSFERENCIA PIX DES: DISTRIBUIDORA AUTOMOT 25/08			25/08/2022	10422		117,10
	920359 - TRANSFERENCIA PIX DES: BENEDES SOARES BATIST 25/08			25/08/2022	10423		15.000,00
	3990237 - GASTOS CARTAO DE CREDITO			25/08/2022	10424		18.231,43
	680387 - CARTAO VISA ELECTRON POINT 17			25/08/2022	10425		80,00
	239989 - CARTAO VISA ELECTRON PADARIA JARDIM PATY			25/08/2022	10426		6,80
CAIXA		1.1.01.01.01	11110				
	DEPÓSITOS			25/08/2022	10427		10.744,00
INVEST FACIL BRADESCO		1.1.01.03.42	11342				
	6689981 - RESGATE DE INVESTIMENTOS			25/08/2022	10428		22.941,33
CAIXA		1.1.01.01.01	11110				
	Compra Conforme NF Número 7084 de BEL MICRO TECNOLOGIA S/A			25/08/2022	12020		8.580,00
	Compra Conforme NF Número 1215529 de NOVA COQUEIRO DE ALIMENTOS LTDA			25/08/2022	12023		3.850,00
	Compra Conforme NF Número 362556 de SK AUTOMOTIVE DISTRIBUIDORA DE AUTOPECAS LTDA			25/08/2022	12029		14.241,00
	Compra Conforme NF Número 763752 de DISTRIBUIDORA AUTOMOTIVA S.A.			25/08/2022	12046		117,10
	Compra Conforme NF Número 243983 de TEC PRINT SUPRIMENTOS E ASSISTENCIA TECNICA EIRELI			25/08/2022	12053		1.497,00
REVENDA DE MERCADORIAS		4.1.01.42	61102				
	Venda Conforme NF Número 479			25/08/2022	13419		8.961,60
	Venda Conforme NF Número 480			25/08/2022	13420		14.779,00
	Venda Conforme NF Número 481			25/08/2022	13421		6.766,65

Junta Comercial do Estado do Rio de Janeiro

Empresa: BENEDES SOARES BATISTA

NIRE: 338.0761116-3 Protocolo: 00-2023/227269-7 Data do protocolo: 21/03/2023

CERTIFICO A EXATIDÃO DOS TERMOS DE ABERTURA E ENCERRAMENTO REGISTRADOS em 22/03/2023 SOB O N° 00005383713.

Autenticação: 63A5BDA061809484C9D7A56A324499A230703E6B8355873FD011D14AA3A60C6E

Para validar o documento acesse <http://www.jucerja.rj.gov.br/servicos/chanceladigital>, informe o n° de protocolo.



Valores expressos em Reais (R\$)

Diário

Conta	Histórico	Classificação	Código	Data	Sequência	Débito	Crédito
REVENDE DE MERCADORIAS		4.1.01.42	61102				***** Continuação
	Venda Conforme NF Número 482			25/08/2022	13422		1.580,00
	Venda Conforme NF Número 483			25/08/2022	13423		7.220,00
	Totais do dia			25/08/2022		186.744,01	186.744,01
CAIXA		1.1.01.01.01	11110				
	Transferência enviada pelo Pix - FLAVIO SOARES BATISTA - 046.286.667-			26/08/2022	2957	300,00	
BANCO NUBANK		1.1.01.02.23	11224				
	Estorno - Transferência enviada pelo Pix - FLAVIO SOARES BATISTA - 04			26/08/2022	2958	300,00	
SERVICOS PRESTADOS P/TERCEIROS		3.2.01.01.58	51156				
	Transferência enviada pelo Pix - FLAVIO SOARES BATISTA - 046.286.667-			26/08/2022	2959	300,00	
BANCO NUBANK		1.1.01.02.23	11224				
	Transferência recebida pelo Pix - JOAO GABRIEL DO NASCIMENTO SILVEIRA			26/08/2022	2960	100,00	
	Depósito recebido - Cloud Walk Meios de Pagamentos e Servicos Ltda *			26/08/2022	2961	205,72	
SERVICOS PRESTADOS P/TERCEIROS		3.2.01.01.58	51156				
	Transferência enviada pelo Pix - Luciano Correa Soares - 126.064.767-			26/08/2022	2962	20,00	
	Transferência enviada pelo Pix - Israel Victor dos Reis - 185.507.477			26/08/2022	2963	300,00	
	Transferência enviada pelo Pix - LEONARDO MANOEL BALTAR RODRIGU - 121			26/08/2022	2964	40,00	
CAIXA		1.1.01.01.01	11110				
	Transferência enviada pelo Pix - Benedes Soares Batista - 112.487.607			26/08/2022	2965	1.800,00	
	Transferência enviada pelo Pix - SUNSET COMERCIO E SERVICOS EIRELI -			26/08/2022	2966	6.303,06	
BANCO NUBANK		1.1.01.02.23	11224				
	Transferência recebida pelo Pix - BENEDES SOARES BATISTA - 23.303.444			26/08/2022	2967	8.500,00	
CAIXA		1.1.01.01.01	11110				
	1619230 - TRANSFERENCIA PIX DES: FUJIOKA	26/08		26/08/2022	10429	5.011,20	
	850521 - TRANSFERENCIA PIX DES: BENEDES SOARES BATIST	26/08		26/08/2022	10430	8.500,00	
	570674 - CARTAO VISA ELECTRON MINIMERCADO VENDE TU			26/08/2022	10431	29,92	
	538017 - CARTAO VISA ELECTRON CACAU SHOW			26/08/2022	10432	183,40	
	SAQUES			26/08/2022	10433	7.209,90	
BRDESCO S/A		1.1.01.02.03	11203				
	7044742 - TRANSF CC PARA CC PJ FMS PETROPOLIS FARMACIA BASICA			26/08/2022	10434	8.622,20	
	DEPÓSITOS			26/08/2022	10435	2.500,00	
	6689981 - RESGATE DE INVESTIMENTOS			26/08/2022	10436	9.812,22	
MERC. ADQUIRIDAS DE TERCEIROS		3.1.01.01.01	41110				
	Compra Conforme NF Número 5715748 de EBAZAR.COM.BR. LTDA			26/08/2022	12006	643,99	
	Compra Conforme NF Número 5715749 de EBAZAR.COM.BR. LTDA			26/08/2022	12007	643,99	
	Compra Conforme NF Número 5715753 de EBAZAR.COM.BR. LTDA			26/08/2022	12008	643,99	
	Compra Conforme NF Número 5715754 de EBAZAR.COM.BR. LTDA			26/08/2022	12009	643,99	
	Compra Conforme NF Número 5715757 de EBAZAR.COM.BR. LTDA			26/08/2022	12010	643,99	
	Compra Conforme NF Número 5715758 de EBAZAR.COM.BR. LTDA			26/08/2022	12011	643,99	
	Compra Conforme NF Número 5715761 de EBAZAR.COM.BR. LTDA			26/08/2022	12012	643,99	
	Compra Conforme NF Número 5715765 de EBAZAR.COM.BR. LTDA			26/08/2022	12013	643,99	
	Compra Conforme NF Número 5715770 de EBAZAR.COM.BR. LTDA			26/08/2022	12014	643,99	
	Compra Conforme NF Número 5715771 de EBAZAR.COM.BR. LTDA			26/08/2022	12015	643,99	

Junta Comercial do Estado do Rio de Janeiro

Empresa: BENEDES SOARES BATISTA

NIRE: 338.0761116-3 Protocolo: 00-2023/227269-7 Data do protocolo: 21/03/2023

CERTIFICO A EXATIDÃO DOS TERMOS DE ABERTURA E ENCERRAMENTO REGISTRADOS em 22/03/2023 SOB O N° 00005383713.

Autenticação: 63A5BDA061809484C9D7A56A324499A230703E6B8355873FD011D14AA3A60C6E

Para validar o documento acesse <http://www.jucerja.rj.gov.br/servicos/chanceladigital>, informe o n° de protocolo.



Valores expressos em Reais (R\$)

Diário

Conta	Histórico	Classificação	Código	Data	Sequência	Débito	Crédito
MERC. ADQUIRIDAS DE TERCEIROS		3.1.01.01.01	41110				***** Continuação
	Compra Conforme NF Número 2275 de JULIO PEREIRA DA SILVA			26/08/2022	12016	209,05	
	Compra Conforme NF Número 1252 de WORLD MICRO 2012 INFORMATICA EIRELI ME			26/08/2022	12036	5.378,00	
	Compra Conforme NF Número 1254 de WORLD MICRO 2012 INFORMATICA EIRELI ME			26/08/2022	12037	7.927,00	
CAIXA		1.1.01.01.01	11110				
	Venda Conforme NF Número 484			26/08/2022	13424	11.543,31	
	Venda Conforme NF Número 485			26/08/2022	13425	4.706,44	
	Venda Conforme NF Número 486			26/08/2022	13426	47.213,46	
	Venda Conforme NF Número 487			26/08/2022	13427	36.413,46	
	Venda Conforme NF Número 488			26/08/2022	13428	1.049,70	
	Venda Conforme NF Número 489			26/08/2022	13429	758,90	
BANCO NUBANK		1.1.01.02.23	11224				
	Transferência enviada pelo Pix - FLAVIO SOARES BATISTA - 046.286.667-			26/08/2022	2957		300,00
CAIXA		1.1.01.01.01	11110				
	Estorno - Transferência enviada pelo Pix - FLAVIO SOARES BATISTA - 04			26/08/2022	2958		300,00
BANCO NUBANK		1.1.01.02.23	11224				
	Transferência enviada pelo Pix - FLAVIO SOARES BATISTA - 046.286.667-			26/08/2022	2959		300,00
CAIXA		1.1.01.01.01	11110				
	Transferência recebida pelo Pix - JOAO GABRIEL DO NASCIMENTO SILVEIRA			26/08/2022	2960		100,00
	Depósito recebido - Cloud Walk Meios de Pagamentos e Servicos Ltda *			26/08/2022	2961		205,72
BANCO NUBANK		1.1.01.02.23	11224				
	Transferência enviada pelo Pix - Luciano Correa Soares - 126.064.767-			26/08/2022	2962		20,00
	Transferência enviada pelo Pix - Israel Victor dos Reis - 185.507.477			26/08/2022	2963		300,00
	Transferência enviada pelo Pix - LEONARDO MANOEL BALTAR RODRIGU - 121			26/08/2022	2964		40,00
	Transferência enviada pelo Pix - Benedes Soares Batista - 112.487.607			26/08/2022	2965		1.800,00
	Transferência enviada pelo Pix - SUNSET COMERCIO E SERVICOS EIRELI -			26/08/2022	2966		6.303,06
CAIXA		1.1.01.01.01	11110				
	Transferência recebida pelo Pix - BENEDES SOARES BATISTA - 23.303.444			26/08/2022	2967		8.500,00
BRADESCO S/A		1.1.01.02.03	11203				
	1619230 - TRANSFERENCIA PIX DES: FUJIOKA	26/08		26/08/2022	10429		5.011,20
	850521 - TRANSFERENCIA PIX DES: BENEDES SOARES BATIST	26/08		26/08/2022	10430		8.500,00
	570674 - CARTAO VISA ELECTRON MINIMERCADO VENDE TU			26/08/2022	10431		29,92
	538017 - CARTAO VISA ELECTRON CACAU SHOW			26/08/2022	10432		183,40
	SAQUES			26/08/2022	10433		7.209,90
CAIXA		1.1.01.01.01	11110				
	7044742 - TRANSF CC PARA CC PJ FMS PETROPOLIS FARMACIA BASICA			26/08/2022	10434		8.622,20
	DEPÓSITOS			26/08/2022	10435		2.500,00
INVEST FACIL BRADESCO		1.1.01.03.42	11342				
	6689981 - RESGATE DE INVESTIMENTOS			26/08/2022	10436		9.812,22
CAIXA		1.1.01.01.01	11110				
	Compra Conforme NF Número 5715748 de EBAZAR.COM.BR. LTDA			26/08/2022	12006		643,99
	Compra Conforme NF Número 5715749 de EBAZAR.COM.BR. LTDA			26/08/2022	12007		643,99
	Compra Conforme NF Número 5715753 de EBAZAR.COM.BR. LTDA			26/08/2022	12008		643,99

Comprovante Qualificação econômico-financeira - BENEDES (lo (1196466))

SEI E-20/001.001206/2023 / pg. 347

Junta Comercial do Estado do Rio de Janeiro

Empresa: BENEDES SOARES BATISTA

NIRE: 338.0761116-3 Protocolo: 00-2023/227269-7 Data do protocolo: 21/03/2023

CERTIFICO A EXATIDÃO DOS TERMOS DE ABERTURA E ENCERRAMENTO REGISTRADOS em 22/03/2023 SOB O N° 00005383713.

Autenticação: 63A5BDA061809484C9D7A56A324499A230703E6B8355873FD011D14AA3A60C6E

Para validar o documento acesse <http://www.jucerja.rj.gov.br/servicos/chanceladigital>, informe o n° de protocolo.



Valores expressos em Reais (R\$)

Diário

Conta	Histórico	Classificação	Código	Data	Sequência	Débito	Crédito
CAIXA		1.1.01.01.01	11110				***** Continuação
	Compra Conforme NF Número 5715754 de EBAZAR.COM.BR. LTDA			26/08/2022	12009		643,99
	Compra Conforme NF Número 5715757 de EBAZAR.COM.BR. LTDA			26/08/2022	12010		643,99
	Compra Conforme NF Número 5715758 de EBAZAR.COM.BR. LTDA			26/08/2022	12011		643,99
	Compra Conforme NF Número 5715761 de EBAZAR.COM.BR. LTDA			26/08/2022	12012		643,99
	Compra Conforme NF Número 5715765 de EBAZAR.COM.BR. LTDA			26/08/2022	12013		643,99
	Compra Conforme NF Número 5715770 de EBAZAR.COM.BR. LTDA			26/08/2022	12014		643,99
	Compra Conforme NF Número 5715771 de EBAZAR.COM.BR. LTDA			26/08/2022	12015		643,99
	Compra Conforme NF Número 2275 de JULIO PEREIRA DA SILVA			26/08/2022	12016		209,05
	Compra Conforme NF Número 1252 de WORLD MICRO 2012 INFORMATICA EIRELI ME			26/08/2022	12036		5.378,00
	Compra Conforme NF Número 1254 de WORLD MICRO 2012 INFORMATICA EIRELI ME			26/08/2022	12037		7.927,00
REVENDA DE MERCADORIAS		4.1.01.42	61102				
	Venda Conforme NF Número 484			26/08/2022	13424		11.543,31
	Venda Conforme NF Número 485			26/08/2022	13425		4.706,44
	Venda Conforme NF Número 486			26/08/2022	13426		47.213,46
	Venda Conforme NF Número 487			26/08/2022	13427		36.413,46
	Venda Conforme NF Número 488			26/08/2022	13428		1.049,70
	Venda Conforme NF Número 489			26/08/2022	13429		758,90
			Totais do dia	26/08/2022		181.676,84	181.676,84
SERVICOS PRESTADOS P/TERCEIROS		3.2.01.01.58	51156				
	Transferência enviada pelo Pix - JOAO PEDRO SOUZA COSTA - 160.095.147			27/08/2022	2968	100,00	
MERC. ADQUIRIDAS DE TERCEIROS		3.1.01.01.01	41110				
	Compra Conforme NF Número 1945262 de FUJIOKA ELETRO IMAGEM S.A.			27/08/2022	12074	5.011,20	
BANCO NUBANK		1.1.01.02.23	11224				
	Transferência enviada pelo Pix - JOAO PEDRO SOUZA COSTA - 160.095.147			27/08/2022	2968		100,00
CAIXA		1.1.01.01.01	11110				
	Compra Conforme NF Número 1945262 de FUJIOKA ELETRO IMAGEM S.A.			27/08/2022	12074		5.011,20
			Totais do dia	27/08/2022		5.111,20	5.111,20
DESPESAS GERAIS (DIVERSAS)		3.2.01.01.37	51135				
	Transferência enviada pelo Pix - MICHELE TESSMANN BIERHALS			29/08/2022	2969	250,00	
FRETE E CARRETOS		3.2.01.01.44	51142				
	Transferência enviada pelo Pix - JOSE FERNANDO DAS NEVES - 725.755.30			29/08/2022	2970	170,00	
BANCO DO BRASIL S/A		1.1.01.02.04	11204				
	9903 - BB RENDE FACIL			29/08/2022	3980	4.586,80	
CAIXA		1.1.01.01.01	11110				
	82901 - PIX - ENVIADO			29/08/2022	3981	3.000,00	
	61273304 - SAQUE NO TAA			29/08/2022	3982	500,00	
DESP. C/CARTAO DE CREDITO		3.2.01.01.17	51116				
	840683 - COMPRA COM CARTAO			29/08/2022	3983	113,80	
	731975 - COMPRA COM CARTAO			29/08/2022	3984	104,93	
	659167 - COMPRA COM CARTAO			29/08/2022	3985	150,00	
	353694 - COMPRA COM CARTAO			29/08/2022	3986	28,00	
	264275 - COMPRA COM CARTAO			29/08/2022	3987	110,58	
	253112 - COMPRA COM CARTAO			29/08/2022	3988	299,49	

Comprovante Qualificação econômico-financeira - BENEDES (lo (1196466)) SEI E-20/001.001206/2023 / pg. 348

Junta Comercial do Estado do Rio de Janeiro

Empresa: BENEDES SOARES BATISTA

NIRE: 338.0761116-3 Protocolo: 00-2023/227269-7 Data do protocolo: 21/03/2023

CERTIFICADO A EXATIDÃO DOS TERMOS DE ABERTURA E ENCERRAMENTO REGISTRADOS em 22/03/2023 SOB O N° 00005383713.

Autenticação: 63A5BDA061809484C9D7A56A324499A230703E6B8355873FD011D14AA3A60C6E

Para validar o documento acesse <http://www.jucerja.rj.gov.br/servicos/chanceladigital>, informe o n° de protocolo.



Valores expressos em Reais (R\$)

Diário

Conta	Histórico	Classificação	Código	Data	Sequência	Débito	Crédito
DESP. C/CARTAO DE CREDITO		3.2.01.01.17	51116				***** Continuação
	154805 - COMPRA COM CARTAO			29/08/2022	3989	230,00	
	128905 - COMPRA COM CARTAO			29/08/2022	3990	50,00	
CAIXA		1.1.01.01.01	11110				
	1216556 - TRANSFERENCIA PIX DES: JOSE AUGUSTO GROSSO L 27/08			29/08/2022	10437	15.250,00	
	1146414 - TRANSFERENCIA PIX DES: INGRAX INDUSTRIA E CO 29/08			29/08/2022	10438	22.755,04	
EMPRESTIMOS		2.1.03.01.01	21201				
	3790241 - OPERACAO CAPITAL GIRO CONTR 015710042 PARC 002/036			29/08/2022	10439	9.622,35	
CAIXA		1.1.01.01.01	11110				
	SAQUES			29/08/2022	10440	171,75	
BRADESCO S/A		1.1.01.02.03	11203				
	DEPÓSITOS			29/08/2022	10441	2.996,79	
	6689981 - RESGATE DE INVESTIMENTOS			29/08/2022	10442	44.802,35	
MERC. ADQUIRIDAS DE TERCEIROS		3.1.01.01.01	41110				
	Compra Conforme NF Número 22962 de REDUX INDUSTRIA E COMERCIO LTDA			29/08/2022	12027	13.455,00	
	Compra Conforme NF Número 4647577 de QUANTITY SERVICOS E COMERCIO DE PRODUTOS PARA SAUD			29/08/2022	12088	7.209,90	
CAIXA		1.1.01.01.01	11110				
	Venda Conforme NF Número 490			29/08/2022	13430	1.478,00	
	Venda Conforme NF Número 491			29/08/2022	13431	1.478,00	
	Venda Conforme NF Número 492			29/08/2022	13432	1.838,00	
	Venda Conforme NF Número 493			29/08/2022	13433	649,95	
	Venda Conforme NF Número 494			29/08/2022	13434	2.217,00	
	Venda Conforme NF Número 495			29/08/2022	13435	927,48	
	Venda Conforme NF Número 496			29/08/2022	13436	669,22	
	Venda Conforme NF Número 497			29/08/2022	13437	8.020,00	
	Venda Conforme NF Número 498			29/08/2022	13438	24.255,00	
	PAGO CONFORME DOCUMENTO			29/08/2022	14361	85,27	
BANCO DO BRASIL S/A		1.1.01.02.04	11204				
	PAGO CONFORME DOCUMENTO			29/08/2022	14366	0,01	
BANCO NUBANK		1.1.01.02.23	11224				
	Transferência enviada pelo Pix - MICHELE TESSMANN BIERHALS			29/08/2022	2969		250,00
	Transferência enviada pelo Pix - JOSE FERNANDO DAS NEVES - 725.755.30			29/08/2022	2970		170,00
BB RENDE FACIL		1.1.01.03.10	11310				
	9903 - BB RENDE FACIL			29/08/2022	3980		4.586,80
BANCO DO BRASIL S/A		1.1.01.02.04	11204				
	82901 - PIX - ENVIADO			29/08/2022	3981		3.000,00
	61273304 - SAQUE NO TAA			29/08/2022	3982		500,00
	840683 - COMPRA COM CARTAO			29/08/2022	3983		113,80
	731975 - COMPRA COM CARTAO			29/08/2022	3984		104,93
	659167 - COMPRA COM CARTAO			29/08/2022	3985		150,00
	353694 - COMPRA COM CARTAO			29/08/2022	3986		28,00
	264275 - COMPRA COM CARTAO			29/08/2022	3987		110,58
	253112 - COMPRA COM CARTAO			29/08/2022	3988		299,49
	154805 - COMPRA COM CARTAO			29/08/2022	3989		230,00
	128905 - COMPRA COM CARTAO			29/08/2022	3990		50,00
BRADESCO S/A		1.1.01.02.03	11203				

Junta Comercial do Estado do Rio de Janeiro

Empresa: BENEDES SOARES BATISTA

NIRE: 338.0761116-3 Protocolo: 00-2023/227269-7 Data do protocolo: 21/03/2023

CERTIFICADO A EXATIDÃO DOS TERMOS DE ABERTURA E ENCERRAMENTO REGISTRADOS em 22/03/2023 SOB O N°
00005383713.

Autenticação: 63A5BDA061809484C9D7A56A324499A230703E6B8355873FD011D14AA3A60C6E

Para validar o documento acesse <http://www.jucerja.rj.gov.br/servicos/chanceladigital>, informe o n° de protocolo.



Valores expressos em Reais (R\$)

Diário

Conta	Histórico	Classificação	Código	Data	Sequência	Débito	Crédito
BRADESCO S/A		1.1.01.02.03	11203				***** Continuação
	1216556 - TRANSFERENCIA PIX DES: JOSE AUGUSTO GROSSO L 27/08			29/08/2022	10437		15.250,00
	1146414 - TRANSFERENCIA PIX DES: INGRAX INDUSTRIA E CO 29/08			29/08/2022	10438		22.755,04
	3790241 - OPERACAO CAPITAL GIRO CONTR 015710042 PARC 002/036			29/08/2022	10439		9.622,35
	SAQUES			29/08/2022	10440		171,75
CAIXA		1.1.01.01.01	11110				
	DEPÓSITOS			29/08/2022	10441		2.996,79
INVEST FACIL BRADESCO		1.1.01.03.42	11342				
	6689981 - RESGATE DE INVESTIMENTOS			29/08/2022	10442		44.802,35
CAIXA		1.1.01.01.01	11110				
	Compra Conforme NF Número 22962 de REDUX INDUSTRIA E COMERCIO LTDA			29/08/2022	12027		13.455,00
	Compra Conforme NF Número 4647577 de QUANTITY SERVICOS E COMERCIO DE PRODUTOS PARA SAUD			29/08/2022	12088		7.209,90
REVENDA DE MERCADORIAS		4.1.01.42	61102				
	Venda Conforme NF Número 490			29/08/2022	13430		1.478,00
	Venda Conforme NF Número 491			29/08/2022	13431		1.478,00
	Venda Conforme NF Número 492			29/08/2022	13432		1.838,00
	Venda Conforme NF Número 493			29/08/2022	13433		649,95
	Venda Conforme NF Número 494			29/08/2022	13434		2.217,00
	Venda Conforme NF Número 495			29/08/2022	13435		927,48
	Venda Conforme NF Número 496			29/08/2022	13436		669,22
	Venda Conforme NF Número 497			29/08/2022	13437		8.020,00
	Venda Conforme NF Número 498			29/08/2022	13438		24.255,00
BANCO DO BRASIL S/A		1.1.01.02.04	11204				
	PAGO CONFORME DOCUMENTO			29/08/2022	14361		85,27
CAIXA		1.1.01.01.01	11110				
	PAGO CONFORME DOCUMENTO			29/08/2022	14366		0,01
		Totais do dia		29/08/2022		167.474,71	167.474,71
BB RENDE FACIL		1.1.01.03.10	11310				
	9903 - BB RENDE FACIL			30/08/2022	3991	0,01	
BANCO DO BRASIL S/A		1.1.01.02.04	11204				
	17504 - BB RENDE FACIL			30/08/2022	3992	0,01	
CAIXA		1.1.01.01.01	11110				
	1156595 - TRANSFERENCIA PIX DES: CONSERCAF 30/08			30/08/2022	10443	3.280,00	
	1120046 - TRANSFERENCIA PIX DES: ARGOS DISTRIBUIDORA D 30/08			30/08/2022	10444	5.200,00	
	SAQUES			30/08/2022	10445	2.772,30	
BRADESCO S/A		1.1.01.02.03	11203				
	6689981 - RESGATE DE INVESTIMENTOS			30/08/2022	10446	11.252,30	
MERC. ADQUIRIDAS DE TERCEIROS		3.1.01.01.01	41110				
	Compra Conforme NF Número 2352416 de ATACADAO PAPELEX LTDA			30/08/2022	12035	20.010,00	
	Compra Conforme NF Número 125 de JOSE CARLOS GARUTI			30/08/2022	12051	3.280,00	
CAIXA		1.1.01.01.01	11110				
	Venda Conforme NF Número 499			30/08/2022	13439	9.335,00	
	Venda Conforme NF Número 500			30/08/2022	13440	8.214,80	
	Venda Conforme NF Número 501			30/08/2022	13441	10.695,00	
	Venda Conforme NF Número 502			30/08/2022	13442	7.468,00	

Junta Comercial do Estado do Rio de Janeiro

Empresa: BENEDES SOARES BATISTA

NIRE: 338.0761116-3 Protocolo: 00-2023/227269-7 Data do protocolo: 21/03/2023

CERTIFICO A EXATIDÃO DOS TERMOS DE ABERTURA E ENCERRAMENTO REGISTRADOS em 22/03/2023 SOB O N° 00005383713.

Autenticação: 63A5BDA061809484C9D7A56A324499A230703E6B8355873FD011D14AA3A60C6E

Para validar o documento acesse <http://www.jucerja.rj.gov.br/servicos/chanceladigital>, informe o n° de protocolo.



Valores expressos em Reais (R\$)

Diário

Conta	Histórico	Classificação	Código	Data	Sequência	Débito	Crédito
BANCO DO BRASIL S/A		1.1.01.02.04	11204				
	DEPÓSITO			30/08/2022	14350	85,26	
	9903 - BB RENDE FACIL			30/08/2022	3991		0,01
BB RENDE FACIL		1.1.01.03.10	11310				
	17504 - BB RENDE FACIL			30/08/2022	3992		0,01
BRADESCO S/A		1.1.01.02.03	11203				
	1156595 - TRANSFERENCIA PIX DES: CONSERCAF	30/08		30/08/2022	10443		3.280,00
	1120046 - TRANSFERENCIA PIX DES: ARGOS DISTRIBUIDORA D			30/08/2022	10444		5.200,00
	30/08						
	SAQUES			30/08/2022	10445		2.772,30
INVEST FACIL BRADESCO		1.1.01.03.42	11342				
	6689981 - RESGATE DE INVESTIMENTOS			30/08/2022	10446		11.252,30
CAIXA		1.1.01.01.01	11110				
	Compra Conforme NF Número 2352416 de ATACADAO PAPELEX			30/08/2022	12035		20.010,00
	LTDA						
	Compra Conforme NF Número 125 de JOSE CARLOS GARUTI			30/08/2022	12051		3.280,00
REVENDA DE MERCADORIAS		4.1.01.42	61102				
	Venda Conforme NF Número 499			30/08/2022	13439		9.335,00
	Venda Conforme NF Número 500			30/08/2022	13440		8.214,80
	Venda Conforme NF Número 501			30/08/2022	13441		10.695,00
	Venda Conforme NF Número 502			30/08/2022	13442		7.468,00
CAIXA		1.1.01.01.01	11110				
	DEPÓSITO			30/08/2022	14350		85,26
				Totais do dia	30/08/2022	81.592,68	81.592,68
SERVICOS PRESTADOS P/TERCEIROS		3.2.01.01.58	51156				
	Transferência enviada pelo Pix - Sabrina Carvalho - 133.738.867-08 -			31/08/2022	2971	99,07	
	Transferência enviada pelo Pix - Aristides Ferreira Chaves - 108.134.			31/08/2022	2972	100,00	
	Transferência enviada pelo Pix - Vitor Viana Lopes - 213.826.187-51 -			31/08/2022	2973	12,00	
BANCO DO BRASIL S/A		1.1.01.02.04	11204				
	9903 - BB RENDE FACIL			31/08/2022	3993	1.661,52	
TARIFAS BANCARIAS		3.2.01.04.11	51513				
	11058527 - COBRANCA DE JUROS			31/08/2022	3994	11,52	
CAIXA		1.1.01.01.01	11110				
	83101 - PIX - ENVIADO			31/08/2022	3995	1.650,00	
	1832548 - TRANSFERENCIA PIX DES: Sant Clair De Medeiro			31/08/2022	10447	360,00	
	1452472 - TRANSFERENCIA PIX DES: ANDRE LUIS RODRIGUES			31/08/2022	10448	1.300,00	
	31/08						
PARCELAMENTO SIMPLES NACIONAL		3.2.01.02.04	51204				
	PAGO CONFORME DARFPARCELAMENTO			31/08/2022	10449	7.132,03	
CAIXA		1.1.01.01.01	11110				
	SAQUES			31/08/2022	10450	195,84	
	SAQUES			31/08/2022	10451	4.897,94	
	SAQUES			31/08/2022	10452	552,38	
BRADESCO S/A		1.1.01.02.03	11203				
	DEPÓSITOS			31/08/2022	10453	1.204,00	
	6689981 - RESGATE DE INVESTIMENTOS			31/08/2022	10454	13.234,19	
MERC. ADQUIRIDAS DE TERCEIROS		3.1.01.01.01	41110				
	Compra Conforme NF Número 155 de MULTIMARCAS PECAS DIESEL			31/08/2022	12033	3.196,00	
	LTDA						
	Compra Conforme NF Número 156 de MULTIMARCAS PECAS DIESEL			31/08/2022	12034	672,00	
	LTDA						

Junta Comercial do Estado do Rio de Janeiro

Empresa: BENEDES SOARES BATISTA

NIRE: 338.0761116-3 Protocolo: 00-2023/227269-7 Data do protocolo: 21/03/2023

CERTIFICO A EXATIDÃO DOS TERMOS DE ABERTURA E ENCERRAMENTO REGISTRADOS em 22/03/2023 SOB O N° 00005383713.

Autenticação: 63A5BDA061809484C9D7A56A324499A230703E6B8355873FD011D14AA3A60C6E

Para validar o documento acesse <http://www.jucerja.rj.gov.br/servicos/chanceladigital>, informe o n° de protocolo.



Valores expressos em Reais (R\$)

Diário

Conta	Histórico	Classificação	Código	Data	Sequência	Débito	Crédito
MERC. ADQUIRIDAS DE TERCEIROS		3.1.01.01.01	41110				***** Continuação
	Compra Conforme NF Número 5459 de SUNSET COMERCIO E SERVICOS EIRELI			31/08/2022	12038	6.303,06	
	Compra Conforme NF Número 155431 de INGRAX IND E COMERCIO DE GRAXAS SA - DUQUE DE CAXI			31/08/2022	12050	22.755,04	
	Compra Conforme NF Número 13879 de MUSICAL CENTER PONTA GROSSA			31/08/2022	12054	2.079,22	
CAIXA		1.1.01.01.01	11110				
	Venda Conforme NF Número 503			31/08/2022	13443	19.100,00	
	Venda Conforme NF Número 504			31/08/2022	13444	10.695,00	
	Venda Conforme NF Número 505			31/08/2022	13445	10.695,00	
BANCO NUBANK		1.1.01.02.23	11224				
	Transferência enviada pelo Pix - Sabrina Carvalho - 133.738.867-08 -			31/08/2022	2971		99,07
	Transferência enviada pelo Pix - Aristides Ferreira Chaves - 108.134.			31/08/2022	2972		100,00
	Transferência enviada pelo Pix - Vitor Viana Lopes - 213.826.187-51 -			31/08/2022	2973		12,00
BB RENDE FACIL		1.1.01.03.10	11310				
	9903 - BB RENDE FACIL			31/08/2022	3993		1.661,52
BANCO DO BRASIL S/A		1.1.01.02.04	11204				
	11058527 - COBRANCA DE JUROS			31/08/2022	3994		11,52
	83101 - PIX - ENVIADO			31/08/2022	3995		1.650,00
BRADESCO S/A		1.1.01.02.03	11203				
	1832548 - TRANSFERENCIA PIX DES: Sant Clair De Medeiro 31/08			31/08/2022	10447		360,00
	1452472 - TRANSFERENCIA PIX DES: ANDRE LUIS RODRIGUES 31/08			31/08/2022	10448		1.300,00
	PAGO CONFORME DARFPARCELAMENTO			31/08/2022	10449		7.132,03
	SAQUES			31/08/2022	10450		195,84
	SAQUES			31/08/2022	10451		4.897,94
	SAQUES			31/08/2022	10452		552,38
CAIXA		1.1.01.01.01	11110				
	DEPÓSITOS			31/08/2022	10453		1.204,00
INVEST FACIL BRADESCO		1.1.01.03.42	11342				
	6689981 - RESGATE DE INVESTIMENTOS			31/08/2022	10454		13.234,19
CAIXA		1.1.01.01.01	11110				
	Compra Conforme NF Número 155 de MULTIMARCAS PECAS DIESEL LTDA			31/08/2022	12033		3.196,00
	Compra Conforme NF Número 156 de MULTIMARCAS PECAS DIESEL LTDA			31/08/2022	12034		672,00
	Compra Conforme NF Número 5459 de SUNSET COMERCIO E SERVICOS EIRELI			31/08/2022	12038		6.303,06
	Compra Conforme NF Número 155431 de INGRAX IND E COMERCIO DE GRAXAS SA - DUQUE DE CAXI			31/08/2022	12050		22.755,04
	Compra Conforme NF Número 13879 de MUSICAL CENTER PONTA GROSSA			31/08/2022	12054		2.079,22
REVENDA DE MERCADORIAS		4.1.01.42	61102				
	Venda Conforme NF Número 503			31/08/2022	13443		19.100,00
	Venda Conforme NF Número 504			31/08/2022	13444		10.695,00
	Venda Conforme NF Número 505			31/08/2022	13445		10.695,00
			Totais do dia	31/08/2022		107.905,81	107.905,81
TARIFAS BANCARIAS		3.2.01.04.11	51513				
	IOF BASICO CH PJ			01/09/2022	2440	0,08	
	IOF ADICIONAL PJ-CH. ESPE			01/09/2022	2441	1,91	
BANCO DO BRASIL S/A		1.1.01.02.04	11204				

Junta Comercial do Estado do Rio de Janeiro

Empresa: BENEDES SOARES BATISTA

NIRE: 338.0761116-3 Protocolo: 00-2023/227269-7 Data do protocolo: 21/03/2023

CERTIFICADO A EXATIDÃO DOS TERMOS DE ABERTURA E ENCERRAMENTO REGISTRADOS em 22/03/2023 SOB O Nº 00005383713.

Autenticação: 63A5BDA061809484C9D7A56A324499A230703E6B8355873FD011D14AA3A60C6E

Para validar o documento acesse <http://www.jucerja.rj.gov.br/servicos/chanceladigital>, informe o nº de protocolo.



Valores expressos em Reais (R\$)

Diário

Conta	Histórico	Classificação	Código	Data	Sequência	Débito	Crédito
BANCO DO BRASIL S/A		1.1.01.02.04	11204				***** Continuação
	9903 - BB RENDE FACIL			01/09/2022	3996	3.151,55	
TARIFAS BANCARIAS		3.2.01.04.11	51513				
	91100702 - COBRANCA DE I.O.F.			01/09/2022	3997	1,56	
CAIXA		1.1.01.01.01	11110				
	90103 - PIX - ENVIADO			01/09/2022	3998	1.000,00	
	90102 - PIX - ENVIADO			01/09/2022	3999	2.000,00	
	90101 - PIX - ENVIADO			01/09/2022	4000	150,00	
BANCO DO BRASIL S/A		1.1.01.02.04	11204				
	37707 - BB RENDE FACIL			01/09/2022	4001	0,01	
CAIXA		1.1.01.01.01	11110				
	4 - CHEQUE COMPENSADO			01/09/2022	10455	3.802,00	
	1716280 - TRANSFERENCIA PIX DES: CALCADOS CRIVAL 01/09			01/09/2022	10456	2.297,13	
	1636418 - TRANSFERENCIA PIX DES: MARCUS VIANA CHAGAS 01/09			01/09/2022	10457	3.250,00	
	1445251 - TRANSFERENCIA PIX DES: MEGA COMPONENTES LTDA 01/09			01/09/2022	10458	29.800,00	
	1215466 - TRANSFERENCIA PIX DES: RMF AUTOPECAS 4 X 4 01/09			01/09/2022	10459	300,00	
	1120183 - TRANSFERENCIA PIX DES: Romulo Ferreira da Si 01/09			01/09/2022	10460	600,00	
DESP. C/CARTAO DE CREDITO		3.2.01.01.17	51116				
	224119 - CARTAO VISA ELECTRON DEVOC COMERCIO DE AL			01/09/2022	10461	68,80	
CAIXA		1.1.01.01.01	11110				
	SAQUES			01/09/2022	10462	437,52	
	SAQUES			01/09/2022	10463	2.668,82	
	SAQUES			01/09/2022	10464	460,66	
	SAQUES			01/09/2022	10465	475,05	
BRADESCO S/A		1.1.01.02.03	11203				
	6689981 - RESGATE DE INVESTIMENTOS			01/09/2022	10466	44.159,98	
MERC. ADQUIRIDAS DE TERCEIROS		3.1.01.01.01	41110				
	Compra Conforme NF Número 257273 de RJ-MEGA COMPONENTES LTDA - RJ			01/09/2022	12128	29.800,00	
	Compra Conforme NF Número 2975 de ROGEL INDUSTRIA E COMERCIO DE GRAXAS LTDA ME			01/09/2022	12146	600,00	
	Compra Conforme NF Número 193424 de GURGELMIX MAQUINAS E FERRAMENTAS S.A.			01/09/2022	12160	4.945,01	
CAIXA		1.1.01.01.01	11110				
	Venda Conforme NF Número 506			01/09/2022	13446	19.438,02	
	Venda Conforme NF Número 507			01/09/2022	13447	2.845,20	
SND DISTRIBUICAO DE PRODUTOS DE		2.1.01.01	9022653				
	Pagto Duplic. N: 2000209218			01/09/2022	14076	300.000,00	
BANCO SICRED (AG. M.PEREIRA)		1.1.01.02.18	11218				
	IOF BASICO CH PJ			01/09/2022	2440		0,08
	IOF ADICIONAL PJ-CH. ESPE			01/09/2022	2441		1,91
BB RENDE FACIL		1.1.01.03.10	11310				
	9903 - BB RENDE FACIL			01/09/2022	3996		3.151,55
BANCO DO BRASIL S/A		1.1.01.02.04	11204				
	91100702 - COBRANCA DE I.O.F.			01/09/2022	3997		1,56
	90103 - PIX - ENVIADO			01/09/2022	3998		1.000,00
	90102 - PIX - ENVIADO			01/09/2022	3999		2.000,00
	90101 - PIX - ENVIADO			01/09/2022	4000		150,00
BB RENDE FACIL		1.1.01.03.10	11310				
	37707 - BB RENDE FACIL			01/09/2022	4001		0,01

Junta Comercial do Estado do Rio de Janeiro

Empresa: BENEDES SOARES BATISTA

NIRE: 338.0761116-3 Protocolo: 00-2023/227269-7 Data do protocolo: 21/03/2023

CERTIFICO A EXATIDÃO DOS TERMOS DE ABERTURA E ENCERRAMENTO REGISTRADOS em 22/03/2023 SOB O N° 00005383713.

Autenticação: 63A5BDA061809484C9D7A56A324499A230703E6B8355873FD011D14AA3A60C6E

Para validar o documento acesse <http://www.jucerja.rj.gov.br/servicos/chanceladigital>, informe o n° de protocolo.



Valores expressos em Reais (R\$)

Diário

Conta	Histórico	Classificação	Código	Data	Sequência	Débito	Crédito
BRADERCO S/A		1.1.01.02.03	11203				
	4 - CHEQUE COMPENSADO			01/09/2022	10455		3.802,00
	1716280 - TRANSFERENCIA PIX DES: CALCADOS CRIVAL	01/09		01/09/2022	10456		2.297,13
	1636418 - TRANSFERENCIA PIX DES: MARCUS VIANA CHAGAS			01/09/2022	10457		3.250,00
	01/09						
	1445251 - TRANSFERENCIA PIX DES: MEGA COMPONENTES LTDA			01/09/2022	10458		29.800,00
	01/09						
	1215466 - TRANSFERENCIA PIX DES: RMF AUTOPECAS 4 X 4	01/09		01/09/2022	10459		300,00
	1120183 - TRANSFERENCIA PIX DES: Romulo Ferreira da Si	01/09		01/09/2022	10460		600,00
	224119 - CARTAO VISA ELECTRON DEVOC COMERCIO DE AL			01/09/2022	10461		68,80
	SAQUES			01/09/2022	10462		437,52
	SAQUES			01/09/2022	10463		2.668,82
	SAQUES			01/09/2022	10464		460,66
	SAQUES			01/09/2022	10465		475,05
INVEST FACIL BRADESCO		1.1.01.03.42	11342				
	6689981 - RESGATE DE INVESTIMENTOS			01/09/2022	10466		44.159,98
CAIXA		1.1.01.01.01	11110				
	Compra Conforme NF Número 257273 de RJ-MEGA COMPONENTES			01/09/2022	12128		29.800,00
	LTDA - RJ						
	Compra Conforme NF Número 2975 de ROGEL INDUSTRIA E COMERCIO			01/09/2022	12146		600,00
	DE GRAXAS LTDA ME						
	Compra Conforme NF Número 193424 de GURGELMIX MAQUINAS E			01/09/2022	12160		4.945,01
	FERRAMENTAS S.A.						
REVENDA DE MERCADORIAS		4.1.01.42	61102				
	Venda Conforme NF Número 506			01/09/2022	13446		19.438,02
	Venda Conforme NF Número 507			01/09/2022	13447		2.845,20
CAIXA		1.1.01.01.01	11110				
	Pagto Duplic. N: 2000209218			01/09/2022	14076		300.000,00
			Totais do dia	01/09/2022		452.253,30	452.253,30
BANCO NUBANK		1.1.01.02.23	11224				
	TransferA ⁿ cia recebida pelo Pix - JOAO GABRIEL DO NASCIMENTO			02/09/2022	2974	100,00	
	SILVEIRA						
	DepA ^s ito recebido - Cloud Walk Meios de Pagamentos e Servicos Ltda *			02/09/2022	2975	1.013,83	
CAIXA		1.1.01.01.01	11110				
	TransferA ⁿ cia enviada pelo Pix - Luana da silva vianna - 172.038.507-			02/09/2022	2976	8.500,00	
BANCO NUBANK		1.1.01.02.23	11224				
	TransferA ⁿ cia recebida pelo Pix - BENEDES SOARES BATISTA -			02/09/2022	2977	8.500,00	
	23.303.444						
BANCO DO BRASIL S/A		1.1.01.02.04	11204				
	9903 - BB RENDE FACIL			02/09/2022	4002	3.160,35	
CAIXA		1.1.01.01.01	11110				
	90201 - PAGAMENTO DE BOLETO			02/09/2022	4003	3.120,37	
	1273304 - SAQUE NO TAA			02/09/2022	4004	40,00	
BANCO DO BRASIL S/A		1.1.01.02.04	11204				
	14790 - BB RENDE FACIL			02/09/2022	4005	0,02	
TELEFONE		3.2.01.01.28	51126				
	5652108 - CONTA DE TELEFONE INTERNET --OI TV OI MOVEL RJ			02/09/2022	10467	75,78	
CAIXA		1.1.01.01.01	11110				
	1041137 - TRANSFERENCIA PIX DES: MEGA COMPONENTES LTDA			02/09/2022	10468	7.940,20	
	02/09						
	716189 - TRANSFERENCIA PIX DES: BENEDES SOARES BATIST			02/09/2022	10469	8.500,00	
	02/09						

Junta Comercial do Estado do Rio de Janeiro

Empresa: BENEDES SOARES BATISTA

NIRE: 338.0761116-3 Protocolo: 00-2023/227269-7 Data do protocolo: 21/03/2023

CERTIFICO A EXATIDÃO DOS TERMOS DE ABERTURA E ENCERRAMENTO REGISTRADOS em 22/03/2023 SOB O N° 00005383713.

Autenticação: 63A5BDA061809484C9D7A56A324499A230703E6B8355873FD011D14AA3A60C6E

Para validar o documento acesse <http://www.jucerja.rj.gov.br/servicos/chanceladigital>, informe o n° de protocolo.



Valores expressos em Reais (R\$)

Diário

Conta	Histórico	Classificação	Código	Data	Sequência	Débito	Crédito
CAIXA		1.1.01.01.01	11110				***** Continuação
	SAQUES			02/09/2022	10470	3.110,00	
	SAQUES			02/09/2022	10471	489,82	
	SAQUES			02/09/2022	10472	693,48	
	SAQUES			02/09/2022	10473	326,90	
	SAQUES			02/09/2022	10474	786,17	
	SAQUES			02/09/2022	10475	706,33	
	SAQUES			02/09/2022	10476	736,03	
	SAQUES			02/09/2022	10477	355,12	
	SAQUES			02/09/2022	10478	295,80	
BRADESCO S/A		1.1.01.02.03	11203				
	6689981 - RESGATE DE INVESTIMENTOS			02/09/2022	10479	24.015,63	
MERC. ADQUIRIDAS DE TERCEIROS		3.1.01.01.01	41110				
	Compra Conforme NF Número 257312 de RJ-MEGA COMPONENTES LTDA - RJ			02/09/2022	12129	7.940,14	
	Compra Conforme NF Número 53 de RMF COMERCIO DE AUTO PECAS LTDA			02/09/2022	12138	300,00	
	Compra Conforme NF Número 53675 de CALCADOS CRIVAL LTDA			02/09/2022	12171	4.594,25	
CAIXA		1.1.01.01.01	11110				
	Transferência recebida pelo Pix - JOAO GABRIEL DO NASCIMENTO SILVEIRA			02/09/2022	2974		100,00
	Depósito recebido - Cloud Walk Meios de Pagamentos e Servicos Ltda *			02/09/2022	2975		1.013,83
BANCO NUBANK		1.1.01.02.23	11224				
	Transferência enviada pelo Pix - Luana da silva vianna - 172.038.507-			02/09/2022	2976		8.500,00
CAIXA		1.1.01.01.01	11110				
	Transferência recebida pelo Pix - BENEDES SOARES BATISTA - 23.303.444			02/09/2022	2977		8.500,00
BB RENDE FACIL		1.1.01.03.10	11310				
	9903 - BB RENDE FACIL			02/09/2022	4002		3.160,35
BANCO DO BRASIL S/A		1.1.01.02.04	11204				
	90201 - PAGAMENTO DE BOLETO			02/09/2022	4003		3.120,37
	1273304 - SAQUE NO TAA			02/09/2022	4004		40,00
BB RENDE FACIL		1.1.01.03.10	11310				
	14790 - BB RENDE FACIL			02/09/2022	4005		0,02
BRADESCO S/A		1.1.01.02.03	11203				
	5652108 - CONTA DE TELEFONE INTERNET --OI TV OI MOVEL RJ			02/09/2022	10467		75,78
	1041137 - TRANSFERENCIA PIX DES: MEGA COMPONENTES LTDA 02/09			02/09/2022	10468		7.940,20
	716189 - TRANSFERENCIA PIX DES: BENEDES SOARES BATIST 02/09			02/09/2022	10469		8.500,00
	SAQUES			02/09/2022	10470		3.110,00
	SAQUES			02/09/2022	10471		489,82
	SAQUES			02/09/2022	10472		693,48
	SAQUES			02/09/2022	10473		326,90
	SAQUES			02/09/2022	10474		786,17
	SAQUES			02/09/2022	10475		706,33
	SAQUES			02/09/2022	10476		736,03
	SAQUES			02/09/2022	10477		355,12
	SAQUES			02/09/2022	10478		295,80
INVEST FACIL BRADESCO		1.1.01.03.42	11342				
	6689981 - RESGATE DE INVESTIMENTOS			02/09/2022	10479		24.015,63
CAIXA		1.1.01.01.01	11110				

Junta Comercial do Estado do Rio de Janeiro

Empresa: BENEDES SOARES BATISTA

NIRE: 338.0761116-3 Protocolo: 00-2023/227269-7 Data do protocolo: 21/03/2023

CERTIFICADO A EXATIDÃO DOS TERMOS DE ABERTURA E ENCERRAMENTO REGISTRADOS em 22/03/2023 SOB O N° 00005383713.

Autenticação: 63A5BDA061809484C9D7A56A324499A230703E6B8355873FD011D14AA3A60C6E

Para validar o documento acesse <http://www.jucerja.rj.gov.br/servicos/chanceladigital>, informe o n° de protocolo.



Valores expressos em Reais (R\$)

Diário

Conta	Histórico	Classificação	Código	Data	Sequência	Débito	Crédito
CAIXA		1.1.01.01.01	11110				***** Continuação
	Compra Conforme NF Número 257312 de RJ-MEGA COMPONENTES LTDA - RJ			02/09/2022	12129		7.940,14
	Compra Conforme NF Número 53 de RMF COMERCIO DE AUTO PECAS LTDA			02/09/2022	12138		300,00
	Compra Conforme NF Número 53675 de CALCADOS CRIVAL LTDA			02/09/2022	12171		4.594,25
	Totais do dia			02/09/2022		85.300,22	85.300,22
SERVICOS PRESTADOS P/TERCEIROS		3.2.01.01.58	51156				
	TransferA ⁿ cia enviada pelo Pix - MAURITA JACIARA FRUCTUOZO CARDOZO -			03/09/2022	2978	15,00	
	TransferA ⁿ cia enviada pelo Pix - Caio Cezar Silva Valente Cintra Ribe			03/09/2022	2979	42,00	
BANCO NUBANK		1.1.01.02.23	11224				
	TransferA ⁿ cia enviada pelo Pix - MAURITA JACIARA FRUCTUOZO CARDOZO -			03/09/2022	2978		15,00
	TransferA ⁿ cia enviada pelo Pix - Caio Cezar Silva Valente Cintra Ribe			03/09/2022	2979		42,00
	Totais do dia			03/09/2022		57,00	57,00
SERVICOS PRESTADOS P/TERCEIROS		3.2.01.01.58	51156				
	TransferA ⁿ cia enviada pelo Pix - ALEX SANDRO MOREIRA BALDEZ 072214887			04/09/2022	2980	301,00	
SALARIOS		3.2.01.01.92	51190				
	PAGO A JOÃO PEDRO SOUZA COSTA 08/2022			04/09/2022	13656	1.269,44	
BANCO NUBANK		1.1.01.02.23	11224				
	TransferA ⁿ cia enviada pelo Pix - ALEX SANDRO MOREIRA BALDEZ 072214887			04/09/2022	2980		301,00
CAIXA		1.1.01.01.01	11110				
	PAGO A JOÃO PEDRO SOUZA COSTA 08/2022			04/09/2022	13656		1.269,44
	Totais do dia			04/09/2022		1.570,44	1.570,44
TARIFAS BANCARIAS		3.2.01.04.11	51513				
	JUROS UTILIZ.CH.ESPECIAL			05/09/2022	2442	4,14	
CAIXA		1.1.01.01.01	11110				
	Pagamento de boleto efetuado - LUCVEL VEICULOS LTDA			05/09/2022	2981	547,08	
	TransferA ⁿ cia enviada pelo Pix - Carolina d Azevedo - 124.424.577-17			05/09/2022	2982	7.000,00	
	TransferA ⁿ cia enviada pelo Pix - JORGE JUNIOR MECANICO DIESEL - 27.21			05/09/2022	2983	3.000,00	
BANCO NUBANK		1.1.01.02.23	11224				
	TransferA ⁿ cia recebida pelo Pix - BENEDES SOARES BATISTA - 23.303.444			05/09/2022	2984	10.000,00	
BB RENDE FACIL		1.1.01.03.10	11310				
	9903 - BB RENDE FACIL			05/09/2022	4006	62.910,43	
DESP. C/CARTAO DE CREDITO		3.2.01.01.17	51116				
	166257 - COMPRA COM CARTAO			05/09/2022	4007	28,85	
BANCO DO BRASIL S/A		1.1.01.02.04	11204				
	86000000 - ORDEM BANC 12 SEC TES NAC			05/09/2022	4008	62.939,28	
CAIXA		1.1.01.01.01	11110				
	1605148 - PIX QR CODE DINAMICO DES: MADEIRAMADEIRA COMERC 05/09			05/09/2022	10480	346,28	
	1724197 - PIX QR CODE ESTATICO DES: Andre Nobre Esteves 05/09			05/09/2022	10481	270,00	
	1524228 - TRANSFERENCIA PIX DES: V M L CERDEIRA COMERC 05/09			05/09/2022	10482	424,00	
	1521122 - TRANSFERENCIA PIX DES: TROPICAL MOVEIS 05/09			05/09/2022	10483	424,00	

Junta Comercial do Estado do Rio de Janeiro

Empresa: BENEDES SOARES BATISTA

NIRE: 338.0761116-3 Protocolo: 00-2023/227269-7 Data do protocolo: 21/03/2023

CERTIFICO A EXATIDÃO DOS TERMOS DE ABERTURA E ENCERRAMENTO REGISTRADOS em 22/03/2023 SOB O N° 00005383713.

Autenticação: 63A5BDA061809484C9D7A56A324499A230703E6B8355873FD011D14AA3A60C6E

Para validar o documento acesse <http://www.jucerja.rj.gov.br/servicos/chanceladigital>, informe o n° de protocolo.



Valores expressos em Reais (R\$)

Diário

Conta	Histórico	Classificação	Código	Data	Sequência	Débito	Crédito
CAIXA		1.1.01.01.01	11110				***** Continuação
	1256327 - TRANSFERENCIA PIX DES: REDUX INDUSTRIA E COM 05/09			05/09/2022	10484	13.455,00	
	1216095 - TRANSFERENCIA PIX DES: Israel Victor Dos Rei 03/09			05/09/2022	10485	200,00	
	1210177 - TRANSFERENCIA PIX DES: BENEDES SOARES BATIST 05/09			05/09/2022	10486	10.000,00	
	1042555 - TRANSFERENCIA PIX DES: TELMAX SEC E TELEFONI 05/09			05/09/2022	10487	2.117,04	
	933273 - TRANSFERENCIA PIX DES: INGRAX INDUSTRIA E CO 05/09			05/09/2022	10488	13.348,78	
	912349 - TRANSFERENCIA PIX DES: JOSE AUGUSTO GROSSO L 03/09			05/09/2022	10489	1.212,00	
FRETE E CARRETOS		3.2.01.01.44	51142				
	828486 - TRANSFERENCIA PIX DES: JOSE FERNANDO DAS NEV 03/09			05/09/2022	10490	150,00	
CAIXA		1.1.01.01.01	11110				
	827479 - TRANSFERENCIA PIX DES: FLAVIO SOARES BATISTA 03/09			05/09/2022	10491	366,48	
	SAQUES			05/09/2022	10493	2.460,00	
	SAQUES			05/09/2022	10494	2.208,79	
BRADESCO S/A		1.1.01.02.03	11203				
	1523165 - DEVOLUCAO PIX REM: TROPICAL MOVEIS 05/09			05/09/2022	10495	424,00	
	DEPÓSITOS			05/09/2022	10496	21.560,00	
	DEPÓSITOS			05/09/2022	10497	10.780,00	
	6689981 - RESGATE DE INVESTIMENTOS			05/09/2022	10498	14.738,79	
MERC. ADQUIRIDAS DE TERCEIROS		3.1.01.01.01	41110				
	Compra Conforme NF Número 23228 de REDUX INDUSTRIA E COMERCIO LTDA			05/09/2022	12109	13.455,00	
	Compra Conforme NF Número 20836 de V M L CERDEIRA COMERCIO DE MOVEIS			05/09/2022	12117	424,00	
	Compra Conforme NF Número 96535 de TELMAX SECURITY E TELEFONIA LTDA			05/09/2022	12119	2.117,04	
	Compra Conforme NF Número 155563 de INGRAX IND E COMERCIO DE GRAXAS SA - DUQUE DE CAXI			05/09/2022	12147	13.348,78	
CAIXA		1.1.01.01.01	11110				
	Venda Conforme NF Número 508			05/09/2022	13448	18.670,00	
	Venda Conforme NF Número 509			05/09/2022	13449	10.695,00	
	Venda Conforme NF Número 510			05/09/2022	13450	5.601,00	
	Venda Conforme NF Número 511			05/09/2022	13451	4.504,50	
	Venda Conforme NF Número 512			05/09/2022	13452	24.255,00	
	Venda Conforme NF Número 513			05/09/2022	13453	19.865,70	
	Venda Conforme NF Número 514			05/09/2022	13454	110,00	
	Venda Conforme NF Número 515			05/09/2022	13455	1.700,00	
	Venda Conforme NF Número 516			05/09/2022	13456	239,99	
	Venda Conforme NF Número 517			05/09/2022	13457	1.577,76	
	Venda Conforme NF Número 518			05/09/2022	13458	1.999,99	
SALARIOS		3.2.01.01.92	51190				
	PAGO A MARCUS VIANA CHAGAS - 08/2022			05/09/2022	13669	2.697,42	
FUNDO GARANTIA TEMPO SERVICO		3.2.01.01.42	51140				
	PAGO A FGTS08/2022			05/09/2022	13685	350,00	
BANCO SICRED (AG. M.PEREIRA)		1.1.01.02.18	11218				
	JUROS UTILIZ.CH.ESPECIAL			05/09/2022	2442		4,14
BANCO NUBANK		1.1.01.02.23	11224				
	Pagamento de boleto efetuado - LUCVEL VEICULOS LTDA			05/09/2022	2981		547,08
	Transferência enviada pelo Pix - Carolina d Azevedo - 124.424.577-17			05/09/2022	2982		7.000,00

Junta Comercial do Estado do Rio de Janeiro

Empresa: BENEDES SOARES BATISTA

NIRE: 338.0761116-3 Protocolo: 00-2023/227269-7 Data do protocolo: 21/03/2023

CERTIFICADO A EXATIDÃO DOS TERMOS DE ABERTURA E ENCERRAMENTO REGISTRADOS em 22/03/2023 SOB O N° 00005383713.

Autenticação: 63A5BDA061809484C9D7A56A324499A230703E6B8355873FD011D14AA3A60C6E

Para validar o documento acesse <http://www.jucerja.rj.gov.br/servicos/chanceladigital>, informe o n° de protocolo.



Valores expressos em Reais (R\$)

Diário

Conta	Histórico	Classificação	Código	Data	Sequência	Débito	Crédito
BANCO NUBANK		1.1.01.02.23	11224				***** Continuação
	Transferência enviada pelo Pix - JORGE JUNIOR MECANICO DIESEL - 27.21			05/09/2022	2983		3.000,00
CAIXA		1.1.01.01.01	11110				
	Transferência recebida pelo Pix - BENEDES SOARES BATISTA - 23.303.444			05/09/2022	2984		10.000,00
BANCO DO BRASIL S/A		1.1.01.02.04	11204				
	9903 - BB RENDE FACIL			05/09/2022	4006		62.910,43
	166257 - COMPRA COM CARTAO			05/09/2022	4007		28,85
CAIXA		1.1.01.01.01	11110				
	86000000 - ORDEM BANC 12 SEC TES NAC			05/09/2022	4008		62.939,28
BRADESCO S/A		1.1.01.02.03	11203				
	1605148 - PIX QR CODE DINAMICO DES: MADEIRAMADEIRA COMERC 05/09			05/09/2022	10480		346,28
	1724197 - PIX QR CODE ESTATICO DES: Andre Nobre Esteves 05/09			05/09/2022	10481		270,00
	1524228 - TRANSFERENCIA PIX DES: V M L CERDEIRA COMERC 05/09			05/09/2022	10482		424,00
	1521122 - TRANSFERENCIA PIX DES: TROPICAL MOVEIS 05/09			05/09/2022	10483		424,00
	1256327 - TRANSFERENCIA PIX DES: REDUX INDUSTRIA E COM 05/09			05/09/2022	10484		13.455,00
	1216095 - TRANSFERENCIA PIX DES: Israel Victor Dos Rei 03/09			05/09/2022	10485		200,00
	1210177 - TRANSFERENCIA PIX DES: BENEDES SOARES BATIST 05/09			05/09/2022	10486		10.000,00
	1042555 - TRANSFERENCIA PIX DES: TELMAX SEC E TELEFONI 05/09			05/09/2022	10487		2.117,04
	933273 - TRANSFERENCIA PIX DES: INGRAX INDUSTRIA E CO 05/09			05/09/2022	10488		13.348,78
	912349 - TRANSFERENCIA PIX DES: JOSE AUGUSTO GROSSO L 03/09			05/09/2022	10489		1.212,00
	828486 - TRANSFERENCIA PIX DES: JOSE FERNANDO DAS NEV 03/09			05/09/2022	10490		150,00
	827479 - TRANSFERENCIA PIX DES: FLAVIO SOARES BATISTA 03/09			05/09/2022	10491		366,48
	SAQUES			05/09/2022	10493		2.460,00
	SAQUES			05/09/2022	10494		2.208,79
CAIXA		1.1.01.01.01	11110				
	1523165 - DEVOLUCAO PIX REM: TROPICAL MOVEIS 05/09			05/09/2022	10495		424,00
	DEPÓSITOS			05/09/2022	10496		21.560,00
	DEPÓSITOS			05/09/2022	10497		10.780,00
INVEST FACIL BRADESCO		1.1.01.03.42	11342				
	6689981 - RESGATE DE INVESTIMENTOS			05/09/2022	10498		14.738,79
CAIXA		1.1.01.01.01	11110				
	Compra Conforme NF Número 23228 de REDUX INDUSTRIA E COMERCIO LTDA			05/09/2022	12109		13.455,00
	Compra Conforme NF Número 20836 de V M L CERDEIRA COMERCIO DE MOVEIS			05/09/2022	12117		424,00
	Compra Conforme NF Número 96535 de TELMAX SECURITY E TELEFONIA LTDA			05/09/2022	12119		2.117,04
	Compra Conforme NF Número 155563 de INGRAX IND E COMERCIO DE GRAXAS SA - DUQUE DE CAXI			05/09/2022	12147		13.348,78
REVENDA DE MERCADORIAS		4.1.01.42	61102				
	Venda Conforme NF Número 508			05/09/2022	13448		18.670,00
	Venda Conforme NF Número 509			05/09/2022	13449		10.695,00
	Venda Conforme NF Número 510			05/09/2022	13450		5.601,00
	Venda Conforme NF Número 511			05/09/2022	13451		4.504,50
	Venda Conforme NF Número 512			05/09/2022	13452		24.255,00

Junta Comercial do Estado do Rio de Janeiro

Empresa: BENEDES SOARES BATISTA

NIRE: 338.0761116-3 Protocolo: 00-2023/227269-7 Data do protocolo: 21/03/2023

CERTIFICADO A EXATIDÃO DOS TERMOS DE ABERTURA E ENCERRAMENTO REGISTRADOS em 22/03/2023 SOB O N° 00005383713.

Autenticação: 63A5BDA061809484C9D7A56A324499A230703E6B8355873FD011D14AA3A60C6E

Para validar o documento acesse <http://www.jucerja.rj.gov.br/servicos/chanceladigital>, informe o n° de protocolo.



Valores expressos em Reais (R\$)

Diário

Conta	Histórico	Classificação	Código	Data	Sequência	Débito	Crédito
REVENDA DE MERCADORIAS		4.1.01.42	61102				***** Continuação
	Venda Conforme NF Número 513			05/09/2022	13453		19.865,70
	Venda Conforme NF Número 514			05/09/2022	13454		110,00
	Venda Conforme NF Número 515			05/09/2022	13455		1.700,00
	Venda Conforme NF Número 516			05/09/2022	13456		239,99
	Venda Conforme NF Número 517			05/09/2022	13457		1.577,76
	Venda Conforme NF Número 518			05/09/2022	13458		1.999,99
CAIXA		1.1.01.01.01	11110				
	PAGO A MARCUS VIANA CHAGAS - 08/2022			05/09/2022	13669		2.697,42
	PAGO A FGTS08/2022			05/09/2022	13685		350,00
		Totais do dia		05/09/2022		362.526,12	362.526,12
ICMS-SUBST. TRIBUTARIA		3.2.01.02.30	51231				
	ICMS SUBSTITUIÇÃO TRIBUTÁRIA08/2022			06/09/2022	2266	277,98	
MULTAS FISCAIS		3.2.01.03.01	51301				
	MULTAS DE MORA			06/09/2022	2267	33,41	
FECF		3.2.01.02.37	51239				
	ICMS /FECF			06/09/2022	2268	204,21	
JUROS FISCAIS		3.2.01.03.03	51303				
	JUROS			06/09/2022	2269	4,82	
CAIXA		1.1.01.01.01	11110				
	PAGAMENTO PIX			06/09/2022	2443	200,00	
SERVICOS PRESTADOS P/TERCEIROS		3.2.01.01.58	51156				
	Transferência enviada pelo Pix - Sabrina Carvalho - 133.738.867-08 -			06/09/2022	2985	400,00	
BANCO NUBANK		1.1.01.02.23	11224				
	Transferência recebida pelo Pix - Benedes Soares Batista - 23.303.444			06/09/2022	2986	200,00	
BB RENDE FACIL		1.1.01.03.10	11310				
	9903 - BB RENDE FACIL			06/09/2022	4009	8.957,73	
IRRF I RENDA RETIDO NA FONTE-S		3.2.01.02.26	51226				
	PAGO CONFORME DARF0561 - 90601 - IMPOSTOS			06/09/2022	4010	33,59	
BANCO DO BRASIL S/A		1.1.01.02.04	11204				
	1000000 - ORDEM BANC 12 SEC TES NAC			06/09/2022	4011	8.991,32	
CAIXA		1.1.01.01.01	11110				
	1607508 - TRANSFERENCIA PIX DES: ARGOS DISTRIBUIDORA D 06/09			06/09/2022	10499	5.700,00	
SERVICOS PRESTADOS P/TERCEIROS		3.2.01.01.58	51156				
	1558464 - TRANSFERENCIA PIX DES: CLEBER ISAIAS MACHADO 06/09			06/09/2022	10500	2.000,00	
CAIXA		1.1.01.01.01	11110				
	1349174 - TRANSFERENCIA PIX DES: Camila Proenca Correa 06/09			06/09/2022	10501	450,00	
SERVICOS PRESTADOS P/TERCEIROS		3.2.01.01.58	51156				
	1258332 - TRANSFERENCIA PIX DES: CLEBER ISAIAS MACHADO 06/09			06/09/2022	10502	3.000,00	
CAIXA		1.1.01.01.01	11110				
	1206295 - TRANSFERENCIA PIX DES: DISLIMP COMERCIO DE M 06/09			06/09/2022	10503	442,40	
INVEST FACIL BRADESCO		1.1.01.03.42	11342				
	APLIC.INVEST FACIL			06/09/2022	10504	33.950,49	
CAIXA		1.1.01.01.01	11110				
	SAQUES			06/09/2022	10505	350,00	
DESP. C/CARTAO DE CREDITO		3.2.01.01.17	51116				
	175655 - CARTAO VISA ELECTRON RESTAURANTE XORORO			06/09/2022	10506	62,00	

Junta Comercial do Estado do Rio de Janeiro

Empresa: BENEDES SOARES BATISTA

NIRE: 338.0761116-3 Protocolo: 00-2023/227269-7 Data do protocolo: 21/03/2023

CERTIFICO A EXATIDÃO DOS TERMOS DE ABERTURA E ENCERRAMENTO REGISTRADOS em 22/03/2023 SOB O N° 00005383713.

Autenticação: 63A5BDA061809484C9D7A56A324499A230703E6B8355873FD011D14AA3A60C6E

Para validar o documento acesse <http://www.jucerja.rj.gov.br/servicos/chanceladigital>, informe o n° de protocolo.



Valores expressos em Reais (R\$)

Diário

Conta	Histórico	Classificação	Código	Data	Sequência	Débito	Crédito
COMBUSTIVEL		3.2.01.01.80	51178				
	9142 - CARTAO VISA ELECTRON P CIDADE DAS ROSAS L			06/09/2022	10507	100,00	
CAIXA		1.1.01.01.01	11110				
	SAQUES			06/09/2022	10508	688,00	
BRADESCO S/A		1.1.01.02.03	11203				
	DEPÓSITOS			06/09/2022	10509	12.395,52	
	TED-TRANSF ELET DISPON REMET.PREFEITURA MUNICIPAL			06/09/2022	10510	27.127,37	
	DEPÓSITOS			06/09/2022	10511	7.220,00	
MERC. ADQUIRIDAS DE TERCEIROS		3.1.01.01.01	41110				
	Compra Conforme NF Número 5676 de DUNAX LUBRIFICANTES LTDA RJ VAREJO			06/09/2022	12101	7.884,00	
	Compra Conforme NF Número 230428 de MERCADO FILTRANTE PECAS AUT LTDA			06/09/2022	12118	760,48	
	Compra Conforme NF Número 9904 de DISLIMP COMERCIO LTDA			06/09/2022	12131	442,40	
	Compra Conforme NF Número 34 de ARGOS DISTRIBUIDORA DE LUBRIFICANTES EIRELI			06/09/2022	12134	5.700,00	
	Compra Conforme NF Número 271588 de FRIGELAR COMERCIO E INDUSTRIA LTDA			06/09/2022	12175	346,28	
CAIXA		1.1.01.01.01	11110				
	Venda Conforme NF Número 519			06/09/2022	13459	11.445,98	
	Venda Conforme NF Número 520			06/09/2022	13460	11.445,98	
	Venda Conforme NF Número 521			06/09/2022	13461	422,22	
BRADESCO S/A		1.1.01.02.03	11203				
	ICMS SUBSTITUIÇÃO TRIBUTÁRIA08/2022			06/09/2022	2266		277,98
	MULTAS DE MORA			06/09/2022	2267		33,41
	ICMS /FECP			06/09/2022	2268		204,21
	JUROS			06/09/2022	2269		4,82
BANCO SICRED (AG. M.PEREIRA)		1.1.01.02.18	11218				
	PAGAMENTO PIX			06/09/2022	2443		200,00
BANCO NUBANK		1.1.01.02.23	11224				
	TransferA*ncia enviada pelo Pix - Sabrina Carvalho - 133.738.867-08 -			06/09/2022	2985		400,00
CAIXA		1.1.01.01.01	11110				
	TransferA*ncia recebida pelo Pix - Benedes Soares Batista - 23.303.444			06/09/2022	2986		200,00
BANCO DO BRASIL S/A		1.1.01.02.04	11204				
	9903 - BB RENDE FACIL			06/09/2022	4009		8.957,73
	PAGO CONFORME DARF0561 - 90601 - IMPOSTOS			06/09/2022	4010		33,59
CAIXA		1.1.01.01.01	11110				
	1000000 - ORDEM BANC 12 SEC TES NAC			06/09/2022	4011		8.991,32
BRADESCO S/A		1.1.01.02.03	11203				
	1607508 - TRANSFERENCIA PIX DES: ARGOS DISTRIBUIDORA D 06/09			06/09/2022	10499		5.700,00
	1558464 - TRANSFERENCIA PIX DES: CLEBER ISAIAS MACHADO 06/09			06/09/2022	10500		2.000,00
	1349174 - TRANSFERENCIA PIX DES: Camila Proenca Correa 06/09			06/09/2022	10501		450,00
	1258332 - TRANSFERENCIA PIX DES: CLEBER ISAIAS MACHADO 06/09			06/09/2022	10502		3.000,00
	1206295 - TRANSFERENCIA PIX DES: DISLIMP COMERCIO DE M 06/09			06/09/2022	10503		442,40
	APLIC.INVEST FACIL			06/09/2022	10504		33.950,49
	SAQUES			06/09/2022	10505		350,00
	175655 - CARTAO VISA ELECTRON RESTAURANTE XORORO			06/09/2022	10506		62,00
	9142 - CARTAO VISA ELECTRON P CIDADE DAS ROSAS L			06/09/2022	10507		100,00
	SAQUES			06/09/2022	10508		688,00

Junta Comercial do Estado do Rio de Janeiro

Empresa: BENEDES SOARES BATISTA

NIRE: 338.0761116-3 Protocolo: 00-2023/227269-7 Data do protocolo: 21/03/2023

CERTIFICO A EXATIDÃO DOS TERMOS DE ABERTURA E ENCERRAMENTO REGISTRADOS em 22/03/2023 SOB O N° 00005383713.

Autenticação: 63A5BDA061809484C9D7A56A324499A230703E6B8355873FD011D14AA3A60C6E

Para validar o documento acesse <http://www.jucerja.rj.gov.br/servicos/chanceladigital>, informe o n° de protocolo.



Valores expressos em Reais (R\$)

Diário

Conta	Histórico	Classificação	Código	Data	Sequência	Débito	Crédito
CAIXA		1.1.01.01.01	11110				
	DEPÓSITOS			06/09/2022	10509		12.395,52
	TED-TRANSF ELET DISPON REMET.PREFEITURA MUNICIPAL			06/09/2022	10510		27.127,37
	DEPÓSITOS			06/09/2022	10511		7.220,00
	Compra Conforme NF Número 5676 de DUNAX LUBRIFICANTES LTDA RJ VAREJO			06/09/2022	12101		7.884,00
	Compra Conforme NF Número 230428 de MERCADO FILTRANTE PECAS AUT LTDA			06/09/2022	12118		760,48
	Compra Conforme NF Número 9904 de DISLIMP COMERCIO LTDA			06/09/2022	12131		442,40
	Compra Conforme NF Número 34 de ARGOS DISTRIBUIDORA DE LUBRIFICANTES EIRELI			06/09/2022	12134		5.700,00
	Compra Conforme NF Número 271588 de FRIGELAR COMERCIO E INDUSTRIA LTDA			06/09/2022	12175		346,28
REVENDA DE MERCADORIAS		4.1.01.42	61102				
	Venda Conforme NF Número 519			06/09/2022	13459		11.445,98
	Venda Conforme NF Número 520			06/09/2022	13460		11.445,98
	Venda Conforme NF Número 521			06/09/2022	13461		422,22
	Totais do dia			06/09/2022		151.236,18	151.236,18
SERVICOS PRESTADOS P/TERCEIROS		3.2.01.01.58	51156				
	TransferA ⁿ cia enviada pelo Pix - B2W COMPANHIA DIGITAL - 00.776.574/0			07/09/2022	2987	3.109,20	
BANCO NUBANK		1.1.01.02.23	11224				
	TransferA ⁿ cia recebida pelo Pix - BENEDES SOARES BATISTA - 23.303.444			07/09/2022	2988	3.110,00	
SERVICOS PRESTADOS P/TERCEIROS		3.2.01.01.58	51156				
	TransferA ⁿ cia enviada pelo Pix - Jefferson custodio da Silva Santos -			07/09/2022	2989	20,00	
BANCO NUBANK		1.1.01.02.23	11224				
	TransferA ⁿ cia enviada pelo Pix - B2W COMPANHIA DIGITAL - 00.776.574/0			07/09/2022	2987		3.109,20
CAIXA		1.1.01.01.01	11110				
	TransferA ⁿ cia recebida pelo Pix - BENEDES SOARES BATISTA - 23.303.444			07/09/2022	2988		3.110,00
BANCO NUBANK		1.1.01.02.23	11224				
	TransferA ⁿ cia enviada pelo Pix - Jefferson custodio da Silva Santos -			07/09/2022	2989		20,00
	Totais do dia			07/09/2022		6.239,20	6.239,20
CAIXA		1.1.01.01.01	11110				
	TransferA ⁿ cia enviada pelo Pix - RENOV SOLUCOES INTELIGENTES - 23.30			08/09/2022	2990	17.107,00	
BANCO NUBANK		1.1.01.02.23	11224				
	TransferA ⁿ cia recebida pelo Pix - BENEDES S BATISTA - 23.303.444/0001			08/09/2022	2991	17.000,00	
SERVICOS PRESTADOS P/TERCEIROS		3.2.01.01.58	51156				
	TransferA ⁿ cia enviada pelo Pix - Luciano Correa Soares - 126.064.767-			08/09/2022	2992	20,00	
CAIXA		1.1.01.01.01	11110				
	TransferA ⁿ cia enviada pelo Pix - JANDAIA - VILA GUILHERME - 61.192.52			08/09/2022	2993	793,80	
	TransferA ⁿ cia enviada pelo Pix - BEST NOTEBOOKS COM EIRELI ME - 19.11			08/09/2022	2994	28.088,58	
BANCO NUBANK		1.1.01.02.23	11224				
	TransferA ⁿ cia recebida pelo Pix - BENEDES SOARES BATISTA - 23.303.444			08/09/2022	2995	29.000,00	
CAIXA		1.1.01.01.01	11110				

Junta Comercial do Estado do Rio de Janeiro

Empresa: BENEDES SOARES BATISTA

NIRE: 338.0761116-3 Protocolo: 00-2023/227269-7 Data do protocolo: 21/03/2023

CERTIFICO A EXATIDÃO DOS TERMOS DE ABERTURA E ENCERRAMENTO REGISTRADOS em 22/03/2023 SOB O N° 00005383713.

Autenticação: 63A5BDA061809484C9D7A56A324499A230703E6B8355873FD011D14AA3A60C6E

Para validar o documento acesse <http://www.jucerja.rj.gov.br/servicos/chanceladigital>, informe o n° de protocolo.



Valores expressos em Reais (R\$)

Diário

Conta	Histórico	Classificação	Código	Data	Sequência	Débito	Crédito
CAIXA		1.1.01.01.01	11110				***** Continuação
	Transferência enviada pelo Pix - JANDAIA - VILA GUILHERME - 61.192.52			08/09/2022	2996	567,01	
BANCO NUBANK		1.1.01.02.23	11224				
	Transferência recebida pelo Pix - BENEDES SOARES BATISTA - 23.303.444			08/09/2022	2997	567,01	
CAIXA		1.1.01.01.01	11110				
	Transferência enviada pelo Pix - ATACADAO PAPELEX - 16.731.862/0001-2			08/09/2022	2998	6.264,00	
BANCO NUBANK		1.1.01.02.23	11224				
	Transferência recebida pelo Pix - BENEDES SOARES BATISTA - 23.303.444			08/09/2022	2999	6.264,00	
CAIXA		1.1.01.01.01	11110				
	Transferência enviada pelo Pix - JANDAIA - VILA GUILHERME - 61.192.52			08/09/2022	3000	24.339,00	
BANCO NUBANK		1.1.01.02.23	11224				
	Transferência recebida pelo Pix - BENEDES SOARES BATISTA - 23.303.444			08/09/2022	3001	24.339,00	
BANCO DO BRASIL S/A		1.1.01.02.04	11204				
	9903 - BB RENDE FACIL			08/09/2022	4012	14.430,26	
CAIXA		1.1.01.01.01	11110				
	90801 - PIX - ENVIADO			08/09/2022	4013	17.000,00	
BANCO DO BRASIL S/A		1.1.01.02.04	11204				
	23343 - TRANSFERENCIA RECEBIDA			08/09/2022	4014	2.569,74	
CAIXA		1.1.01.01.01	11110				
	5 - CHEQUE COMPENSADO			08/09/2022	10512	20.000,00	
	1842206 - TRANSFERENCIA PIX DES: BENEDES SOARES BATIST 07/09			08/09/2022	10513	3.110,00	
	1655240 - TRANSFERENCIA PIX DES: BENEDES SOARES BATIST 08/09			08/09/2022	10514	29.000,00	
	1635553 - TRANSFERENCIA PIX DES: Israel Victor Dos Rei 08/09			08/09/2022	10515	200,00	
	1622046 - TRANSFERENCIA PIX DES: JOSE AUGUSTO GROSSO L 08/09			08/09/2022	10516	1.000,00	
	1608046 - TRANSFERENCIA PIX DES: Vitor Viana Lopes 08/09			08/09/2022	10517	300,00	
	1541478 - TRANSFERENCIA PIX DES: GESSICA SOARES JALOTO 08/09			08/09/2022	10518	35,00	
	1437279 - TRANSFERENCIA PIX DES: Rafania dos Santos Re 08/09			08/09/2022	10519	81,00	
	1344100 - TRANSFERENCIA PIX DES: ARGOS DISTRIBUIDORA D 08/09			08/09/2022	10520	13.000,00	
	1038285 - TRANSFERENCIA PIX DES: BENEDES SOARES BATIST 08/09			08/09/2022	10521	567,01	
	953541 - TRANSFERENCIA PIX DES: BENEDES SOARES BATIST 08/09			08/09/2022	10522	6.264,00	
	747510 - TRANSFERENCIA PIX DES: BENEDES SOARES BATIST 08/09			08/09/2022	10523	24.339,00	
	712478 - TRANSFERENCIA PIX DES: DULUB LUBRIFICANTES 08/09			08/09/2022	10524	30.700,00	
TARIFAS BANCARIAS		3.2.01.04.11	51513				
	10922 - TARIFA BANCARIA MANUT CARTAO DEBITO			08/09/2022	10525	13,40	
CAIXA		1.1.01.01.01	11110				
	SAQUES			08/09/2022	10526	148,39	
	SAQUES			08/09/2022	10527	17,72	
	SAQUES			08/09/2022	10528	65,27	
	SAQUES			08/09/2022	10529	45,46	
	SAQUES			08/09/2022	10530	52,04	

Junta Comercial do Estado do Rio de Janeiro

Empresa: BENEDES SOARES BATISTA

NIRE: 338.0761116-3 Protocolo: 00-2023/227269-7 Data do protocolo: 21/03/2023

CERTIFICO A EXATIDÃO DOS TERMOS DE ABERTURA E ENCERRAMENTO REGISTRADOS em 22/03/2023 SOB O N° 00005383713.

Autenticação: 63A5BDA061809484C9D7A56A324499A230703E6B8355873FD011D14AA3A60C6E

Para validar o documento acesse <http://www.jucerja.rj.gov.br/servicos/chanceladigital>, informe o n° de protocolo.



Valores expressos em Reais (R\$)

Diário

Conta	Histórico	Classificação	Código	Data	Sequência	Débito	Crédito
BRADESCO S/A		1.1.01.02.03	11203				
	1827172 - TRANSFERENCIA PIX REM: BENEDES SOARES BATIST 08/09			08/09/2022	10531	17.107,00	
	RESGATE INVEST FACI			08/09/2022	10532	33.950,55	
	DEPÓSITOS			08/09/2022	10533	2.656,62	
	6689981 - RESGATE DE INVESTIMENTOS			08/09/2022	10534	55.914,76	
MERC. ADQUIRIDAS DE TERCEIROS		3.1.01.01.01	41110				
	Compra Conforme NF Número 2358739 de ATACADAO PAPELEX LTDA			08/09/2022	12121	6.264,00	
	Compra Conforme NF Número 28873 de ERIVELTON AMORIM SOUZA 11606337629			08/09/2022	12166	49,90	
	Compra Conforme NF Número 43442 de BIGNARDI IND.E COM.DE PAP.E ARTEF.LTDA			08/09/2022	12168	24.339,00	
	Compra Conforme NF Número 43482 de BIGNARDI IND.E COM.DE PAP.E ARTEF.LTDA			08/09/2022	12169	529,20	
CAIXA		1.1.01.01.01	11110				
	Venda Conforme NF Número 522			08/09/2022	13462	4.059,99	
	Venda Conforme NF Número 523			08/09/2022	13463	30.218,09	
	Venda Conforme NF Número 524			08/09/2022	13464	310,80	
	Venda Conforme NF Número 525			08/09/2022	13465	22.404,00	
	Venda Conforme NF Número 526			08/09/2022	13466	8.012,00	
	Venda Conforme NF Número 527			08/09/2022	13467	8.012,00	
	Venda Conforme NF Número 528			08/09/2022	13468	3.409,92	
BANCO NUBANK		1.1.01.02.23	11224				
	TransferA ^{nc} ia enviada pelo Pix - RENOVA SOLUCOES INTELIGENTES - 23.30			08/09/2022	2990		17.107,00
CAIXA		1.1.01.01.01	11110				
	TransferA ^{nc} ia recebida pelo Pix - BENEDES S BATISTA - 23.303.444/0001			08/09/2022	2991		17.000,00
BANCO NUBANK		1.1.01.02.23	11224				
	TransferA ^{nc} ia enviada pelo Pix - Luciano Correa Soares - 126.064.767- 61.192.52			08/09/2022	2992		20,00
	TransferA ^{nc} ia enviada pelo Pix - JANDAIA - VILA GUILHERME - 61.192.52			08/09/2022	2993		793,80
	TransferA ^{nc} ia enviada pelo Pix - BEST NOTEBOOKS COM EIRELI ME - 19.11			08/09/2022	2994		28.088,58
CAIXA		1.1.01.01.01	11110				
	TransferA ^{nc} ia recebida pelo Pix - BENEDES SOARES BATISTA - 23.303.444			08/09/2022	2995		29.000,00
BANCO NUBANK		1.1.01.02.23	11224				
	TransferA ^{nc} ia enviada pelo Pix - JANDAIA - VILA GUILHERME - 61.192.52			08/09/2022	2996		567,01
CAIXA		1.1.01.01.01	11110				
	TransferA ^{nc} ia recebida pelo Pix - BENEDES SOARES BATISTA - 23.303.444			08/09/2022	2997		567,01
BANCO NUBANK		1.1.01.02.23	11224				
	TransferA ^{nc} ia enviada pelo Pix - ATACADAO PAPELEX - 16.731.862/0001-2			08/09/2022	2998		6.264,00
CAIXA		1.1.01.01.01	11110				
	TransferA ^{nc} ia recebida pelo Pix - BENEDES SOARES BATISTA - 23.303.444			08/09/2022	2999		6.264,00
BANCO NUBANK		1.1.01.02.23	11224				
	TransferA ^{nc} ia enviada pelo Pix - JANDAIA - VILA GUILHERME - 61.192.52			08/09/2022	3000		24.339,00
CAIXA		1.1.01.01.01	11110				
	TransferA ^{nc} ia recebida pelo Pix - BENEDES SOARES BATISTA -			08/09/2022	3001		24.339,00

Comprovante Qualificação econômico-financeira - BENEDES (lo (1196466))

SEI E-20/001.001206/2023 / pg. 363

Junta Comercial do Estado do Rio de Janeiro

Empresa: BENEDES SOARES BATISTA

NIRE: 338.0761116-3 Protocolo: 00-2023/227269-7 Data do protocolo: 21/03/2023

CERTIFICO A EXATIDÃO DOS TERMOS DE ABERTURA E ENCERRAMENTO REGISTRADOS em 22/03/2023 SOB O N°
00005383713.

Autenticação: 63A5BDA061809484C9D7A56A324499A230703E6B8355873FD011D14AA3A60C6E

Para validar o documento acesse <http://www.jucerja.rj.gov.br/servicos/chanceladigital>, informe o n° de protocolo.



Valores expressos em Reais (R\$)

Diário

Conta	Histórico	Classificação	Código	Data	Sequência	Débito	Crédito
CAIXA		1.1.01.01.01	11110				***** Continuação
	23.303.444						
BB RENDE FACIL		1.1.01.03.10	11310				
	9903 - BB RENDE FACIL			08/09/2022	4012		14.430,26
BANCO DO BRASIL S/A		1.1.01.02.04	11204				
	90801 - PIX - ENVIADO			08/09/2022	4013		17.000,00
CAIXA		1.1.01.01.01	11110				
	23343 - TRANSFERENCIA RECEBIDA			08/09/2022	4014		2.569,74
BRADESCO S/A		1.1.01.02.03	11203				
	5 - CHEQUE COMPENSADO			08/09/2022	10512		20.000,00
	1842206 - TRANSFERENCIA PIX DES: BENEDES SOARES BATIST 07/09			08/09/2022	10513		3.110,00
	1655240 - TRANSFERENCIA PIX DES: BENEDES SOARES BATIST 08/09			08/09/2022	10514		29.000,00
	1635553 - TRANSFERENCIA PIX DES: Israel Victor Dos Rei 08/09			08/09/2022	10515		200,00
	1622046 - TRANSFERENCIA PIX DES: JOSE AUGUSTO GROSSO L 08/09			08/09/2022	10516		1.000,00
	1608046 - TRANSFERENCIA PIX DES: Vitor Viana Lopes 08/09			08/09/2022	10517		300,00
	1541478 - TRANSFERENCIA PIX DES: GESSICA SOARES JALOTO 08/09			08/09/2022	10518		35,00
	1437279 - TRANSFERENCIA PIX DES: Rafania dos Santos Re 08/09			08/09/2022	10519		81,00
	1344100 - TRANSFERENCIA PIX DES: ARGOS DISTRIBUIDORA D 08/09			08/09/2022	10520		13.000,00
	1038285 - TRANSFERENCIA PIX DES: BENEDES SOARES BATIST 08/09			08/09/2022	10521		567,01
	953541 - TRANSFERENCIA PIX DES: BENEDES SOARES BATIST 08/09			08/09/2022	10522		6.264,00
	747510 - TRANSFERENCIA PIX DES: BENEDES SOARES BATIST 08/09			08/09/2022	10523		24.339,00
	712478 - TRANSFERENCIA PIX DES: DULUB LUBRIFICANTES 08/09			08/09/2022	10524		30.700,00
	10922 - TARIFA BANCARIA MANUT CARTAO DEBITO			08/09/2022	10525		13,40
	SAQUES			08/09/2022	10526		148,39
	SAQUES			08/09/2022	10527		17,72
	SAQUES			08/09/2022	10528		65,27
	SAQUES			08/09/2022	10529		45,46
	SAQUES			08/09/2022	10530		52,04
CAIXA		1.1.01.01.01	11110				
	1827172 - TRANSFERENCIA PIX REM: BENEDES SOARES BATIST 08/09			08/09/2022	10531		17.107,00
INVEST FACIL BRADESCO		1.1.01.03.42	11342				
	RESGATE INVEST FACI			08/09/2022	10532		33.950,55
CAIXA		1.1.01.01.01	11110				
	DEPÓSITOS			08/09/2022	10533		2.656,62
INVEST FACIL BRADESCO		1.1.01.03.42	11342				
	6689981 - RESGATE DE INVESTIMENTOS			08/09/2022	10534		55.914,76
CAIXA		1.1.01.01.01	11110				
	Compra Conforme NF Número 2358739 de ATACADAO PAPELEX LTDA			08/09/2022	12121		6.264,00
	Compra Conforme NF Número 28873 de ERIVELTON AMORIM SOUZA 11606337629			08/09/2022	12166		49,90
	Compra Conforme NF Número 43442 de BIGNARDI IND.E COM.DE PAP.E ARTEF.LTDA			08/09/2022	12168		24.339,00
	Compra Conforme NF Número 43482 de BIGNARDI IND.E COM.DE PAP.E ARTEF.LTDA			08/09/2022	12169		529,20

Junta Comercial do Estado do Rio de Janeiro

Empresa: BENEDES SOARES BATISTA

NIRE: 338.0761116-3 Protocolo: 00-2023/227269-7 Data do protocolo: 21/03/2023

CERTIFICO A EXATIDÃO DOS TERMOS DE ABERTURA E ENCERRAMENTO REGISTRADOS em 22/03/2023 SOB O N° 00005383713.

Autenticação: 63A5BDA061809484C9D7A56A324499A230703E6B8355873FD011D14AA3A60C6E

Para validar o documento acesse <http://www.jucerja.rj.gov.br/servicos/chanceladigital>, informe o n° de protocolo.



Valores expressos em Reais (R\$)

Diário

Conta	Histórico	Classificação	Código	Data	Sequência	Débito	Crédito
REVENDA DE MERCADORIAS		4.1.01.42	61102				
	Venda Conforme NF Número 522			08/09/2022	13462		4.059,99
	Venda Conforme NF Número 523			08/09/2022	13463		30.218,09
	Venda Conforme NF Número 524			08/09/2022	13464		310,80
	Venda Conforme NF Número 525			08/09/2022	13465		22.404,00
	Venda Conforme NF Número 526			08/09/2022	13466		8.012,00
	Venda Conforme NF Número 527			08/09/2022	13467		8.012,00
	Venda Conforme NF Número 528			08/09/2022	13468		3.409,92
		Totais do dia		08/09/2022		534.525,52	534.525,52
BANCO NUBANK		1.1.01.02.23	11224				
	Transferência recebida pelo Pix - CLEBER CAETANO MARTINS - 703.973.33			09/09/2022	3002	85,00	
BB RENDE FACIL		1.1.01.03.10	11310				
	9903 - BB RENDE FACIL			09/09/2022	4015	0,01	
BANCO DO BRASIL S/A		1.1.01.02.04	11204				
	18208 - BB RENDE FACIL			09/09/2022	4016	0,01	
CAIXA		1.1.01.01.01	11110				
	940388 - PIX QR CODE DINAMICO DES: VIA VAREJO S/A 09/09			09/09/2022	10535	899,19	
	800156 - PIX QR CODE ESTATICO DES: BENEDES SOARES BATIST 09/09			09/09/2022	10536	500,00	
	1747217 - TRANSFERENCIA PIX DES: JOSE AUGUSTO GROSSO L 09/09			09/09/2022	10537	1.000,00	
INVEST FACIL BRADESCO		1.1.01.03.42	11342				
	APLIC.INVEST FACIL			09/09/2022	10538	7.673,32	
DESP. C/CARTAO DE CREDITO		3.2.01.01.17	51116				
	968564 - CARTAO VISA ELECTRON VILA DOM BOSCO HOTEL			09/09/2022	10539	311,95	
COMBUSTIVEL		3.2.01.01.80	51178				
	589359 - CARTAO VISA ELECTRON AUTO P.JOIA DA DU			09/09/2022	10540	624,99	
	498923 - CARTAO VISA ELECTRON POSTO DE GASOLINA RI			09/09/2022	10541	200,00	
TARIFAS BANCARIAS		3.2.01.04.11	51513				
	1 - TARIFA BANCARIA FOLHA CHEQUE			09/09/2022	10542	8,10	
CAIXA		1.1.01.01.01	11110				
	SAQUES			09/09/2022	10543	1.169,09	
BRADESCO S/A		1.1.01.02.03	11203				
	928522 - TRANSFERENCIA PIX REM: ARGOS DISTRIBUIDORA D 09/09			09/09/2022	10544	20.000,00	
	DEPÓSITOS			09/09/2022	10545	4.228,00	
	DEPÓSITOS			09/09/2022	10546	7.468,00	
MERC. ADQUIRIDAS DE TERCEIROS		3.1.01.01.01	41110				
	Compra Conforme NF Número 1212737 de BEL MICRO TECNOLOGIA S/A			09/09/2022	12097	2.208,79	
	Compra Conforme NF Número 5734 de DUNAX LUBRIFICANTES LTDA RJ VAREJO			09/09/2022	12102	30.700,00	
	Compra Conforme NF Número 2359632 de ATACADAO PAPELEX LTDA			09/09/2022	12122	3.873,00	
	Compra Conforme NF Número 47271 de DEVINTEX COSMETICOS LTDA			09/09/2022	12153	899,20	
	Compra Conforme NF Número 43522 de BIGNARDI IND.E COM.DE PAP.E ARTEF.LTDA			09/09/2022	12170	793,80	
CAIXA		1.1.01.01.01	11110				
	Venda Conforme NF Número 529			09/09/2022	13469	5.730,00	
	Venda Conforme NF Número 530			09/09/2022	13470	30.678,40	

Junta Comercial do Estado do Rio de Janeiro

Empresa: BENEDES SOARES BATISTA

NIRE: 338.0761116-3 Protocolo: 00-2023/227269-7 Data do protocolo: 21/03/2023

CERTIFICO A EXATIDÃO DOS TERMOS DE ABERTURA E ENCERRAMENTO REGISTRADOS em 22/03/2023 SOB O N° 00005383713.

Autenticação: 63A5BDA061809484C9D7A56A324499A230703E6B8355873FD011D14AA3A60C6E

Para validar o documento acesse <http://www.jucerja.rj.gov.br/servicos/chanceladigital>, informe o n° de protocolo.



Valores expressos em Reais (R\$)

Diário

Conta	Histórico	Classificação	Código	Data	Sequência	Débito	Crédito
CAIXA		1.1.01.01.01	11110				***** Continuação
	Venda Conforme NF Número 531			09/09/2022	13471	1.810,40	
	Venda Conforme NF Número 532			09/09/2022	13472	1.797,78	
	Venda Conforme NF Número 533			09/09/2022	13473	770,00	
	Venda Conforme NF Número 534			09/09/2022	13474	1.525,00	
	Venda Conforme NF Número 535			09/09/2022	13475	5.903,18	
	Venda Conforme NF Número 536			09/09/2022	13476	482,50	
	Venda Conforme NF Número 537			09/09/2022	13477	8.169,56	
SERVICOS PRESTADOS P/TERCEIROS		3.2.01.01.58	51156				
	Transferência recebida pelo Pix - CLEBER CAETANO MARTINS - 703.973.33			09/09/2022	3002		85,00
BANCO DO BRASIL S/A		1.1.01.02.04	11204				
	9903 - BB RENDE FACIL			09/09/2022	4015		0,01
BB RENDE FACIL		1.1.01.03.10	11310				
	18208 - BB RENDE FACIL			09/09/2022	4016		0,01
BRADESCO S/A		1.1.01.02.03	11203				
	940388 - PIX QR CODE DINAMICO DES: VIA VAREJO S/A 09/09			09/09/2022	10535		899,19
	800156 - PIX QR CODE ESTATICO DES: BENEDES SOARES BATIST 09/09			09/09/2022	10536		500,00
	1747217 - TRANSFERENCIA PIX DES: JOSE AUGUSTO GROSSO L 09/09			09/09/2022	10537		1.000,00
	APLIC.INVEST FACIL			09/09/2022	10538		7.673,32
	968564 - CARTAO VISA ELECTRON VILA DOM BOSCO HOTEL			09/09/2022	10539		311,95
	589359 - CARTAO VISA ELECTRON AUTO P.JOIA DA DU			09/09/2022	10540		624,99
	498923 - CARTAO VISA ELECTRON POSTO DE GASOLINA RI			09/09/2022	10541		200,00
	1 - TARIFA BANCARIA FOLHA CHEQUE			09/09/2022	10542		8,10
	SAQUES			09/09/2022	10543		1.169,09
CAIXA		1.1.01.01.01	11110				
	928522 - TRANSFERENCIA PIX REM: ARGOS DISTRIBUIDORA D 09/09			09/09/2022	10544		20.000,00
	DEPÓSITOS			09/09/2022	10545		4.228,00
	DEPÓSITOS			09/09/2022	10546		7.468,00
	Compra Conforme NF Número 1212737 de BEL MICRO TECNOLOGIA S/A			09/09/2022	12097		2.208,79
	Compra Conforme NF Número 5734 de DUNAX LUBRIFICANTES LTDA RJ VAREJO			09/09/2022	12102		30.700,00
	Compra Conforme NF Número 2359632 de ATACADAO PAPELEX LTDA			09/09/2022	12122		3.873,00
	Compra Conforme NF Número 47271 de DEVINTEX COSMETICOS LTDA			09/09/2022	12153		899,20
	Compra Conforme NF Número 43522 de BIGNARDI IND.E COM.DE P.A.P.E ARTEF.LTDA			09/09/2022	12170		793,80
REVENDA DE MERCADORIAS		4.1.01.42	61102				
	Venda Conforme NF Número 529			09/09/2022	13469		5.730,00
	Venda Conforme NF Número 530			09/09/2022	13470		30.678,40
	Venda Conforme NF Número 531			09/09/2022	13471		1.810,40
	Venda Conforme NF Número 532			09/09/2022	13472		1.797,78
	Venda Conforme NF Número 533			09/09/2022	13473		770,00
	Venda Conforme NF Número 534			09/09/2022	13474		1.525,00
	Venda Conforme NF Número 535			09/09/2022	13475		5.903,18
	Venda Conforme NF Número 536			09/09/2022	13476		482,50
	Venda Conforme NF Número 537			09/09/2022	13477		8.169,56
	Totais do dia			09/09/2022		139.509,27	139.509,27

Junta Comercial do Estado do Rio de Janeiro

Empresa: BENEDES SOARES BATISTA

NIRE: 338.0761116-3 Protocolo: 00-2023/227269-7 Data do protocolo: 21/03/2023

CERTIFICO A EXATIDÃO DOS TERMOS DE ABERTURA E ENCERRAMENTO REGISTRADOS em 22/03/2023 SOB O N° 00005383713.

Autenticação: 63A5BDA061809484C9D7A56A324499A230703E6B8355873FD011D14AA3A60C6E

Para validar o documento acesse <http://www.jucerja.rj.gov.br/servicos/chanceladigital>, informe o n° de protocolo.



Valores expressos em Reais (R\$)

Diário

Conta	Histórico	Classificação	Código	Data	Sequência	Débito	Crédito
BANCO NUBANK		1.1.01.02.23	11224				
	Transferência recebida pelo Pix - JOAO GABRIEL DO NASCIMENTO SILVEIRA			10/09/2022	3003	100,00	
MERC. ADQUIRIDAS DE TERCEIROS		3.1.01.01.01	41110				
	Compra Conforme NF Número 692630 de GIRAFÁ COMERCIO ELETRONICO LTDA			10/09/2022	12099	1.169,10	
SERVICOS PRESTADOS P/TERCEIROS		3.2.01.01.58	51156				
	Transferência recebida pelo Pix - JOAO GABRIEL DO NASCIMENTO SILVEIRA			10/09/2022	3003		100,00
CAIXA		1.1.01.01.01	11110				
	Compra Conforme NF Número 692630 de GIRAFÁ COMERCIO ELETRONICO LTDA			10/09/2022	12099		1.169,10
		Totais do dia		10/09/2022		1.269,10	1.269,10
TARIFAS BANCARIAS		3.2.01.04.11	51513				
	CESTA DE RELACIONAMENTO			12/09/2022	2444	48,66	
BANCO DO BRASIL S/A		1.1.01.02.04	11204				
	9903 - BB RENDE FACIL			12/09/2022	4017	267,22	
CONSORCIO(VEICULOS)		1.1.03.01.05	11412				
	14033 - BB CONSORCIO - PRESTACAO			12/09/2022	4018	201,22	
TARIFAS BANCARIAS		3.2.01.04.11	51513				
	346250 - TARIFA PACOTE DE SERVICOS			12/09/2022	4019	66,00	
AGUA/ESGOTO		3.2.01.01.04	51104				
	5987000 - CONTA DE AGUA E ESGOTO INTERNET --IGUA RIO PATY ALF/RJ			12/09/2022	10547	153,90	
	5987000 - CONTA DE AGUA E ESGOTO INTERNET --IGUA RIO PATY ALF/RJ			12/09/2022	10548	77,20	
CAIXA		1.1.01.01.01	11110				
	2103484 - TRANSFERENCIA PIX DES: FLAVIO SOARES BATISTA 10/09			12/09/2022	10549	300,00	
	2031294 - TRANSFERENCIA PIX DES: MARIA APARECIDA MAFRA 11/09			12/09/2022	10550	57,00	
	1622105 - TRANSFERENCIA PIX DES: Larissa Santos de Mel 10/09			12/09/2022	10551	3.000,00	
	1219053 - TRANSFERENCIA PIX DES: REDUX INDUSTRIA E COM 12/09			12/09/2022	10552	11.960,00	
	1214210 - TRANSFERENCIA PIX DES: Maria Eduarda Carvalh 10/09			12/09/2022	10553	1.700,00	
	1114025 - TRANSFERENCIA PIX DES: INGRAX INDUSTRIA E CO 12/09			12/09/2022	10554	6.198,00	
	1050404 - TRANSFERENCIA PIX DES: INGRAX INDUSTRIA E CO 12/09			12/09/2022	10555	18.594,00	
SERVICOS PRESTADOS P/TERCEIROS		3.2.01.01.58	51156				
	837577 - TRANSFERENCIA PIX DES: MICHELE TESSMANN BIER 10/09			12/09/2022	10556	280,00	
CAIXA		1.1.01.01.01	11110				
	480449 - CARTAO VISA ELECTRON PAG*RestauranteNevad			12/09/2022	10557	328,79	
CAPITALIZACAO		1.1.01.03.11	11311				
	TITULO DE CAPITALIZACAO BRADESCO			12/09/2022	10558	223,77	
CAIXA		1.1.01.01.01	11110				
	SAQUES			12/09/2022	10559	1.255,86	
	SAQUES			12/09/2022	10560	572,87	
CONSORCIO(VEICULOS)		1.1.03.01.05	11412				
	PAGO A PAGTO ELETRON COBRANÇA 070081215801003802BRADESCO ADMINISTRADORA			12/09/2022	10561	531,46	
CAIXA		1.1.01.01.01	11110				

Junta Comercial do Estado do Rio de Janeiro

Empresa: BENEDES SOARES BATISTA

NIRE: 338.0761116-3 Protocolo: 00-2023/227269-7 Data do protocolo: 21/03/2023

CERTIFICO A EXATIDÃO DOS TERMOS DE ABERTURA E ENCERRAMENTO REGISTRADOS em 22/03/2023 SOB O Nº 00005383713.

Autenticação: 63A5BDA061809484C9D7A56A324499A230703E6B8355873FD011D14AA3A60C6E

Para validar o documento acesse <http://www.jucerja.rj.gov.br/servicos/chanceladigital>, informe o nº de protocolo.



Valores expressos em Reais (R\$)

Diário

Conta	Histórico	Classificação	Código	Data	Sequência	Débito	Crédito
CAIXA		1.1.01.01.01	11110				***** Continuação
	SAQUES			12/09/2022	10562	944,74	
BRADESCO S/A		1.1.01.02.03	11203				
	RESGATE INVEST FACI			12/09/2022	10563	7.673,34	
	6787247 - TRANSF CC PARA CC PJ FUNDO MUNICIPAL DE ASSISTENCIA S			12/09/2022	10564	310,80	
	DEPÓSITOS			12/09/2022	10565	1.485,46	
MERC. ADQUIRIDAS DE TERCEIROS		3.1.01.01.01	41110				
	Compra Conforme NF Número 23470 de REDUX INDUSTRIA E COMERCIO LTDA			12/09/2022	12110	11.960,00	
CAIXA		1.1.01.01.01	11110				
	Venda Conforme NF Número 538			12/09/2022	13478	21.560,00	
BANCO SICRED (AG. M.PEREIRA)		1.1.01.02.18	11218				
	CESTA DE RELACIONAMENTO			12/09/2022	2444		48,66
BB RENDE FACIL		1.1.01.03.10	11310				
	9903 - BB RENDE FACIL			12/09/2022	4017		267,22
BANCO DO BRASIL S/A		1.1.01.02.04	11204				
	14033 - BB CONSORCIO - PRESTACAO			12/09/2022	4018		201,22
	346250 - TARIFA PACOTE DE SERVICOS			12/09/2022	4019		66,00
BRADESCO S/A		1.1.01.02.03	11203				
	5987000 - CONTA DE AGUA E ESGOTO INTERNET --IGUA RIO PATY ALF/RJ			12/09/2022	10547		153,90
	5987000 - CONTA DE AGUA E ESGOTO INTERNET --IGUA RIO PATY ALF/RJ			12/09/2022	10548		77,20
	2103484 - TRANSFERENCIA PIX DES: FLAVIO SOARES BATISTA 10/09			12/09/2022	10549		300,00
	2031294 - TRANSFERENCIA PIX DES: MARIA APARECIDA MAFRA 11/09			12/09/2022	10550		57,00
	1622105 - TRANSFERENCIA PIX DES: Larissa Santos de Mel 10/09			12/09/2022	10551		3.000,00
	1219053 - TRANSFERENCIA PIX DES: REDUX INDUSTRIA E COM 12/09			12/09/2022	10552		11.960,00
	1214210 - TRANSFERENCIA PIX DES: Maria Eduarda Carvalh 10/09			12/09/2022	10553		1.700,00
	1114025 - TRANSFERENCIA PIX DES: INGRAX INDUSTRIA E CO 12/09			12/09/2022	10554		6.198,00
	1050404 - TRANSFERENCIA PIX DES: INGRAX INDUSTRIA E CO 12/09			12/09/2022	10555		18.594,00
	837577 - TRANSFERENCIA PIX DES: MICHELE TESSMANN BIER 10/09			12/09/2022	10556		280,00
	480449 - CARTAO VISA ELECTRON PAG*RestauranteNevad			12/09/2022	10557		328,79
	TITULO DE CAPITALIZACAO BRADESCO			12/09/2022	10558		223,77
	SAQUES			12/09/2022	10559		1.255,86
	SAQUES			12/09/2022	10560		572,87
	PAGO A PAGTO ELETRON COBRANÇA			12/09/2022	10561		531,46
	070081215801003802BRADESCO ADMINISTRADORA			12/09/2022	10562		944,74
	SAQUES			12/09/2022	10562		944,74
INVEST FACIL BRADESCO		1.1.01.03.42	11342				
	RESGATE INVEST FACI			12/09/2022	10563		7.673,34
CAIXA		1.1.01.01.01	11110				
	6787247 - TRANSF CC PARA CC PJ FUNDO MUNICIPAL DE ASSISTENCIA S			12/09/2022	10564		310,80
	DEPÓSITOS			12/09/2022	10565		1.485,46
	Compra Conforme NF Número 23470 de REDUX INDUSTRIA E COMERCIO LTDA			12/09/2022	12110		11.960,00
REVENDA DE MERCADORIAS		4.1.01.42	61102				

Junta Comercial do Estado do Rio de Janeiro

Empresa: BENEDES SOARES BATISTA

NIRE: 338.0761116-3 Protocolo: 00-2023/227269-7 Data do protocolo: 21/03/2023

CERTIFICO A EXATIDÃO DOS TERMOS DE ABERTURA E ENCERRAMENTO REGISTRADOS em 22/03/2023 SOB O N° 00005383713.

Autenticação: 63A5BDA061809484C9D7A56A324499A230703E6B8355873FD011D14AA3A60C6E

Para validar o documento acesse <http://www.jucerja.rj.gov.br/servicos/chanceladigital>, informe o n° de protocolo.



Valores expressos em Reais (R\$)

Diário

Conta	Histórico	Classificação	Código	Data	Sequência	Débito	Crédito
REVENDE DE MERCADORIAS		4.1.01.42	61102				***** Continuação
	Venda Conforme NF Número 538			12/09/2022	13478		21.560,00
		Totais do dia		12/09/2022		89.750,29	89.750,29
CAIXA		1.1.01.01.01	11110				
	Transferência enviada pelo Pix - BACHAECIA LTDA - 09.445.644/0001-68			13/09/2022	3004	11.517,66	
BANCO NUBANK		1.1.01.02.23	11224				
	Transferência recebida pelo Pix - BENEDES S BATISTA - 23.303.444/0001			13/09/2022	3005	15.000,00	
CAIXA		1.1.01.01.01	11110				
	Transferência enviada pelo Pix - PIX Marketplace - 10.573.521/0001-91			13/09/2022	3006	3.458,00	
BANCO NUBANK		1.1.01.02.23	11224				
	Transferência recebida pelo Pix - BENEDES SOARES BATISTA - 23.303.444			13/09/2022	3007	3.500,00	
CAIXA		1.1.01.01.01	11110				
	Transferência enviada - RIOLUB LUB E LOGISTICA LTDA - 05.448.160/000			13/09/2022	3008	27.780,36	
BANCO NUBANK		1.1.01.02.23	11224				
	Transferência recebida pelo Pix - BENEDES SOARES BATISTA - 23.303.444			13/09/2022	3009	27.700,00	
	Depósito recebido - Cloud Walk Meios de Pagamentos e Servicos Ltda *			13/09/2022	3010	135,95	
BANCO DO BRASIL S/A		1.1.01.02.04	11204				
	9903 - BB RENDE FACIL			13/09/2022	4020	14.999,99	
CAIXA		1.1.01.01.01	11110				
	91301 - PIX - ENVIADO			13/09/2022	4021	15.000,00	
BANCO DO BRASIL S/A		1.1.01.02.04	11204				
	13207 - BB RENDE FACIL			13/09/2022	4022	0,01	
CAIXA		1.1.01.01.01	11110				
	1451185 - TRANSFERENCIA PIX DES: JOSE AUGUSTO GROSSO L 13/09			13/09/2022	10566	300,00	
	1409432 - TRANSFERENCIA PIX DES: MEGA COMPONENTES LTDA 13/09			13/09/2022	10567	1.590,60	
	1020567 - TRANSFERENCIA PIX DES: BENEDES SOARES BATIST 13/09			13/09/2022	10568	3.500,00	
	1011429 - TRANSFERENCIA PIX DES: BENEDES SOARES BATIST 13/09			13/09/2022	10569	27.700,00	
	719490 - TRANSFERENCIA PIX DES: DEUSIANE MUNIZ DINIZ 13/09			13/09/2022	10570	500,00	
TARIFAS BANCARIAS		3.2.01.04.11	51513				
	5 - TARIFA BANCARIA CHEQUE VALOR SUPERIOR			13/09/2022	10571	40,10	
CAIXA		1.1.01.01.01	11110				
	SAQUES			13/09/2022	10572	1.233,72	
BRADESCO S/A		1.1.01.02.03	11203				
	DEPÓSITOS			13/09/2022	10573	19.438,02	
	DEPÓSITOS			13/09/2022	10574	2.845,20	
	DEPÓSITOS			13/09/2022	10575	641,00	
MERC. ADQUIRIDAS DE TERCEIROS		3.1.01.01.01	41110				
	Compra Conforme NF Número 5774 de DUNAX LUBRIFICANTES LTDA RJ VAREJO			13/09/2022	12103	2.110,13	
	Compra Conforme NF Número 104681 de RIOLUB LUBRIF. E LOGISTICA LTDA FILIAL			13/09/2022	12106	27.780,36	
	Compra Conforme NF Número 257518 de RJ-MEGA COMPONENTES LTDA - RJ			13/09/2022	12130	1.590,60	
	Compra Conforme NF Número 155762 de INGRAX IND E COMERCIO DE			13/09/2022	12148	24.792,01	

Comprovante Qualificação econômico-financeira - BENEDES (lo (1196466)

SEI E-20/001.001206/2023 / pg. 369

Junta Comercial do Estado do Rio de Janeiro

Empresa: BENEDES SOARES BATISTA

NIRE: 338.0761116-3 Protocolo: 00-2023/227269-7 Data do protocolo: 21/03/2023

CERTIFICO A EXATIDÃO DOS TERMOS DE ABERTURA E ENCERRAMENTO REGISTRADOS em 22/03/2023 SOB O Nº 00005383713.

Autenticação: 63A5BDA061809484C9D7A56A324499A230703E6B8355873FD011D14AA3A60C6E

Para validar o documento acesse <http://www.jucerja.rj.gov.br/servicos/chanceladigital>, informe o nº de protocolo.



Valores expressos em Reais (R\$)

Diário

Conta	Histórico	Classificação	Código	Data	Sequência	Débito	Crédito
MERC. ADQUIRIDAS DE TERCEIROS		3.1.01.01.01	41110				***** Continuação
	GRAXAS SA - DUQUE DE CAXI						
	Compra Conforme NF Número 2965 de CARLA CRISTINA GANDAREZ RESINA 13970294800			13/09/2022	12163	128,07	
	Compra Conforme NF Número 135 de HIPER TECH TECNOLOGIA LTDA			13/09/2022	12172	798,00	
	Compra Conforme NF Número 139 de HIPER TECH TECNOLOGIA LTDA			13/09/2022	12173	1.330,00	
	Compra Conforme NF Número 140 de HIPER TECH TECNOLOGIA LTDA			13/09/2022	12174	1.330,00	
CAIXA		1.1.01.01.01	11110				
	Venda Conforme NF Número 539			13/09/2022	13479	8.556,00	
	Venda Conforme NF Número 540			13/09/2022	13480	4.278,00	
	Venda Conforme NF Número 541			13/09/2022	13481	12.834,00	
	Venda Conforme NF Número 542			13/09/2022	13482	16.500,00	
	Venda Conforme NF Número 543			13/09/2022	13483	25.200,00	
	Venda Conforme NF Número 544			13/09/2022	13484	129,99	
	Venda Conforme NF Número 545			13/09/2022	13485	7.033,00	
	Venda Conforme NF Número 546			13/09/2022	13486	2.974,52	
	Venda Conforme NF Número 547			13/09/2022	13487	7.103,60	
BANCO NUBANK		1.1.01.02.23	11224				
	Transferência enviada pelo Pix - BACHAECIA LTDA - 09.445.644/0001-68			13/09/2022	3004		11.517,66
CAIXA		1.1.01.01.01	11110				
	Transferência recebida pelo Pix - BENEDES S BATISTA - 23.303.444/0001			13/09/2022	3005		15.000,00
BANCO NUBANK		1.1.01.02.23	11224				
	Transferência enviada pelo Pix - PIX Marketplace - 10.573.521/0001-91			13/09/2022	3006		3.458,00
CAIXA		1.1.01.01.01	11110				
	Transferência recebida pelo Pix - BENEDES SOARES BATISTA - 23.303.444			13/09/2022	3007		3.500,00
BANCO NUBANK		1.1.01.02.23	11224				
	Transferência enviada - RIOLUB LUB E LOGISTICA LTDA - 05.448.160/000			13/09/2022	3008		27.780,36
CAIXA		1.1.01.01.01	11110				
	Transferência recebida pelo Pix - BENEDES SOARES BATISTA - 23.303.444			13/09/2022	3009		27.700,00
	Depósito recebido - Cloud Walk Meios de Pagamentos e Servicos Ltda *			13/09/2022	3010		135,95
BB RENDE FACIL		1.1.01.03.10	11310				
	9903 - BB RENDE FACIL			13/09/2022	4020		14.999,99
BANCO DO BRASIL S/A		1.1.01.02.04	11204				
	91301 - PIX - ENVIADO			13/09/2022	4021		15.000,00
BB RENDE FACIL		1.1.01.03.10	11310				
	13207 - BB RENDE FACIL			13/09/2022	4022		0,01
BRADESCO S/A		1.1.01.02.03	11203				
	1451185 - TRANSFERENCIA PIX DES: JOSE AUGUSTO GROSSO L 13/09			13/09/2022	10566		300,00
	1409432 - TRANSFERENCIA PIX DES: MEGA COMPONENTES LTDA 13/09			13/09/2022	10567		1.590,60
	1020567 - TRANSFERENCIA PIX DES: BENEDES SOARES BATIST 13/09			13/09/2022	10568		3.500,00
	1011429 - TRANSFERENCIA PIX DES: BENEDES SOARES BATIST 13/09			13/09/2022	10569		27.700,00
	719490 - TRANSFERENCIA PIX DES: DEUSIANE MUNIZ DINIZ 13/09			13/09/2022	10570		500,00

Junta Comercial do Estado do Rio de Janeiro

Empresa: BENEDES SOARES BATISTA

NIRE: 338.0761116-3 Protocolo: 00-2023/227269-7 Data do protocolo: 21/03/2023

CERTIFICADO A EXATIDÃO DOS TERMOS DE ABERTURA E ENCERRAMENTO REGISTRADOS em 22/03/2023 SOB O Nº 00005383713.

Autenticação: 63A5BDA061809484C9D7A56A324499A230703E6B8355873FD011D14AA3A60C6E

Para validar o documento acesse <http://www.jucerja.rj.gov.br/servicos/chanceladigital>, informe o nº de protocolo.



Valores expressos em Reais (R\$)

Diário

Conta	Histórico	Classificação	Código	Data	Sequência	Débito	Crédito
BRADESCO S/A		1.1.01.02.03	11203				***** Continuação
	5 - TARIFA BANCARIA CHEQUE VALOR SUPERIOR			13/09/2022	10571		40,10
	SAQUES			13/09/2022	10572		1.233,72
CAIXA		1.1.01.01.01	11110				
	DEPÓSITOS			13/09/2022	10573		19.438,02
	DEPÓSITOS			13/09/2022	10574		2.845,20
	DEPÓSITOS			13/09/2022	10575		641,00
	Compra Conforme NF Número 5774 de DUNAX LUBRIFICANTES LTDA RJ VAREJO			13/09/2022	12103		2.110,13
	Compra Conforme NF Número 104681 de RIOLUB LUBRIF. E LOGISTICA LTDA FILIAL			13/09/2022	12106		27.780,36
	Compra Conforme NF Número 257518 de RJ-MEGA COMPONENTES LTDA - RJ			13/09/2022	12130		1.590,60
	Compra Conforme NF Número 155762 de INGRAX IND E COMERCIO DE GRAXAS SA - DUQUE DE CAXI			13/09/2022	12148		24.792,01
	Compra Conforme NF Número 2965 de CARLA CRISTINA GANDAREZ RESINA 13970294800			13/09/2022	12163		128,07
	Compra Conforme NF Número 135 de HIPER TECH TECNOLOGIA LTDA			13/09/2022	12172		798,00
	Compra Conforme NF Número 139 de HIPER TECH TECNOLOGIA LTDA			13/09/2022	12173		1.330,00
	Compra Conforme NF Número 140 de HIPER TECH TECNOLOGIA LTDA			13/09/2022	12174		1.330,00
REVENDA DE MERCADORIAS		4.1.01.42	61102				
	Venda Conforme NF Número 539			13/09/2022	13479		8.556,00
	Venda Conforme NF Número 540			13/09/2022	13480		4.278,00
	Venda Conforme NF Número 541			13/09/2022	13481		12.834,00
	Venda Conforme NF Número 542			13/09/2022	13482		16.500,00
	Venda Conforme NF Número 543			13/09/2022	13483		25.200,00
	Venda Conforme NF Número 544			13/09/2022	13484		129,99
	Venda Conforme NF Número 545			13/09/2022	13485		7.033,00
	Venda Conforme NF Número 546			13/09/2022	13486		2.974,52
	Venda Conforme NF Número 547			13/09/2022	13487		7.103,60
	Totais do dia			13/09/2022		321.348,89	321.348,89
CAIXA		1.1.01.01.01	11110				
	Transferência enviada pelo Pix - SK DISTRIBUIDORA - 08.237.002/0001-0			14/09/2022	3011	21.700,00	
BANCO NUBANK		1.1.01.02.23	11224				
	Transferência recebida pelo Pix - BENEDES SOARES BATISTA - 23.303.444			14/09/2022	3012	21.500,00	
CAIXA		1.1.01.01.01	11110				
	Transferência enviada pelo Pix - KABUM COMERCIO ELETRONICO SA - 05.57			14/09/2022	3013	126,32	
	Transferência enviada pelo Pix - Vitor Viana Lopes - 213.826.187-51 -			14/09/2022	3014	200,00	
	Transferência enviada pelo Pix - B2W COMPANHIA DIGITAL - 00.776.574/0			14/09/2022	3015	2.400,30	
BANCO NUBANK		1.1.01.02.23	11224				
	Transferência recebida pelo Pix - BENEDES SOARES BATISTA - 23.303.444			14/09/2022	3016	2.600,00	
CAIXA		1.1.01.01.01	11110				
	Transferência enviada pelo Pix - colormaq - 47.747.969/0001-94 - ITAA			14/09/2022	3017	11.420,13	
BANCO NUBANK		1.1.01.02.23	11224				
	Transferência recebida pelo Pix - BENEDES SOARES BATISTA -			14/09/2022	3018	8.000,00	

Junta Comercial do Estado do Rio de Janeiro

Empresa: BENEDES SOARES BATISTA

NIRE: 338.0761116-3 Protocolo: 00-2023/227269-7 Data do protocolo: 21/03/2023

CERTIFICADO A EXATIDÃO DOS TERMOS DE ABERTURA E ENCERRAMENTO REGISTRADOS em 22/03/2023 SOB O Nº 00005383713.

Autenticação: 63A5BDA061809484C9D7A56A324499A230703E6B8355873FD011D14AA3A60C6E

Para validar o documento acesse <http://www.jucerja.rj.gov.br/servicos/chanceladigital>, informe o nº de protocolo.



Valores expressos em Reais (R\$)

Diário

Conta	Histórico	Classificação	Código	Data	Sequência	Débito	Crédito
BANCO NUBANK		1.1.01.02.23	11224				***** Continuação
	23.303.444						
BANCO DO BRASIL S/A		1.1.01.02.04	11204				
	9903 - BB RENDE FACIL			14/09/2022	4023	1.539,87	
CAIXA		1.1.01.01.01	11110				
	91402 - PIX - ENVIADO			14/09/2022	4024	1.375,00	
	91401 - PIX - ENVIADO			14/09/2022	4025	164,88	
BANCO DO BRASIL S/A		1.1.01.02.04	11204				
	14414 - BB RENDE FACIL			14/09/2022	4026	0,01	
CAIXA		1.1.01.01.01	11110				
	1829032 - PIX QR CODE DINAMICO DES: VIA VAREJO S/A	14/09		14/09/2022	10576	164,88	
	1819441 - PIX QR CODE DINAMICO DES: VIA VAREJO S/A	14/09		14/09/2022	10577	164,88	
	1813343 - PIX QR CODE DINAMICO DES: VIA VAREJO S/A	14/09		14/09/2022	10578	140,60	
	1807226 - PIX QR CODE DINAMICO DES: VIA VAREJO S/A	14/09		14/09/2022	10579	164,88	
	1757410 - PIX QR CODE DINAMICO DES: VIA VAREJO S/A	14/09		14/09/2022	10580	140,60	
	1652398 - PIX QR CODE DINAMICO DES: VIA VAREJO S/A	14/09		14/09/2022	10581	164,88	
	1229564 - PIX QR CODE DINAMICO DES: GURGELMIX MAQUINAS E	14/09		14/09/2022	10582	959,48	
	1833226 - TRANSFERENCIA PIX DES: IVETE APARECIDA PAIAO	14/09		14/09/2022	10583	119,50	
	1709118 - TRANSFERENCIA PIX DES: Tigrão Lm	14/09		14/09/2022	10584	318,60	
	1708346 - TRANSFERENCIA PIX DES: ARGOS DISTRIBUIDORA D	14/09		14/09/2022	10585	10.000,00	
	1649000 - TRANSFERENCIA PIX DES: BENEDES SOARES BATIST	14/09		14/09/2022	10586	21.500,00	
	1611136 - TRANSFERENCIA PIX DES: DISTRIBUIDORA AUTOMOT	14/09		14/09/2022	10587	301,56	
	1145250 - TRANSFERENCIA PIX DES: BENEDES SOARES BATIST	14/09		14/09/2022	10588	2.600,00	
	1129115 - TRANSFERENCIA PIX DES: BENEDES SOARES BATIST	14/09		14/09/2022	10589	8.000,00	
	1035141 - TRANSFERENCIA PIX DES: INGRAX INDUSTRIA E CO	14/09		14/09/2022	10590	25.634,40	
ASSESSORIA CONTABIL		3.2.01.01.62	51160				
	855141 - TRANSFERENCIA PIX DES: DANIELLE MACIOKAS MAR	14/09		14/09/2022	10591	1.212,00	
CAIXA		1.1.01.01.01	11110				
	572563 - CARTAO VISA ELECTRON MINIMERCADO VENDE TU			14/09/2022	10592	104,27	
	SAQUES			14/09/2022	10593	3.539,97	
	SAQUES			14/09/2022	10594	1.266,50	
BRADESCO S/A		1.1.01.02.03	11203				
	DEPÓSITOS			14/09/2022	10595	26.950,00	
	DEPÓSITOS			14/09/2022	10596	22.998,15	
MERC. ADQUIRIDAS DE TERCEIROS		3.1.01.01.01	41110				
	Compra Conforme NF Número 78630 de RAMIRO CAMPELO COMERCIO DE UTILIDADES LTDA			14/09/2022	12096	126,32	
	Compra Conforme NF Número 1220819 de NOVA COQUEIRO DE ALIMENTOS LTDA			14/09/2022	12108	957,60	
	Compra Conforme NF Número 363303 de SK AUTOMOTIVE DISTRIBUIDORA DE AUTOPECAS LTDA			14/09/2022	12115	21.700,00	
	Compra Conforme NF Número 9215 de LM TIGRAO COMERCIO DE AUTO PECAS EIRELI			14/09/2022	12123	1.081,00	
	Compra Conforme NF Número 37 de ARGOS DISTRIBUIDORA DE LUBRIFICANTES EIRELI			14/09/2022	12135	9.550,00	

Junta Comercial do Estado do Rio de Janeiro

Empresa: BENEDES SOARES BATISTA

NIRE: 338.0761116-3 Protocolo: 00-2023/227269-7 Data do protocolo: 21/03/2023

CERTIFICO A EXATIDÃO DOS TERMOS DE ABERTURA E ENCERRAMENTO REGISTRADOS em 22/03/2023 SOB O N° 00005383713.

Autenticação: 63A5BDA061809484C9D7A56A324499A230703E6B8355873FD011D14AA3A60C6E

Para validar o documento acesse <http://www.jucerja.rj.gov.br/servicos/chanceladigital>, informe o n° de protocolo.



Valores expressos em Reais (R\$)

Diário

Conta	Histórico	Classificação	Código	Data	Sequência	Débito	Crédito
MERC. ADQUIRIDAS DE TERCEIROS		3.1.01.01.01	41110				***** Continuação
	Compra Conforme NF Número 767395 de DISTRIBUIDORA AUTOMOTIVA S.A.			14/09/2022	12139	301,56	
	Compra Conforme NF Número 155819 de INGRAX IND E COMERCIO DE GRAXAS SA - DUQUE DE CAXI			14/09/2022	12149	15.540,01	
	Compra Conforme NF Número 234494 de GURGELMIX MAQUINAS E FERRAMENTAS S.A.			14/09/2022	12161	959,48	
	Compra Conforme NF Número 2004113 de Mb 5 - Comercio Importacao e Exportacao Ltda			14/09/2022	12176	1.525,43	
CAIXA		1.1.01.01.01	11110				
	Venda Conforme NF Número 548			14/09/2022	13488	18.670,00	
	Venda Conforme NF Número 549			14/09/2022	13489	5.730,00	
	Venda Conforme NF Número 550			14/09/2022	13490	21.561,12	
BANCO NUBANK		1.1.01.02.23	11224				
	TransferA ⁿ cia enviada pelo Pix - SK DISTRIBUIDORA - 08.237.002/0001-0			14/09/2022	3011		21.700,00
CAIXA		1.1.01.01.01	11110				
	TransferA ⁿ cia recebida pelo Pix - BENEDES SOARES BATISTA - 23.303.444			14/09/2022	3012		21.500,00
BANCO NUBANK		1.1.01.02.23	11224				
	TransferA ⁿ cia enviada pelo Pix - KABUM COMERCIO ELETRONICO SA - 05.57			14/09/2022	3013		126,32
	TransferA ⁿ cia enviada pelo Pix - Vitor Viana Lopes - 213.826.187-51 -			14/09/2022	3014		200,00
	TransferA ⁿ cia enviada pelo Pix - B2W COMPANHIA DIGITAL - 00.776.574/0			14/09/2022	3015		2.400,30
CAIXA		1.1.01.01.01	11110				
	TransferA ⁿ cia recebida pelo Pix - BENEDES SOARES BATISTA - 23.303.444			14/09/2022	3016		2.600,00
BANCO NUBANK		1.1.01.02.23	11224				
	TransferA ⁿ cia enviada pelo Pix - colormaq - 47.747.969/0001-94 - ITAA			14/09/2022	3017		11.420,13
CAIXA		1.1.01.01.01	11110				
	TransferA ⁿ cia recebida pelo Pix - BENEDES SOARES BATISTA - 23.303.444			14/09/2022	3018		8.000,00
BB RENDE FACIL		1.1.01.03.10	11310				
	9903 - BB RENDE FACIL			14/09/2022	4023		1.539,87
BANCO DO BRASIL S/A		1.1.01.02.04	11204				
	91402 - PIX - ENVIADO			14/09/2022	4024		1.375,00
	91401 - PIX - ENVIADO			14/09/2022	4025		164,88
BB RENDE FACIL		1.1.01.03.10	11310				
	14414 - BB RENDE FACIL			14/09/2022	4026		0,01
BRADESCO S/A		1.1.01.02.03	11203				
	1829032 - PIX QR CODE DINAMICO DES: VIA VAREJO S/A 14/09			14/09/2022	10576		164,88
	1819441 - PIX QR CODE DINAMICO DES: VIA VAREJO S/A 14/09			14/09/2022	10577		164,88
	1813343 - PIX QR CODE DINAMICO DES: VIA VAREJO S/A 14/09			14/09/2022	10578		140,60
	1807226 - PIX QR CODE DINAMICO DES: VIA VAREJO S/A 14/09			14/09/2022	10579		164,88
	1757410 - PIX QR CODE DINAMICO DES: VIA VAREJO S/A 14/09			14/09/2022	10580		140,60
	1652398 - PIX QR CODE DINAMICO DES: VIA VAREJO S/A 14/09			14/09/2022	10581		164,88
	1229564 - PIX QR CODE DINAMICO DES: GURGELMIX MAQUINAS E 14/09			14/09/2022	10582		959,48
	1833226 - TRANSFERENCIA PIX DES: IVETE APARECIDA PAIAO 14/09			14/09/2022	10583		119,50
	1709118 - TRANSFERENCIA PIX DES: Tigrao Lm 14/09			14/09/2022	10584		318,60
	1708346 - TRANSFERENCIA PIX DES: ARGOS DISTRIBUIDORA D 14/09			14/09/2022	10585		10.000,00

Junta Comercial do Estado do Rio de Janeiro

Empresa: BENEDES SOARES BATISTA

NIRE: 338.0761116-3 Protocolo: 00-2023/227269-7 Data do protocolo: 21/03/2023

CERTIFICO A EXATIDÃO DOS TERMOS DE ABERTURA E ENCERRAMENTO REGISTRADOS em 22/03/2023 SOB O N° 00005383713.

Autenticação: 63A5BDA061809484C9D7A56A324499A230703E6B8355873FD011D14AA3A60C6E

Para validar o documento acesse <http://www.jucerja.rj.gov.br/servicos/chanceladigital>, informe o n° de protocolo.



Valores expressos em Reais (R\$)

Diário

Conta	Histórico	Classificação	Código	Data	Sequência	Débito	Crédito
BRADESCO S/A		1.1.01.02.03	11203				***** Continuação
	1649000 - TRANSFERENCIA PIX DES: BENEDES SOARES BATIST 14/09			14/09/2022	10586		21.500,00
	1611136 - TRANSFERENCIA PIX DES: DISTRIBUIDORA AUTOMOT 14/09			14/09/2022	10587		301,56
	1145250 - TRANSFERENCIA PIX DES: BENEDES SOARES BATIST 14/09			14/09/2022	10588		2.600,00
	1129115 - TRANSFERENCIA PIX DES: BENEDES SOARES BATIST 14/09			14/09/2022	10589		8.000,00
	1035141 - TRANSFERENCIA PIX DES: INGRAX INDUSTRIA E CO 14/09			14/09/2022	10590		25.634,40
	855141 - TRANSFERENCIA PIX DES: DANIELLE MACIOKAS MAR 14/09			14/09/2022	10591		1.212,00
	572563 - CARTAO VISA ELECTRON MINIMERCADO VENDE TU SAQUES			14/09/2022	10592		104,27
	SAQUES			14/09/2022	10593		3.539,97
	SAQUES			14/09/2022	10594		1.266,50
CAIXA		1.1.01.01.01	11110				
	DEPÓSITOS			14/09/2022	10595		26.950,00
	DEPÓSITOS			14/09/2022	10596		22.998,15
	Compra Conforme NF Número 78630 de RAMIRO CAMPELO COMERCIO DE UTILIDADES LTDA			14/09/2022	12096		126,32
	Compra Conforme NF Número 1220819 de NOVA COQUEIRO DE ALIMENTOS LTDA			14/09/2022	12108		957,60
	Compra Conforme NF Número 363303 de SK AUTOMOTIVE DISTRIBUIDORA DE AUTOPECAS LTDA			14/09/2022	12115		21.700,00
	Compra Conforme NF Número 9215 de LM TIGRAO COMERCIO DE AUTO PECAS EIRELI			14/09/2022	12123		1.081,00
	Compra Conforme NF Número 37 de ARGOS DISTRIBUIDORA DE LUBRIFICANTES EIRELI			14/09/2022	12135		9.550,00
	Compra Conforme NF Número 767395 de DISTRIBUIDORA AUTOMOTIVA S.A.			14/09/2022	12139		301,56
	Compra Conforme NF Número 155819 de INGRAX IND E COMERCIO DE GRAXAS SA - DUQUE DE CAXI			14/09/2022	12149		15.540,01
	Compra Conforme NF Número 234494 de GURGELMIX MAQUINAS E FERRAMENTAS S.A.			14/09/2022	12161		959,48
	Compra Conforme NF Número 2004113 de Mb 5 - Comercio Importacao e Exportacao Ltda			14/09/2022	12176		1.525,43
REVENDA DE MERCADORIAS		4.1.01.42	61102				
	Venda Conforme NF Número 548			14/09/2022	13488		18.670,00
	Venda Conforme NF Número 549			14/09/2022	13489		5.730,00
	Venda Conforme NF Número 550			14/09/2022	13490		21.561,12
		Totais do dia		14/09/2022		295.174,18	295.174,18
ICMS-SUBST. TRIBUTARIA		3.2.01.02.30	51231				
	ICMS SUBSTITUIÇÃO TRIBUTÁRIA09/2022			15/09/2022	2273	325,77	
FECF		3.2.01.02.37	51239				
	ICMS /FECF			15/09/2022	2274	249,12	
ICMS-SUBST. TRIBUTARIA		3.2.01.02.30	51231				
	ICMS SUBSTITUIÇÃO TRIBUTÁRIA09/2022			15/09/2022	2275	100,70	
FECF		3.2.01.02.37	51239				
	ICMS /FECF			15/09/2022	2276	19,12	
BB RENDE FACIL		1.1.01.03.10	11310				
	9903 - BB RENDE FACIL			15/09/2022	4027	377,09	
BANCO DO BRASIL S/A		1.1.01.02.04	11204				
	18136 - BB RENDE FACIL			15/09/2022	4028	0,01	

Comprovante Qualificação econômico-financeira - BENEDES (lo (1196466)

SEI E-20/001.001206/2023 / pg. 374

Junta Comercial do Estado do Rio de Janeiro

Empresa: BENEDES SOARES BATISTA

NIRE: 338.0761116-3 Protocolo: 00-2023/227269-7 Data do protocolo: 21/03/2023

CERTIFICO A EXATIDÃO DOS TERMOS DE ABERTURA E ENCERRAMENTO REGISTRADOS em 22/03/2023 SOB O N° 00005383713.

Autenticação: 63A5BDA061809484C9D7A56A324499A230703E6B8355873FD011D14AA3A60C6E

Para validar o documento acesse <http://www.jucerja.rj.gov.br/servicos/chanceladigital>, informe o n° de protocolo.



Valores expressos em Reais (R\$)

Diário

Conta	Histórico	Classificação	Código	Data	Sequência	Débito	Crédito
BANCO DO BRASIL S/A		1.1.01.02.04	11204				***** Continuação
	59755 - TRANSFERENCIA RECEBIDA			15/09/2022	4029	377,08	
LUZ E FORÇA		3.2.01.01.20	51118				
	5979388 - CONTA DE LUZ INTERNET --LIGHT/RJ			15/09/2022	10597	126,78	
	5978624 - CONTA DE LUZ INTERNET --LIGHT/RJ			15/09/2022	10598	126,56	
	5972189 - CONTA DE LUZ INTERNET --LIGHT/RJ			15/09/2022	10599	135,92	
CAIXA		1.1.01.01.01	11110				
	13 - CHEQUE COMPENSADO			15/09/2022	10600	17.600,00	
	938218 - PIX QR CODE DINAMICO DES: VIA VAREJO S/A 15/09			15/09/2022	10601	164,88	
	1748403 - TRANSFERENCIA PIX DES: JOSE AUGUSTO GROSSO L 15/09			15/09/2022	10602	2.829,00	
DESP. C/CARTAO DE CREDITO		3.2.01.01.17	51116				
	3990258 - GASTOS CARTAO DE CREDITO			15/09/2022	10603	9.659,07	
CAIXA		1.1.01.01.01	11110				
	SAQUES			15/09/2022	10604	574,89	
TARIFAS BANCARIAS		3.2.01.04.11	51513				
	DESPESAS FINANCEIRAS			15/09/2022	10605	28,90	
CAIXA		1.1.01.01.01	11110				
	SAQUES			15/09/2022	10606	464,02	
	SAQUES			15/09/2022	10607	1.098,00	
	SAQUES			15/09/2022	10608	238,13	
	SAQUES			15/09/2022	10609	250,51	
BRADESCO S/A		1.1.01.02.03	11203				
	DEPÓSITOS			15/09/2022	10610	16.024,00	
MERC. ADQUIRIDAS DE TERCEIROS		3.1.01.01.01	41110				
	Compra Conforme NF Número 9219 de LM TIGRAO COMERCIO DE AUTO PECAS EIRELI			15/09/2022	12124	104,00	
	Compra Conforme NF Número 155861 de INGRAX IND E COMERCIO DE GRAXAS SA - DUQUE DE CAXI			15/09/2022	12150	10.094,39	
	Compra Conforme NF Número 3888 de ESCOVAS LUNA COMERCIO E EQUIPAMENTOS DE PRODUTOS P			15/09/2022	12155	83,70	
	Compra Conforme NF Número 3892 de ESCOVAS LUNA COMERCIO E EQUIPAMENTOS DE PRODUTOS P			15/09/2022	12156	585,90	
	Compra Conforme NF Número 3893 de ESCOVAS LUNA COMERCIO E EQUIPAMENTOS DE PRODUTOS P			15/09/2022	12157	585,90	
	Compra Conforme NF Número 11122253 de Kalunga SA			15/09/2022	12164	3.539,97	
CAIXA		1.1.01.01.01	11110				
	Venda Conforme NF Número 551			15/09/2022	13491	18.670,00	
	Venda Conforme NF Número 552			15/09/2022	13492	12.834,00	
	Venda Conforme NF Número 553			15/09/2022	13493	10.428,00	
	Venda Conforme NF Número 554			15/09/2022	13494	100,98	
	Venda Conforme NF Número 555			15/09/2022	13495	520,00	
	Venda Conforme NF Número 556			15/09/2022	13496	5.928,00	
	Venda Conforme NF Número 557			15/09/2022	13497	29.112,25	
	Venda Conforme NF Número 558			15/09/2022	13498	1.520,00	
	ICMS SUBSTITUIÇÃO TRIBUTÁRIA09/2022			15/09/2022	2273		325,77
	ICMS /FECP			15/09/2022	2274		249,12
	ICMS SUBSTITUIÇÃO TRIBUTÁRIA09/2022			15/09/2022	2275		100,70
	ICMS /FECP			15/09/2022	2276		19,12
BANCO DO BRASIL S/A		1.1.01.02.04	11204				
	9903 - BB RENDE FACIL			15/09/2022	4027		377,09
BB RENDE FACIL		1.1.01.03.10	11310				

Junta Comercial do Estado do Rio de Janeiro

Empresa: BENEDES SOARES BATISTA

NIRE: 338.0761116-3 Protocolo: 00-2023/227269-7 Data do protocolo: 21/03/2023

CERTIFICO A EXATIDÃO DOS TERMOS DE ABERTURA E ENCERRAMENTO REGISTRADOS em 22/03/2023 SOB O N° 00005383713.

Autenticação: 63A5BDA061809484C9D7A56A324499A230703E6B8355873FD011D14AA3A60C6E

Para validar o documento acesse <http://www.jucerja.rj.gov.br/servicos/chanceladigital>, informe o n° de protocolo.



Valores expressos em Reais (R\$)

Diário

Conta	Histórico	Classificação	Código	Data	Sequência	Débito	Crédito
BB RENDE FACIL		1.1.01.03.10	11310				***** Continuação
	18136 - BB RENDE FACIL			15/09/2022	4028		0,01
CAIXA		1.1.01.01.01	11110				
	59755 - TRANSFERENCIA RECEBIDA			15/09/2022	4029		377,08
BRADESCO S/A		1.1.01.02.03	11203				
	5979388 - CONTA DE LUZ INTERNET --LIGHT/RJ			15/09/2022	10597		126,78
	5978624 - CONTA DE LUZ INTERNET --LIGHT/RJ			15/09/2022	10598		126,56
	5972189 - CONTA DE LUZ INTERNET --LIGHT/RJ			15/09/2022	10599		135,92
	13 - CHEQUE COMPENSADO			15/09/2022	10600		17.600,00
	938218 - PIX QR CODE DINAMICO DES: VIA VAREJO S/A 15/09			15/09/2022	10601		164,88
	1748403 - TRANSFERENCIA PIX DES: JOSE AUGUSTO GROSSO L 15/09			15/09/2022	10602		2.829,00
	3990258 - GASTOS CARTAO DE CREDITO			15/09/2022	10603		9.659,07
	SAQUES			15/09/2022	10604		574,89
	DESPESAS FINANCEIRAS			15/09/2022	10605		28,90
	SAQUES			15/09/2022	10606		464,02
	SAQUES			15/09/2022	10607		1.098,00
	SAQUES			15/09/2022	10608		238,13
	SAQUES			15/09/2022	10609		250,51
CAIXA		1.1.01.01.01	11110				
	DEPÓSITOS			15/09/2022	10610		16.024,00
	Compra Conforme NF Número 9219 de LM TIGRAO COMERCIO DE AUTO PECAS EIRELI			15/09/2022	12124		104,00
	Compra Conforme NF Número 155861 de INGRAX IND E COMERCIO DE GRAXAS SA - DUQUE DE CAXI			15/09/2022	12150		10.094,39
	Compra Conforme NF Número 3888 de ESCOVAS LUNA COMERCIO E EQUIPAMENTOS DE PRODUTOS P			15/09/2022	12155		83,70
	Compra Conforme NF Número 3892 de ESCOVAS LUNA COMERCIO E EQUIPAMENTOS DE PRODUTOS P			15/09/2022	12156		585,90
	Compra Conforme NF Número 3893 de ESCOVAS LUNA COMERCIO E EQUIPAMENTOS DE PRODUTOS P			15/09/2022	12157		585,90
	Compra Conforme NF Número 11122253 de Kalunga SA			15/09/2022	12164		3.539,97
REVENDA DE MERCADORIAS		4.1.01.42	61102				
	Venda Conforme NF Número 551			15/09/2022	13491		18.670,00
	Venda Conforme NF Número 552			15/09/2022	13492		12.834,00
	Venda Conforme NF Número 553			15/09/2022	13493		10.428,00
	Venda Conforme NF Número 554			15/09/2022	13494		100,98
	Venda Conforme NF Número 555			15/09/2022	13495		520,00
	Venda Conforme NF Número 556			15/09/2022	13496		5.928,00
	Venda Conforme NF Número 557			15/09/2022	13497		29.112,25
	Venda Conforme NF Número 558			15/09/2022	13498		1.520,00
		Totais do dia		15/09/2022		144.876,64	144.876,64
CAIXA		1.1.01.01.01	11110				
	Transferência enviada pelo Pix - Juliano - 42.936.389/0001-21 - BCO C			16/09/2022	3019	3.009,57	
BANCO NUBANK		1.1.01.02.23	11224				
	Depósito recebido - Cloud Walk Meios de Pagamentos e Servicos Ltda *			16/09/2022	3020	3.009,57	
BANCO DO BRASIL S/A		1.1.01.02.04	11204				
	9903 - BB RENDE FACIL			16/09/2022	4030	13,83	
DESP. C/CARTAO DE CREDITO		3.2.01.01.17	51116				
	46426551 - PAGTO CARTAO CREDITO			16/09/2022	4031	13,83	
CAIXA		1.1.01.01.01	11110				

Junta Comercial do Estado do Rio de Janeiro

Empresa: BENEDES SOARES BATISTA

NIRE: 338.0761116-3 Protocolo: 00-2023/227269-7 Data do protocolo: 21/03/2023

CERTIFICO A EXATIDÃO DOS TERMOS DE ABERTURA E ENCERRAMENTO REGISTRADOS em 22/03/2023 SOB O N° 00005383713.

Autenticação: 63A5BDA061809484C9D7A56A324499A230703E6B8355873FD011D14AA3A60C6E

Para validar o documento acesse <http://www.jucerja.rj.gov.br/servicos/chanceladigital>, informe o n° de protocolo.



Valores expressos em Reais (R\$)

Diário

Conta	Histórico	Classificação	Código	Data	Sequência	Débito	Crédito
CAIXA		1.1.01.01.01	11110				***** Continuação
	2051156 - TRANSFERENCIA PIX DES: DOUGLAS MOURA DUARTE 16/09			16/09/2022	10611	450,00	
	1920091 - TRANSFERENCIA PIX DES: Vitor Viana Lopes 16/09			16/09/2022	10612	400,00	
DESPESAS GERAIS (DIVERSAS)		3.2.01.01.37	51135				
	1808434 - TRANSFERENCIA PIX DES: CHAVEIRO MIGUELENSE 16/09			16/09/2022	10613	120,00	
CAIXA		1.1.01.01.01	11110				
	1330244 - TRANSFERENCIA PIX DES: LM TIGRAO COMERCIO DE 16/09			16/09/2022	10614	764,00	
	SAQUES			16/09/2022	10615	233,28	
	SAQUES			16/09/2022	10616	536,85	
	SAQUES			16/09/2022	10617	1.000,00	
	SAQUES			16/09/2022	10618	750,00	
BRADERIA S/A		1.1.01.02.03	11203				
	DEPÓSITOS			16/09/2022	10619	16.469,32	
	DEPÓSITOS			16/09/2022	10620	8.556,00	
	DEPÓSITOS			16/09/2022	10621	332,42	
	DEPÓSITOS			16/09/2022	10622	332,42	
	DEPÓSITOS			16/09/2022	10623	1.524,69	
MERC. ADQUIRIDAS DE TERCEIROS		3.1.01.01.01	41110				
	Compra Conforme NF Número 9224 de LM TIGRAO COMERCIO DE AUTO PECAS EIRELI			16/09/2022	12125	764,00	
	Compra Conforme NF Número 2840230 de BRS SP SUPRIMENTOS CORPORATIVOS S/A			16/09/2022	12154	1.098,00	
	Compra Conforme NF Número 477001 de GURGELMIX MAQUINAS E FERRAMENTAS S.A.			16/09/2022	12159	238,13	
	Compra Conforme NF Número 5062 de GABRIEL SONENBERG MENEZES 41898984816			16/09/2022	12162	19,99	
	Compra Conforme NF Número 11126488 de Kalunga SA			16/09/2022	12165	464,02	
CAIXA		1.1.01.01.01	11110				
	Venda Conforme NF Número 559			16/09/2022	13499	5.846,57	
BANCO NUBANK		1.1.01.02.23	11224				
	Transferência enviada pelo Pix - Juliano - 42.936.389/0001-21 - BCO C			16/09/2022	3019		3.009,57
CAIXA		1.1.01.01.01	11110				
	Depósito recebido - Cloud Walk Meios de Pagamentos e Servicos Ltda *			16/09/2022	3020		3.009,57
BB RENDE FACIL		1.1.01.03.10	11310				
	9903 - BB RENDE FACIL			16/09/2022	4030		13,83
BANCO DO BRASIL S/A		1.1.01.02.04	11204				
	46426551 - PAGTO CARTAO CREDITO			16/09/2022	4031		13,83
BRADERIA S/A		1.1.01.02.03	11203				
	2051156 - TRANSFERENCIA PIX DES: DOUGLAS MOURA DUARTE 16/09			16/09/2022	10611	450,00	
	1920091 - TRANSFERENCIA PIX DES: Vitor Viana Lopes 16/09			16/09/2022	10612	400,00	
	1808434 - TRANSFERENCIA PIX DES: CHAVEIRO MIGUELENSE 16/09			16/09/2022	10613	120,00	
	1330244 - TRANSFERENCIA PIX DES: LM TIGRAO COMERCIO DE 16/09			16/09/2022	10614	764,00	
	SAQUES			16/09/2022	10615	233,28	
	SAQUES			16/09/2022	10616	536,85	
	SAQUES			16/09/2022	10617	1.000,00	
	SAQUES			16/09/2022	10618	750,00	
CAIXA		1.1.01.01.01	11110				

Junta Comercial do Estado do Rio de Janeiro

Empresa: BENEDES SOARES BATISTA

NIRE: 338.0761116-3 Protocolo: 00-2023/227269-7 Data do protocolo: 21/03/2023

CERTIFICADO A EXATIDÃO DOS TERMOS DE ABERTURA E ENCERRAMENTO REGISTRADOS em 22/03/2023 SOB O Nº 00005383713.

Autenticação: 63A5BDA061809484C9D7A56A324499A230703E6B8355873FD011D14AA3A60C6E

Para validar o documento acesse <http://www.jucerja.rj.gov.br/servicos/chanceladigital>, informe o nº de protocolo.



Valores expressos em Reais (R\$)

Diário

Conta	Histórico	Classificação	Código	Data	Sequência	Débito	Crédito
CAIXA		1.1.01.01.01	11110				***** Continuação
	DEPÓSITOS			16/09/2022	10619		16.469,32
	DEPÓSITOS			16/09/2022	10620		8.556,00
	DEPÓSITOS			16/09/2022	10621		332,42
	DEPÓSITOS			16/09/2022	10622		332,42
	DEPÓSITOS			16/09/2022	10623		1.524,69
	Compra Conforme NF Número 9224 de LM TIGRAO COMERCIO DE AUTO PECAS EIRELI			16/09/2022	12125		764,00
	Compra Conforme NF Número 2840230 de BRS SP SUPRIMENTOS CORPORATIVOS S/A			16/09/2022	12154		1.098,00
	Compra Conforme NF Número 477001 de GURGELMIX MAQUINAS E FERRAMENTAS S.A.			16/09/2022	12159		238,13
	Compra Conforme NF Número 5062 de GABRIEL SONENBERG MENEZES 41898984816			16/09/2022	12162		19,99
	Compra Conforme NF Número 11126488 de Kalunga SA			16/09/2022	12165		464,02
REVENDA DE MERCADORIAS		4.1.01.42	61102				
	Venda Conforme NF Número 559			16/09/2022	13499		5.846,57
		Totais do dia		16/09/2022		45.946,49	45.946,49
SERVICOS PRESTADOS P/TERCEIROS		3.2.01.01.58	51156				
	Transferência enviada pelo Pix - FAST SHOP S A - 43.708.379/0001-00 -			19/09/2022	3021	3.920,38	
BANCO NUBANK		1.1.01.02.23	11224				
	Transferência recebida pelo Pix - BENEDES SOARES BATISTA - 23.303.444			19/09/2022	3022	3.920,00	
SERVICOS PRESTADOS P/TERCEIROS		3.2.01.01.58	51156				
	Transferência enviada pelo Pix - LEONARDO MANOEL BALTAR RODRIGU - 121			19/09/2022	3023	40,00	
CAIXA		1.1.01.01.01	11110				
	Transferência enviada pelo Pix - REDE AMERICAS COMERCIO DE MAQUINAS E			19/09/2022	3024	13.500,00	
BANCO NUBANK		1.1.01.02.23	11224				
	Transferência recebida pelo Pix - BENEDES SOARES BATISTA - 23.303.444			19/09/2022	3025	13.500,00	
	Transferência Recebida - Benedes soares batista - 112.487.607-35 - NU			19/09/2022	3026	24,52	
BANCO DO BRASIL S/A		1.1.01.02.04	11204				
	9903 - BB RENDE FACIL			19/09/2022	4032	1.183,23	
DESP. C/CARTAO DE CREDITO		3.2.01.01.17	51116				
	876355 - COMPRA COM CARTAO			19/09/2022	4033	52,00	
	743799 - COMPRA COM CARTAO			19/09/2022	4034	7,00	
	641093 - COMPRA COM CARTAO			19/09/2022	4035	235,10	
	380212 - COMPRA COM CARTAO			19/09/2022	4036	169,95	
	378959 - COMPRA COM CARTAO			19/09/2022	4037	64,72	
	276129 - COMPRA COM CARTAO			19/09/2022	4038	482,00	
	245124 - COMPRA COM CARTAO			19/09/2022	4039	60,00	
	144897 - COMPRA COM CARTAO			19/09/2022	4040	17,30	
	139798 - COMPRA COM CARTAO			19/09/2022	4041	95,16	
CAIXA		1.1.01.01.01	11110				
	6 - CHEQUE COMPENSADO			19/09/2022	10624	20.000,00	
	1711073 - TRANSFERENCIA PIX DES: BENEDES SOARES BATIST 19/09			19/09/2022	10625	3.920,00	
	1606585 - TRANSFERENCIA PIX DES: DISTRIBUIDORA AUTOMOT 19/09			19/09/2022	10626	174,90	
	1200141 - TRANSFERENCIA PIX DES: BENEDES SOARES BATIST			19/09/2022	10627	13.500,00	

Comprovante Qualificação econômico-financeira - BENEDES (lo (1196466)) SEI E-20/001.001206/2023 / pg. 378

Junta Comercial do Estado do Rio de Janeiro

Empresa: BENEDES SOARES BATISTA

NIRE: 338.0761116-3 Protocolo: 00-2023/227269-7 Data do protocolo: 21/03/2023

CERTIFICO A EXATIDÃO DOS TERMOS DE ABERTURA E ENCERRAMENTO REGISTRADOS em 22/03/2023 SOB O N° 00005383713.

Autenticação: 63A5BDA061809484C9D7A56A324499A230703E6B8355873FD011D14AA3A60C6E

Para validar o documento acesse <http://www.jucerja.rj.gov.br/servicos/chanceladigital>, informe o n° de protocolo.



Valores expressos em Reais (R\$)

Diário

Conta	Histórico	Classificação	Código	Data	Sequência	Débito	Crédito
CAIXA		1.1.01.01.01	11110				***** Continuação
	19/09						
	1116175 - TRANSFERENCIA PIX DES: DISTRIBUIDORA AUTOMOT			19/09/2022	10628	579,73	
	19/09						
	1111252 - TRANSFERENCIA PIX DES: IMPERIO DOS FREIOS PE			19/09/2022	10629	210,00	
	19/09						
	1036020 - TRANSFERENCIA PIX DES: REDUX INDUSTRIA E COM			19/09/2022	10630	8.970,00	
	19/09						
	954042 - TRANSFERENCIA PIX DES: JOSE FERNANDO DAS NEV			19/09/2022	10631	120,00	
	17/09						
CAPITALIZACAO		1.1.01.03.11	11311				
	TITULO DE CAPITALIZACAO BRADESCO			19/09/2022	10632	500,00	
	TITULO DE CAPITALIZACAO BRADESCO			19/09/2022	10633	500,00	
CAIXA		1.1.01.01.01	11110				
	SAQUES			19/09/2022	10634	860,53	
	SAQUES			19/09/2022	10635	622,55	
	SAQUES			19/09/2022	10636	153,32	
	SAQUES			19/09/2022	10637	457,78	
	SAQUES			19/09/2022	10638	2.693,89	
BRADESCO S/A		1.1.01.02.03	11203				
	1936029 - TRANSFERENCIA PIX REM: ARGOS DISTRIBUIDORA D			19/09/2022	10639	20.000,00	
	19/09						
	452378 - TRANSF CC PARA CC PJ BACHA & CIA LTDA			19/09/2022	10640	5.758,83	
	DEPÓSITOS			19/09/2022	10641	11.746,00	
	DEPÓSITOS			19/09/2022	10642	3.734,00	
MERC. ADQUIRIDAS DE TERCEIROS		3.1.01.01.01	41110				
	Compra Conforme NF Número 185264 de BACHA & CIA LTDA			19/09/2022	12095	5.758,83	
	Compra Conforme NF Número 23694 de REDUX INDUSTRIA E			19/09/2022	12111	8.970,00	
	COMERCIO LTDA						
	Compra Conforme NF Número 7314 de REDE AMERICAS COMERCIO DE			19/09/2022	12132	13.500,00	
	MAQUINAS EIRELI CD						
	Compra Conforme NF Número 768032 de DISTRIBUIDORA			19/09/2022	12140	579,73	
	AUTOMOTIVA S.A.						
	Compra Conforme NF Número 768119 de DISTRIBUIDORA			19/09/2022	12141	174,90	
	AUTOMOTIVA S.A.						
CAIXA		1.1.01.01.01	11110				
	Venda Conforme NF Número 560			19/09/2022	13500	22.404,00	
	Venda Conforme NF Número 561			19/09/2022	13501	16.170,00	
BANCO NUBANK		1.1.01.02.23	11224				
	Transferência enviada pelo Pix - FAST SHOP S A - 43.708.379/0001-00 -			19/09/2022	3021		3.920,38
CAIXA		1.1.01.01.01	11110				
	Transferência recebida pelo Pix - BENEDES SOARES BATISTA -			19/09/2022	3022		3.920,00
	23.303.444						
BANCO NUBANK		1.1.01.02.23	11224				
	Transferência enviada pelo Pix - LEONARDO MANOEL BALTAR			19/09/2022	3023		40,00
	RODRIGU - 121						
	Transferência enviada pelo Pix - REDE AMERICAS COMERCIO DE			19/09/2022	3024		13.500,00
	MAQUINAS E						
CAIXA		1.1.01.01.01	11110				
	Transferência recebida pelo Pix - BENEDES SOARES BATISTA -			19/09/2022	3025		13.500,00
	23.303.444						
	Transferência Recebida - Benedes soares batista - 112.487.607-35 - NU			19/09/2022	3026		24,52
BB RENDE FACIL		1.1.01.03.10	11310				

Junta Comercial do Estado do Rio de Janeiro

Empresa: BENEDES SOARES BATISTA

NIRE: 338.0761116-3 Protocolo: 00-2023/227269-7 Data do protocolo: 21/03/2023

CERTIFICADO A EXATIDÃO DOS TERMOS DE ABERTURA E ENCERRAMENTO REGISTRADOS em 22/03/2023 SOB O N° 00005383713.

Autenticação: 63A5BDA061809484C9D7A56A324499A230703E6B8355873FD011D14AA3A60C6E

Para validar o documento acesse <http://www.jucerja.rj.gov.br/servicos/chanceladigital>, informe o n° de protocolo.



Valores expressos em Reais (R\$)

Diário

Conta	Histórico	Classificação	Código	Data	Sequência	Débito	Crédito
BB RENDE FACIL		1.1.01.03.10	11310				***** Continuação
	9903 - BB RENDE FACIL			19/09/2022	4032		1.183,23
BANCO DO BRASIL S/A		1.1.01.02.04	11204				
	876355 - COMPRA COM CARTAO			19/09/2022	4033		52,00
	743799 - COMPRA COM CARTAO			19/09/2022	4034		7,00
	641093 - COMPRA COM CARTAO			19/09/2022	4035		235,10
	380212 - COMPRA COM CARTAO			19/09/2022	4036		169,95
	378959 - COMPRA COM CARTAO			19/09/2022	4037		64,72
	276129 - COMPRA COM CARTAO			19/09/2022	4038		482,00
	245124 - COMPRA COM CARTAO			19/09/2022	4039		60,00
	144897 - COMPRA COM CARTAO			19/09/2022	4040		17,30
	139798 - COMPRA COM CARTAO			19/09/2022	4041		95,16
BRADESCO S/A		1.1.01.02.03	11203				
	6 - CHEQUE COMPENSADO			19/09/2022	10624		20.000,00
	1711073 - TRANSFERENCIA PIX DES: BENEDES SOARES BATIST 19/09			19/09/2022	10625		3.920,00
	1606585 - TRANSFERENCIA PIX DES: DISTRIBUIDORA AUTOMOT 19/09			19/09/2022	10626		174,90
	1200141 - TRANSFERENCIA PIX DES: BENEDES SOARES BATIST 19/09			19/09/2022	10627		13.500,00
	1116175 - TRANSFERENCIA PIX DES: DISTRIBUIDORA AUTOMOT 19/09			19/09/2022	10628		579,73
	1111252 - TRANSFERENCIA PIX DES: IMPERIO DOS FREIOS PE 19/09			19/09/2022	10629		210,00
	1036020 - TRANSFERENCIA PIX DES: REDUX INDUSTRIA E COM 19/09			19/09/2022	10630		8.970,00
	954042 - TRANSFERENCIA PIX DES: JOSE FERNANDO DAS NEV 17/09			19/09/2022	10631		120,00
	TITULO DE CAPITALIZACAO BRADESCO			19/09/2022	10632		500,00
	TITULO DE CAPITALIZACAO BRADESCO			19/09/2022	10633		500,00
	SAQUES			19/09/2022	10634		860,53
	SAQUES			19/09/2022	10635		622,55
	SAQUES			19/09/2022	10636		153,32
	SAQUES			19/09/2022	10637		457,78
	SAQUES			19/09/2022	10638		2.693,89
CAIXA		1.1.01.01.01	11110				
	1936029 - TRANSFERENCIA PIX REM: ARGOS DISTRIBUIDORA D 19/09			19/09/2022	10639		20.000,00
	452378 - TRANSF CC PARA CC PJ BACHA & CIA LTDA			19/09/2022	10640		5.758,83
	DEPÓSITOS			19/09/2022	10641		11.746,00
	DEPÓSITOS			19/09/2022	10642		3.734,00
	Compra Conforme NF Número 185264 de BACHA & CIA LTDA			19/09/2022	12095		5.758,83
	Compra Conforme NF Número 23694 de REDUX INDUSTRIA E COMERCIO LTDA			19/09/2022	12111		8.970,00
	Compra Conforme NF Número 7314 de REDE AMERICAS COMERCIO DE MAQUINAS EIRELI CD			19/09/2022	12132		13.500,00
	Compra Conforme NF Número 768032 de DISTRIBUIDORA AUTOMOTIVA S.A.			19/09/2022	12140		579,73
	Compra Conforme NF Número 768119 de DISTRIBUIDORA AUTOMOTIVA S.A.			19/09/2022	12141		174,90
REVENDA DE MERCADORIAS		4.1.01.42	61102				
	Venda Conforme NF Número 560			19/09/2022	13500		22.404,00
	Venda Conforme NF Número 561			19/09/2022	13501		16.170,00
				19/09/2022		199.330,35	199.330,35

Junta Comercial do Estado do Rio de Janeiro

Empresa: BENEDES SOARES BATISTA

NIRE: 338.0761116-3 Protocolo: 00-2023/227269-7 Data do protocolo: 21/03/2023

CERTIFICO A EXATIDÃO DOS TERMOS DE ABERTURA E ENCERRAMENTO REGISTRADOS em 22/03/2023 SOB O N° 00005383713.

Autenticação: 63A5BDA061809484C9D7A56A324499A230703E6B8355873FD011D14AA3A60C6E

Para validar o documento acesse <http://www.jucerja.rj.gov.br/servicos/chanceladigital>, informe o n° de protocolo.



Valores expressos em Reais (R\$)

Diário

Conta	Histórico	Classificação	Código	Data	Sequência	Débito	Crédito
ICMS-SUBST. TRIBUTARIA		3.2.01.02.30	51231				
	ICMS SUBSTITUIÇÃO TRIBUTÁRIA09/2022			20/09/2022	2277	14,39	
FECF		3.2.01.02.37	51239				
	ICMS /FECF			20/09/2022	2278	2,72	
ICMS-SUBST. TRIBUTARIA		3.2.01.02.30	51231				
	ICMS SUBSTITUIÇÃO TRIBUTÁRIA09/2022			20/09/2022	2279	100,70	
FECF		3.2.01.02.37	51239				
	ICMS /FECF			20/09/2022	2280	19,12	
ICMS-SUBST. TRIBUTARIA		3.2.01.02.30	51231				
	ICMS SUBSTITUIÇÃO TRIBUTÁRIA09/2022			20/09/2022	2281	205,16	
FECF		3.2.01.02.37	51239				
	ICMS /FECF			20/09/2022	2282	40,93	
BB RENDE FACIL		1.1.01.03.10	11310				
	9903 - BB RENDE FACIL			20/09/2022	4042	0,02	
BANCO DO BRASIL S/A		1.1.01.02.04	11204				
	17564 - BB RENDE FACIL			20/09/2022	4043	0,02	
IMPOSTOS E TAXAS(S)		3.2.01.02.10	51210				
	1345083 - PIX QR CODE DINAMICO DES: SECRETARIA DA RECEITA 20/09			20/09/2022	10643	75,57	
	1344306 - PIX QR CODE DINAMICO DES: SECRETARIA DA RECEITA 20/09			20/09/2022	10644	75,79	
	1343566 - PIX QR CODE DINAMICO DES: SECRETARIA DA RECEITA 20/09			20/09/2022	10645	75,99	
	1342436 - PIX QR CODE DINAMICO DES: SECRETARIA DA RECEITA 20/09			20/09/2022	10646	76,20	
	1342067 - PIX QR CODE DINAMICO DES: SECRETARIA DA RECEITA 20/09			20/09/2022	10647	76,47	
	1341310 - PIX QR CODE DINAMICO DES: SECRETARIA DA RECEITA 20/09			20/09/2022	10648	76,72	
	1340560 - PIX QR CODE DINAMICO DES: SECRETARIA DA RECEITA 20/09			20/09/2022	10649	77,01	
	1340159 - PIX QR CODE DINAMICO DES: SECRETARIA DA RECEITA 20/09			20/09/2022	10650	77,33	
	1339395 - PIX QR CODE DINAMICO DES: SECRETARIA DA RECEITA 20/09			20/09/2022	10651	77,59	
	1339054 - PIX QR CODE DINAMICO DES: SECRETARIA DA RECEITA 20/09			20/09/2022	10652	77,89	
	1338329 - PIX QR CODE DINAMICO DES: SECRETARIA DA RECEITA 20/09			20/09/2022	10653	78,18	
	1337535 - PIX QR CODE DINAMICO DES: SECRETARIA DA RECEITA 20/09			20/09/2022	10654	78,44	
	1337209 - PIX QR CODE DINAMICO DES: SECRETARIA DA RECEITA 20/09			20/09/2022	10655	75,62	
	1336418 - PIX QR CODE DINAMICO DES: SECRETARIA DA RECEITA 20/09			20/09/2022	10656	75,91	
	1336127 - PIX QR CODE DINAMICO DES: SECRETARIA DA RECEITA 20/09			20/09/2022	10657	76,17	
	1335347 - PIX QR CODE DINAMICO DES: SECRETARIA DA RECEITA 20/09			20/09/2022	10658	76,44	
	1335143 - PIX QR CODE DINAMICO DES: SECRETARIA DA RECEITA 20/09			20/09/2022	10659	76,72	
	1334195 - PIX QR CODE DINAMICO DES: SECRETARIA DA RECEITA 20/09			20/09/2022	10660	76,98	
	PAGO A MINISTERIO DA FAZENDA CGSN DAS MEI 1333444 - PIX QR CODE DINAMICO DES: SECRETARIA DA RECEITA 20/09			20/09/2022	10661	30,88	
CAIXA		1.1.01.01.01	11110				

Comprovante Qualificação econômico-financeira - BENEDES (lo (1196466)

SEI E-20/001.001206/2023 / pg. 381

Junta Comercial do Estado do Rio de Janeiro

Empresa: BENEDES SOARES BATISTA

NIRE: 338.0761116-3 Protocolo: 00-2023/227269-7 Data do protocolo: 21/03/2023

CERTIFICO A EXATIDÃO DOS TERMOS DE ABERTURA E ENCERRAMENTO REGISTRADOS em 22/03/2023 SOB O N° 00005383713.

Autenticação: 63A5BDA061809484C9D7A56A324499A230703E6B8355873FD011D14AA3A60C6E

Para validar o documento acesse <http://www.jucerja.rj.gov.br/servicos/chanceladigital>, informe o n° de protocolo.



Valores expressos em Reais (R\$)

Diário

Conta	Histórico	Classificação	Código	Data	Sequência	Débito	Crédito
CAIXA		1.1.01.01.01	11110				***** Continuação
	1914395 - TRANSFERENCIA PIX DES: JOSE AUGUSTO GROSSO L 20/09			20/09/2022	10662	1.500,00	
	1753312 - TRANSFERENCIA PIX DES: MARCELO DOS SANTOS 20/09			20/09/2022	10663	1.000,00	
	1524476 - TRANSFERENCIA PIX DES: AMEC AMERICA CAMINHOE 20/09			20/09/2022	10664	326,00	
	1523327 - TRANSFERENCIA PIX DES: DISTRIBUIDORA AUTOMOT 20/09			20/09/2022	10665	818,54	
TARIFAS BANCARIAS		3.2.01.04.11	51513				
	13 - TARIFA BANCARIA CHEQUE VALOR SUPERIOR			20/09/2022	10666	40,10	
CAIXA		1.1.01.01.01	11110				
	SAQUES			20/09/2022	10667	119,82	
	SAQUES			20/09/2022	10668	119,82	
	SAQUES			20/09/2022	10669	17,11	
	SAQUES			20/09/2022	10670	246,09	
INSS		3.2.01.01.72	51170				
	PAGO A INSS 08/2022			20/09/2022	10671	1.590,80	
DESP. C/CARTAO DE CREDITO		3.2.01.01.17	51116				
	99841 - CARTAO VISA ELECTRON ZUHAUSE BIER			20/09/2022	10672	88,40	
CAIXA		1.1.01.01.01	11110				
	SAQUES			20/09/2022	10673	703,38	
	SAQUES			20/09/2022	10674	2.660,79	
BRADESCO S/A		1.1.01.02.03	11203				
	1633513 - TRANSFERENCIA PIX REM: PM TRES RIOS-QSE 20/09			20/09/2022	10675	8.020,00	
	DEPÓSITOS			20/09/2022	10676	13.417,52	
	DEPÓSITOS			20/09/2022	10677	2.106,12	
MERC. ADQUIRIDAS DE TERCEIROS		3.1.01.01.01	41110				
	Compra Conforme NF Número 768438 de DISTRIBUIDORA AUTOMOTIVA S.A.			20/09/2022	12142	818,54	
CAIXA		1.1.01.01.01	11110				
	ICMS SUBSTITUIÇÃO TRIBUTÁRIA09/2022			20/09/2022	2277		14,39
	ICMS /FECP			20/09/2022	2278		2,72
	ICMS SUBSTITUIÇÃO TRIBUTÁRIA09/2022			20/09/2022	2279		100,70
	ICMS /FECP			20/09/2022	2280		19,12
	ICMS SUBSTITUIÇÃO TRIBUTÁRIA09/2022			20/09/2022	2281		205,16
	ICMS /FECP			20/09/2022	2282		40,93
BANCO DO BRASIL S/A		1.1.01.02.04	11204				
	9903 - BB RENDE FACIL			20/09/2022	4042		0,02
BB RENDE FACIL		1.1.01.03.10	11310				
	17564 - BB RENDE FACIL			20/09/2022	4043		0,02
BRADESCO S/A		1.1.01.02.03	11203				
	1345083 - PIX QR CODE DINAMICO DES: SECRETARIA DA RECEITA 20/09			20/09/2022	10643		75,57
	1344306 - PIX QR CODE DINAMICO DES: SECRETARIA DA RECEITA 20/09			20/09/2022	10644		75,79
	1343566 - PIX QR CODE DINAMICO DES: SECRETARIA DA RECEITA 20/09			20/09/2022	10645		75,99
	1342436 - PIX QR CODE DINAMICO DES: SECRETARIA DA RECEITA 20/09			20/09/2022	10646		76,20
	1342067 - PIX QR CODE DINAMICO DES: SECRETARIA DA RECEITA 20/09			20/09/2022	10647		76,47
	1341310 - PIX QR CODE DINAMICO DES: SECRETARIA DA RECEITA 20/09			20/09/2022	10648		76,72

Junta Comercial do Estado do Rio de Janeiro

Empresa: BENEDES SOARES BATISTA

NIRE: 338.0761116-3 Protocolo: 00-2023/227269-7 Data do protocolo: 21/03/2023

CERTIFICO A EXATIDÃO DOS TERMOS DE ABERTURA E ENCERRAMENTO REGISTRADOS em 22/03/2023 SOB O N° 00005383713.

Autenticação: 63A5BDA061809484C9D7A56A324499A230703E6B8355873FD011D14AA3A60C6E

Para validar o documento acesse <http://www.jucerja.rj.gov.br/servicos/chanceladigital>, informe o n° de protocolo.



Valores expressos em Reais (R\$)

Diário

Conta	Histórico	Classificação	Código	Data	Sequência	Débito	Crédito
BRADESCO S/A		1.1.01.02.03	11203				***** Continuação
	1340560 - PIX QR CODE DINAMICO DES: SECRETARIA DA RECEITA 20/09			20/09/2022	10649		77,01
	1340159 - PIX QR CODE DINAMICO DES: SECRETARIA DA RECEITA 20/09			20/09/2022	10650		77,33
	1339395 - PIX QR CODE DINAMICO DES: SECRETARIA DA RECEITA 20/09			20/09/2022	10651		77,59
	1339054 - PIX QR CODE DINAMICO DES: SECRETARIA DA RECEITA 20/09			20/09/2022	10652		77,89
	1338329 - PIX QR CODE DINAMICO DES: SECRETARIA DA RECEITA 20/09			20/09/2022	10653		78,18
	1337535 - PIX QR CODE DINAMICO DES: SECRETARIA DA RECEITA 20/09			20/09/2022	10654		78,44
	1337209 - PIX QR CODE DINAMICO DES: SECRETARIA DA RECEITA 20/09			20/09/2022	10655		75,62
	1336418 - PIX QR CODE DINAMICO DES: SECRETARIA DA RECEITA 20/09			20/09/2022	10656		75,91
	1336127 - PIX QR CODE DINAMICO DES: SECRETARIA DA RECEITA 20/09			20/09/2022	10657		76,17
	1335347 - PIX QR CODE DINAMICO DES: SECRETARIA DA RECEITA 20/09			20/09/2022	10658		76,44
	1335143 - PIX QR CODE DINAMICO DES: SECRETARIA DA RECEITA 20/09			20/09/2022	10659		76,72
	1334195 - PIX QR CODE DINAMICO DES: SECRETARIA DA RECEITA 20/09			20/09/2022	10660		76,98
	PAGO A MINISTERIO DA FAZENDA CGSN DAS MEI 1333444 - PIX QR CODE DINAMICO DES: SECRETARIA DA RECEITA 20/09			20/09/2022	10661		30,88
	1914395 - TRANSFERENCIA PIX DES: JOSE AUGUSTO GROSSO L 20/09			20/09/2022	10662		1.500,00
	1753312 - TRANSFERENCIA PIX DES: MARCELO DOS SANTOS 20/09			20/09/2022	10663		1.000,00
	1524476 - TRANSFERENCIA PIX DES: AMEC AMERICA CAMINHOE 20/09			20/09/2022	10664		326,00
	1523327 - TRANSFERENCIA PIX DES: DISTRIBUIDORA AUTOMOT 20/09			20/09/2022	10665		818,54
	13 - TARIFA BANCARIA CHEQUE VALOR SUPERIOR			20/09/2022	10666		40,10
	SAQUES			20/09/2022	10667		119,82
	SAQUES			20/09/2022	10668		119,82
	SAQUES			20/09/2022	10669		17,11
	SAQUES			20/09/2022	10670		246,09
	PAGO A INSS 08/2022			20/09/2022	10671		1.590,80
	99841 - CARTAO VISA ELECTRON ZUHAUSE BIER			20/09/2022	10672		88,40
	SAQUES			20/09/2022	10673		703,38
	SAQUES			20/09/2022	10674		2.660,79
CAIXA		1.1.01.01.01	11110				
	1633513 - TRANSFERENCIA PIX REM: PM TRES RIOS-QSE 20/09			20/09/2022	10675		8.020,00
	DEPÓSITOS			20/09/2022	10676		13.417,52
	DEPÓSITOS			20/09/2022	10677		2.106,12
	Compra Conforme NF Número 768438 de DISTRIBUIDORA AUTOMOTIVA S.A.			20/09/2022	12142		818,54
			Totais do dia	20/09/2022		35.387,99	35.387,99

SERVICOS PRESTADOS P/TERCEIROS	3.2.01.01.58	51156					
	TransferA°ncia enviada pelo Pix - AndrA© Nobre Esteves - 076.314.047-3			21/09/2022	3027	135,00	
	TransferA°ncia enviada pelo Pix - ANDREA ALVES NUNES DA SILVA - 037.50			21/09/2022	3028	40,00	

Comprovante Qualificação econômico-financeira - BENEDES (lo (1196466) SEI E-20/001.001206/2023 / pg. 383

Junta Comercial do Estado do Rio de Janeiro

Empresa: BENEDES SOARES BATISTA

NIRE: 338.0761116-3 Protocolo: 00-2023/227269-7 Data do protocolo: 21/03/2023

CERTIFICO A EXATIDÃO DOS TERMOS DE ABERTURA E ENCERRAMENTO REGISTRADOS em 22/03/2023 SOB O N° 00005383713.

Autenticação: 63A5BDA061809484C9D7A56A324499A230703E6B8355873FD011D14AA3A60C6E

Para validar o documento acesse <http://www.jucerja.rj.gov.br/servicos/chanceladigital>, informe o n° de protocolo.



Valores expressos em Reais (R\$)

Diário

Conta	Histórico	Classificação	Código	Data	Sequência	Débito	Crédito
BANCO NUBANK		1.1.01.02.23	11224				
	DepA³sito recebido - Cloud Walk Meios de Pagamentos e Servicos Ltda *			21/09/2022	3029	295,68	
BB RENDE FACIL		1.1.01.03.10	11310				
	9903 - BB RENDE FACIL			21/09/2022	4044	17.768,70	
CAIXA		1.1.01.01.01	11110				
	92107 - PIX - ENVIADO			21/09/2022	4045	880,00	
	92106 - PIX - ENVIADO			21/09/2022	4046	2.500,00	
	92105 - PAGAMENTO DE BOLETO			21/09/2022	4047	703,37	
	92104 - PAGAMENTO DE BOLETO			21/09/2022	4048	1.314,00	
	92103 - PAGAMENTO DE BOLETO			21/09/2022	4049	1.314,00	
	92102 - PAGAMENTO DE BOLETO			21/09/2022	4050	1.314,00	
	92101 - PAGAMENTO DE BOLETO			21/09/2022	4051	1.314,00	
DESP. C/CARTAO DE CREDITO		3.2.01.01.17	51116				
	165263 - COMPRA COM CARTAO			21/09/2022	4052	27,75	
BANCO DO BRASIL S/A		1.1.01.02.04	11204				
	7000000 - ORDEM BANC 12 SEC TES NAC			21/09/2022	4053	21.741,02	
	91000000 - ORDEM BANC 12 SEC TES NAC			21/09/2022	4054	5.394,80	
CAIXA		1.1.01.01.01	11110				
	1934279 - TRANSFERENCIA PIX DES: Mauricio Werneck Barr 21/09			21/09/2022	10678	1.500,00	
	1610188 - TRANSFERENCIA PIX DES: DISTRIBUIDORA AUTOMOT 21/09			21/09/2022	10679	158,05	
EMPRESTIMOS		2.1.03.01.01	21201				
	OPERACAO CAPITAL GIRO CONTR 015138229 PARC001/30			21/09/2022	10680	1.607,71	
IMPOSTOS E TAXAS(S)		3.2.01.02.10	51210				
	5955324 - PAGTO ELETRONICO TRIBUTU GRERJ 6253240488841			21/09/2022	10681	26,51	
CAIXA		1.1.01.01.01	11110				
	SAQUES			21/09/2022	10682	703,38	
	SAQUES			21/09/2022	10683	1.314,00	
	SAQUES			21/09/2022	10684	1.314,00	
	SAQUES			21/09/2022	10685	2.608,95	
	SAQUES			21/09/2022	10686	2.591,67	
BRADESCO S/A		1.1.01.02.03	11203				
	1735546 - TRANSFERENCIA PIX REM: PREF.MUNIC.TRES RIOS 21/09			21/09/2022	10687	1.838,00	
	DEPÓSITOS			21/09/2022	10688	21.560,00	
MERC. ADQUIRIDAS DE TERCEIROS		3.1.01.01.01	41110				
	Compra Conforme NF Número 43 de ARGOS DISTRIBUIDORA DE LUBRIFICANTES EIRELI			21/09/2022	12136	10.000,00	
	Compra Conforme NF Número 768772 de DISTRIBUIDORA AUTOMOTIVA S.A.			21/09/2022	12143	158,05	
CAIXA		1.1.01.01.01	11110				
	Venda Conforme NF Número 562			21/09/2022	13502	8.556,00	
	Venda Conforme NF Número 563			21/09/2022	13503	21.390,00	
	Venda Conforme NF Número 564			21/09/2022	13504	12.662,88	
BANCO NUBANK		1.1.01.02.23	11224				
	TransferA³ncia enviada pelo Pix - AndrA© Nobre Esteves - 076.314.047-3			21/09/2022	3027		135,00
	TransferA³ncia enviada pelo Pix - ANDREA ALVES NUNES DA SILVA - 037.50			21/09/2022	3028		40,00
CAIXA		1.1.01.01.01	11110				
	DepA³sito recebido - Cloud Walk Meios de Pagamentos e Servicos Ltda *			21/09/2022	3029		295,68
BANCO DO BRASIL S/A		1.1.01.02.04	11204				
	9903 - BB RENDE FACIL			21/09/2022	4044		17.768,70

Junta Comercial do Estado do Rio de Janeiro

Empresa: BENEDES SOARES BATISTA

NIRE: 338.0761116-3 Protocolo: 00-2023/227269-7 Data do protocolo: 21/03/2023

CERTIFICO A EXATIDÃO DOS TERMOS DE ABERTURA E ENCERRAMENTO REGISTRADOS em 22/03/2023 SOB O N° 00005383713.

Autenticação: 63A5BDA061809484C9D7A56A324499A230703E6B8355873FD011D14AA3A60C6E

Para validar o documento acesse <http://www.jucerja.rj.gov.br/servicos/chanceladigital>, informe o n° de protocolo.



Valores expressos em Reais (R\$)

Diário

Conta	Histórico	Classificação	Código	Data	Sequência	Débito	Crédito
BANCO DO BRASIL S/A		1.1.01.02.04	11204				***** Continuação
	92107 - PIX - ENVIADO			21/09/2022	4045		880,00
	92106 - PIX - ENVIADO			21/09/2022	4046		2.500,00
	92105 - PAGAMENTO DE BOLETO			21/09/2022	4047		703,37
	92104 - PAGAMENTO DE BOLETO			21/09/2022	4048		1.314,00
	92103 - PAGAMENTO DE BOLETO			21/09/2022	4049		1.314,00
	92102 - PAGAMENTO DE BOLETO			21/09/2022	4050		1.314,00
	92101 - PAGAMENTO DE BOLETO			21/09/2022	4051		1.314,00
	165263 - COMPRA COM CARTAO			21/09/2022	4052		27,75
CAIXA		1.1.01.01.01	11110				
	7000000 - ORDEM BANC 12 SEC TES NAC			21/09/2022	4053		21.741,02
	91000000 - ORDEM BANC 12 SEC TES NAC			21/09/2022	4054		5.394,80
BRADESCO S/A		1.1.01.02.03	11203				
	1934279 - TRANSFERENCIA PIX DES: Mauricio Werneck Barr 21/09			21/09/2022	10678		1.500,00
	1610188 - TRANSFERENCIA PIX DES: DISTRIBUIDORA AUTOMOT 21/09			21/09/2022	10679		158,05
	OPERACAO CAPITAL GIRO CONTR 015138229 PARC001/30			21/09/2022	10680		1.607,71
	5955324 - PAGTO ELETRONICO TRIBUTOS GRERJ 6253240488841			21/09/2022	10681		26,51
	SAQUES			21/09/2022	10682		703,38
	SAQUES			21/09/2022	10683		1.314,00
	SAQUES			21/09/2022	10684		1.314,00
	SAQUES			21/09/2022	10685		2.608,95
	SAQUES			21/09/2022	10686		2.591,67
CAIXA		1.1.01.01.01	11110				
	1735546 - TRANSFERENCIA PIX REM: PREF.MUNIC.TRES RIOS 21/09			21/09/2022	10687		1.838,00
	DEPÓSITOS			21/09/2022	10688		21.560,00
	Compra Conforme NF Número 43 de ARGOS DISTRIBUIDORA DE LUBRIFICANTES EIRELI			21/09/2022	12136		10.000,00
	Compra Conforme NF Número 768772 de DISTRIBUIDORA AUTOMOTIVA S.A.			21/09/2022	12143		158,05
REVENDA DE MERCADORIAS		4.1.01.42	61102				
	Venda Conforme NF Número 562			21/09/2022	13502		8.556,00
	Venda Conforme NF Número 563			21/09/2022	13503		21.390,00
	Venda Conforme NF Número 564			21/09/2022	13504		12.662,88
		Totais do dia		21/09/2022		142.731,52	142.731,52
SERVICOS PRESTADOS P/TERCEIROS		3.2.01.01.58	51156				
	Transferência enviada pelo Pix - jonatan tomas lapa - 099.053.477-47			22/09/2022	3030	117,00	
	Transferência enviada pelo Pix - Alailson de Lima Souza - 613.161.647			22/09/2022	3031	229,00	
CAIXA		1.1.01.01.01	11110				
	Transferência enviada pelo Pix - RMF AUTOPECAS 4 X 4 - 43.956.167/000			22/09/2022	3032	219,00	
DESPESAS GERAIS (DIVERSAS)		3.2.01.01.37	51135				
	Transferência enviada pelo Pix - METRO PARK ESTACIONAMENTO - 25.361.9			22/09/2022	3033	30,00	
BANCO NUBANK		1.1.01.02.23	11224				
	Transferência recebida pelo Pix - VIA VAREJO S/A - 33.041.260/0652-90			22/09/2022	3034	1.270,48	
CAIXA		1.1.01.01.01	11110				
	Transferência enviada pelo Pix - arlindo leta - 722.301.507-15 - NU P			22/09/2022	3035	146,00	
SERVICOS PRESTADOS P/TERCEIROS		3.2.01.01.58	51156				
	Transferência enviada pelo Pix - MECA 212 INFORMATICA EIRELI -			22/09/2022	3036	99,80	

Comprovante Qualificação econômico-financeira - BENEDES (lo (1196466)) SEI E-20/001.001206/2023 / pg. 385

Junta Comercial do Estado do Rio de Janeiro

Empresa: BENEDES SOARES BATISTA

NIRE: 338.0761116-3 Protocolo: 00-2023/227269-7 Data do protocolo: 21/03/2023

CERTIFICO A EXATIDÃO DOS TERMOS DE ABERTURA E ENCERRAMENTO REGISTRADOS em 22/03/2023 SOB O N° 00005383713.

Autenticação: 63A5BDA061809484C9D7A56A324499A230703E6B8355873FD011D14AA3A60C6E

Para validar o documento acesse <http://www.jucerja.rj.gov.br/servicos/chanceladigital>, informe o n° de protocolo.



Valores expressos em Reais (R\$)

Diário

Conta	Histórico	Classificação	Código	Data	Sequência	Débito	Crédito
SERVICOS PRESTADOS P/TERCEIROS		3.2.01.01.58	51156				***** Continuação
	13.041						
CAIXA		1.1.01.01.01	11110				
	Transferência enviada pelo Pix - João Macena Lacerda de Vasconcelos			22/09/2022	3037	253,00	
	Transferência enviada pelo Pix - hub - 43.720.910/0001-51 - BCO SAFRA			22/09/2022	3038	738,00	
	Transferência enviada pelo Pix - BG DA LUZ INFORMATICA - 11.510.937/0			22/09/2022	3039	440,00	
	Transferência enviada pelo Pix - JULIO CEZAR S A INFORMATICA - 07.301			22/09/2022	3040	2.621,40	
	Transferência enviada pelo Pix - JANE DE OLIVEIRA BARRETO - 019.296.0			22/09/2022	3041	590,00	
SERVICOS PRESTADOS P/TERCEIROS		3.2.01.01.58	51156				
	Transferência enviada pelo Pix - Wesley Alves Dos Santos - 122.787.09			22/09/2022	3042	116,00	
	Transferência enviada pelo Pix - SUELLEN HORNICK - 31.656.005/0001-09			22/09/2022	3043	62,00	
CAIXA		1.1.01.01.01	11110				
	Transferência enviada pelo Pix - SUELLEN HORNICK - 31.656.005/0001-09			22/09/2022	3044	399,90	
	Transferência enviada pelo Pix - Wesley Alves Dos Santos - 122.787.09			22/09/2022	3045	575,00	
	Transferência enviada pelo Pix - MR BIOS EQUIP E COMPON INFOR - 06.10			22/09/2022	3046	1.990,00	
BANCO NUBANK		1.1.01.02.23	11224				
	Transferência recebida pelo Pix - BENEDES SOARES BATISTA - 23.303.444			22/09/2022	3047	10.000,00	
BANCO DO BRASIL S/A		1.1.01.02.04	11204				
	9903 - BB RENDE FACIL			22/09/2022	4055	211,60	
DESP. C/CARTAO DE CREDITO		3.2.01.01.17	51116				
	341785 - COMPRA COM CARTAO			22/09/2022	4056	11,60	
	238420 - COMPRA COM CARTAO			22/09/2022	4057	150,00	
	131661 - COMPRA COM CARTAO			22/09/2022	4058	50,00	
CAIXA		1.1.01.01.01	11110				
	1155307 - PIX QR CODE ESTATICO DES: visivo	22/09		22/09/2022	10689	764,82	
	1540260 - TRANSFERENCIA PIX DES: DISTRIBUIDORA AUTOMOT	22/09		22/09/2022	10690	370,50	
	1524097 - TRANSFERENCIA PIX DES: DISTRIBUIDORA AUTOMOT	22/09		22/09/2022	10691	1.458,90	
	1208051 - TRANSFERENCIA PIX DES: BENEDES SOARES BATIST	22/09		22/09/2022	10692	10.000,00	
TARIFAS BANCARIAS		3.2.01.04.11	51513				
	6 - TARIFA BANCARIA CHEQUE VALOR SUPERIOR			22/09/2022	10693	40,10	
CAIXA		1.1.01.01.01	11110				
	SAQUES			22/09/2022	10694	603,96	
	SAQUES			22/09/2022	10695	76,26	
	573430 - CARTAO VISA ELECTRON MINIMERCADO VENDE TU			22/09/2022	10696	17,77	
BRADESCO S/A		1.1.01.02.03	11203				
	DEPÓSITOS			22/09/2022	10697	7.468,00	
	DEPÓSITOS			22/09/2022	10698	11.202,00	
	DEPÓSITOS			22/09/2022	10699	4.278,00	
MERC. ADQUIRIDAS DE TERCEIROS		3.1.01.01.01	41110				
	Compra Conforme NF Número 2083 de MR BIOS EQUIPAMENTOS E COMPONENTES DE INFORMATICA			22/09/2022	12107	1.790,00	
	Compra Conforme NF Número 408 de ISIS CRISTINA OLIVEIRA BARRETO REP COM ME			22/09/2022	12120	590,00	

Junta Comercial do Estado do Rio de Janeiro

Empresa: BENEDES SOARES BATISTA

NIRE: 338.0761116-3 Protocolo: 00-2023/227269-7 Data do protocolo: 21/03/2023

CERTIFICADO A EXATIDÃO DOS TERMOS DE ABERTURA E ENCERRAMENTO REGISTRADOS em 22/03/2023 SOB O Nº 00005383713.

Autenticação: 63A5BDA061809484C9D7A56A324499A230703E6B8355873FD011D14AA3A60C6E

Para validar o documento acesse <http://www.jucerja.rj.gov.br/servicos/chanceladigital>, informe o nº de protocolo.



Valores expressos em Reais (R\$)

Diário

Conta	Histórico	Classificação	Código	Data	Sequência	Débito	Crédito
MERC. ADQUIRIDAS DE TERCEIROS		3.1.01.01.01	41110				***** Continuação
	Compra Conforme NF Número 968 de JCF COMERCIO E SERVICOS DE TECNOLOGIA E INFORMATICA			22/09/2022	12127	691,00	
	Compra Conforme NF Número 769063 de DISTRIBUIDORA AUTOMOTIVA S.A.			22/09/2022	12144	1.458,90	
	Compra Conforme NF Número 769079 de DISTRIBUIDORA AUTOMOTIVA S.A.			22/09/2022	12145	370,49	
BANCO NUBANK		1.1.01.02.23	11224				
	Transferência enviada pelo Pix - jonatan tomas lapa - 099.053.477-47			22/09/2022	3030		117,00
	Transferência enviada pelo Pix - Alailson de Lima Souza - 613.161.647			22/09/2022	3031		229,00
	Transferência enviada pelo Pix - RMF AUTOPECAS 4 X 4 - 43.956.167/000			22/09/2022	3032		219,00
	Transferência enviada pelo Pix - METRO PARK ESTACIONAMENTO - 25.361.9			22/09/2022	3033		30,00
CAIXA		1.1.01.01.01	11110				
	Transferência recebida pelo Pix - VIA VAREJO S/A - 33.041.260/0652-90			22/09/2022	3034		1.270,48
BANCO NUBANK		1.1.01.02.23	11224				
	Transferência enviada pelo Pix - arlindo leta - 722.301.507-15 - NU P			22/09/2022	3035		146,00
	Transferência enviada pelo Pix - MECA 212 INFORMATICA EIRELI - 13.041			22/09/2022	3036		99,80
	Transferência enviada pelo Pix - JoA£o Macena Lacerda de Vasconcelos			22/09/2022	3037		253,00
	Transferência enviada pelo Pix - hub - 43.720.910/0001-51 - BCO SAFRA			22/09/2022	3038		738,00
	Transferência enviada pelo Pix - BG DA LUZ INFORMATICA - 11.510.937/0			22/09/2022	3039		440,00
	Transferência enviada pelo Pix - JULIO CEZAR S A INFORMATICA - 07.301			22/09/2022	3040		2.621,40
	Transferência enviada pelo Pix - JANE DE OLIVEIRA BARRETO - 019.296.0			22/09/2022	3041		590,00
	Transferência enviada pelo Pix - Wesley Alves Dos Santos - 122.787.09			22/09/2022	3042		116,00
	Transferência enviada pelo Pix - SUELLEN HORNICK - 31.656.005/0001-09			22/09/2022	3043		62,00
	Transferência enviada pelo Pix - SUELLEN HORNICK - 31.656.005/0001-09			22/09/2022	3044		399,90
	Transferência enviada pelo Pix - Wesley Alves Dos Santos - 122.787.09			22/09/2022	3045		575,00
	Transferência enviada pelo Pix - MR BIOS EQUIP E COMPON INFOR - 06.10			22/09/2022	3046		1.990,00
CAIXA		1.1.01.01.01	11110				
	Transferência recebida pelo Pix - BENEDES SOARES BATISTA - 23.303.444			22/09/2022	3047		10.000,00
BB RENDE FACIL		1.1.01.03.10	11310				
	9903 - BB RENDE FACIL			22/09/2022	4055		211,60
BANCO DO BRASIL S/A		1.1.01.02.04	11204				
	341785 - COMPRA COM CARTAO			22/09/2022	4056		11,60
	238420 - COMPRA COM CARTAO			22/09/2022	4057		150,00
	131661 - COMPRA COM CARTAO			22/09/2022	4058		50,00
BRADESCO S/A		1.1.01.02.03	11203				
	1155307 - PIX QR CODE ESTATICO DES: visivo	22/09		22/09/2022	10689		764,82
	1540260 - TRANSFERENCIA PIX DES: DISTRIBUIDORA AUTOMOT	22/09		22/09/2022	10690		370,50
	1524097 - TRANSFERENCIA PIX DES: DISTRIBUIDORA AUTOMOT	22/09		22/09/2022	10691		1.458,90
	1208051 - TRANSFERENCIA PIX DES: BENEDES SOARES BATIST	22/09		22/09/2022	10692		10.000,00

Junta Comercial do Estado do Rio de Janeiro

Empresa: BENEDES SOARES BATISTA

NIRE: 338.0761116-3 Protocolo: 00-2023/227269-7 Data do protocolo: 21/03/2023

CERTIFICO A EXATIDÃO DOS TERMOS DE ABERTURA E ENCERRAMENTO REGISTRADOS em 22/03/2023 SOB O N° 00005383713.

Autenticação: 63A5BDA061809484C9D7A56A324499A230703E6B8355873FD011D14AA3A60C6E

Para validar o documento acesse <http://www.jucerja.rj.gov.br/servicos/chanceladigital>, informe o n° de protocolo.



Valores expressos em Reais (R\$)

Diário

Conta	Histórico	Classificação	Código	Data	Sequência	Débito	Crédito
BRABESCO S/A		1.1.01.02.03	11203				***** Continuação
	6 - TARIFA BANCARIA CHEQUE VALOR SUPERIOR			22/09/2022	10693		40,10
	SAQUES			22/09/2022	10694		603,96
	SAQUES			22/09/2022	10695		76,26
	573430 - CARTAO VISA ELECTRON MINIMERCADO VENDE TU			22/09/2022	10696		17,77
CAIXA		1.1.01.01.01	11110				
	DEPÓSITOS			22/09/2022	10697		7.468,00
	DEPÓSITOS			22/09/2022	10698		11.202,00
	DEPÓSITOS			22/09/2022	10699		4.278,00
	Compra Conforme NF Número 2083 de MR BIOS EQUIPAMENTOS E COMPONENTES DE INFORMATICA			22/09/2022	12107		1.790,00
	Compra Conforme NF Número 408 de ISIS CRISTINA OLIVEIRA BARRETO REP COM ME			22/09/2022	12120		590,00
	Compra Conforme NF Número 968 de JCF COMERCIO E SERVICOS DE TECNOLOGIA E INFORMATIC			22/09/2022	12127		691,00
	Compra Conforme NF Número 769063 de DISTRIBUIDORA AUTOMOTIVA S.A.			22/09/2022	12144		1.458,90
	Compra Conforme NF Número 769079 de DISTRIBUIDORA AUTOMOTIVA S.A.			22/09/2022	12145		370,49
		Totais do dia		22/09/2022		61.500,48	61.500,48
ICMS-SUBST. TRIBUTARIA		3.2.01.02.30	51231				
	ICMS SUBSTITUIÇÃO TRIBUTÁRIAref. danfe 1212737 Bel Micro de 09/09/2022			23/09/2022	2284	336,86	
MULTAS FISCAIS		3.2.01.03.01	51301				
	MULTAS DE MORA			23/09/2022	2285	13,34	
FECF		3.2.01.02.37	51239				
	ICMS /FECF			23/09/2022	2286	62,97	
MULTAS FISCAIS		3.2.01.03.01	51301				
	MULTAS DE MORA			23/09/2022	2287	2,49	
SERVICOS PRESTADOS P/TERCEIROS		3.2.01.01.58	51156				
	Transferência enviada pelo Pix - FLAVIO SOARES BATISTA - 046.286.667-			23/09/2022	3048	300,00	
	Pagamento de boleto efetuado - ASSOCIACAO DE PROTECAO VEICULAR E SERVI			23/09/2022	3049	431,22	
	Transferência enviada pelo Pix - MICHELE TESSMANN BIERHALS			23/09/2022	3050	160,00	
CAIXA		1.1.01.01.01	11110				
	Transferência enviada pelo Pix - E M DE OLIVEIRA SOLUCOES PUBLICAS -			23/09/2022	3051	20.330,00	
BANCO NUBANK		1.1.01.02.23	11224				
	Transferência recebida pelo Pix - BENEDES SOARES BATISTA - 112.487.60			23/09/2022	3052	3.000,00	
	Transferência recebida pelo Pix - BENEDES S BATISTA - 23.303.444/0001			23/09/2022	3053	10.000,00	
COFINS S/ FATURAMENTO		4.1.02.07	61207				
	PAGO CONFORME DARFCOFINS 08/2022 -			23/09/2022	3054	24.098,72	
BANCO NUBANK		1.1.01.02.23	11224				
	Transferência recebida pelo Pix - BENEDES SOARES BATISTA - 23.303.444			23/09/2022	3055	24.072,00	
	Transferência recebida pelo Pix - J GONCALVES IND COM LTDA - 29.080.1			23/09/2022	3056	11.000,00	
CAIXA		1.1.01.01.01	11110				
	Transferência enviada pelo Pix - RMF AUTOPECAS 4 X 4 - 43.956.167/000			23/09/2022	3057	100,00	

Junta Comercial do Estado do Rio de Janeiro

Empresa: BENEDES SOARES BATISTA

NIRE: 338.0761116-3 Protocolo: 00-2023/227269-7 Data do protocolo: 21/03/2023

CERTIFICADO A EXATIDÃO DOS TERMOS DE ABERTURA E ENCERRAMENTO REGISTRADOS em 22/03/2023 SOB O N° 00005383713.

Autenticação: 63A5BDA061809484C9D7A56A324499A230703E6B8355873FD011D14AA3A60C6E

Para validar o documento acesse <http://www.jucerja.rj.gov.br/servicos/chanceladigital>, informe o n° de protocolo.



Valores expressos em Reais (R\$)

Diário

Conta	Histórico	Classificação	Código	Data	Sequência	Débito	Crédito
CAIXA		1.1.01.01.01	11110				***** Continuação
	Transferência enviada pelo Pix - JOSE AUGUSTO GROSSO LOPES - 005.672.			23/09/2022	3058	6.030,00	
BANCO NUBANK		1.1.01.02.23	11224				
	Transferência recebida pelo Pix - BENEDES SOARES BATISTA - 23.303.444			23/09/2022	3059	4.000,00	
BANCO DO BRASIL S/A		1.1.01.02.04	11204				
	9903 - BB RENDE FACIL			23/09/2022	4059	15.236,73	
CAIXA		1.1.01.01.01	11110				
	92302 - PIX - ENVIADO			23/09/2022	4060	10.000,00	
PIS S/FATURAMENTO		4.1.02.03	61203				
	PAGO CONFORME DARF8109 - 92301 - IMPOSTOS			23/09/2022	4061	5.221,39	
DESP. C/CARTAO DE CREDITO		3.2.01.01.17	51116				
	134960 - COMPRA COM CARTAO			23/09/2022	4062	15,35	
BANCO DO BRASIL S/A		1.1.01.02.04	11204				
	17611 - BB RENDE FACIL			23/09/2022	4063	0,01	
CAIXA		1.1.01.01.01	11110				
	1720295 - TRANSFERENCIA PIX DES: BENEDES SOARES BATIST 23/09			23/09/2022	10700	24.072,00	
	1440163 - TRANSFERENCIA PIX DES: DULUB LUBRIFICANTES 23/09			23/09/2022	10701	6.040,00	
	1002055 - TRANSFERENCIA PIX DES: EDGAR HENRIQUE DA SIL 23/09			23/09/2022	10702	28.888,00	
	702150 - TRANSFERENCIA PIX DES: BENEDES SOARES BATIST 23/09			23/09/2022	10703	4.000,00	
	SAQUES			23/09/2022	10704	415,66	
DESP. C/CARTAO DE CREDITO		3.2.01.01.17	51116				
	233710 - CARTAO VISA ELECTRON MR PAUL BURGER MP			23/09/2022	10705	132,11	
	2595 - CARTAO VISA ELECTRON CHURRASCARIA POTENCI			23/09/2022	10706	134,65	
BRADESCO S/A		1.1.01.02.03	11203				
	DEPÓSITOS			23/09/2022	10707	14.779,00	
MERC. ADQUIRIDAS DE TERCEIROS		3.1.01.01.01	41110				
	Compra Conforme NF Número 44 de ARGOS DISTRIBUIDORA DE LUBRIFICANTES EIRELI			23/09/2022	12137	1.000,00	
CAIXA		1.1.01.01.01	11110				
	Venda Conforme NF Número 565			23/09/2022	13505	1.934,94	
	Venda Conforme NF Número 566			23/09/2022	13506	4.799,00	
	Venda Conforme NF Número 567			23/09/2022	13507	4.278,00	
	ICMS SUBSTITUIÇÃO TRIBUTÁRIAref. danfe 1212737 Bel Micro de 09/09/2022			23/09/2022	2284		336,86
	MULTAS DE MORA			23/09/2022	2285		13,34
	ICMS /FECF			23/09/2022	2286		62,97
	MULTAS DE MORA			23/09/2022	2287		2,49
BANCO NUBANK		1.1.01.02.23	11224				
	Transferência enviada pelo Pix - FLAVIO SOARES BATISTA - 046.286.667-			23/09/2022	3048		300,00
	Pagamento de boleto efetuado - ASSOCIACAO DE PROTECAO VEICULAR E SERVI			23/09/2022	3049		431,22
	Transferência enviada pelo Pix - MICHELE TESSMANN BIERHALS			23/09/2022	3050		160,00
	Transferência enviada pelo Pix - E M DE OLIVEIRA SOLUCOES PUBLICAS -			23/09/2022	3051		20.330,00
CAIXA		1.1.01.01.01	11110				
	Transferência recebida pelo Pix - BENEDES SOARES BATISTA - 112.487.60			23/09/2022	3052		3.000,00

Junta Comercial do Estado do Rio de Janeiro

Empresa: BENEDES SOARES BATISTA

NIRE: 338.0761116-3 Protocolo: 00-2023/227269-7 Data do protocolo: 21/03/2023

CERTIFICADO A EXATIDÃO DOS TERMOS DE ABERTURA E ENCERRAMENTO REGISTRADOS em 22/03/2023 SOB O Nº 00005383713.

Autenticação: 63A5BDA061809484C9D7A56A324499A230703E6B8355873FD011D14AA3A60C6E

Para validar o documento acesse <http://www.jucerja.rj.gov.br/servicos/chanceladigital>, informe o nº de protocolo.



Valores expressos em Reais (R\$)

Diário

Conta	Histórico	Classificação	Código	Data	Sequência	Débito	Crédito
CAIXA		1.1.01.01.01	11110				***** Continuação
	Transferência recebida pelo Pix - BENEDES S BATISTA - 23.303.444/0001			23/09/2022	3053		10.000,00
BANCO NUBANK		1.1.01.02.23	11224				
	PAGO CONFORME DARFCOFINS 08/2022 -			23/09/2022	3054		24.098,72
CAIXA		1.1.01.01.01	11110				
	Transferência recebida pelo Pix - BENEDES SOARES BATISTA - 23.303.444			23/09/2022	3055		24.072,00
	Transferência recebida pelo Pix - J GONCALVES IND COM LTDA - 29.080.1			23/09/2022	3056		11.000,00
BANCO NUBANK		1.1.01.02.23	11224				
	Transferência enviada pelo Pix - RMF AUTOPECAS 4 X 4 - 43.956.167/000			23/09/2022	3057		100,00
	Transferência enviada pelo Pix - JOSE AUGUSTO GROSSO LOPES - 005.672.			23/09/2022	3058		6.030,00
CAIXA		1.1.01.01.01	11110				
	Transferência recebida pelo Pix - BENEDES SOARES BATISTA - 23.303.444			23/09/2022	3059		4.000,00
BB RENDE FACIL		1.1.01.03.10	11310				
	9903 - BB RENDE FACIL			23/09/2022	4059		15.236,73
BANCO DO BRASIL S/A		1.1.01.02.04	11204				
	92302 - PIX - ENVIADO			23/09/2022	4060		10.000,00
	PAGO CONFORME DARF8109 - 92301 - IMPOSTOS			23/09/2022	4061		5.221,39
	134960 - COMPRA COM CARTAO			23/09/2022	4062		15,35
BB RENDE FACIL		1.1.01.03.10	11310				
	17611 - BB RENDE FACIL			23/09/2022	4063		0,01
BRADESCO S/A		1.1.01.02.03	11203				
	1720295 - TRANSFERENCIA PIX DES: BENEDES SOARES BATIST 23/09			23/09/2022	10700		24.072,00
	1440163 - TRANSFERENCIA PIX DES: DULUB LUBRIFICANTES 23/09			23/09/2022	10701		6.040,00
	1002055 - TRANSFERENCIA PIX DES: EDGAR HENRIQUE DA SIL 23/09			23/09/2022	10702		28.888,00
	702150 - TRANSFERENCIA PIX DES: BENEDES SOARES BATIST 23/09			23/09/2022	10703		4.000,00
	SAQUES			23/09/2022	10704		415,66
	233710 - CARTAO VISA ELECTRON MR PAUL BURGER MP			23/09/2022	10705		132,11
	2595 - CARTAO VISA ELECTRON CHURRASCARIA POTENCI			23/09/2022	10706		134,65
CAIXA		1.1.01.01.01	11110				
	DEPÓSITOS			23/09/2022	10707		14.779,00
	Compra Conforme NF Número 44 de ARGOS DISTRIBUIDORA DE LUBRIFICANTES EIRELI			23/09/2022	12137		1.000,00
REVENDA DE MERCADORIAS		4.1.01.42	61102				
	Venda Conforme NF Número 565			23/09/2022	13505		1.934,94
	Venda Conforme NF Número 566			23/09/2022	13506		4.799,00
	Venda Conforme NF Número 567			23/09/2022	13507		4.278,00
		Totais do dia		23/09/2022		224.884,44	224.884,44
CAIXA		1.1.01.01.01	11110				
	Transferência enviada pelo Pix - ARGOS DISTRIBUIDORA DE LUBRIFICANTES			24/09/2022	3060	2.600,00	
DESPESAS GERAIS (DIVERSAS)		3.2.01.01.37	51135				
	Transferência enviada pelo Pix - HOUSE BEER - 21.804.250/0001-54 - BC			24/09/2022	3061	100,00	

Junta Comercial do Estado do Rio de Janeiro

Empresa: BENEDES SOARES BATISTA

NIRE: 338.0761116-3 Protocolo: 00-2023/227269-7 Data do protocolo: 21/03/2023

CERTIFICO A EXATIDÃO DOS TERMOS DE ABERTURA E ENCERRAMENTO REGISTRADOS em 22/03/2023 SOB O Nº 00005383713.

Autenticação: 63A5BDA061809484C9D7A56A324499A230703E6B8355873FD011D14AA3A60C6E

Para validar o documento acesse <http://www.jucerja.rj.gov.br/servicos/chanceladigital>, informe o nº de protocolo.



Valores expressos em Reais (R\$)

Diário

Conta	Histórico	Classificação	Código	Data	Sequência	Débito	Crédito
DESPESAS GERAIS (DIVERSAS)		3.2.01.01.37	51135				***** Continuação
	Transferência enviada pelo Pix - NILCEIA PEREIRA DOS SANTOS - 105.102			24/09/2022	3062	200,00	
SERVICOS PRESTADOS P/TERCEIROS		3.2.01.01.58	51156				
	Transferência enviada pelo Pix - DANIELI VIEIRA VILELA - 017.869.057-			24/09/2022	3063	70,00	
FRETE E CARRETOS		3.2.01.01.44	51142				
	Transferência enviada pelo Pix - JOSE FERNANDO DAS NEVES - 725.755.30			24/09/2022	3064	420,00	
MERC. ADQUIRIDAS DE TERCEIROS		3.1.01.01.01	41110				
	Compra Conforme NF Número 1286685 de Color Visão do Brasil Ind Acrilica			24/09/2022	12167	11.420,13	
	Compra Conforme NF Número 2008009 de Mb 5 - Comercio Importacao e Exportacao Ltda			24/09/2022	12177	613,50	
BANCO NUBANK		1.1.01.02.23	11224				
	Transferência enviada pelo Pix - ARGOS DISTRIBUIDORA DE LUBRIFICANTES			24/09/2022	3060		2.600,00
	Transferência enviada pelo Pix - HOUSE BEER - 21.804.250/0001-54 - BC			24/09/2022	3061		100,00
	Transferência enviada pelo Pix - NILCEIA PEREIRA DOS SANTOS - 105.102			24/09/2022	3062		200,00
	Transferência enviada pelo Pix - DANIELI VIEIRA VILELA - 017.869.057-			24/09/2022	3063		70,00
	Transferência enviada pelo Pix - JOSE FERNANDO DAS NEVES - 725.755.30			24/09/2022	3064		420,00
CAIXA		1.1.01.01.01	11110				
	Compra Conforme NF Número 1286685 de Color Visão do Brasil Ind Acrilica			24/09/2022	12167		11.420,13
	Compra Conforme NF Número 2008009 de Mb 5 - Comercio Importacao e Exportacao Ltda			24/09/2022	12177		613,50
			Totais do dia	24/09/2022		15.423,63	15.423,63
CAIXA		1.1.01.01.01	11110				
	PAGO CONFORME DOCUMENTO			25/09/2022	14367	0,01	
BANCO DO BRASIL S/A		1.1.01.02.04	11204				
	PAGO CONFORME DOCUMENTO			25/09/2022	14367		0,01
			Totais do dia	25/09/2022		0,01	0,01
DESPESAS GERAIS (DIVERSAS)		3.2.01.01.37	51135				
	Transferência enviada pelo Pix - VANDENSON DOS SANTOS - 056.945.027-6			26/09/2022	3065	1,50	
CAIXA		1.1.01.01.01	11110				
	Transferência enviada pelo Pix - THYAGO VALLE JENKINS DE BARROS - 094			26/09/2022	3066	5.000,00	
BANCO NUBANK		1.1.01.02.23	11224				
	Transferência recebida pelo Pix - BENEDES SOARES BATISTA - 23.303.444			26/09/2022	3067	4.500,00	
	Depósito recebido - Cloud Walk Meios de Pagamentos e Servicos Ltda *			26/09/2022	3068	546,42	
CAIXA		1.1.01.01.01	11110				
	Transferência enviada pelo Pix - RENOVA SOLUCOES INTELIGENTES - 23.30			26/09/2022	3069	7.475,00	
BANCO NUBANK		1.1.01.02.23	11224				
	Transferência recebida pelo Pix - BENEDES S BATISTA - 23.303.444/0001			26/09/2022	3070	7.475,00	
BANCO DO BRASIL S/A		1.1.01.02.04	11204				

Junta Comercial do Estado do Rio de Janeiro

Empresa: BENEDES SOARES BATISTA

NIRE: 338.0761116-3 Protocolo: 00-2023/227269-7 Data do protocolo: 21/03/2023

CERTIFICADO A EXATIDÃO DOS TERMOS DE ABERTURA E ENCERRAMENTO REGISTRADOS em 22/03/2023 SOB O Nº 00005383713.

Autenticação: 63A5BDA061809484C9D7A56A324499A230703E6B8355873FD011D14AA3A60C6E

Para validar o documento acesse <http://www.jucerja.rj.gov.br/servicos/chanceladigital>, informe o nº de protocolo.



Valores expressos em Reais (R\$)

Diário

Conta	Histórico	Classificação	Código	Data	Sequência	Débito	Crédito
BANCO DO BRASIL S/A		1.1.01.02.04	11204				***** Continuação
	9903 - BB RENDE FACIL			26/09/2022	4064	9.938,86	
CAIXA		1.1.01.01.01	11110				
	92602 - PIX - ENVIADO			26/09/2022	4065	7.475,00	
	92601 - PIX - ENVIADO			26/09/2022	4066	1.807,00	
DESP. C/CARTAO DE CREDITO		3.2.01.01.17	51116				
	259557 - COMPRA COM CARTAO			26/09/2022	4067	14,50	
	158780 - COMPRA COM CARTAO			26/09/2022	4068	642,38	
BANCO DO BRASIL S/A		1.1.01.02.04	11204				
	11586 - BB RENDE FACIL			26/09/2022	4069	0,02	
CAIXA		1.1.01.01.01	11110				
	1555591 - TRANSFERENCIA PIX DES: INGRAX INDUSTRIA E CO			26/09/2022	10708	5.569,40	
	26/09						
	1542298 - TRANSFERENCIA PIX DES: INGRAX INDUSTRIA E CO			26/09/2022	10709	22.277,60	
	26/09						
	1247544 - TRANSFERENCIA PIX DES: BENEDES SOARES BATIST			26/09/2022	10710	4.500,00	
	26/09						
	941461 - TRANSFERENCIA PIX DES: REDUX INDUSTRIA E COM			26/09/2022	10711	7.475,00	
	26/09						
DESP. C/CARTAO DE CREDITO		3.2.01.01.17	51116				
	3990269 - GASTOS CARTAO DE CREDITO			26/09/2022	10712	14.419,24	
CAIXA		1.1.01.01.01	11110				
	254252 - CARTAO VISA ELECTRON GRUPO TAIZEN ROSSI			26/09/2022	10713	128,48	
BRADESCO S/A		1.1.01.02.03	11203				
	940541 - TRANSFERENCIA PIX REM: BENEDES SOARES BATIST			26/09/2022	10714	7.475,00	
	26/09						
	DEPÓSITOS			26/09/2022	10715	8.961,60	
	DEPÓSITOS			26/09/2022	10716	30.218,09	
	DEPÓSITOS			26/09/2022	10717	4.059,99	
MERC. ADQUIRIDAS DE TERCEIROS		3.1.01.01.01	41110				
	Compra Conforme NF Número 85183 de AMEC AMERICA CAMINHOES			26/09/2022	12100	326,00	
	LTDA						
	Compra Conforme NF Número 5992 de DUNAX LUBRIFICANTES LTDA			26/09/2022	12104	12.200,00	
	RJ VAREJO						
	Compra Conforme NF Número 6016 de DUNAX LUBRIFICANTES LTDA			26/09/2022	12105	6.040,00	
	RJ VAREJO						
	Compra Conforme NF Número 23942 de REDUX INDUSTRIA E			26/09/2022	12112	7.475,00	
	COMERCIO LTDA						
CAIXA		1.1.01.01.01	11110				
	Venda Conforme NF Número 568			26/09/2022	13508	8.640,39	
	Venda Conforme NF Número 569			26/09/2022	13509	13.475,00	
BANCO NUBANK		1.1.01.02.23	11224				
	Transferência enviada pelo Pix - VANDENSON DOS SANTOS -			26/09/2022	3065		1,50
	056.945.027-6						
	Transferência enviada pelo Pix - THYAGO VALLE JENKINS DE BARROS			26/09/2022	3066		5.000,00
	- 094						
CAIXA		1.1.01.01.01	11110				
	Transferência recebida pelo Pix - BENEDES SOARES BATISTA -			26/09/2022	3067		4.500,00
	23.303.444						
	Depósito recebido - Cloud Walk Meios de Pagamentos e Servicos Ltda *			26/09/2022	3068		546,42
BANCO NUBANK		1.1.01.02.23	11224				
	Transferência enviada pelo Pix - RENOVA SOLUCOES INTELIGENTES -			26/09/2022	3069		7.475,00
	23.30						
CAIXA		1.1.01.01.01	11110				

Junta Comercial do Estado do Rio de Janeiro

Empresa: BENEDES SOARES BATISTA

NIRE: 338.0761116-3 Protocolo: 00-2023/227269-7 Data do protocolo: 21/03/2023

CERTIFICADO A EXATIDÃO DOS TERMOS DE ABERTURA E ENCERRAMENTO REGISTRADOS em 22/03/2023 SOB O Nº 00005383713.

Autenticação: 63A5BDA061809484C9D7A56A324499A230703E6B8355873FD011D14AA3A60C6E

Para validar o documento acesse <http://www.jucerja.rj.gov.br/servicos/chanceladigital>, informe o nº de protocolo.



Valores expressos em Reais (R\$)

Diário

Conta	Histórico	Classificação	Código	Data	Sequência	Débito	Crédito
CAIXA		1.1.01.01.01	11110				***** Continuação
	Transferência recebida pelo Pix - BENEDES S BATISTA - 23.303.444/0001			26/09/2022	3070		7.475,00
BB RENDE FACIL	9903 - BB RENDE FACIL	1.1.01.03.10	11310	26/09/2022	4064		9.938,86
BANCO DO BRASIL S/A	92602 - PIX - ENVIADO	1.1.01.02.04	11204	26/09/2022	4065		7.475,00
	92601 - PIX - ENVIADO			26/09/2022	4066		1.807,00
	259557 - COMPRA COM CARTAO			26/09/2022	4067		14,50
	158780 - COMPRA COM CARTAO			26/09/2022	4068		642,38
BB RENDE FACIL	11586 - BB RENDE FACIL	1.1.01.03.10	11310	26/09/2022	4069		0,02
BRADESCO S/A	1555591 - TRANSFERENCIA PIX DES: INGRAX INDUSTRIA E CO 26/09	1.1.01.02.03	11203	26/09/2022	10708		5.569,40
	1542298 - TRANSFERENCIA PIX DES: INGRAX INDUSTRIA E CO 26/09			26/09/2022	10709		22.277,60
	1247544 - TRANSFERENCIA PIX DES: BENEDES SOARES BATIST 26/09			26/09/2022	10710		4.500,00
	941461 - TRANSFERENCIA PIX DES: REDUX INDUSTRIA E COM 26/09			26/09/2022	10711		7.475,00
	3990269 - GASTOS CARTAO DE CREDITO			26/09/2022	10712		14.419,24
	254252 - CARTAO VISA ELECTRON GRUPO TAIZEN ROSSI			26/09/2022	10713		128,48
CAIXA		1.1.01.01.01	11110				
	940541 - TRANSFERENCIA PIX REM: BENEDES SOARES BATIST 26/09			26/09/2022	10714		7.475,00
	DEPÓSITOS			26/09/2022	10715		8.961,60
	DEPÓSITOS			26/09/2022	10716		30.218,09
	DEPÓSITOS			26/09/2022	10717		4.059,99
	Compra Conforme NF Número 85183 de AMEC AMERICA CAMINHOS LTDA			26/09/2022	12100		326,00
	Compra Conforme NF Número 5992 de DUNAX LUBRIFICANTES LTDA RJ VAREJO			26/09/2022	12104		12.200,00
	Compra Conforme NF Número 6016 de DUNAX LUBRIFICANTES LTDA RJ VAREJO			26/09/2022	12105		6.040,00
	Compra Conforme NF Número 23942 de REDUX INDUSTRIA E COMERCIO LTDA			26/09/2022	12112		7.475,00
REVENDA DE MERCADORIAS		4.1.01.42	61102				
	Venda Conforme NF Número 568			26/09/2022	13508		8.640,39
	Venda Conforme NF Número 569			26/09/2022	13509		13.475,00
		Totais do dia		26/09/2022		198.116,47	198.116,47
CAIXA		1.1.01.01.01	11110				
	LIQUIDACAO BOLETO			27/09/2022	2445	55,90	
	Transferência enviada pelo Pix - TIAGO VINICIUS FERREIRA			27/09/2022	3071	1.300,00	
BANCO NUBANK		1.1.01.02.23	11224				
	Transferência recebida pelo Pix - BENEDES S BATISTA - 23.303.444/0001			27/09/2022	3072	1.300,00	
CAIXA		1.1.01.01.01	11110				
	Pagamento de boleto efetuado - KABUM COMERCIO ELETRONICO SA			27/09/2022	3073	55,56	
	Transferência enviada pelo Pix - REDUX INDUSTRIA E COMERCIO LTDA - 07			27/09/2022	3074	4.485,00	
BANCO NUBANK		1.1.01.02.23	11224				
	Transferência recebida pelo Pix - BENEDES S BATISTA -			27/09/2022	3075	4.485,00	

Junta Comercial do Estado do Rio de Janeiro

Empresa: BENEDES SOARES BATISTA

NIRE: 338.0761116-3 Protocolo: 00-2023/227269-7 Data do protocolo: 21/03/2023

CERTIFICO A EXATIDÃO DOS TERMOS DE ABERTURA E ENCERRAMENTO REGISTRADOS em 22/03/2023 SOB O Nº 00005383713.

Autenticação: 63A5BDA061809484C9D7A56A324499A230703E6B8355873FD011D14AA3A60C6E

Para validar o documento acesse <http://www.jucerja.rj.gov.br/servicos/chanceladigital>, informe o nº de protocolo.



Valores expressos em Reais (R\$)

Diário

Conta	Histórico	Classificação	Código	Data	Sequência	Débito	Crédito
BANCO NUBANK		1.1.01.02.23	11224				***** Continuação
	23.303.444/0001						
MEDICAMENTOS E AFINS		3.2.01.01.57	51155				
	Transferência enviada pelo Pix - PHARMA VIDA - 20.213.475/0001-73 - B			27/09/2022	3076	29,00	
GENEROS ALIMENTICIOS(S)		3.2.01.01.84	51182				
	Transferência enviada pelo Pix - CARREFOUR COMERCIO E INDUSTRIA LTDA			27/09/2022	3077	819,80	
BANCO NUBANK		1.1.01.02.23	11224				
	Transferência recebida pelo Pix - BENEDES S BATISTA - 23.303.444/0001			27/09/2022	3078	1.000,00	
BANCO DO BRASIL S/A		1.1.01.02.04	11204				
	9903 - BB RENDE FACIL			27/09/2022	4070	14.638,95	
CAIXA		1.1.01.01.01	11110				
	92705 - PIX - ENVIADO			27/09/2022	4071	1.300,00	
	92704 - PIX - ENVIADO			27/09/2022	4072	4.485,00	
	92703 - PIX - ENVIADO			27/09/2022	4073	6.000,00	
	92702 - PIX - ENVIADO			27/09/2022	4074	1.842,57	
	92701 - PIX - ENVIADO			27/09/2022	4075	1.000,00	
DESP. C/CARTAO DE CREDITO		3.2.01.01.17	51116				
	163249 - COMPRA COM CARTAO			27/09/2022	4076	11,39	
BANCO DO BRASIL S/A		1.1.01.02.04	11204				
	35229 - BB RENDE FACIL			27/09/2022	4077	0,01	
TARIFAS BANCARIAS		3.2.01.04.11	51513				
	919446 - ENCARGOS LIMITE DE CRED ENCARGO - 15,84%			27/09/2022	10718	3.801,28	
EMPRESTIMOS		2.1.03.01.01	21201				
	3790270 - OPERACAO CAPITAL GIRO CONTR 015710042 PARC 003/036			27/09/2022	10719	4.368,28	
BRADESCO S/A		1.1.01.02.03	11203				
	DEPÓSITOS			27/09/2022	10720	8.169,56	
MERC. ADQUIRIDAS DE TERCEIROS		3.1.01.01.01	41110				
	Compra Conforme NF Número 24010 de REDUX INDUSTRIA E COMERCIO LTDA			27/09/2022	12113	4.485,00	
CAIXA		1.1.01.01.01	11110				
	Venda Conforme NF Número 570			27/09/2022	13510	4.816,40	
	Venda Conforme NF Número 571			27/09/2022	13511	362,00	
	Venda Conforme NF Número 572			27/09/2022	13512	362,00	
	Venda Conforme NF Número 573			27/09/2022	13513	362,00	
	Venda Conforme NF Número 574			27/09/2022	13514	1.680,80	
	Venda Conforme NF Número 575			27/09/2022	13515	1.022,22	
	Venda Conforme NF Número 576			27/09/2022	13516	5.390,00	
	Venda Conforme NF Número 577			27/09/2022	13517	8.085,00	
BANCO SICRED (AG. M.PEREIRA)		1.1.01.02.18	11218				
	LIQUIDACAO BOLETO			27/09/2022	2445		55,90
BANCO NUBANK		1.1.01.02.23	11224				
	Transferência enviada pelo Pix - TIAGO VINICIUS FERREIRA			27/09/2022	3071		1.300,00
CAIXA		1.1.01.01.01	11110				
	Transferência recebida pelo Pix - BENEDES S BATISTA - 23.303.444/0001			27/09/2022	3072		1.300,00
BANCO NUBANK		1.1.01.02.23	11224				
	Pagamento de boleto efetuado - KABUM COMERCIO ELETRONICO SA			27/09/2022	3073		55,56
	Transferência enviada pelo Pix - REDUX INDUSTRIA E COMERCIO LTDA - 07			27/09/2022	3074		4.485,00

Junta Comercial do Estado do Rio de Janeiro

Empresa: BENEDES SOARES BATISTA

NIRE: 338.0761116-3 Protocolo: 00-2023/227269-7 Data do protocolo: 21/03/2023

CERTIFICO A EXATIDÃO DOS TERMOS DE ABERTURA E ENCERRAMENTO REGISTRADOS em 22/03/2023 SOB O Nº 00005383713.

Autenticação: 63A5BDA061809484C9D7A56A324499A230703E6B8355873FD011D14AA3A60C6E

Para validar o documento acesse <http://www.jucerja.rj.gov.br/servicos/chanceladigital>, informe o nº de protocolo.



Valores expressos em Reais (R\$)

Diário

Conta	Histórico	Classificação	Código	Data	Sequência	Débito	Crédito
CAIXA		1.1.01.01.01	11110				
	Transferência recebida pelo Pix - BENEDES S BATISTA - 23.303.444/0001			27/09/2022	3075		4.485,00
BANCO NUBANK		1.1.01.02.23	11224				
	Transferência enviada pelo Pix - PHARMA VIDA - 20.213.475/0001-73 - B			27/09/2022	3076		29,00
	Transferência enviada pelo Pix - CARREFOUR COMERCIO E INDUSTRIA LTDA			27/09/2022	3077		819,80
CAIXA		1.1.01.01.01	11110				
	Transferência recebida pelo Pix - BENEDES S BATISTA - 23.303.444/0001			27/09/2022	3078		1.000,00
BB RENDE FACIL		1.1.01.03.10	11310				
	9903 - BB RENDE FACIL			27/09/2022	4070		14.638,95
BANCO DO BRASIL S/A		1.1.01.02.04	11204				
	92705 - PIX - ENVIADO			27/09/2022	4071		1.300,00
	92704 - PIX - ENVIADO			27/09/2022	4072		4.485,00
	92703 - PIX - ENVIADO			27/09/2022	4073		6.000,00
	92702 - PIX - ENVIADO			27/09/2022	4074		1.842,57
	92701 - PIX - ENVIADO			27/09/2022	4075		1.000,00
	163249 - COMPRA COM CARTAO			27/09/2022	4076		11,39
BB RENDE FACIL		1.1.01.03.10	11310				
	35229 - BB RENDE FACIL			27/09/2022	4077		0,01
BRADESCO S/A		1.1.01.02.03	11203				
	919446 - ENCARGOS LIMITE DE CRED ENCARGO - 15,84%			27/09/2022	10718		3.801,28
	3790270 - OPERACAO CAPITAL GIRO CONTR 015710042 PARC 003/036			27/09/2022	10719		4.368,28
CAIXA		1.1.01.01.01	11110				
	DEPÓSITOS			27/09/2022	10720		8.169,56
	Compra Conforme NF Número 24010 de REDUX INDUSTRIA E COMERCIO LTDA			27/09/2022	12113		4.485,00
REVENDA DE MERCADORIAS		4.1.01.42	61102				
	Venda Conforme NF Número 570			27/09/2022	13510		4.816,40
	Venda Conforme NF Número 571			27/09/2022	13511		362,00
	Venda Conforme NF Número 572			27/09/2022	13512		362,00
	Venda Conforme NF Número 573			27/09/2022	13513		362,00
	Venda Conforme NF Número 574			27/09/2022	13514		1.680,80
	Venda Conforme NF Número 575			27/09/2022	13515		1.022,22
	Venda Conforme NF Número 576			27/09/2022	13516		5.390,00
	Venda Conforme NF Número 577			27/09/2022	13517		8.085,00
				Totais do dia	27/09/2022		85.712,72
							85.712,72
BANCO DO BRASIL S/A		1.1.01.02.04	11204				
	9903 - BB RENDE FACIL			28/09/2022	4078	3.999,98	
CAIXA		1.1.01.01.01	11110				
	92801 - PIX - ENVIADO			28/09/2022	4079	4.000,00	
BANCO DO BRASIL S/A		1.1.01.02.04	11204				
	14308 - BB RENDE FACIL			28/09/2022	4080	0,02	
CAIXA		1.1.01.01.01	11110				
	1611465 - TRANSFERENCIA PIX DES: LINDA MULHER	28/09		28/09/2022	10721	800,00	
	1537184 - TRANSFERENCIA PIX DES: JOANA FLAVIA DE OLIVE	28/09		28/09/2022	10722	1.200,00	
DESP. C/CARTAO DE CREDITO		3.2.01.01.17	51116				
	136581 - CARTAO VISA ELECTRON POSTO SANTA AMALIA			28/09/2022	10723	300,00	

Comprovante Qualificação econômico-financeira - BENEDES (lo (1196466)) SEI E-20/001.001206/2023 / pg. 395

Junta Comercial do Estado do Rio de Janeiro

Empresa: BENEDES SOARES BATISTA

NIRE: 338.0761116-3 Protocolo: 00-2023/227269-7 Data do protocolo: 21/03/2023

CERTIFICO A EXATIDÃO DOS TERMOS DE ABERTURA E ENCERRAMENTO REGISTRADOS em 22/03/2023 SOB O Nº 00005383713.

Autenticação: 63A5BDA061809484C9D7A56A324499A230703E6B8355873FD011D14AA3A60C6E

Para validar o documento acesse <http://www.jucerja.rj.gov.br/servicos/chanceladigital>, informe o nº de protocolo.



Valores expressos em Reais (R\$)

Diário

Conta	Histórico	Classificação	Código	Data	Sequência	Débito	Crédito
TARIFAS BANCARIAS		3.2.01.04.11	51513				
	3790271 - MORA CAPITAL DE GIRO			28/09/2022	10724	5.365,86	
BRADESCO S/A		1.1.01.02.03	11203				
	DEPÓSITOS			28/09/2022	10725	24.255,00	
MERC. ADQUIRIDAS DE TERCEIROS		3.1.01.01.01	41110				
	Compra Conforme NF Número 15412173 de KABUM COMERCIO ELETRONICO S.A			28/09/2022	12098	55,56	
	Compra Conforme NF Número 6436 de SOLUCAO COMPLETA INFORMATICA LTDA			28/09/2022	12126	8.443,50	
CAIXA		1.1.01.01.01	11110				
	Venda Conforme NF Número 578			28/09/2022	13518	34.034,70	
	Venda Conforme NF Número 579			28/09/2022	13519	1.791,30	
	Venda Conforme NF Número 580			28/09/2022	13520	3.572,00	
	Venda Conforme NF Número 581			28/09/2022	13521	14.450,00	
	Venda Conforme NF Número 582			28/09/2022	13522	8.704,80	
BB RENDE FACIL		1.1.01.03.10	11310				
	9903 - BB RENDE FACIL			28/09/2022	4078		3.999,98
BANCO DO BRASIL S/A		1.1.01.02.04	11204				
	92801 - PIX - ENVIADO			28/09/2022	4079		4.000,00
BB RENDE FACIL		1.1.01.03.10	11310				
	14308 - BB RENDE FACIL			28/09/2022	4080		0,02
BRADESCO S/A		1.1.01.02.03	11203				
	1611465 - TRANSFERENCIA PIX DES: LINDA MULHER	28/09		28/09/2022	10721		800,00
	1537184 - TRANSFERENCIA PIX DES: JOANA FLAVIA DE OLIVE	28/09		28/09/2022	10722		1.200,00
	136581 - CARTAO VISA ELECTRON POSTO SANTA AMALIA			28/09/2022	10723		300,00
	3790271 - MORA CAPITAL DE GIRO			28/09/2022	10724		5.365,86
CAIXA		1.1.01.01.01	11110				
	DEPÓSITOS			28/09/2022	10725		24.255,00
	Compra Conforme NF Número 15412173 de KABUM COMERCIO ELETRONICO S.A			28/09/2022	12098		55,56
	Compra Conforme NF Número 6436 de SOLUCAO COMPLETA INFORMATICA LTDA			28/09/2022	12126		8.443,50
REVENDA DE MERCADORIAS		4.1.01.42	61102				
	Venda Conforme NF Número 578			28/09/2022	13518		34.034,70
	Venda Conforme NF Número 579			28/09/2022	13519		1.791,30
	Venda Conforme NF Número 580			28/09/2022	13520		3.572,00
	Venda Conforme NF Número 581			28/09/2022	13521		14.450,00
	Venda Conforme NF Número 582			28/09/2022	13522		8.704,80
	Totais do dia			28/09/2022		110.972,72	110.972,72

BANCO DO BRASIL S/A		1.1.01.02.04	11204				
	9903 - BB RENDE FACIL			29/09/2022	4081	2.049,98	
CAIXA		1.1.01.01.01	11110				
	92902 - PIX - ENVIADO			29/09/2022	4082	650,00	
	92901 - PIX - ENVIADO			29/09/2022	4083	1.400,00	
BANCO DO BRASIL S/A		1.1.01.02.04	11204				
	16845 - BB RENDE FACIL			29/09/2022	4084	0,02	
CAIXA		1.1.01.01.01	11110				
	1347177 - TRANSFERENCIA PIX DES: PELLEGRINO DIST AUTOP			29/09/2022	10726	290,68	
	1116135 - TRANSFERENCIA PIX DES: ANDRE LUIS RODRIGUES			29/09/2022	10727	755,00	

Comprovante Qualificação econômico-financeira - BENEDES (lo (1196466)

SEI E-20/001.001206/2023 / pg. 396

Junta Comercial do Estado do Rio de Janeiro

Empresa: BENEDES SOARES BATISTA

NIRE: 338.0761116-3 Protocolo: 00-2023/227269-7 Data do protocolo: 21/03/2023

CERTIFICO A EXATIDÃO DOS TERMOS DE ABERTURA E ENCERRAMENTO REGISTRADOS em 22/03/2023 SOB O N° 00005383713.

Autenticação: 63A5BDA061809484C9D7A56A324499A230703E6B8355873FD011D14AA3A60C6E

Para validar o documento acesse <http://www.jucerja.rj.gov.br/servicos/chanceladigital>, informe o n° de protocolo.



Valores expressos em Reais (R\$)

Diário

Conta	Histórico	Classificação	Código	Data	Sequência	Débito	Crédito
CAIXA		1.1.01.01.01	11110				***** Continuação
	1012552 - TRANSFERENCIA PIX DES: INGRAX INDUSTRIA E CO 29/09			29/09/2022	10728	1.424,69	
	948328 - TRANSFERENCIA PIX DES: ELECTRA TECNOLOGIA EL 29/09			29/09/2022	10729	2.635,64	
DESP. C/CARTAO DE CREDITO		3.2.01.01.17	51116				
	855828 - CARTAO VISA ELECTRON ALEX SANDRO MOREI			29/09/2022	10730	168,05	
CAIXA		1.1.01.01.01	11110				
	SAQUES			29/09/2022	10731	457,78	
	SAQUES			29/09/2022	10732	372,69	
	SAQUES			29/09/2022	10733	386,19	
	SAQUES			29/09/2022	10734	255,15	
	SAQUES			29/09/2022	10735	250,47	
	SAQUES			29/09/2022	10736	704,46	
	SAQUES			29/09/2022	10737	717,27	
	SAQUES			29/09/2022	10738	271,91	
	SAQUES			29/09/2022	10739	35,48	
	SAQUES			29/09/2022	10740	31,73	
	SAQUES			29/09/2022	10741	51,30	
	SAQUES			29/09/2022	10742	72,45	
	SAQUES			29/09/2022	10743	51,22	
	SAQUES			29/09/2022	10744	45,36	
BRADESCO S/A		1.1.01.02.03	11203				
	1611083 - TRANSFERENCIA PIX REM: ANP ROYALTIES 29/09			29/09/2022	10745	129,99	
	1610204 - TRANSFERENCIA PIX REM: ANP ROYALTIES 29/09			29/09/2022	10746	649,95	
	6798223 - TRANSF CC PARA CC PJ FUNDO MUNICIPAL DE SAUDE M. PIRA			29/09/2022	10747	17.099,95	
	DEPÓSITOS			29/09/2022	10748	9.335,00	
	DEPÓSITOS			29/09/2022	10749	8.214,80	
	DEPÓSITOS			29/09/2022	10750	7.468,00	
MERC. ADQUIRIDAS DE TERCEIROS		3.1.01.01.01	41110				
	Compra Conforme NF Número 9589 de Emilimp Comercio e Distribuidora de Materiais de L			29/09/2022	12114	957,57	
	Compra Conforme NF Número 5078386 de MAYCON JOSE BARBOSA 11521531706			29/09/2022	12133	1.400,00	
	Compra Conforme NF Número 156441 de INGRAX IND E COMERCIO DE GRAXAS SA - DUQUE DE CAXI			29/09/2022	12151	29.271,68	
CAIXA		1.1.01.01.01	11110				
	Venda Conforme NF Número 583			29/09/2022	13523	5.601,00	
	Venda Conforme NF Número 584			29/09/2022	13524	11.202,00	
	Venda Conforme NF Número 585			29/09/2022	13525	5.601,00	
	Devolução de Mercadorias Conforme NF 586 de BEL MICRO TECNOLOGIA S/A			29/09/2022	13527	7.460,83	
BB RENDE FACIL		1.1.01.03.10	11310				
	9903 - BB RENDE FACIL			29/09/2022	4081		2.049,98
BANCO DO BRASIL S/A		1.1.01.02.04	11204				
	92902 - PIX - ENVIADO			29/09/2022	4082		650,00
	92901 - PIX - ENVIADO			29/09/2022	4083		1.400,00
BB RENDE FACIL		1.1.01.03.10	11310				
	16845 - BB RENDE FACIL			29/09/2022	4084		0,02
BRADESCO S/A		1.1.01.02.03	11203				
	1347177 - TRANSFERENCIA PIX DES: PELLEGRINO DIST AUTOP 29/09			29/09/2022	10726		290,68

Junta Comercial do Estado do Rio de Janeiro

Empresa: BENEDES SOARES BATISTA

NIRE: 338.0761116-3 Protocolo: 00-2023/227269-7 Data do protocolo: 21/03/2023

CERTIFICO A EXATIDÃO DOS TERMOS DE ABERTURA E ENCERRAMENTO REGISTRADOS em 22/03/2023 SOB O N°
00005383713.

Autenticação: 63A5BDA061809484C9D7A56A324499A230703E6B8355873FD011D14AA3A60C6E

Para validar o documento acesse <http://www.jucerja.rj.gov.br/servicos/chanceladigital>, informe o n° de protocolo.



Valores expressos em Reais (R\$)

Diário

Conta	Histórico	Classificação	Código	Data	Sequência	Débito	Crédito
BRADESCO S/A		1.1.01.02.03	11203				***** Continuação
	1116135 - TRANSFERENCIA PIX DES: ANDRE LUIS RODRIGUES 29/09			29/09/2022	10727		755,00
	1012552 - TRANSFERENCIA PIX DES: INGRAX INDUSTRIA E CO 29/09			29/09/2022	10728		1.424,69
	948328 - TRANSFERENCIA PIX DES: ELECTRA TECNOLOGIA EL 29/09			29/09/2022	10729		2.635,64
	855828 - CARTAO VISA ELECTRON ALEX SANDRO MOREI			29/09/2022	10730		168,05
	SAQUES			29/09/2022	10731		457,78
	SAQUES			29/09/2022	10732		372,69
	SAQUES			29/09/2022	10733		386,19
	SAQUES			29/09/2022	10734		255,15
	SAQUES			29/09/2022	10735		250,47
	SAQUES			29/09/2022	10736		704,46
	SAQUES			29/09/2022	10737		717,27
	SAQUES			29/09/2022	10738		271,91
	SAQUES			29/09/2022	10739		35,48
	SAQUES			29/09/2022	10740		31,73
	SAQUES			29/09/2022	10741		51,30
	SAQUES			29/09/2022	10742		72,45
	SAQUES			29/09/2022	10743		51,22
	SAQUES			29/09/2022	10744		45,36
CAIXA		1.1.01.01.01	11110				
	1611083 - TRANSFERENCIA PIX REM: ANP ROYALTIES 29/09			29/09/2022	10745		129,99
	1610204 - TRANSFERENCIA PIX REM: ANP ROYALTIES 29/09			29/09/2022	10746		649,95
	6798223 - TRANSF CC PARA CC PJ FUNDO MUNICIPAL DE SAUDE M. PIRA			29/09/2022	10747		17.099,95
	DEPÓSITOS			29/09/2022	10748		9.335,00
	DEPÓSITOS			29/09/2022	10749		8.214,80
	DEPÓSITOS			29/09/2022	10750		7.468,00
	Compra Conforme NF Número 9589 de Emilimp Comercio e Distribuidora de Materiais de L			29/09/2022	12114		957,57
	Compra Conforme NF Número 5078386 de MAYCON JOSE BARBOSA 11521531706			29/09/2022	12133		1.400,00
	Compra Conforme NF Número 156441 de INGRAX IND E COMERCIO DE GRAXAS SA - DUQUE DE CAXI			29/09/2022	12151		29.271,68
REVENDA DE MERCADORIAS		4.1.01.42	61102				
	Venda Conforme NF Número 583			29/09/2022	13523		5.601,00
	Venda Conforme NF Número 584			29/09/2022	13524		11.202,00
	Venda Conforme NF Número 585			29/09/2022	13525		5.601,00
MERC. ADQUIRIDAS DE TERCEIROS		3.1.01.01.01	41110				
	Devolução de Mercadorias Conforme NF 586 de			29/09/2022	13526		7.460,83
		Totais do dia		29/09/2022		117.469,29	117.469,29
SERVICOS PRESTADOS P/TERCEIROS		3.2.01.01.58	51156				
	Transferência enviada pelo Pix - FLAVIO SOARES BATISTA - 046.286.667-			30/09/2022	3079	1.235,00	
BANCO NUBANK		1.1.01.02.23	11224				
	Transferência recebida pelo Pix - BENEDES SOARES BATISTA - 23.303.444			30/09/2022	3080	735,00	
CAIXA		1.1.01.01.01	11110				
	Transferência enviada pelo Pix - SK DISTRIBUIDORA - 08.237.002/0001- 0			30/09/2022	3081	6.100,00	

Junta Comercial do Estado do Rio de Janeiro

Empresa: BENEDES SOARES BATISTA

NIRE: 338.0761116-3 Protocolo: 00-2023/227269-7 Data do protocolo: 21/03/2023

CERTIFICO A EXATIDÃO DOS TERMOS DE ABERTURA E ENCERRAMENTO REGISTRADOS em 22/03/2023 SOB O N°
00005383713.

Autenticação: 63A5BDA061809484C9D7A56A324499A230703E6B8355873FD011D14AA3A60C6E

Para validar o documento acesse <http://www.jucerja.rj.gov.br/servicos/chanceladigital>, informe o n° de protocolo.



Valores expressos em Reais (R\$)

Diário

Conta	Histórico	Classificação	Código	Data	Sequência	Débito	Crédito
BANCO NUBANK		1.1.01.02.23	11224				
	Transferência recebida pelo Pix - BENEDES SOARES BATISTA - 23.303.444			30/09/2022	3082	6.100,00	
CAIXA		1.1.01.01.01	11110				
	Transferência enviada pelo Pix - MENNO EQUIPAMENTOS PARA ESCRITORIO L			30/09/2022	3083	9.500,00	
BANCO NUBANK		1.1.01.02.23	11224				
	Transferência recebida pelo Pix - BENEDES SOARES BATISTA - 23.303.444			30/09/2022	3084	10.000,00	
SERVICOS PRESTADOS P/TERCEIROS		3.2.01.01.58	51156				
	Transferência enviada pelo Pix - Renan Dias de Azevedo da Silva Borge			30/09/2022	3085	120,00	
BANCO DO BRASIL S/A		1.1.01.02.04	11204				
	9903 - BB RENDE FACIL			30/09/2022	4085	6.100,00	
CAIXA		1.1.01.01.01	11110				
	93002 - PIX - ENVIADO			30/09/2022	4086	2.000,00	
	93001 - PIX - ENVIADO			30/09/2022	4087	4.100,00	
	2044440 - TRANSFERENCIA PIX DES: BENEDES SOARES BATIST 30/09			30/09/2022	10751	735,00	
	1749184 - TRANSFERENCIA PIX DES: FUJIOKA 30/09			30/09/2022	10752	1.711,41	
	1733448 - TRANSFERENCIA PIX DES: FUJIOKA 30/09			30/09/2022	10753	4.915,17	
	1654223 - TRANSFERENCIA PIX DES: BENEDES SOARES BATIST 30/09			30/09/2022	10754	6.100,00	
	1652119 - TRANSFERENCIA PIX DES: BENEDES SOARES BATIST 30/09			30/09/2022	10755	10.000,00	
SERVICOS PRESTADOS P/TERCEIROS		3.2.01.01.58	51156				
	1644218 - TRANSFERENCIA PIX DES: JOAO PEDRO SOUZA COST 30/09			30/09/2022	10756	1.000,00	
	1643229 - TRANSFERENCIA PIX DES: MARCUS VIANA CHAGAS 30/09			30/09/2022	10757	3.000,00	
	1622337 - TRANSFERENCIA PIX DES: DEUSIANE MUNIZ DINIZ 30/09			30/09/2022	10758	500,00	
CAIXA		1.1.01.01.01	11110				
	1235100 - TRANSFERENCIA PIX DES: Rafania dos Santos Re 30/09			30/09/2022	10759	243,00	
	1040017 - TRANSFERENCIA PIX DES: INGRAX INDUSTRIA E CO 30/09			30/09/2022	10760	6.079,20	
	954304 - TRANSFERENCIA PIX DES: DOUGLAS RAFAEL FERREI 30/09			30/09/2022	10761	3.000,00	
	952506 - TRANSFERENCIA PIX DES: Josias Bertoldo Rosa 30/09			30/09/2022	10762	250,00	
DESP. C/CARTAO DE CREDITO		3.2.01.01.17	51116				
	666502 - CARTAO VISA ELECTRON VAL RIA DE OLIVEIRA			30/09/2022	10763	70,00	
	340779 - CARTAO VISA ELECTRON ARMAZEM DO PAO			30/09/2022	10764	52,17	
CAIXA		1.1.01.01.01	11110				
	SAQUES			30/09/2022	10765	1.270,63	
BRADESCO S/A		1.1.01.02.03	11203				
	DEPÓSITOS			30/09/2022	10766	10.695,00	
	DEPÓSITOS			30/09/2022	10767	10.695,00	
	DEPÓSITOS			30/09/2022	10768	10.695,00	
	TED-TRANSF ELET DISPON REMET.PREFEITURA MUNICIPAL			30/09/2022	10769	1.244,17	
MERC. ADQUIRIDAS DE TERCEIROS		3.1.01.01.01	41110				
	Compra Conforme NF Número 364023 de SK AUTOMOTIVE DISTRIBUIDORA DE AUTOPECAS LTDA			30/09/2022	12116	6.100,00	
	Compra Conforme NF Número 156521 de INGRAX IND E COMERCIO DE GRAXAS SA - DUQUE DE CAXI			30/09/2022	12152	6.079,20	
	Compra Conforme NF Número 2969 de ELECTRA TECNOLOGIA			30/09/2022	12158	285,00	

Junta Comercial do Estado do Rio de Janeiro

Empresa: BENEDES SOARES BATISTA

NIRE: 338.0761116-3 Protocolo: 00-2023/227269-7 Data do protocolo: 21/03/2023

CERTIFICO A EXATIDÃO DOS TERMOS DE ABERTURA E ENCERRAMENTO REGISTRADOS em 22/03/2023 SOB O Nº 00005383713.

Autenticação: 63A5BDA061809484C9D7A56A324499A230703E6B8355873FD011D14AA3A60C6E

Para validar o documento acesse <http://www.jucerja.rj.gov.br/servicos/chanceladigital>, informe o nº de protocolo.



Valores expressos em Reais (R\$)

Diário

Conta	Histórico	Classificação	Código	Data	Sequência	Débito	Crédito
MERC. ADQUIRIDAS DE TERCEIROS		3.1.01.01.01	41110				***** Continuação
ELETRONICA EIRELI ME							
CAIXA		1.1.01.01.01	11110				
	Venda Conforme NF Número 587			30/09/2022	13528	698,30	
	Venda Conforme NF Número 588			30/09/2022	13529	698,30	
BANCO DO BRASIL S/A		1.1.01.02.04	11204				
DEPÓSITO				30/09/2022	14351	85,09	
CAIXA		1.1.01.01.01	11110				
VALOR INCIDENTE				30/09/2022	14362	85,09	
BANCO NUBANK		1.1.01.02.23	11224				
	Transferência enviada pelo Pix - FLAVIO SOARES BATISTA - 046.286.667-			30/09/2022	3079		1.235,00
CAIXA		1.1.01.01.01	11110				
	Transferência recebida pelo Pix - BENEDES SOARES BATISTA - 23.303.444			30/09/2022	3080		735,00
BANCO NUBANK		1.1.01.02.23	11224				
	Transferência enviada pelo Pix - SK DISTRIBUIDORA - 08.237.002/0001-0			30/09/2022	3081		6.100,00
CAIXA		1.1.01.01.01	11110				
	Transferência recebida pelo Pix - BENEDES SOARES BATISTA - 23.303.444			30/09/2022	3082		6.100,00
BANCO NUBANK		1.1.01.02.23	11224				
	Transferência enviada pelo Pix - MENNO EQUIPAMENTOS PARA ESCRITORIO L			30/09/2022	3083		9.500,00
CAIXA		1.1.01.01.01	11110				
	Transferência recebida pelo Pix - BENEDES SOARES BATISTA - 23.303.444			30/09/2022	3084		10.000,00
BANCO NUBANK		1.1.01.02.23	11224				
	Transferência enviada pelo Pix - Renan Dias de Azevedo da Silva Borge			30/09/2022	3085		120,00
BB RENDE FACIL		1.1.01.03.10	11310				
	9903 - BB RENDE FACIL			30/09/2022	4085		6.100,00
BANCO DO BRASIL S/A		1.1.01.02.04	11204				
	93002 - PIX - ENVIADO			30/09/2022	4086		2.000,00
	93001 - PIX - ENVIADO			30/09/2022	4087		4.100,00
BRADESCO S/A		1.1.01.02.03	11203				
	2044440 - TRANSFERENCIA PIX DES: BENEDES SOARES BATIST 30/09			30/09/2022	10751		735,00
	1749184 - TRANSFERENCIA PIX DES: FUJIOKA 30/09			30/09/2022	10752		1.711,41
	1733448 - TRANSFERENCIA PIX DES: FUJIOKA 30/09			30/09/2022	10753		4.915,17
	1654223 - TRANSFERENCIA PIX DES: BENEDES SOARES BATIST 30/09			30/09/2022	10754		6.100,00
	1652119 - TRANSFERENCIA PIX DES: BENEDES SOARES BATIST 30/09			30/09/2022	10755		10.000,00
	1644218 - TRANSFERENCIA PIX DES: JOAO PEDRO SOUZA COST 30/09			30/09/2022	10756		1.000,00
	1643229 - TRANSFERENCIA PIX DES: MARCUS VIANA CHAGAS 30/09			30/09/2022	10757		3.000,00
	1622337 - TRANSFERENCIA PIX DES: DEUSIANE MUNIZ DINIZ 30/09			30/09/2022	10758		500,00
	1235100 - TRANSFERENCIA PIX DES: Rafania dos Santos Re 30/09			30/09/2022	10759		243,00
	1040017 - TRANSFERENCIA PIX DES: INGRAX INDUSTRIA E CO 30/09			30/09/2022	10760		6.079,20
	954304 - TRANSFERENCIA PIX DES: DOUGLAS RAFAEL FERREI 30/09			30/09/2022	10761		3.000,00

Junta Comercial do Estado do Rio de Janeiro

Empresa: BENEDES SOARES BATISTA

NIRE: 338.0761116-3 Protocolo: 00-2023/227269-7 Data do protocolo: 21/03/2023

CERTIFICO A EXATIDÃO DOS TERMOS DE ABERTURA E ENCERRAMENTO REGISTRADOS em 22/03/2023 SOB O N° 00005383713.

Autenticação: 63A5BDA061809484C9D7A56A324499A230703E6B8355873FD011D14AA3A60C6E

Para validar o documento acesse <http://www.jucerja.rj.gov.br/servicos/chanceladigital>, informe o n° de protocolo.



Valores expressos em Reais (R\$)

Diário

Conta	Histórico	Classificação	Código	Data	Sequência	Débito	Crédito
BRADESCO S/A		1.1.01.02.03	11203				***** Continuação
	952506 - TRANSFERENCIA PIX DES: Josias Bertoldo Rosa	30/09		30/09/2022	10762		250,00
	666502 - CARTAO VISA ELECTRON VAL RIA DE OLIVEIRA			30/09/2022	10763		70,00
	340779 - CARTAO VISA ELECTRON ARMAZEM DO PAO			30/09/2022	10764		52,17
	SAQUES			30/09/2022	10765		1.270,63
CAIXA		1.1.01.01.01	11110				
	DEPÓSITOS			30/09/2022	10766		10.695,00
	DEPÓSITOS			30/09/2022	10767		10.695,00
	DEPÓSITOS			30/09/2022	10768		10.695,00
	TED-TRANSF ELET DISPON REMET.PREFEITURA MUNICIPAL			30/09/2022	10769		1.244,17
	Compra Conforme NF Número 364023 de SK AUTOMOTIVE			30/09/2022	12116		6.100,00
	DISTRIBUIDORA DE AUTOPECAS LTDA						
	Compra Conforme NF Número 156521 de INGRAX IND E COMERCIO DE			30/09/2022	12152		6.079,20
	GRAXAS SA - DUQUE DE CAXI						
	Compra Conforme NF Número 2969 de ELECTRA TECNOLOGIA			30/09/2022	12158		285,00
	ELETRONICA EIRELI ME						
REVENDA DE MERCADORIAS		4.1.01.42	61102				
	Venda Conforme NF Número 587			30/09/2022	13528		698,30
	Venda Conforme NF Número 588			30/09/2022	13529		698,30
CAIXA		1.1.01.01.01	11110				
	DEPÓSITO			30/09/2022	14351		85,09
BANCO DO BRASIL S/A		1.1.01.02.04	11204				
	VALOR INCIDENTE			30/09/2022	14362		85,09
			Totais do dia	30/09/2022		132.276,73	132.276,73
CAIXA		1.1.01.01.01	11110				
	Transferência enviada pelo Pix - Benedes Soares Batista - 112.487.607			01/10/2022	3086	3.520,00	
BANCO NUBANK		1.1.01.02.23	11224				
	Transferência recebida pelo Pix - BENEDES SOARES BATISTA - 23.303.444			01/10/2022	3087	3.500,00	
MERC. ADQUIRIDAS DE TERCEIROS		3.1.01.01.01	41110				
	Compra Conforme NF Número 1961168 de FUJIOKA ELETRO IMAGEM S.A.			01/10/2022	12447	4.915,17	
BANCO NUBANK		1.1.01.02.23	11224				
	Transferência enviada pelo Pix - Benedes Soares Batista - 112.487.607			01/10/2022	3086		3.520,00
CAIXA		1.1.01.01.01	11110				
	Transferência recebida pelo Pix - BENEDES SOARES BATISTA - 23.303.444			01/10/2022	3087		3.500,00
	Compra Conforme NF Número 1961168 de FUJIOKA ELETRO IMAGEM S.A.			01/10/2022	12447		4.915,17
			Totais do dia	01/10/2022		11.935,17	11.935,17
TARIFAS BANCARIAS		3.2.01.04.11	51513				
	IOF ADICIONAL PJ-CH. ESPE			03/10/2022	2446	1,18	
	IOF BASICO CH PJ			03/10/2022	2447	0,47	
BANCO DO BRASIL S/A		1.1.01.02.04	11204				
	9903 - BB RENDE FACIL			03/10/2022	4088	1.100,59	
CAIXA		1.1.01.01.01	11110				
	100301 - PIX - ENVIADO			03/10/2022	4089	1.000,00	
DESP. C/CARTAO DE CREDITO		3.2.01.01.17	51116				
	262004 - COMPRA COM CARTAO			03/10/2022	4090	50,60	
	138361 - COMPRA COM CARTAO			03/10/2022	4091	50,00	
BANCO DO BRASIL S/A		1.1.01.02.04	11204				

Comprovante Qualificação econômico-financeira - BENEDES (lo (1196466)

SEI E-20/001.001206/2023 / pg. 401

Junta Comercial do Estado do Rio de Janeiro

Empresa: BENEDES SOARES BATISTA

NIRE: 338.0761116-3 Protocolo: 00-2023/227269-7 Data do protocolo: 21/03/2023

CERTIFICO A EXATIDÃO DOS TERMOS DE ABERTURA E ENCERRAMENTO REGISTRADOS em 22/03/2023 SOB O N° 00005383713.

Autenticação: 63A5BDA061809484C9D7A56A324499A230703E6B8355873FD011D14AA3A60C6E

Para validar o documento acesse <http://www.jucerja.rj.gov.br/servicos/chanceladigital>, informe o n° de protocolo.



Valores expressos em Reais (R\$)

Diário

Conta	Histórico	Classificação	Código	Data	Sequência	Débito	Crédito
BANCO DO BRASIL S/A		1.1.01.02.04	11204				***** Continuação
	17032 - BB RENDE FACIL			03/10/2022	4092	0,01	
TELEFONE		3.2.01.01.28	51126				
	5652109 - CONTA DE TELEFONE INTERNET --OI TV OI MOVEL RJ			03/10/2022	10770	267,01	
CAIXA		1.1.01.01.01	11110				
	1125043 - PIX QR CODE DINAMICO DES: GURGELMIX MAQUINAS E			03/10/2022	10771	430,22	
	03/10						
	1728436 - PIX QR CODE ESTATICO DES: Andre Nobre Esteves			03/10/2022	10772	135,00	
	03/10						
SERVICOS PRESTADOS P/TERCEIROS		3.2.01.01.58	51156				
	2022333 - TRANSFERENCIA PIX DES: GISELE SOARES BATISTA			03/10/2022	10773	25,00	
	03/10						
CAIXA		1.1.01.01.01	11110				
	1557312 - TRANSFERENCIA PIX DES: BENEDES SOARES BATIST			03/10/2022	10774	3.500,00	
	01/10						
	1521470 - TRANSFERENCIA PIX DES: DISTRIBUIDORA AUTOMOT			03/10/2022	10775	405,34	
	03/10						
	1515006 - TRANSFERENCIA PIX DES: REDUX INDUSTRIA E COM			03/10/2022	10776	8.970,00	
	03/10						
	1420429 - TRANSFERENCIA PIX DES: Mauricio Werneck Barr			03/10/2022	10777	300,00	
	03/10						
	1332061 - TRANSFERENCIA PIX DES: Israel Victor Dos Rei			03/10/2022	10778	400,00	
	01/10						
	1043150 - TRANSFERENCIA PIX DES: GT3 COMERCIO DE PNEUS			03/10/2022	10779	2.015,00	
	03/10						
FRETE E CARRETOS		3.2.01.01.44	51142				
	931251 - TRANSFERENCIA PIX DES: JOSE FERNANDO DAS NEV			03/10/2022	10780	60,00	
	03/10						
CAIXA		1.1.01.01.01	11110				
	907371 - TRANSFERENCIA PIX DES: Vitor Viana Lopes			03/10/2022	10781	400,00	
	01/10						
DESP. C/CARTAO DE CREDITO		3.2.01.01.17	51116				
	884633 - CARTAO VISA ELECTRON TURCAO LANCHES LTDA			03/10/2022	10782	39,80	
	869279 - CARTAO VISA ELECTRON PADARIA JARDIM DE			03/10/2022	10783	45,65	
DESPESAS GERAIS (DIVERSAS)		3.2.01.01.37	51135				
	460311 - CARTAO VISA ELECTRON ASDA MATERIAL DE CON			03/10/2022	10784	74,82	
COMBUSTIVEL		3.2.01.01.80	51178				
	250958 - CARTAO VISA ELECTRON POSTO RELOGIO			03/10/2022	10785	300,00	
DESPESAS GERAIS (DIVERSAS)		3.2.01.01.37	51135				
	30781 - CARTAO VISA ELECTRON CEREAIS BRAMIL PV 35			03/10/2022	10786	319,42	
MERC. ADQUIRIDAS DE TERCEIROS		3.1.01.01.01	41110				
	Compra Conforme NF Número 24178 de REDUX INDUSTRIA E			03/10/2022	12448	8.970,00	
	COMERCIO LTDA						
	Compra Conforme NF Número 771001 de DISTRIBUIDORA			03/10/2022	12449	405,34	
	AUTOMOTIVA S.A.						
	Compra Conforme NF Número 556484 de GURGELMIX MAQUINAS E			03/10/2022	12450	430,22	
	FERRAMENTAS S.A.						
	Compra Conforme NF Número 4390 de GT 3 COMERCIO DE PNEUS			03/10/2022	12451	2.015,00	
	LTDA						
CAIXA		1.1.01.01.01	11110				
	Venda Conforme NF Número 589			03/10/2022	13530	7.616,70	
	Venda Conforme NF Número 590			03/10/2022	13531	1.406,16	
	Venda Conforme NF Número 591			03/10/2022	13532	1.520,84	
	Venda Conforme NF Número 592			03/10/2022	13533	725,40	
	Venda Conforme NF Número 593			03/10/2022	13534	1.406,16	
	Venda Conforme NF Número 594			03/10/2022	13535	1.406,16	
	Venda Conforme NF Número 595			03/10/2022	13536	2.740,76	
	Venda Conforme NF Número 596			03/10/2022	13537	4.006,60	

Junta Comercial do Estado do Rio de Janeiro

Empresa: BENEDES SOARES BATISTA

NIRE: 338.0761116-3 Protocolo: 00-2023/227269-7 Data do protocolo: 21/03/2023

CERTIFICO A EXATIDÃO DOS TERMOS DE ABERTURA E ENCERRAMENTO REGISTRADOS em 22/03/2023 SOB O N° 00005383713.

Autenticação: 63A5BDA061809484C9D7A56A324499A230703E6B8355873FD011D14AA3A60C6E

Para validar o documento acesse <http://www.jucerja.rj.gov.br/servicos/chanceladigital>, informe o n° de protocolo.



Valores expressos em Reais (R\$)

Diário

Conta	Histórico	Classificação	Código	Data	Sequência	Débito	Crédito
CAIXA		1.1.01.01.01	11110				***** Continuação
	Venda Conforme NF Número 597			03/10/2022	13538	18.492,00	
	Venda Conforme NF Número 598			03/10/2022	13539	16.170,00	
BANCO SICRED (AG. M.PEREIRA)		1.1.01.02.18	11218				
	IOF ADICIONAL PJ-CH. ESPE			03/10/2022	2446		1,18
	IOF BASICO CH PJ			03/10/2022	2447		0,47
BB RENDE FACIL		1.1.01.03.10	11310				
	9903 - BB RENDE FACIL			03/10/2022	4088		1.100,59
BANCO DO BRASIL S/A		1.1.01.02.04	11204				
	100301 - PIX - ENVIADO			03/10/2022	4089		1.000,00
	262004 - COMPRA COM CARTAO			03/10/2022	4090		50,60
	138361 - COMPRA COM CARTAO			03/10/2022	4091		50,00
BB RENDE FACIL		1.1.01.03.10	11310				
	17032 - BB RENDE FACIL			03/10/2022	4092		0,01
BRADERCO S/A		1.1.01.02.03	11203				
	5652109 - CONTA DE TELEFONE INTERNET --OI TV OI MOVEL RJ			03/10/2022	10770		267,01
	1125043 - PIX QR CODE DINAMICO DES: GURGELMIX MAQUINAS E			03/10/2022	10771		430,22
	03/10						
	1728436 - PIX QR CODE ESTATICO DES: Andre Nobre Esteves			03/10/2022	10772		135,00
	03/10						
	2022333 - TRANSFERENCIA PIX DES: GISELE SOARES BATISTA			03/10/2022	10773		25,00
	03/10						
	1557312 - TRANSFERENCIA PIX DES: BENEDES SOARES BATIST			03/10/2022	10774		3.500,00
	01/10						
	1521470 - TRANSFERENCIA PIX DES: DISTRIBUIDORA AUTOMOT			03/10/2022	10775		405,34
	03/10						
	1515006 - TRANSFERENCIA PIX DES: REDUX INDUSTRIA E COM			03/10/2022	10776		8.970,00
	03/10						
	1420429 - TRANSFERENCIA PIX DES: Mauricio Werneck Barr			03/10/2022	10777		300,00
	03/10						
	1332061 - TRANSFERENCIA PIX DES: Israel Victor Dos Rei			03/10/2022	10778		400,00
	01/10						
	1043150 - TRANSFERENCIA PIX DES: GT3 COMERCIO DE PNEUS			03/10/2022	10779		2.015,00
	03/10						
	931251 - TRANSFERENCIA PIX DES: JOSE FERNANDO DAS NEV			03/10/2022	10780		60,00
	03/10						
	907371 - TRANSFERENCIA PIX DES: Vitor Viana Lopes			03/10/2022	10781		400,00
	01/10						
	884633 - CARTAO VISA ELECTRON TURCAO LANCHES LTDA			03/10/2022	10782		39,80
	869279 - CARTAO VISA ELECTRON PADARIA JARDIM DE			03/10/2022	10783		45,65
	460311 - CARTAO VISA ELECTRON ASDA MATERIAL DE CON			03/10/2022	10784		74,82
	250958 - CARTAO VISA ELECTRON POSTO RELOGIO			03/10/2022	10785		300,00
	30781 - CARTAO VISA ELECTRON CEREAIS BRAMIL PV 35			03/10/2022	10786		319,42
CAIXA		1.1.01.01.01	11110				
	Compra Conforme NF Número 24178 de REDUX INDUSTRIA E			03/10/2022	12448		8.970,00
	COMERCIO LTDA						
	Compra Conforme NF Número 771001 de DISTRIBUIDORA			03/10/2022	12449		405,34
	AUTOMOTIVA S.A.						
	Compra Conforme NF Número 556484 de GURGELMIX MAQUINAS E			03/10/2022	12450		430,22
	FERRAMENTAS S.A.						
	Compra Conforme NF Número 4390 de GT 3 COMERCIO DE PNEUS			03/10/2022	12451		2.015,00
	LTDA						
REVENDA DE MERCADORIAS		4.1.01.42	61102				
	Venda Conforme NF Número 589			03/10/2022	13530		7.616,70
	Venda Conforme NF Número 590			03/10/2022	13531		1.406,16
	Venda Conforme NF Número 591			03/10/2022	13532		1.520,84
	Venda Conforme NF Número 592			03/10/2022	13533		725,40
	Venda Conforme NF Número 593			03/10/2022	13534		1.406,16

Junta Comercial do Estado do Rio de Janeiro

Empresa: BENEDES SOARES BATISTA

NIRE: 338.0761116-3 Protocolo: 00-2023/227269-7 Data do protocolo: 21/03/2023

CERTIFICO A EXATIDÃO DOS TERMOS DE ABERTURA E ENCERRAMENTO REGISTRADOS em 22/03/2023 SOB O N° 00005383713.

Autenticação: 63A5BDA061809484C9D7A56A324499A230703E6B8355873FD011D14AA3A60C6E

Para validar o documento acesse <http://www.jucerja.rj.gov.br/servicos/chanceladigital>, informe o n° de protocolo.



Valores expressos em Reais (R\$)

Diário

Conta	Histórico	Classificação	Código	Data	Sequência	Débito	Crédito
REVENDA DE MERCADORIAS		4.1.01.42	61102				***** Continuação
	Venda Conforme NF Número 594			03/10/2022	13535		1.406,16
	Venda Conforme NF Número 595			03/10/2022	13536		2.740,76
	Venda Conforme NF Número 596			03/10/2022	13537		4.006,60
	Venda Conforme NF Número 597			03/10/2022	13538		18.492,00
	Venda Conforme NF Número 598			03/10/2022	13539		16.170,00
	Totais do dia			03/10/2022		87.201,45	87.201,45
CAIXA		1.1.01.01.01	11110				
	Transferência enviada pelo Pix - PIX Marketplace - 10.573.521/0001-91			04/10/2022	3088	227,70	
	Transferência enviada pelo Pix - MENNO EQUIPAMENTOS PARA ESCRITORIO L			04/10/2022	3089	9.321,39	
BANCO NUBANK		1.1.01.02.23	11224				
	Transferência recebida pelo Pix - BENEDES S BATISTA - 23.303.444/0001			04/10/2022	3090	1.000,00	
CAIXA		1.1.01.01.01	11110				
	Transferência enviada pelo Pix - LINDA MULHER - 18.459.930/0001-73			04/10/2022	3091	600,00	
BANCO NUBANK		1.1.01.02.23	11224				
	Transferência recebida pelo Pix - BENEDES SOARES BATISTA - 23.303.444			04/10/2022	3092	9.200,00	
	Transferência Recebida - Wagner Luiz Martins da Silva - 026.892.557-7			04/10/2022	3093	110,00	
BANCO DO BRASIL S/A		1.1.01.02.04	11204				
	9903 - BB RENDE FACIL			04/10/2022	4093	1.712,37	
CAIXA		1.1.01.01.01	11110				
	100402 - PIX - ENVIADO			04/10/2022	4094	712,37	
	100401 - PIX - ENVIADO			04/10/2022	4095	1.000,00	
SERVICOS PRESTADOS P/TERCEIROS		3.2.01.01.58	51156				
	1756400 - TRANSFERENCIA PIX DES: CLEBER ISAIAS MACHADO 04/10			04/10/2022	10787	6.347,55	
CAIXA		1.1.01.01.01	11110				
	1502573 - TRANSFERENCIA PIX DES: ULTRA MOVEIS CORPORAT 04/10			04/10/2022	10788	1.884,00	
	1136408 - TRANSFERENCIA PIX DES: BENEDES SOARES BATIST 04/10			04/10/2022	10789	9.200,00	
TARIFAS BANCARIAS		3.2.01.04.11	51513				
	919446 - IOF S/ UTILIZACAO LIMITE			04/10/2022	10790	749,35	
DESPESAS GERAIS (DIVERSAS)		3.2.01.01.37	51135				
	990732 - CARTAO VISA ELECTRON PADARIA DO ANGU			04/10/2022	10791	38,67	
BRADESCO S/A		1.1.01.02.03	11203				
	DEPÓSITOS			04/10/2022	10792	5.174,61	
	DEPÓSITOS			04/10/2022	10793	669,22	
	DEPÓSITOS			04/10/2022	10794	50,98	
	DEPÓSITOS			04/10/2022	10795	4.229,34	
MERC. ADQUIRIDAS DE TERCEIROS		3.1.01.01.01	41110				
	Compra Conforme NF Número 464 de ULTRA MOVEIS CORPORATIVO LTDA			04/10/2022	12452	1.884,00	
	Compra Conforme NF Número 389862 de MENNO S.A.			04/10/2022	12453	18.821,39	
	Compra Conforme NF Número 38006 de NEO BRAS IND COM DE FITAS E ETIQUETAS AUTOADESIVAS			04/10/2022	12454	1.066,40	
SALARIOS		3.2.01.01.92	51190				
	PAGO A JOÃO PEDRO SOUZA COSTA - 09/2022			04/10/2022	13658	1.269,44	
BANCO NUBANK		1.1.01.02.23	11224				

Junta Comercial do Estado do Rio de Janeiro

Empresa: BENEDES SOARES BATISTA

NIRE: 338.0761116-3 Protocolo: 00-2023/227269-7 Data do protocolo: 21/03/2023

CERTIFICO A EXATIDÃO DOS TERMOS DE ABERTURA E ENCERRAMENTO REGISTRADOS em 22/03/2023 SOB O N° 00005383713.

Autenticação: 63A5BDA061809484C9D7A56A324499A230703E6B8355873FD011D14AA3A60C6E

Para validar o documento acesse <http://www.jucerja.rj.gov.br/servicos/chanceladigital>, informe o n° de protocolo.



Valores expressos em Reais (R\$)

Diário

Conta	Histórico	Classificação	Código	Data	Sequência	Débito	Crédito
BANCO NUBANK		1.1.01.02.23	11224				***** Continuação
	Transferência enviada pelo Pix - PIX Marketplace - 10.573.521/0001-91			04/10/2022	3088		227,70
	Transferência enviada pelo Pix - MENNO EQUIPAMENTOS PARA ESCRITORIO L			04/10/2022	3089		9.321,39
CAIXA		1.1.01.01.01	11110				
	Transferência recebida pelo Pix - BENEDES S BATISTA - 23.303.444/0001			04/10/2022	3090		1.000,00
BANCO NUBANK		1.1.01.02.23	11224				
	Transferência enviada pelo Pix - LINDA MULHER - 18.459.930/0001-73			04/10/2022	3091		600,00
CAIXA		1.1.01.01.01	11110				
	Transferência recebida pelo Pix - BENEDES SOARES BATISTA - 23.303.444			04/10/2022	3092		9.200,00
	Transferência Recebida - Wagner Luiz Martins da Silva - 026.892.557-7			04/10/2022	3093		110,00
BB RENDE FACIL		1.1.01.03.10	11310				
	9903 - BB RENDE FACIL			04/10/2022	4093		1.712,37
BANCO DO BRASIL S/A		1.1.01.02.04	11204				
	100402 - PIX - ENVIADO			04/10/2022	4094		712,37
	100401 - PIX - ENVIADO			04/10/2022	4095		1.000,00
BRADESCO S/A		1.1.01.02.03	11203				
	1756400 - TRANSFERENCIA PIX DES: CLEBER ISAIAS MACHADO 04/10			04/10/2022	10787		6.347,55
	1502573 - TRANSFERENCIA PIX DES: ULTRA MOVEIS CORPORAT 04/10			04/10/2022	10788		1.884,00
	1136408 - TRANSFERENCIA PIX DES: BENEDES SOARES BATIST 04/10			04/10/2022	10789		9.200,00
	919446 - IOF S/ UTILIZACAO LIMITE			04/10/2022	10790		749,35
	990732 - CARTAO VISA ELECTRON PADARIA DO ANGU			04/10/2022	10791		38,67
CAIXA		1.1.01.01.01	11110				
	DEPÓSITOS			04/10/2022	10792		5.174,61
	DEPÓSITOS			04/10/2022	10793		669,22
	DEPÓSITOS			04/10/2022	10794		50,98
	DEPÓSITOS			04/10/2022	10795		4.229,34
	Compra Conforme NF Número 464 de ULTRA MOVEIS CORPORATIVO LTDA			04/10/2022	12452		1.884,00
	Compra Conforme NF Número 389862 de MENNO S.A.			04/10/2022	12453		18.821,39
	Compra Conforme NF Número 38006 de NEO BRAS IND COM DE FITAS E ETIQUETAS AUTOADESIVAS			04/10/2022	12454		1.066,40
	PAGO A JOÃO PEDRO SOUZA COSTA - 09/2022			04/10/2022	13658		1.269,44
	Totais do dia			04/10/2022		75.268,78	75.268,78
TARIFAS BANCARIAS		3.2.01.04.11	51513				
	JUROS UTILIZ.CH.ESPECIAL			05/10/2022	2448	16,36	
CAIXA		1.1.01.01.01	11110				
	Transferência enviada pelo Pix - JOSE AUGUSTO GROSSO LOPES - 005.672.			05/10/2022	3094	620,00	
BANCO NUBANK		1.1.01.02.23	11224				
	Transferência recebida pelo Pix - RODRIGO DA SILVA COUTO - 104.983.59			05/10/2022	3095	270,00	
	Depósito recebido - Cloud Walk Meios de Pagamentos e Servicos Ltda *			05/10/2022	3096	482,94	
BANCO DO BRASIL S/A		1.1.01.02.04	11204				
	9903 - BB RENDE FACIL			05/10/2022	4096	13.718,19	
DESP. C/CARTAO DE CREDITO		3.2.01.01.17	51116				
	100502 - PAGAMENTO DE BOLETO			05/10/2022	4097	5.218,20	

Comprovante Qualificação econômico-financeira - BENEDES (lo (1196466)) SEI E-20/001.001206/2023 / pg. 405

Junta Comercial do Estado do Rio de Janeiro

Empresa: BENEDES SOARES BATISTA

NIRE: 338.0761116-3 Protocolo: 00-2023/227269-7 Data do protocolo: 21/03/2023

CERTIFICADO A EXATIDÃO DOS TERMOS DE ABERTURA E ENCERRAMENTO REGISTRADOS em 22/03/2023 SOB O Nº 00005383713.

Autenticação: 63A5BDA061809484C9D7A56A324499A230703E6B8355873FD011D14AA3A60C6E

Para validar o documento acesse <http://www.jucerja.rj.gov.br/servicos/chanceladigital>, informe o nº de protocolo.



Valores expressos em Reais (R\$)

Diário

Conta	Histórico	Classificação	Código	Data	Sequência	Débito	Crédito
CAIXA		1.1.01.01.01	11110				
	100501 - PIX - ENVIADO			05/10/2022	4098	8.500,00	
BANCO DO BRASIL S/A		1.1.01.02.04	11204				
	12700 - BB RENDE FACIL			05/10/2022	4099	0,01	
BRADESCO S/A		1.1.01.02.03	11203				
	DEPÓSITOS			05/10/2022	10796	50,00	
	DEPÓSITOS			05/10/2022	10797	10.695,00	
	DEPÓSITOS			05/10/2022	10798	18.670,00	
	DEPÓSITOS			05/10/2022	10799	5.601,00	
	DEPÓSITOS			05/10/2022	10800	24.255,00	
MERC. ADQUIRIDAS DE TERCEIROS		3.1.01.01.01	41110				
	Compra Conforme NF Número 10636 de C. ARTPROM FESTAS E EMBALAGENS EIRELI			05/10/2022	12455	88,00	
	Compra Conforme NF Número 42597 de DEVINTEX COSMETICOS LTDA			05/10/2022	12456	712,37	
	Compra Conforme NF Número 622 de IVSON PEREIRA DA SILVA 36639354420			05/10/2022	12457	227,70	
CAIXA		1.1.01.01.01	11110				
	Venda Conforme NF Número 599			05/10/2022	13540	270,00	
	Venda Conforme NF Número 600			05/10/2022	13541	13.999,00	
	Venda Conforme NF Número 601			05/10/2022	13542	270,00	
	Venda Conforme NF Número 603			05/10/2022	13543	869,40	
	Venda Conforme NF Número 604			05/10/2022	13544	1.778,40	
SALARIOS		3.2.01.01.92	51190				
	PAGO A MARCUS VIANA CHAGAS - 09/2022			05/10/2022	13670	2.697,42	
BANCO SICRED (AG. M.PEREIRA)		1.1.01.02.18	11218				
	JUROS UTILIZ.CH.ESPECIAL			05/10/2022	2448		16,36
BANCO NUBANK		1.1.01.02.23	11224				
	Transferência enviada pelo Pix - JOSE AUGUSTO GROSSO LOPES - 005.672.			05/10/2022	3094		620,00
CAIXA		1.1.01.01.01	11110				
	Transferência recebida pelo Pix - RODRIGO DA SILVA COUTO - 104.983.59			05/10/2022	3095		270,00
	Depósito recebido - Cloud Walk Meios de Pagamentos e Servicos Ltda *			05/10/2022	3096		482,94
BB RENDE FACIL		1.1.01.03.10	11310				
	9903 - BB RENDE FACIL			05/10/2022	4096		13.718,19
BANCO DO BRASIL S/A		1.1.01.02.04	11204				
	100502 - PAGAMENTO DE BOLETO			05/10/2022	4097		5.218,20
	100501 - PIX - ENVIADO			05/10/2022	4098		8.500,00
BB RENDE FACIL		1.1.01.03.10	11310				
	12700 - BB RENDE FACIL			05/10/2022	4099		0,01
CAIXA		1.1.01.01.01	11110				
	DEPÓSITOS			05/10/2022	10796		50,00
	DEPÓSITOS			05/10/2022	10797		10.695,00
	DEPÓSITOS			05/10/2022	10798		18.670,00
	DEPÓSITOS			05/10/2022	10799		5.601,00
	DEPÓSITOS			05/10/2022	10800		24.255,00
	Compra Conforme NF Número 10636 de C. ARTPROM FESTAS E EMBALAGENS EIRELI			05/10/2022	12455		88,00
	Compra Conforme NF Número 42597 de DEVINTEX COSMETICOS LTDA			05/10/2022	12456		712,37
	Compra Conforme NF Número 622 de IVSON PEREIRA DA SILVA 36639354420			05/10/2022	12457		227,70

Junta Comercial do Estado do Rio de Janeiro

Empresa: BENEDES SOARES BATISTA

NIRE: 338.0761116-3 Protocolo: 00-2023/227269-7 Data do protocolo: 21/03/2023

CERTIFICO A EXATIDÃO DOS TERMOS DE ABERTURA E ENCERRAMENTO REGISTRADOS em 22/03/2023 SOB O N° 00005383713.

Autenticação: 63A5BDA061809484C9D7A56A324499A230703E6B8355873FD011D14AA3A60C6E

Para validar o documento acesse <http://www.jucerja.rj.gov.br/servicos/chanceladigital>, informe o n° de protocolo.



Valores expressos em Reais (R\$)

Diário

Conta	Histórico	Classificação	Código	Data	Sequência	Débito	Crédito
REVENDA DE MERCADORIAS		4.1.01.42	61102				
	Venda Conforme NF Número 599			05/10/2022	13540		270,00
	Venda Conforme NF Número 600			05/10/2022	13541		13.999,00
	Venda Conforme NF Número 601			05/10/2022	13542		270,00
	Venda Conforme NF Número 603			05/10/2022	13543		869,40
	Venda Conforme NF Número 604			05/10/2022	13544		1.778,40
CAIXA		1.1.01.01.01	11110				
	PAGO A MARCUS VIANA CHAGAS - 09/2022			05/10/2022	13670		2.697,42
		Totais do dia		05/10/2022		109.008,99	109.008,99
CAIXA		1.1.01.01.01	11110				
	Transferência enviada pelo Pix - WORLD MICRO 2012 INFORMATICA LTDA ME			06/10/2022	3097	20.000,00	
BANCO NUBANK		1.1.01.02.23	11224				
	Transferência recebida pelo Pix - BENEDES SOARES BATISTA - 23.303.444			06/10/2022	3098	20.000,00	
CAIXA		1.1.01.01.01	11110				
	Transferência enviada pelo Pix - Compra Direta Empresas - 62.058.318/			06/10/2022	3099	8.618,40	
BANCO NUBANK		1.1.01.02.23	11224				
	Transferência recebida pelo Pix - BENEDES SOARES BATISTA - 23.303.444			06/10/2022	3100	8.618,40	
DESP. C/CARTAO DE CREDITO		3.2.01.01.17	51116				
	Pagamento de boleto efetuado - BANCO PAN SA - RECEB BOL CARTOES			06/10/2022	3101	560,72	
CAIXA		1.1.01.01.01	11110				
	Transferência enviada pelo Pix - Benedes Soares Batista - 112.487.607			06/10/2022	3102	5.400,00	
BANCO NUBANK		1.1.01.02.23	11224				
	Transferência recebida pelo Pix - BENEDES SOARES BATISTA - 23.303.444			06/10/2022	3103	5.400,00	
	Depósito recebido - Cloud Walk Meios de Pagamentos e Servicos Ltda *			06/10/2022	3104	266,11	
BB RENDE FACIL		1.1.01.03.10	11310				
	9903 - BB RENDE FACIL			06/10/2022	4100	0,01	
BANCO DO BRASIL S/A		1.1.01.02.04	11204				
	13300 - BB RENDE FACIL			06/10/2022	4101	0,01	
CAIXA		1.1.01.01.01	11110				
	1726163 - TRANSFERENCIA PIX DES: BENEDES SOARES BATIST 06/10			06/10/2022	10802	20.000,00	
	1513587 - TRANSFERENCIA PIX DES: LINDA MULHER 06/10			06/10/2022	10803	8.700,00	
	1022017 - TRANSFERENCIA PIX DES: BENEDES SOARES BATIST 06/10			06/10/2022	10804	8.618,40	
	759197 - TRANSFERENCIA PIX DES: BENEDES SOARES BATIST 06/10			06/10/2022	10805	5.400,00	
	SAQUES			06/10/2022	10806	255,49	
BRADESCO S/A		1.1.01.02.03	11203				
	DEPÓSITOS			06/10/2022	10807	15.999,96	
	DEPÓSITOS			06/10/2022	10808	10.789,59	
	DEPÓSITOS			06/10/2022	10809	27.333,63	
MERC. ADQUIRIDAS DE TERCEIROS		3.1.01.01.01	41110				
	Compra Conforme NF Número 1963042 de FUJIOKA ELETRO IMAGEM S.A.			06/10/2022	12458	739,06	
	Compra Conforme NF Número 53162 de FRIOVIX COMERCIO DE REFRIGERACAO LTDA			06/10/2022	12459	18.200,10	
	Compra Conforme NF Número 462859 de Lenovo Tecnologia Brasil Ltda			06/10/2022	12460	5.218,21	

Junta Comercial do Estado do Rio de Janeiro

Empresa: BENEDES SOARES BATISTA

NIRE: 338.0761116-3 Protocolo: 00-2023/227269-7 Data do protocolo: 21/03/2023

CERTIFICO A EXATIDÃO DOS TERMOS DE ABERTURA E ENCERRAMENTO REGISTRADOS em 22/03/2023 SOB O N° 00005383713.

Autenticação: 63A5BDA061809484C9D7A56A324499A230703E6B8355873FD011D14AA3A60C6E

Para validar o documento acesse <http://www.jucerja.rj.gov.br/servicos/chanceladigital>, informe o n° de protocolo.



Valores expressos em Reais (R\$)

Diário

Conta	Histórico	Classificação	Código	Data	Sequência	Débito	Crédito
MERC. ADQUIRIDAS DE TERCEIROS		3.1.01.01.01	41110				***** Continuação
	Compra Conforme NF Número 8122 de BEL MICRO TECNOLOGIA S/A			06/10/2022	12461	938,00	
CAIXA		1.1.01.01.01	11110				
	Venda Conforme NF Número 605			06/10/2022	13545	24.777,70	
FUNDO GARANTIA TEMPO SERVICO		3.2.01.01.42	51140				
	PAGO A FGTS09/2022			06/10/2022	13686	350,00	
BANCO NUBANK		1.1.01.02.23	11224				
	TransferA ⁿ cia enviada pelo Pix - WORLD MICRO 2012 INFORMATICA LTDA ME			06/10/2022	3097		20.000,00
CAIXA		1.1.01.01.01	11110				
	TransferA ⁿ cia recebida pelo Pix - BENEDES SOARES BATISTA - 23.303.444			06/10/2022	3098		20.000,00
BANCO NUBANK		1.1.01.02.23	11224				
	TransferA ⁿ cia enviada pelo Pix - Compra Direta Empresas - 62.058.318/			06/10/2022	3099		8.618,40
CAIXA		1.1.01.01.01	11110				
	TransferA ⁿ cia recebida pelo Pix - BENEDES SOARES BATISTA - 23.303.444			06/10/2022	3100		8.618,40
BANCO NUBANK		1.1.01.02.23	11224				
	Pagamento de boleto efetuado - BANCO PAN SA - RECEB BOL CARTOES			06/10/2022	3101		560,72
	TransferA ⁿ cia enviada pelo Pix - Benedes Soares Batista - 112.487.607			06/10/2022	3102		5.400,00
CAIXA		1.1.01.01.01	11110				
	TransferA ⁿ cia recebida pelo Pix - BENEDES SOARES BATISTA - 23.303.444			06/10/2022	3103		5.400,00
SERVICOS PRESTADOS P/TERCEIROS		3.2.01.01.58	51156				
	DepA ^s ito recebido - Cloud Walk Meios de Pagamentos e Servicos Ltda *			06/10/2022	3104		266,11
BANCO DO BRASIL S/A		1.1.01.02.04	11204				
	9903 - BB RENDE FACIL			06/10/2022	4100		0,01
BB RENDE FACIL		1.1.01.03.10	11310				
	13300 - BB RENDE FACIL			06/10/2022	4101		0,01
BRADESCO S/A		1.1.01.02.03	11203				
	1726163 - TRANSFERENCIA PIX DES: BENEDES SOARES BATIST 06/10			06/10/2022	10802		20.000,00
	1513587 - TRANSFERENCIA PIX DES: LINDA MULHER 06/10			06/10/2022	10803		8.700,00
	1022017 - TRANSFERENCIA PIX DES: BENEDES SOARES BATIST 06/10			06/10/2022	10804		8.618,40
	759197 - TRANSFERENCIA PIX DES: BENEDES SOARES BATIST 06/10			06/10/2022	10805		5.400,00
	SAQUES			06/10/2022	10806		255,49
CAIXA		1.1.01.01.01	11110				
	DEPÓSITOS			06/10/2022	10807		15.999,96
	DEPÓSITOS			06/10/2022	10808		10.789,59
	DEPÓSITOS			06/10/2022	10809		27.333,63
	Compra Conforme NF Número 1963042 de FUJIOKA ELETRO IMAGEM S.A.			06/10/2022	12458		739,06
	Compra Conforme NF Número 53162 de FRIOVIX COMERCIO DE REFRIGERACAO LTDA			06/10/2022	12459		18.200,10
	Compra Conforme NF Número 462859 de Lenovo Tecnologia Brasil Ltda			06/10/2022	12460		5.218,21
	Compra Conforme NF Número 8122 de BEL MICRO TECNOLOGIA S/A			06/10/2022	12461		938,00
REVENDA DE MERCADORIAS		4.1.01.42	61102				
	Venda Conforme NF Número 605			06/10/2022	13545		24.777,70
CAIXA		1.1.01.01.01	11110				
	PAGO A FGTS09/2022			06/10/2022	13686		350,00

Junta Comercial do Estado do Rio de Janeiro

Empresa: BENEDES SOARES BATISTA

NIRE: 338.0761116-3 Protocolo: 00-2023/227269-7 Data do protocolo: 21/03/2023

CERTIFICO A EXATIDÃO DOS TERMOS DE ABERTURA E ENCERRAMENTO REGISTRADOS em 22/03/2023 SOB O N° 00005383713.

Autenticação: 63A5BDA061809484C9D7A56A324499A230703E6B8355873FD011D14AA3A60C6E

Para validar o documento acesse <http://www.jucerja.rj.gov.br/servicos/chanceladigital>, informe o n° de protocolo.



Valores expressos em Reais (R\$)

Diário

Conta	Histórico	Classificação	Código	Data	Sequência	Débito	Crédito
				Totais do dia	06/10/2022	216.183,79	216.183,79
CAIXA		1.1.01.01.01	11110				
	Transferência enviada pelo Pix - JOSE AUGUSTO GROSSO LOPES - 005.672.			07/10/2022	3105	880,00	
SERVICOS PRESTADOS P/TERCEIROS		3.2.01.01.58	51156				
	Transferência enviada pelo Pix - TIAGO BERNARDES E SILVA			07/10/2022	3106	700,00	
	Transferência enviada pelo Pix - Israel Victor dos Reis - 185.507.477			07/10/2022	3107	400,00	
	Transferência enviada pelo Pix - DEUSIANE MUNIZ DINIZ - 0			07/10/2022	3108	500,00	
BANCO NUBANK		1.1.01.02.23	11224				
	Transferência recebida pelo Pix - CAROLINA DIAS DE AZEVEDO - 124.424.			07/10/2022	3109	5.000,00	
IMPOSTOS E TAXAS(S)		3.2.01.02.10	51210				
	Pagamento de boleto efetuado - P.M. DE PATY DO ALFERES			07/10/2022	3110	30,95	
SERVICOS PRESTADOS P/TERCEIROS		3.2.01.01.58	51156				
	Transferência enviada pelo Pix - DEBORA FERREIRA CHAVES			07/10/2022	3111	250,00	
	Transferência enviada pelo Pix - Rafania dos Santos Reis - 170.251.44			07/10/2022	3112	47,00	
CAIXA		1.1.01.01.01	11110				
	Transferência enviada pelo Pix - JANDAIA - VILA GUILHERME - 61.192.52			07/10/2022	3113	14.726,42	
	Transferência enviada pelo Pix - WORLD MICRO 2012 INFORMATICA LTDA ME			07/10/2022	3114	40.000,00	
BANCO NUBANK		1.1.01.02.23	11224				
	Transferência recebida pelo Pix - BENEDES SOARES BATISTA - 23.303.444			07/10/2022	3115	50.000,00	
	Transferência recebida pelo Pix - SEAL COM DE PROD HORT LTDA - 12.639			07/10/2022	3116	1.500,00	
	Transferência recebida pelo Pix - JORGE FERREIRA A J 14057362754 - 27			07/10/2022	3117	4.000,00	
BANCO DO BRASIL S/A		1.1.01.02.04	11204				
	9903 - BB RENDE FACIL			07/10/2022	4102	105,00	
DESP. C/CARTAO DE CREDITO		3.2.01.01.17	51116				
	280608 - COMPRA COM CARTAO			07/10/2022	4103	99,00	
	176369 - COMPRA COM CARTAO			07/10/2022	4104	6,00	
CAIXA		1.1.01.01.01	11110				
	1508077 - TRANSFERENCIA PIX DES: ELIEL MARINHO DE OLIV 07/10			07/10/2022	10810	800,00	
	1338575 - TRANSFERENCIA PIX DES: LINDA MULHER 07/10			07/10/2022	10811	2.000,00	
	1219263 - TRANSFERENCIA PIX DES: BENEDES SOARES BATIST 07/10			07/10/2022	10812	50.000,00	
	637379 - SAQUE C/C BDN Ag06793maq050637seq0637907102108			07/10/2022	10813	2.400,00	
	637374 - SAQUE C/C BDN Ag06793maq050637seq0637407102107			07/10/2022	10814	2.500,00	
	637369 - SAQUE C/C BDN Ag06793maq050637seq0636907102106			07/10/2022	10815	2.500,00	
	637364 - SAQUE C/C BDN Ag06793maq050637seq0636407102105			07/10/2022	10816	2.500,00	
BRADESCO S/A		1.1.01.02.03	11203				
	DEPÓSITOS			07/10/2022	10817	8.012,00	
	DEPÓSITOS			07/10/2022	10818	1.600,55	
	DEPÓSITOS			07/10/2022	10819	1.882,99	
	DEPÓSITOS			07/10/2022	10820	103,56	
MERC. ADQUIRIDAS DE TERCEIROS		3.1.01.01.01	41110				
	Compra Conforme NF Número 3999741 de Whirlpool S.A.			07/10/2022	12462	8.618,40	
	Compra Conforme NF Número 2013415 de Mb 5 - Comercio Importacao e Exportacao Ltda			07/10/2022	12463	415,53	

Junta Comercial do Estado do Rio de Janeiro

Empresa: BENEDES SOARES BATISTA

NIRE: 338.0761116-3 Protocolo: 00-2023/227269-7 Data do protocolo: 21/03/2023

CERTIFICADO A EXATIDÃO DOS TERMOS DE ABERTURA E ENCERRAMENTO REGISTRADOS em 22/03/2023 SOB O Nº 00005383713.

Autenticação: 63A5BDA061809484C9D7A56A324499A230703E6B8355873FD011D14AA3A60C6E

Para validar o documento acesse <http://www.jucerja.rj.gov.br/servicos/chanceladigital>, informe o nº de protocolo.



Valores expressos em Reais (R\$)

Diário

Conta	Histórico	Classificação	Código	Data	Sequência	Débito	Crédito
MERC. ADQUIRIDAS DE TERCEIROS		3.1.01.01.01	41110				***** Continuação
	Compra Conforme NF Número 46962 de BIGNARDI IND.E COM.DE PAP.E ARTEF.LTDA			07/10/2022	12464	14.726,41	
BANCO NUBANK		1.1.01.02.23	11224				
	Transferência enviada pelo Pix - JOSE AUGUSTO GROSSO LOPES - 005.672.			07/10/2022	3105		880,00
	Transferência enviada pelo Pix - TIAGO BERNARDES E SILVA			07/10/2022	3106		700,00
	Transferência enviada pelo Pix - Israel Victor dos Reis - 185.507.477			07/10/2022	3107		400,00
	Transferência enviada pelo Pix - DEUSIANE MUNIZ DINIZ - 0			07/10/2022	3108		500,00
CAIXA		1.1.01.01.01	11110				
	Transferência recebida pelo Pix - CAROLINA DIAS DE AZEVEDO - 124.424.			07/10/2022	3109		5.000,00
BANCO NUBANK		1.1.01.02.23	11224				
	Pagamento de boleto efetuado - P.M. DE PATY DO ALFERES			07/10/2022	3110		30,95
	Transferência enviada pelo Pix - DEBORA FERREIRA CHAVES			07/10/2022	3111		250,00
	Transferência enviada pelo Pix - Rafania dos Santos Reis - 170.251.44			07/10/2022	3112		47,00
	Transferência enviada pelo Pix - JANDAIA - VILA GUILHERME - 61.192.52			07/10/2022	3113		14.726,42
	Transferência enviada pelo Pix - WORLD MICRO 2012 INFORMATICA LTDA ME			07/10/2022	3114		40.000,00
CAIXA		1.1.01.01.01	11110				
	Transferência recebida pelo Pix - BENEDES SOARES BATISTA - 23.303.444			07/10/2022	3115		50.000,00
	Transferência recebida pelo Pix - SEAL COM DE PROD HORT LTDA - 12.639			07/10/2022	3116		1.500,00
	Transferência recebida pelo Pix - JORGE FERREIRA A J 14057362754 - 27			07/10/2022	3117		4.000,00
BB RENDE FACIL		1.1.01.03.10	11310				
	9903 - BB RENDE FACIL			07/10/2022	4102		105,00
BANCO DO BRASIL S/A		1.1.01.02.04	11204				
	280608 - COMPRA COM CARTAO			07/10/2022	4103		99,00
	176369 - COMPRA COM CARTAO			07/10/2022	4104		6,00
BRASESCO S/A		1.1.01.02.03	11203				
	1508077 - TRANSFERENCIA PIX DES: ELIEL MARINHO DE OLIV 07/10			07/10/2022	10810		800,00
	1338575 - TRANSFERENCIA PIX DES: LINDA MULHER 07/10			07/10/2022	10811		2.000,00
	1219263 - TRANSFERENCIA PIX DES: BENEDES SOARES BATIST 07/10			07/10/2022	10812		50.000,00
	637379 - SAQUE C/C BDN Ag06793maq050637seq0637907102108			07/10/2022	10813		2.400,00
	637374 - SAQUE C/C BDN Ag06793maq050637seq0637407102107			07/10/2022	10814		2.500,00
	637369 - SAQUE C/C BDN Ag06793maq050637seq0636907102106			07/10/2022	10815		2.500,00
	637364 - SAQUE C/C BDN Ag06793maq050637seq0636407102105			07/10/2022	10816		2.500,00
CAIXA		1.1.01.01.01	11110				
	DEPÓSITOS			07/10/2022	10817		8.012,00
	DEPÓSITOS			07/10/2022	10818		1.600,55
	DEPÓSITOS			07/10/2022	10819		1.882,99
	DEPÓSITOS			07/10/2022	10820		103,56
	Compra Conforme NF Número 3999741 de Whirlpool S.A.			07/10/2022	12462		8.618,40
	Compra Conforme NF Número 2013415 de Mb 5 - Comercio Importacao e Exportacao Ltda			07/10/2022	12463		415,53
	Compra Conforme NF Número 46962 de BIGNARDI IND.E COM.DE PAP.E ARTEF.LTDA			07/10/2022	12464		14.726,41
	Totais do dia			07/10/2022		216.303,81	216.303,81

Valores expressos em Reais (R\$)

Diário

Conta	Histórico	Classificação	Código	Data	Sequência	Débito	Crédito
CAIXA		1.1.01.01.01	11110				
	Transferência enviada pelo Pix - RENOVA SOLUCOES INTELIGENTES - 23.30			08/10/2022	3118	1.520,00	
	Transferência enviada pelo Pix - RENOVA SOLUCOES INTELIGENTES - 23.30			08/10/2022	3119	5.000,00	
	Transferência enviada pelo Pix - VANDENSON DOS SANTOS - 056.945.027-6			08/10/2022	3120	1,50	
SERVICOS PRESTADOS P/TERCEIROS		3.2.01.01.58	51156				
	Transferência enviada pelo Pix - Carolina d Azevedo - 124.424.577-17			08/10/2022	3121	60,00	
BANCO NUBANK		1.1.01.02.23	11224				
	Transferência recebida pelo Pix - CAROLINA DIAS DE AZEVEDO - 124.424.			08/10/2022	3122	5.000,00	
	Transferência recebida pelo Pix - CLEBER CAETANO MARTINS - 703.973.33			08/10/2022	3123	85,00	
	Transferência enviada pelo Pix - RENOVA SOLUCOES INTELIGENTES - 23.30			08/10/2022	3118		1.520,00
	Transferência enviada pelo Pix - RENOVA SOLUCOES INTELIGENTES - 23.30			08/10/2022	3119		5.000,00
	Transferência enviada pelo Pix - VANDENSON DOS SANTOS - 056.945.027-6			08/10/2022	3120		1,50
	Transferência enviada pelo Pix - Carolina d Azevedo - 124.424.577-17			08/10/2022	3121		60,00
CAIXA		1.1.01.01.01	11110				
	Transferência recebida pelo Pix - CAROLINA DIAS DE AZEVEDO - 124.424.			08/10/2022	3122		5.000,00
	Transferência recebida pelo Pix - CLEBER CAETANO MARTINS - 703.973.33			08/10/2022	3123		85,00
	Totais do dia			08/10/2022		11.666,50	11.666,50
CAIXA		1.1.01.01.01	11110				
	Transferência enviada pelo Pix - RENOVA SOLUCOES INTELIGENTES - 23.30			10/10/2022	3124	2.000,00	
BANCO NUBANK		1.1.01.02.23	11224				
	Transferência recebida pelo Pix - BENEDES SOARES BATISTA - 23.303.444			10/10/2022	3125	2.000,00	
CAIXA		1.1.01.01.01	11110				
	Transferência enviada pelo Pix - RENOVA SOLUCOES INTELIGENTES - 23.30			10/10/2022	3126	1.500,00	
BANCO NUBANK		1.1.01.02.23	11224				
	Transferência recebida pelo Pix - BENEDES SOARES BATISTA - 23.303.444			10/10/2022	3127	1.500,00	
CAIXA		1.1.01.01.01	11110				
	Transferência enviada pelo Pix - IVAIR PERICLES SOARES FRANCO - 003.1			10/10/2022	3128	6.999,00	
BANCO NUBANK		1.1.01.02.23	11224				
	Transferência recebida pelo Pix - BENEDES SOARES BATISTA - 23.303.444			10/10/2022	3129	30,00	
	Transferência recebida pelo Pix - BENEDES SOARES BATISTA - 23.303.444			10/10/2022	3130	5.500,00	
BANCO DO BRASIL S/A		1.1.01.02.04	11204				
	9903 - BB RENDE FACIL			10/10/2022	4105	4.269,18	
CONSORCIO(VEICULOS)		1.1.03.01.05	11412				
	14033 - BB CONSORCIO - PRESTACAO			10/10/2022	4106	201,06	
TARIFAS BANCARIAS		3.2.01.04.11	51513				
	3621108 - TARIFA PACOTE DE SERVICOS			10/10/2022	4107	66,00	
DESP. C/CARTAO DE CREDITO		3.2.01.01.17	51116				

Junta Comercial do Estado do Rio de Janeiro

Empresa: BENEDES SOARES BATISTA

NIRE: 338.0761116-3 Protocolo: 00-2023/227269-7 Data do protocolo: 21/03/2023

CERTIFICO A EXATIDÃO DOS TERMOS DE ABERTURA E ENCERRAMENTO REGISTRADOS em 22/03/2023 SOB O Nº 00005383713.

Autenticação: 63A5BDA061809484C9D7A56A324499A230703E6B8355873FD011D14AA3A60C6E

Para validar o documento acesse <http://www.jucerja.rj.gov.br/servicos/chanceladigital>, informe o nº de protocolo.



Valores expressos em Reais (R\$)

Diário

Conta	Histórico	Classificação	Código	Data	Sequência	Débito	Crédito
DESP. C/CARTAO DE CREDITO		3.2.01.01.17	51116				***** Continuação
	46955652 - PAGTO CARTAO CREDITO			10/10/2022	4108	1.441,05	
CAIXA		1.1.01.01.01	11110				
	101001 - PAGAMENTO DE BOLETO			10/10/2022	4109	1.306,39	
	11273304 - SAQUE NO TAA			10/10/2022	4110	3.000,00	
	21273304 - SAQUE NO TAA			10/10/2022	4111	3.000,00	
DESP. C/CARTAO DE CREDITO		3.2.01.01.17	51116				
	282444 - COMPRA COM CARTAO			10/10/2022	4112	151,70	
	145785 - COMPRA COM CARTAO			10/10/2022	4113	123,00	
BANCO DO BRASIL S/A		1.1.01.02.04	11204				
	9109 - BB RENDE FACIL			10/10/2022	4114	0,02	
	95126129 - PIX - RECEBIDO			10/10/2022	4115	2.000,00	
	95037630 - PIX - RECEBIDO			10/10/2022	4116	1.500,00	
	87395893 - PIX - RECEBIDO			10/10/2022	4117	1.520,00	
CAIXA		1.1.01.01.01	11110				
	7 - CHEQUE COMPENSADO			10/10/2022	10821	18.700,00	
	1735251 - PIX QR CODE ESTATICO DES: Andre Nobre Esteves 10/10			10/10/2022	10822	135,00	
	1136288 - TRANSFERENCIA PIX DES: REDUX INDUSTRIA E COM 10/10			10/10/2022	10823	8.970,00	
	1037418 - TRANSFERENCIA PIX DES: LINDA MULHER 08/10			10/10/2022	10824	6.000,00	
	1030093 - TRANSFERENCIA PIX DES: BENEDES SOARES BATIST 10/10			10/10/2022	10825	2.000,00	
	1020149 - TRANSFERENCIA PIX DES: BENEDES SOARES BATIST 10/10			10/10/2022	10826	1.500,00	
FRETE E CARRETOS		3.2.01.01.44	51142				
	841309 - TRANSFERENCIA PIX DES: JOSE FERNANDO DAS NEV 10/10			10/10/2022	10827	60,00	
CAIXA		1.1.01.01.01	11110				
	759083 - TRANSFERENCIA PIX DES: BENEDES SOARES BATIST 10/10			10/10/2022	10828	30,00	
	758221 - TRANSFERENCIA PIX DES: BENEDES SOARES BATIST 10/10			10/10/2022	10829	5.500,00	
TARIFAS BANCARIAS		3.2.01.04.11	51513				
	1 - TARIFA BANCARIA FOLHA CHEQUE			10/10/2022	10830	10,80	
CAPITALIZACAO		1.1.01.03.11	11311				
	TITULO DE CAPITALIZACAO BRADESCO			10/10/2022	10831	223,77	
CAIXA		1.1.01.01.01	11110				
	SAQUES			10/10/2022	10832	3.003,47	
CONSORCIO(VEICULOS)		1.1.03.01.05	11412				
	PAGO A PAGTO ELETRON COBRANÇA 070081215801003802BRADESCO ADMINISTRADORA			10/10/2022	10833	531,46	
CAIXA		1.1.01.01.01	11110				
	SAQUES			10/10/2022	10834	990,61	
	SAQUES			10/10/2022	10835	572,87	
	7837303 - SAQUE C/C BDN AG01394MAQ007837SEQ0630308101301			10/10/2022	10836	2.400,00	
	7837298 - SAQUE C/C BDN AG01394MAQ007837SEQ0629808101300			10/10/2022	10837	2.500,00	
	7837293 - SAQUE C/C BDN AG01394MAQ007837SEQ0629308101258			10/10/2022	10838	2.500,00	
	7837288 - SAQUE C/C BDN AG01394MAQ007837SEQ0628808101256			10/10/2022	10839	2.500,00	
BRADESCO S/A		1.1.01.02.03	11203				
	1244192 - TRANSFERENCIA PIX REM: BENEDES SOARES BATIST 08/10			10/10/2022	10840	5.000,00	
	DEPÓSITOS			10/10/2022	10841	5.846,57	
	DEPÓSITOS			10/10/2022	10842	8.012,00	

Junta Comercial do Estado do Rio de Janeiro

Empresa: BENEDES SOARES BATISTA

NIRE: 338.0761116-3 Protocolo: 00-2023/227269-7 Data do protocolo: 21/03/2023

CERTIFICO A EXATIDÃO DOS TERMOS DE ABERTURA E ENCERRAMENTO REGISTRADOS em 22/03/2023 SOB O N° 00005383713.

Autenticação: 63A5BDA061809484C9D7A56A324499A230703E6B8355873FD011D14AA3A60C6E

Para validar o documento acesse <http://www.jucerja.rj.gov.br/servicos/chanceladigital>, informe o n° de protocolo.



Valores expressos em Reais (R\$)

Diário

Conta	Histórico	Classificação	Código	Data	Sequência	Débito	Crédito
BRADERCO S/A		1.1.01.02.03	11203				***** Continuação
	DEPÓSITOS			10/10/2022	10843	22.404,00	
MERC. ADQUIRIDAS DE TERCEIROS		3.1.01.01.01	41110				
	Compra Conforme NF Número 24431 de REDUX INDUSTRIA E COMERCIO LTDA			10/10/2022	12465	8.970,00	
	Compra Conforme NF Número 1491 de SAO LAZARO MINERACAO LTDA			10/10/2022	12466	7.000,00	
CAIXA		1.1.01.01.01	11110				
	Venda Conforme NF Número 607			10/10/2022	13546	7.650,00	
	Venda Conforme NF Número 608			10/10/2022	13547	16.170,00	
BANCO NUBANK		1.1.01.02.23	11224				
	Transferência enviada pelo Pix - RENOVA SOLUCOES INTELIGENTES - 23.30			10/10/2022	3124		2.000,00
CAIXA		1.1.01.01.01	11110				
	Transferência recebida pelo Pix - BENEDES SOARES BATISTA - 23.303.444			10/10/2022	3125		2.000,00
BANCO NUBANK		1.1.01.02.23	11224				
	Transferência enviada pelo Pix - RENOVA SOLUCOES INTELIGENTES - 23.30			10/10/2022	3126		1.500,00
CAIXA		1.1.01.01.01	11110				
	Transferência recebida pelo Pix - BENEDES SOARES BATISTA - 23.303.444			10/10/2022	3127		1.500,00
BANCO NUBANK		1.1.01.02.23	11224				
	Transferência enviada pelo Pix - IVAIR PERICLES SOARES FRANCO - 003.1			10/10/2022	3128		6.999,00
CAIXA		1.1.01.01.01	11110				
	Transferência recebida pelo Pix - BENEDES SOARES BATISTA - 23.303.444			10/10/2022	3129		30,00
	Transferência recebida pelo Pix - BENEDES SOARES BATISTA - 23.303.444			10/10/2022	3130		5.500,00
BB RENDE FACIL		1.1.01.03.10	11310				
	9903 - BB RENDE FACIL			10/10/2022	4105		4.269,18
BANCO DO BRASIL S/A		1.1.01.02.04	11204				
	14033 - BB CONSORCIO - PRESTACAO			10/10/2022	4106		201,06
	3621108 - TARIFA PACOTE DE SERVICOS			10/10/2022	4107		66,00
	46955652 - PAGTO CARTAO CREDITO			10/10/2022	4108		1.441,05
	101001 - PAGAMENTO DE BOLETO			10/10/2022	4109		1.306,39
	11273304 - SAQUE NO TAA			10/10/2022	4110		3.000,00
	21273304 - SAQUE NO TAA			10/10/2022	4111		3.000,00
	282444 - COMPRA COM CARTAO			10/10/2022	4112		151,70
	145785 - COMPRA COM CARTAO			10/10/2022	4113		123,00
BB RENDE FACIL		1.1.01.03.10	11310				
	9109 - BB RENDE FACIL			10/10/2022	4114		0,02
CAIXA		1.1.01.01.01	11110				
	95126129 - PIX - RECEBIDO			10/10/2022	4115		2.000,00
	95037630 - PIX - RECEBIDO			10/10/2022	4116		1.500,00
	87395893 - PIX - RECEBIDO			10/10/2022	4117		1.520,00
BRADERCO S/A		1.1.01.02.03	11203				
	7 - CHEQUE COMPENSADO			10/10/2022	10821		18.700,00
	1735251 - PIX QR CODE ESTATICO DES: Andre Nobre Esteves 10/10			10/10/2022	10822		135,00
	1136288 - TRANSFERENCIA PIX DES: REDUX INDUSTRIA E COM 10/10			10/10/2022	10823		8.970,00
	1037418 - TRANSFERENCIA PIX DES: LINDA MULHER 08/10			10/10/2022	10824		6.000,00

Junta Comercial do Estado do Rio de Janeiro

Empresa: BENEDES SOARES BATISTA

NIRE: 338.0761116-3 Protocolo: 00-2023/227269-7 Data do protocolo: 21/03/2023

CERTIFICO A EXATIDÃO DOS TERMOS DE ABERTURA E ENCERRAMENTO REGISTRADOS em 22/03/2023 SOB O N° 00005383713.

Autenticação: 63A5BDA061809484C9D7A56A324499A230703E6B8355873FD011D14AA3A60C6E

Para validar o documento acesse <http://www.jucerja.rj.gov.br/servicos/chanceladigital>, informe o n° de protocolo.



Valores expressos em Reais (R\$)

Diário

Conta	Histórico	Classificação	Código	Data	Sequência	Débito	Crédito
BRADESCO S/A		1.1.01.02.03	11203				***** Continuação
	1030093 - TRANSFERENCIA PIX DES: BENEDES SOARES BATIST 10/10			10/10/2022	10825		2.000,00
	1020149 - TRANSFERENCIA PIX DES: BENEDES SOARES BATIST 10/10			10/10/2022	10826		1.500,00
	841309 - TRANSFERENCIA PIX DES: JOSE FERNANDO DAS NEV 10/10			10/10/2022	10827		60,00
	759083 - TRANSFERENCIA PIX DES: BENEDES SOARES BATIST 10/10			10/10/2022	10828		30,00
	758221 - TRANSFERENCIA PIX DES: BENEDES SOARES BATIST 10/10			10/10/2022	10829		5.500,00
	1 - TARIFA BANCARIA FOLHA CHEQUE			10/10/2022	10830		10,80
	TITULO DE CAPITALIZACAO BRADESCO			10/10/2022	10831		223,77
	SAQUES			10/10/2022	10832		3.003,47
	PAGO A PAGTO ELETRON COBRANÇA			10/10/2022	10833		531,46
	070081215801003802BRADESCO ADMINISTRADORA						
	SAQUES			10/10/2022	10834		990,61
	SAQUES			10/10/2022	10835		572,87
	7837303 - SAQUE C/C BDN AG01394MAQ007837SEQ0630308101301			10/10/2022	10836		2.400,00
	7837298 - SAQUE C/C BDN AG01394MAQ007837SEQ0629808101300			10/10/2022	10837		2.500,00
	7837293 - SAQUE C/C BDN AG01394MAQ007837SEQ0629308101258			10/10/2022	10838		2.500,00
	7837288 - SAQUE C/C BDN AG01394MAQ007837SEQ0628808101256			10/10/2022	10839		2.500,00
CAIXA		1.1.01.01.01	11110				
	1244192 - TRANSFERENCIA PIX REM: BENEDES SOARES BATIST 08/10			10/10/2022	10840		5.000,00
	DEPÓSITOS			10/10/2022	10841		5.846,57
	DEPÓSITOS			10/10/2022	10842		8.012,00
	DEPÓSITOS			10/10/2022	10843		22.404,00
	Compra Conforme NF Número 24431 de REDUX INDUSTRIA E COMERCIO LTDA			10/10/2022	12465		8.970,00
	Compra Conforme NF Número 1491 de SAO LAZARO MINERACAO LTDA			10/10/2022	12466		7.000,00
REVENDA DE MERCADORIAS		4.1.01.42	61102				
	Venda Conforme NF Número 607			10/10/2022	13546		7.650,00
	Venda Conforme NF Número 608			10/10/2022	13547		16.170,00
		Totais do dia		10/10/2022		177.287,95	177.287,95
SERVICOS PRESTADOS P/TERCEIROS		3.2.01.01.58	51156				
	TransferA ⁿ cia enviada pelo Pix - Celso andre halfeld - 007.417.787-77			11/10/2022	3131	10,00	
CAIXA		1.1.01.01.01	11110				
	TransferA ⁿ cia enviada pelo Pix - SK DISTRIBUIDORA - 08.237.002/0001- 0			11/10/2022	3132	15.600,00	
	TransferA ⁿ cia enviada pelo Pix - WORLD MICRO 2012 INFORMATICA LTDA ME			11/10/2022	3133	20.000,00	
BANCO NUBANK		1.1.01.02.23	11224				
	TransferA ⁿ cia recebida pelo Pix - BENEDES SOARES BATISTA - 23.303.444			11/10/2022	3134	36.000,00	
	TransferA ⁿ cia recebida pelo Pix - JOAO GABRIEL DO NASCIMENTO SILVEIRA			11/10/2022	3135	100,00	
CAIXA		1.1.01.01.01	11110				
	TransferA ⁿ cia enviada pelo Pix - WORLD MICRO 2012 INFORMATICA LTDA ME			11/10/2022	3136	17.900,00	
BANCO NUBANK		1.1.01.02.23	11224				
	TransferA ⁿ cia recebida pelo Pix - Benedes Soares Batista - 112.487.60			11/10/2022	3137	17.900,00	

Junta Comercial do Estado do Rio de Janeiro

Empresa: BENEDES SOARES BATISTA

NIRE: 338.0761116-3 Protocolo: 00-2023/227269-7 Data do protocolo: 21/03/2023

CERTIFICO A EXATIDÃO DOS TERMOS DE ABERTURA E ENCERRAMENTO REGISTRADOS em 22/03/2023 SOB O N°
00005383713.

Autenticação: 63A5BDA061809484C9D7A56A324499A230703E6B8355873FD011D14AA3A60C6E

Para validar o documento acesse <http://www.jucerja.rj.gov.br/servicos/chanceladigital>, informe o n° de protocolo.



Valores expressos em Reais (R\$)

Diário

Conta	Histórico	Classificação	Código	Data	Sequência	Débito	Crédito
SERVICOS PRESTADOS P/TERCEIROS		3.2.01.01.58	51156				
	Transferência enviada pelo Pix - Luciano Correa Soares - 126.064.767-			11/10/2022	3138	20,00	
CAIXA		1.1.01.01.01	11110				
	Transferência enviada pelo Pix - WORLD MICRO 2012 INFORMATICA LTDA ME			11/10/2022	3139	20.000,00	
BANCO NUBANK		1.1.01.02.23	11224				
	Transferência recebida pelo Pix - BENEDES SOARES BATISTA - 23.303.444			11/10/2022	3140	20.000,00	
	Depósito recebido - Cloud Walk Meios de Pagamentos e Servicos Ltda *			11/10/2022	3141	49,28	
BB RENDE FACIL		1.1.01.03.10	11310				
	9903 - BB RENDE FACIL			11/10/2022	4118	0,01	
BANCO DO BRASIL S/A		1.1.01.02.04	11204				
	13274 - BB RENDE FACIL			11/10/2022	4119	0,01	
CAIXA		1.1.01.01.01	11110				
	2253517 - TRANSFERENCIA PIX DES: Celso andre halfeld 11/10			11/10/2022	10844	79,00	
	1533203 - TRANSFERENCIA PIX DES: BENEDES SOARES BATIST 11/10			11/10/2022	10845	36.000,00	
	1152131 - TRANSFERENCIA PIX DES: BENEDES SOARES BATIST 11/10			11/10/2022	10846	20.000,00	
	SAQUES			11/10/2022	10847	369,31	
BRADESCO S/A		1.1.01.02.03	11203				
	DEPÓSITOS			11/10/2022	10848	35.256,00	
MERC. ADQUIRIDAS DE TERCEIROS		3.1.01.01.01	41110				
	Compra Conforme NF Número 364409 de SK AUTOMOTIVE DISTRIBUIDORA DE AUTOPECAS LTDA			11/10/2022	12467	15.600,00	
BANCO NUBANK		1.1.01.02.23	11224				
	Transferência enviada pelo Pix - Celso andre halfeld - 007.417.787-77			11/10/2022	3131		10,00
	Transferência enviada pelo Pix - SK DISTRIBUIDORA - 08.237.002/0001-0			11/10/2022	3132		15.600,00
	Transferência enviada pelo Pix - WORLD MICRO 2012 INFORMATICA LTDA ME			11/10/2022	3133		20.000,00
CAIXA		1.1.01.01.01	11110				
	Transferência recebida pelo Pix - BENEDES SOARES BATISTA - 23.303.444			11/10/2022	3134		36.000,00
	Transferência recebida pelo Pix - JOAO GABRIEL DO NASCIMENTO SILVEIRA			11/10/2022	3135		100,00
BANCO NUBANK		1.1.01.02.23	11224				
	Transferência enviada pelo Pix - WORLD MICRO 2012 INFORMATICA LTDA ME			11/10/2022	3136		17.900,00
CAIXA		1.1.01.01.01	11110				
	Transferência recebida pelo Pix - Benedes Soares Batista - 112.487.60			11/10/2022	3137		17.900,00
BANCO NUBANK		1.1.01.02.23	11224				
	Transferência enviada pelo Pix - Luciano Correa Soares - 126.064.767-			11/10/2022	3138		20,00
	Transferência enviada pelo Pix - WORLD MICRO 2012 INFORMATICA LTDA ME			11/10/2022	3139		20.000,00
CAIXA		1.1.01.01.01	11110				
	Transferência recebida pelo Pix - BENEDES SOARES BATISTA - 23.303.444			11/10/2022	3140		20.000,00
	Depósito recebido - Cloud Walk Meios de Pagamentos e Servicos Ltda *			11/10/2022	3141		49,28
BANCO DO BRASIL S/A		1.1.01.02.04	11204				
	9903 - BB RENDE FACIL			11/10/2022	4118		0,01
BB RENDE FACIL		1.1.01.03.10	11310				
	13274 - BB RENDE FACIL			11/10/2022	4119		0,01
BRADESCO S/A		1.1.01.02.03	11203				

Junta Comercial do Estado do Rio de Janeiro

Empresa: BENEDES SOARES BATISTA

NIRE: 338.0761116-3 Protocolo: 00-2023/227269-7 Data do protocolo: 21/03/2023

CERTIFICO A EXATIDÃO DOS TERMOS DE ABERTURA E ENCERRAMENTO REGISTRADOS em 22/03/2023 SOB O Nº 00005383713.

Autenticação: 63A5BDA061809484C9D7A56A324499A230703E6B8355873FD011D14AA3A60C6E

Para validar o documento acesse <http://www.jucerja.rj.gov.br/servicos/chanceladigital>, informe o nº de protocolo.



Valores expressos em Reais (R\$)

Diário

Conta	Histórico	Classificação	Código	Data	Sequência	Débito	Crédito
BRABESCO S/A		1.1.01.02.03	11203				***** Continuação
	2253517 - TRANSFERENCIA PIX DES: Celso andre halfeld	11/10		11/10/2022	10844		79,00
	1533203 - TRANSFERENCIA PIX DES: BENEDES SOARES BATIST	11/10		11/10/2022	10845		36.000,00
	1152131 - TRANSFERENCIA PIX DES: BENEDES SOARES BATIST	11/10		11/10/2022	10846		20.000,00
	SAQUES			11/10/2022	10847		369,31
CAIXA		1.1.01.01.01	11110				
	DEPÓSITOS			11/10/2022	10848		35.256,00
	Compra Conforme NF Número 364409 de SK AUTOMOTIVE			11/10/2022	12467		15.600,00
	DISTRIBUIDORA DE AUTOPECAS LTDA						
		Totais do dia		11/10/2022		254.883,61	254.883,61
SERVICOS PRESTADOS P/TERCEIROS		3.2.01.01.58	51156				
	TransferA ^{nc} ia enviada pelo Pix - Diogo de souza monsores -	125.616.40		12/10/2022	3142	300,00	
BANCO NUBANK		1.1.01.02.23	11224				
	TransferA ^{nc} ia enviada pelo Pix - Diogo de souza monsores -	125.616.40		12/10/2022	3142		300,00
		Totais do dia		12/10/2022		300,00	300,00
SERVICOS PRESTADOS P/TERCEIROS		3.2.01.01.58	51156				
	TransferA ^{nc} ia enviada pelo Pix - Samuel Dos Santos Fernandes Vieira -			13/10/2022	3143	45,00	
CAIXA		1.1.01.01.01	11110				
	TransferA ^{nc} ia enviada pelo Pix - DAVI PINHEIRO RIBEIRO -	093.034.427-		13/10/2022	3144	1.000,00	
SERVICOS PRESTADOS P/TERCEIROS		3.2.01.01.58	51156				
	TransferA ^{nc} ia enviada pelo Pix - LEONARDO MANOEL BALTAR	RODRIGU - 121		13/10/2022	3145	40,00	
	TransferA ^{nc} ia enviada pelo Pix - Cleber Isaias Machado -	800.355.407-		13/10/2022	3146	2.550,00	
CAIXA		1.1.01.01.01	11110				
	TransferA ^{nc} ia enviada pelo Pix - JOSE AUGUSTO GROSSO LOPES -	005.672.		13/10/2022	3147	45.000,00	
BANCO NUBANK		1.1.01.02.23	11224				
	TransferA ^{nc} ia recebida pelo Pix - RONALDO GOMES AMARAL -	884.266.617-		13/10/2022	3148	30.000,00	
CAIXA		1.1.01.01.01	11110				
	TransferA ^{nc} ia enviada pelo Pix - WORLD MICRO 2012 INFORMATICA	LTDA ME		13/10/2022	3149	23.540,00	
BANCO NUBANK		1.1.01.02.23	11224				
	TransferA ^{nc} ia recebida pelo Pix - BENEDES SOARES BATISTA -	23.303.444		13/10/2022	3150	29.000,00	
CAIXA		1.1.01.01.01	11110				
	TransferA ^{nc} ia enviada pelo Pix - JORGE JUNIOR MECANICO DIESEL -	27.21		13/10/2022	3151	1.600,00	
BANCO NUBANK		1.1.01.02.23	11224				
	TransferA ^{nc} ia recebida pelo Pix - RAPHAEL SILVA AMARAL -	180.091.497-		13/10/2022	3152	15.000,00	
BANCO DO BRASIL S/A		1.1.01.02.04	11204				
	9903 - BB RENDE FACIL			13/10/2022	4120	22,77	
DESP. C/CARTAO DE CREDITO		3.2.01.01.17	51116				
	875426 - COMPRA COM CARTAO			13/10/2022	4121	8,49	
	764113 - COMPRA COM CARTAO			13/10/2022	4122	64,00	
	646694 - COMPRA COM CARTAO			13/10/2022	4123	57,99	
	335707 - COMPRA COM CARTAO			13/10/2022	4124	34,80	
	235329 - COMPRA COM CARTAO			13/10/2022	4125	103,84	

Comprovante Qualificação econômico-financeira - BENEDES (lo (1196466)) SEI E-20/001.001206/2023 / pg. 416

Junta Comercial do Estado do Rio de Janeiro

Empresa: BENEDES SOARES BATISTA

NIRE: 338.0761116-3 Protocolo: 00-2023/227269-7 Data do protocolo: 21/03/2023

CERTIFICO A EXATIDÃO DOS TERMOS DE ABERTURA E ENCERRAMENTO REGISTRADOS em 22/03/2023 SOB O N° 00005383713.

Autenticação: 63A5BDA061809484C9D7A56A324499A230703E6B8355873FD011D14AA3A60C6E

Para validar o documento acesse <http://www.jucerja.rj.gov.br/servicos/chanceladigital>, informe o n° de protocolo.



Valores expressos em Reais (R\$)

Diário

Conta	Histórico	Classificação	Código	Data	Sequência	Débito	Crédito
DESP. C/CARTAO DE CREDITO		3.2.01.01.17	51116				***** Continuação
	127575 - COMPRA COM CARTAO			13/10/2022	4126	56,70	
CAIXA		1.1.01.01.01	11110				
	1514227 - TRANSFERENCIA PIX DES: IGOR FELICIANO DO NAS			13/10/2022	10849	500,00	
	13/10						
	1013265 - TRANSFERENCIA PIX DES: BENEDES SOARES BATIST			13/10/2022	10850	29.000,00	
	13/10						
ASSESSORIA CONTABIL		3.2.01.01.62	51160				
	847486 - TRANSFERENCIA PIX DES: DANIELLE MACIOKAS MAR			13/10/2022	10851	1.212,00	
	13/10						
INVEST FACIL BRADESCO		1.1.01.03.42	11342				
	APLIC.INVEST FACIL			13/10/2022	10852	7.689,94	
DESP. C/CARTAO DE CREDITO		3.2.01.01.17	51116				
	772497 - CARTAO VISA ELECTRON BAR RESTAURANTE SILV			13/10/2022	10853	2,00	
DESPESAS GERAIS (DIVERSAS)		3.2.01.01.37	51135				
	557180 - CARTAO VISA ELECTRON PAG*HomemDeFerro			13/10/2022	10854	86,45	
COMBUSTIVEL		3.2.01.01.80	51178				
	364585 - CARTAO VISA ELECTRON AUTO POSTO PATY			13/10/2022	10855	100,00	
CAIXA		1.1.01.01.01	11110				
	SAQUES			13/10/2022	10856	2.138,40	
BRADESCO S/A		1.1.01.02.03	11203				
	2287086 - TRANSF CC PARA CC PJ FUNDO MUNICIPAL DE SAUDE			13/10/2022	10857	20.732,50	
	DEPÓSITOS			13/10/2022	10858	25.200,00	
	DEPÓSITOS			13/10/2022	10859	4.278,00	
	DEPÓSITOS			13/10/2022	10860	21.560,00	
	DEPÓSITOS			13/10/2022	10861	16.500,00	
	DEPÓSITOS			13/10/2022	10862	8.556,00	
	DEPÓSITOS			13/10/2022	10863	12.834,00	
	DEPÓSITOS			13/10/2022	10864	30.678,40	
MERC. ADQUIRIDAS DE TERCEIROS		3.1.01.01.01	41110				
	Compra Conforme NF Número 1279 de WORLD MICRO 2012			13/10/2022	12468	85.000,00	
	INFORMATICA EIRELI ME						
CAIXA		1.1.01.01.01	11110				
	Venda Conforme NF Número 609			13/10/2022	13548	163.812,00	
	Venda Conforme NF Número 610			13/10/2022	13549	1.092,00	
BANCO NUBANK		1.1.01.02.23	11224				
	TransferA ⁿ cia enviada pelo Pix - Samuel Dos Santos Fernandes Vieira -			13/10/2022	3143		45,00
	TransferA ⁿ cia enviada pelo Pix - DAVI PINHEIRO RIBEIRO -			13/10/2022	3144		1.000,00
	093.034.427-						
	TransferA ⁿ cia enviada pelo Pix - LEONARDO MANOEL BALTAR			13/10/2022	3145		40,00
	RODRIGU - 121						
	TransferA ⁿ cia enviada pelo Pix - Cleber Isaias Machado - 800.355.407-			13/10/2022	3146		2.550,00
	TransferA ⁿ cia enviada pelo Pix - JOSE AUGUSTO GROSSO LOPES -			13/10/2022	3147		45.000,00
	005.672.						
CAIXA		1.1.01.01.01	11110				
	TransferA ⁿ cia recebida pelo Pix - RONALDO GOMES AMARAL -			13/10/2022	3148		30.000,00
	884.266.617-						
BANCO NUBANK		1.1.01.02.23	11224				
	TransferA ⁿ cia enviada pelo Pix - WORLD MICRO 2012 INFORMATICA			13/10/2022	3149		23.540,00
	LTDA ME						
CAIXA		1.1.01.01.01	11110				
	TransferA ⁿ cia recebida pelo Pix - BENEDES SOARES BATISTA -			13/10/2022	3150		29.000,00
	23.303.444						

Junta Comercial do Estado do Rio de Janeiro

Empresa: BENEDES SOARES BATISTA

NIRE: 338.0761116-3 Protocolo: 00-2023/227269-7 Data do protocolo: 21/03/2023

CERTIFICO A EXATIDÃO DOS TERMOS DE ABERTURA E ENCERRAMENTO REGISTRADOS em 22/03/2023 SOB O N° 00005383713.

Autenticação: 63A5BDA061809484C9D7A56A324499A230703E6B8355873FD011D14AA3A60C6E

Para validar o documento acesse <http://www.jucerja.rj.gov.br/servicos/chanceladigital>, informe o n° de protocolo.



Valores expressos em Reais (R\$)

Diário

Conta	Histórico	Classificação	Código	Data	Sequência	Débito	Crédito
BANCO NUBANK		1.1.01.02.23	11224				
	Transferência enviada pelo Pix - JORGE JUNIOR MECANICO DIESEL - 27.21			13/10/2022	3151		1.600,00
CAIXA		1.1.01.01.01	11110				
	Transferência recebida pelo Pix - RAPHAEL SILVA AMARAL - 180.091.497-			13/10/2022	3152		15.000,00
BB RENDE FACIL		1.1.01.03.10	11310				
	9903 - BB RENDE FACIL			13/10/2022	4120		22,77
BANCO DO BRASIL S/A		1.1.01.02.04	11204				
	875426 - COMPRA COM CARTAO			13/10/2022	4121		8,49
	764113 - COMPRA COM CARTAO			13/10/2022	4122		64,00
	646694 - COMPRA COM CARTAO			13/10/2022	4123		57,99
	335707 - COMPRA COM CARTAO			13/10/2022	4124		34,80
	235329 - COMPRA COM CARTAO			13/10/2022	4125		103,84
	127575 - COMPRA COM CARTAO			13/10/2022	4126		56,70
BRADESCO S/A		1.1.01.02.03	11203				
	1514227 - TRANSFERENCIA PIX DES: IGOR FELICIANO DO NAS 13/10			13/10/2022	10849		500,00
	1013265 - TRANSFERENCIA PIX DES: BENEDES SOARES BATIST 13/10			13/10/2022	10850		29.000,00
	847486 - TRANSFERENCIA PIX DES: DANIELLE MACIOKAS MAR 13/10			13/10/2022	10851		1.212,00
	APLIC.INVEST FACIL			13/10/2022	10852		7.689,94
	772497 - CARTAO VISA ELECTRON BAR RESTAURANTE SILV			13/10/2022	10853		2,00
	557180 - CARTAO VISA ELECTRON PAG*HomemDeFerro			13/10/2022	10854		86,45
	364585 - CARTAO VISA ELECTRON AUTO POSTO PATY			13/10/2022	10855		100,00
	SAQUES			13/10/2022	10856		2.138,40
CAIXA		1.1.01.01.01	11110				
	2287086 - TRANSF CC PARA CC PJ FUNDO MUNICIPAL DE SAUDE			13/10/2022	10857		20.732,50
	DEPÓSITOS			13/10/2022	10858		25.200,00
	DEPÓSITOS			13/10/2022	10859		4.278,00
	DEPÓSITOS			13/10/2022	10860		21.560,00
	DEPÓSITOS			13/10/2022	10861		16.500,00
	DEPÓSITOS			13/10/2022	10862		8.556,00
	DEPÓSITOS			13/10/2022	10863		12.834,00
	DEPÓSITOS			13/10/2022	10864		30.678,40
	Compra Conforme NF Número 1279 de WORLD MICRO 2012 INFORMATICA EIRELI ME			13/10/2022	12468		85.000,00
REVENDA DE MERCADORIAS		4.1.01.42	61102				
	Venda Conforme NF Número 609			13/10/2022	13548		163.812,00
	Venda Conforme NF Número 610			13/10/2022	13549		1.092,00
		Totais do dia		13/10/2022		579.095,28	579.095,28
INVEST FACIL BRADESCO		1.1.01.03.42	11342				
	APLIC.INVEST FACIL			14/10/2022	10865	54.672,40	
TARIFAS BANCARIAS		3.2.01.04.11	51513				
	7 - TARIFA BANCARIA CHEQUE VALOR SUPERIOR			14/10/2022	10866	40,10	
DESP. C/CARTAO DE CREDITO		3.2.01.01.17	51116				
	580153 - CARTAO VISA ELECTRON PEDACO DE SOL			14/10/2022	10867	251,00	
TARIFAS BANCARIAS		3.2.01.04.11	51513				
	1 - TARIFA BANCARIA SAQUE AUTO ATEND			14/10/2022	10868	11,40	
BRADESCO S/A		1.1.01.02.03	11203				

Junta Comercial do Estado do Rio de Janeiro

Empresa: BENEDES SOARES BATISTA

NIRE: 338.0761116-3 Protocolo: 00-2023/227269-7 Data do protocolo: 21/03/2023

CERTIFICO A EXATIDÃO DOS TERMOS DE ABERTURA E ENCERRAMENTO REGISTRADOS em 22/03/2023 SOB O N° 00005383713.

Autenticação: 63A5BDA061809484C9D7A56A324499A230703E6B8355873FD011D14AA3A60C6E

Para validar o documento acesse <http://www.jucerja.rj.gov.br/servicos/chanceladigital>, informe o n° de protocolo.



Valores expressos em Reais (R\$)

Diário

Conta	Histórico	Classificação	Código	Data	Sequência	Débito	Crédito
BRADESCO S/A		1.1.01.02.03	11203				***** Continuação
	7044383 - TRANSF CC PARA CC PJ FMS PETROPOLIS FARMACIA BASICA			14/10/2022	10869	11.543,31	
	DEPÓSITOS			14/10/2022	10870	2.974,52	
	DEPÓSITOS			14/10/2022	10871	18.670,00	
	DEPÓSITOS			14/10/2022	10872	21.561,12	
	DEPÓSITOS			14/10/2022	10873	225,95	
CAIXA		1.1.01.01.01	11110				
	Venda Conforme NF Número 611			14/10/2022	13550	32.592,00	
	Venda Conforme NF Número 612			14/10/2022	13551	8.449,05	
	Venda Conforme NF Número 613			14/10/2022	13552	32.592,00	
BRADESCO S/A		1.1.01.02.03	11203				
	APLIC.INVEST FACIL			14/10/2022	10865		54.672,40
	7 - TARIFA BANCARIA CHEQUE VALOR SUPERIOR			14/10/2022	10866		40,10
	580153 - CARTAO VISA ELECTRON PEDACO DE SOL			14/10/2022	10867		251,00
	1 - TARIFA BANCARIA SAQUE AUTO ATEND			14/10/2022	10868		11,40
CAIXA		1.1.01.01.01	11110				
	7044383 - TRANSF CC PARA CC PJ FMS PETROPOLIS FARMACIA BASICA			14/10/2022	10869		11.543,31
	DEPÓSITOS			14/10/2022	10870		2.974,52
	DEPÓSITOS			14/10/2022	10871		18.670,00
	DEPÓSITOS			14/10/2022	10872		21.561,12
	DEPÓSITOS			14/10/2022	10873		225,95
REVENDA DE MERCADORIAS		4.1.01.42	61102				
	Venda Conforme NF Número 611			14/10/2022	13550		32.592,00
	Venda Conforme NF Número 612			14/10/2022	13551		8.449,05
	Venda Conforme NF Número 613			14/10/2022	13552		32.592,00
			Totais do dia	14/10/2022		183.582,85	183.582,85
CAIXA		1.1.01.01.01	11110				
	Transferência enviada pelo Pix - IRMA SANTANA FRANCO - 494.510.497-20			17/10/2022	3153	2.411,36	
	Transferência enviada pelo Pix - JOSE AUGUSTO GROSSO LOPES - 005.672.			17/10/2022	3154	3.500,00	
SERVICOS PRESTADOS P/TERCEIROS		3.2.01.01.58	51156				
	Transferência enviada pelo Pix - Andr� Nobre Esteves - 076.314.047-3			17/10/2022	3155	135,00	
CAIXA		1.1.01.01.01	11110				
	Transferência enviada pelo Pix - BOA PRACA IMP EXPORTADORA LTDA - 39.			17/10/2022	3156	226,15	
	Transferência enviada pelo Pix - BOA PRACA IMP EXPORTADORA LTDA - 39.			17/10/2022	3157	3.123,75	
BANCO NUBANK		1.1.01.02.23	11224				
	Transferência recebida pelo Pix - BENEDES SOARES BATISTA - 23.303.444			17/10/2022	3158	10.000,00	
	Dep�sito recebido - Cloud Walk Meios de Pagamentos e Servicos Ltda *			17/10/2022	3159	59,14	
DESP. C/CARTAO DE CREDITO		3.2.01.01.17	51116				
	46426551 - PAGTO CARTAO CREDITO			17/10/2022	4127	13,83	
CAIXA		1.1.01.01.01	11110				
	11 - CHEQUE COMPENSADO			17/10/2022	10874	9.100,00	
	8 - CHEQUE COMPENSADO			17/10/2022	10875	28.500,00	
SERVICOS PRESTADOS P/TERCEIROS		3.2.01.01.58	51156				
	2123398 - TRANSFERENCIA PIX DES: CLEBER ISAIAS MACHADO 15/10			17/10/2022	10876	2.101,98	

Junta Comercial do Estado do Rio de Janeiro

Empresa: BENEDES SOARES BATISTA

NIRE: 338.0761116-3 Protocolo: 00-2023/227269-7 Data do protocolo: 21/03/2023

CERTIFICADO A EXATIDÃO DOS TERMOS DE ABERTURA E ENCERRAMENTO REGISTRADOS em 22/03/2023 SOB O N  00005383713.

Autenticação: 63A5BDA061809484C9D7A56A324499A230703E6B8355873FD011D14AA3A60C6E

Para validar o documento acesse <http://www.jucerja.rj.gov.br/servicos/chanceladigital>, informe o n  de protocolo.



Valores expressos em Reais (R\$)

Diário

Conta	Histórico	Classificação	Código	Data	Sequência	Débito	Crédito
CAIXA		1.1.01.01.01	11110				
	1548038 - TRANSFERENCIA PIX DES: REDUX INDUSTRIA E COM 17/10			17/10/2022	10877	11.960,00	
	1538197 - TRANSFERENCIA PIX DES: BENEDES SOARES BATIST 17/10			17/10/2022	10878	10.000,00	
DESP. C/CARTAO DE CREDITO		3.2.01.01.17	51116				
	3990290 - GASTOS CARTAO DE CREDITO			17/10/2022	10879	5.213,24	
	839296 - CARTAO VISA ELECTRON PAG*Limoeiro			17/10/2022	10880	23,00	
	584585 - CARTAO VISA ELECTRON LIMOEIRO IBITIPOCA			17/10/2022	10881	10,08	
	575985 - CARTAO VISA ELECTRON MINIMERCADO VENDE TU			17/10/2022	10882	10,75	
	170675 - CARTAO VISA ELECTRON CEREAIS BRAMIL PV 35			17/10/2022	10883	652,86	
	36791 - CARTAO VISA ELECTRON PONTO IBITI			17/10/2022	10884	292,00	
TARIFAS BANCARIAS		3.2.01.04.11	51513				
	DESPESAS FINANCEIRAS			17/10/2022	10885	28,90	
BRADESCO S/A		1.1.01.02.03	11203				
	RESGATE INVEST FACI			17/10/2022	10886	7.276,56	
	DEPÓSITOS			17/10/2022	10887	18.670,00	
	DEPÓSITOS			17/10/2022	10888	12.834,00	
	DEPÓSITOS			17/10/2022	10889	29.112,25	
MERC. ADQUIRIDAS DE TERCEIROS		3.1.01.01.01	41110				
	Compra Conforme NF Número 229703 de BOA PRACA IMPORT. E EXPORT. LTDA			17/10/2022	12469	3.349,90	
	Compra Conforme NF Número 24661 de REDUX INDUSTRIA E COMERCIO LTDA			17/10/2022	12470	11.960,00	
CAIXA		1.1.01.01.01	11110				
	Venda Conforme NF Número 614			17/10/2022	13553	7.670,00	
	Venda Conforme NF Número 615			17/10/2022	13554	3.835,00	
	Venda Conforme NF Número 616			17/10/2022	13555	21.560,00	
	Venda Conforme NF Número 617			17/10/2022	13556	8.404,75	
BANCO NUBANK		1.1.01.02.23	11224				
	TransferA ⁿ cia enviada pelo Pix - IRMA SANTANA FRANCO - 494.510.497-20			17/10/2022	3153		2.411,36
	TransferA ⁿ cia enviada pelo Pix - JOSE AUGUSTO GROSSO LOPES - 005.672.			17/10/2022	3154		3.500,00
	TransferA ⁿ cia enviada pelo Pix - AndrA© Nobre Esteves - 076.314.047-3			17/10/2022	3155		135,00
	TransferA ⁿ cia enviada pelo Pix - BOA PRACA IMP EXPORTADORA LTDA - 39.			17/10/2022	3156		226,15
	TransferA ⁿ cia enviada pelo Pix - BOA PRACA IMP EXPORTADORA LTDA - 39.			17/10/2022	3157		3.123,75
CAIXA		1.1.01.01.01	11110				
	TransferA ⁿ cia recebida pelo Pix - BENEDES SOARES BATISTA - 23.303.444			17/10/2022	3158		10.000,00
	DepA ^s ito recebido - Cloud Walk Meios de Pagamentos e Servicos Ltda *			17/10/2022	3159		59,14
BANCO DO BRASIL S/A		1.1.01.02.04	11204				
	46426551 - PAGTO CARTAO CREDITO			17/10/2022	4127		13,83
BRADESCO S/A		1.1.01.02.03	11203				
	11 - CHEQUE COMPENSADO			17/10/2022	10874		9.100,00
	8 - CHEQUE COMPENSADO			17/10/2022	10875		28.500,00
	2123398 - TRANSFERENCIA PIX DES: CLEBER ISAIAS MACHADO 15/10			17/10/2022	10876		2.101,98
	1548038 - TRANSFERENCIA PIX DES: REDUX INDUSTRIA E COM 17/10			17/10/2022	10877		11.960,00
	1538197 - TRANSFERENCIA PIX DES: BENEDES SOARES BATIST 17/10			17/10/2022	10878		10.000,00

Junta Comercial do Estado do Rio de Janeiro

Empresa: BENEDES SOARES BATISTA

NIRE: 338.0761116-3 Protocolo: 00-2023/227269-7 Data do protocolo: 21/03/2023

CERTIFICO A EXATIDÃO DOS TERMOS DE ABERTURA E ENCERRAMENTO REGISTRADOS em 22/03/2023 SOB O N°
00005383713.

Autenticação: 63A5BDA061809484C9D7A56A324499A230703E6B8355873FD011D14AA3A60C6E

Para validar o documento acesse <http://www.jucerja.rj.gov.br/servicos/chanceladigital>, informe o n° de protocolo.



Valores expressos em Reais (R\$)

Diário

Conta	Histórico	Classificação	Código	Data	Sequência	Débito	Crédito
BRADERCO S/A		1.1.01.02.03	11203				***** Continuação
	3990290 - GASTOS CARTAO DE CREDITO			17/10/2022	10879		5.213,24
	839296 - CARTAO VISA ELECTRON PAG*Limoeiro			17/10/2022	10880		23,00
	584585 - CARTAO VISA ELECTRON LIMOEIRO IBITIPOCA			17/10/2022	10881		10,08
	575985 - CARTAO VISA ELECTRON MINIMERCADO VENDE TU			17/10/2022	10882		10,75
	170675 - CARTAO VISA ELECTRON CEREAIS BRAMIL PV 35			17/10/2022	10883		652,86
	36791 - CARTAO VISA ELECTRON PONTO IBITI			17/10/2022	10884		292,00
	DESPESAS FINANCEIRAS			17/10/2022	10885		28,90
INVEST FACIL BRADERCO		1.1.01.03.42	11342				
	RESGATE INVEST FACI			17/10/2022	10886		7.276,56
CAIXA		1.1.01.01.01	11110				
	DEPÓSITOS			17/10/2022	10887		18.670,00
	DEPÓSITOS			17/10/2022	10888		12.834,00
	DEPÓSITOS			17/10/2022	10889		29.112,25
	Compra Conforme NF Número 229703 de BOA PRACA IMPORT. E EXPORT. LTDA			17/10/2022	12469		3.349,90
	Compra Conforme NF Número 24661 de REDUX INDUSTRIA E COMERCIO LTDA			17/10/2022	12470		11.960,00
REVENDA DE MERCADORIAS		4.1.01.42	61102				
	Venda Conforme NF Número 614			17/10/2022	13553		7.670,00
	Venda Conforme NF Número 615			17/10/2022	13554		3.835,00
	Venda Conforme NF Número 616			17/10/2022	13555		21.560,00
	Venda Conforme NF Número 617			17/10/2022	13556		8.404,75
			Totais do dia	17/10/2022		212.034,50	212.034,50
CAIXA		1.1.01.01.01	11110				
	Transferência enviada pelo Pix - MEGA COMPONENTES LTDA EPP - 28.409.3			18/10/2022	3160	29.800,00	
BANCO NUBANK		1.1.01.02.23	11224				
	Transferência recebida pelo Pix - BENEDES SOARES BATISTA - 23.303.444			18/10/2022	3161	29.700,00	
CAIXA		1.1.01.01.01	11110				
	Transferência enviada pelo Pix - A A FRIGELAR MOTO REFRIGERACAO LTDA			18/10/2022	3162	5.977,51	
BANCO NUBANK		1.1.01.02.23	11224				
	Transferência recebida pelo Pix - BENEDES SOARES BATISTA - 23.303.444			18/10/2022	3163	5.000,00	
CAIXA		1.1.01.01.01	11110				
	1520437 - TRANSFERENCIA PIX DES: BENEDES SOARES BATIST 18/10			18/10/2022	10890	29.700,00	
	1128297 - TRANSFERENCIA PIX DES: BENEDES SOARES BATIST 18/10			18/10/2022	10891	5.000,00	
	1126481 - TRANSFERENCIA PIX DES: FUJIOKA 18/10			18/10/2022	10892	3.263,97	
DESP. C/CARTAO DE CREDITO		3.2.01.01.17	51116				
	882522 - CARTAO VISA ELECTRON POSTO BEIRA RIO			18/10/2022	10893	100,00	
CAIXA		1.1.01.01.01	11110				
	SAQUES			18/10/2022	10894	260,54	
BRADERCO S/A		1.1.01.02.03	11203				
	RESGATE INVEST FACI			18/10/2022	10895	413,44	
	RESGATE INVEST FACI			18/10/2022	10896	30.878,07	
	DEPÓSITOS			18/10/2022	10897	7.033,00	
MERC. ADQUIRIDAS DE TERCEIROS		3.1.01.01.01	41110				
	Compra Conforme NF Número 258357 de RJ-MEGA COMPONENTES			18/10/2022	12471	29.800,00	

Comprovante Qualificação econômico-financeira - BENEDES (lo (1196466)

SEI E-20/001.001206/2023 / pg. 421

Junta Comercial do Estado do Rio de Janeiro

Empresa: BENEDES SOARES BATISTA

NIRE: 338.0761116-3 Protocolo: 00-2023/227269-7 Data do protocolo: 21/03/2023

CERTIFICO A EXATIDÃO DOS TERMOS DE ABERTURA E ENCERRAMENTO REGISTRADOS em 22/03/2023 SOB O N° 00005383713.

Autenticação: 63A5BDA061809484C9D7A56A324499A230703E6B8355873FD011D14AA3A60C6E

Para validar o documento acesse <http://www.jucerja.rj.gov.br/servicos/chanceladigital>, informe o n° de protocolo.



Valores expressos em Reais (R\$)

Diário

Conta	Histórico	Classificação	Código	Data	Sequência	Débito	Crédito
MERC. ADQUIRIDAS DE TERCEIROS		3.1.01.01.01	41110				***** Continuação
	LTDA - RJ						
	Compra Conforme NF Número 44924 de FRIGELAR COMERCIO E INDUSTRIA LTDA			18/10/2022	12472	5.977,51	
	Compra Conforme NF Número 766153 de FUJIOKA ELETRO IMAGEM S.A.			18/10/2022	12473	3.263,97	
	Compra Conforme NF Número 43989 de BEST NOTEBOOKS IND. COM. DE EQUIP. INF. LTDA.			18/10/2022	12474	28.088,58	
CAIXA		1.1.01.01.01	11110				
	Venda Conforme NF Número 618			18/10/2022	13557	730,00	
	Venda Conforme NF Número 619			18/10/2022	13558	1.771,60	
	Venda Conforme NF Número 620			18/10/2022	13559	78,44	
	Venda Conforme NF Número 621			18/10/2022	13560	2.961,40	
	Venda Conforme NF Número 622			18/10/2022	13561	3.820,00	
BANCO NUBANK		1.1.01.02.23	11224				
	Transferência enviada pelo Pix - MEGA COMPONENTES LTDA EPP - 28.409.3			18/10/2022	3160		29.800,00
CAIXA		1.1.01.01.01	11110				
	Transferência recebida pelo Pix - BENEDES SOARES BATISTA - 23.303.444			18/10/2022	3161		29.700,00
BANCO NUBANK		1.1.01.02.23	11224				
	Transferência enviada pelo Pix - A A FRIGELAR MOTO REFRIGERACAO LTDA			18/10/2022	3162		5.977,51
CAIXA		1.1.01.01.01	11110				
	Transferência recebida pelo Pix - BENEDES SOARES BATISTA - 23.303.444			18/10/2022	3163		5.000,00
BRADERIA S/A		1.1.01.02.03	11203				
	1520437 - TRANSFERENCIA PIX DES: BENEDES SOARES BATIST 18/10			18/10/2022	10890		29.700,00
	1128297 - TRANSFERENCIA PIX DES: BENEDES SOARES BATIST 18/10			18/10/2022	10891		5.000,00
	1126481 - TRANSFERENCIA PIX DES: FUJIOKA 18/10			18/10/2022	10892		3.263,97
	882522 - CARTAO VISA ELECTRON POSTO BEIRA RIO SAQUES			18/10/2022	10893		100,00
				18/10/2022	10894		260,54
INVEST FACIL BRADERIA		1.1.01.03.42	11342				
	RESGATE INVEST FACI			18/10/2022	10895		413,44
	RESGATE INVEST FACI			18/10/2022	10896		30.878,07
CAIXA		1.1.01.01.01	11110				
	DEPÓSITOS			18/10/2022	10897		7.033,00
	Compra Conforme NF Número 258357 de RJ-MEGA COMPONENTES LTDA - RJ			18/10/2022	12471		29.800,00
	Compra Conforme NF Número 44924 de FRIGELAR COMERCIO E INDUSTRIA LTDA			18/10/2022	12472		5.977,51
	Compra Conforme NF Número 766153 de FUJIOKA ELETRO IMAGEM S.A.			18/10/2022	12473		3.263,97
	Compra Conforme NF Número 43989 de BEST NOTEBOOKS IND. COM. DE EQUIP. INF. LTDA.			18/10/2022	12474		28.088,58
REVENDA DE MERCADORIAS		4.1.01.42	61102				
	Venda Conforme NF Número 618			18/10/2022	13557		730,00
	Venda Conforme NF Número 619			18/10/2022	13558		1.771,60
	Venda Conforme NF Número 620			18/10/2022	13559		78,44
	Venda Conforme NF Número 621			18/10/2022	13560		2.961,40
	Venda Conforme NF Número 622			18/10/2022	13561		3.820,00
	Totais do dia			18/10/2022		223.618,03	223.618,03

Junta Comercial do Estado do Rio de Janeiro

Empresa: BENEDES SOARES BATISTA

NIRE: 338.0761116-3 Protocolo: 00-2023/227269-7 Data do protocolo: 21/03/2023

CERTIFICADO A EXATIDÃO DOS TERMOS DE ABERTURA E ENCERRAMENTO REGISTRADOS em 22/03/2023 SOB O N° 00005383713.

Autenticação: 63A5BDA061809484C9D7A56A324499A230703E6B8355873FD011D14AA3A60C6E

Para validar o documento acesse <http://www.jucerja.rj.gov.br/servicos/chanceladigital>, informe o n° de protocolo.



Valores expressos em Reais (R\$)

Diário

Conta	Histórico	Classificação	Código	Data	Sequência	Débito	Crédito
CAIXA		1.1.01.01.01	11110				
	Transferência enviada pelo Pix - Bombeiros.com.br Com. de Equip. de S			19/10/2022	3164	3.570,00	
BANCO NUBANK		1.1.01.02.23	11224				
	Transferência recebida pelo Pix - BENEDES SOARES BATISTA -			19/10/2022	3165	3.070,00	
	23.303.444						
	Depósito recebido - Cloud Walk Meios de Pagamentos e Servicos Ltda *			19/10/2022	3166	523,08	
CAIXA		1.1.01.01.01	11110				
	Transferência enviada pelo Pix - COMERCIO DE EQUIPAMENTOS E			19/10/2022	3167	3.900,00	
	SUPRIMENT						
BANCO NUBANK		1.1.01.02.23	11224				
	Transferência recebida pelo Pix - BENEDES SOARES BATISTA -			19/10/2022	3168	3.900,00	
	23.303.444						
CAIXA		1.1.01.01.01	11110				
	1615077 - PIX QR CODE ESTATICO DES: PIX Marketplace	19/10		19/10/2022	10898	889,00	
	1656225 - TRANSFERENCIA PIX DES: BENEDES SOARES BATIST	19/10		19/10/2022	10899	3.070,00	
	1649548 - TRANSFERENCIA PIX DES: FUJIOKA	19/10		19/10/2022	10900	1.793,92	
DESP. C/CARTAO DE CREDITO		3.2.01.01.17	51116				
	1600510 - TRANSFERENCIA PIX DES: CLEBER ISAIAS MACHADO			19/10/2022	10901	5.000,00	
	19/10						
CAIXA		1.1.01.01.01	11110				
	1055455 - TRANSFERENCIA PIX DES: BENEDES SOARES BATIST			19/10/2022	10902	3.900,00	
	19/10						
INVEST FACIL BRADESCO		1.1.01.03.42	11342				
	APLIC.INVEST FACIL			19/10/2022	10903	28.058,12	
DESP. C/CARTAO DE CREDITO		3.2.01.01.17	51116				
	190844 - CARTAO VISA ELECTRON CEREAIS BRAMIL PV 35			19/10/2022	10904	208,52	
CAPITALIZACAO		1.1.01.03.11	11311				
	TITULO DE CAPITALIZACAO BRADESCO			19/10/2022	10905	500,00	
	TITULO DE CAPITALIZACAO BRADESCO			19/10/2022	10906	500,00	
CAIXA		1.1.01.01.01	11110				
	SAQUES			19/10/2022	10907	557,62	
BRADESCO S/A		1.1.01.02.03	11203				
	DEPÓSITOS			19/10/2022	10908	22.404,00	
	DEPÓSITOS			19/10/2022	10909	16.170,00	
	DEPÓSITOS			19/10/2022	10910	5.903,18	
MERC. ADQUIRIDAS DE TERCEIROS		3.1.01.01.01	41110				
	Compra Conforme NF Número 11440 de ELITE MULTI-ELETRONICOS			19/10/2022	12475	355,60	
	LTDA						
	Compra Conforme NF Número 18101 de COM DE EQUIPA E			19/10/2022	12476	3.900,00	
	SUPRIMENTOS DE INFORMATICA PAPELEX						
CAIXA		1.1.01.01.01	11110				
	Venda Conforme NF Número 623			19/10/2022	13562	1.277,70	
	Venda Conforme NF Número 624			19/10/2022	13563	7.999,98	
	Venda Conforme NF Número 625			19/10/2022	13564	2.450,00	
	Venda Conforme NF Número 626			19/10/2022	13565	799,90	
	Venda Conforme NF Número 627			19/10/2022	13566	4.666,45	
BANCO NUBANK		1.1.01.02.23	11224				
	Transferência enviada pelo Pix - Bombeiros.com.br Com. de Equip. de S			19/10/2022	3164		3.570,00
CAIXA		1.1.01.01.01	11110				
	Transferência recebida pelo Pix - BENEDES SOARES BATISTA -			19/10/2022	3165		3.070,00
	23.303.444						
SERVICOS PRESTADOS P/TERCEIROS		3.2.01.01.58	51156				

Junta Comercial do Estado do Rio de Janeiro

Empresa: BENEDES SOARES BATISTA

NIRE: 338.0761116-3 Protocolo: 00-2023/227269-7 Data do protocolo: 21/03/2023

CERTIFICO A EXATIDÃO DOS TERMOS DE ABERTURA E ENCERRAMENTO REGISTRADOS em 22/03/2023 SOB O N° 00005383713.

Autenticação: 63A5BDA061809484C9D7A56A324499A230703E6B8355873FD011D14AA3A60C6E

Para validar o documento acesse <http://www.jucerja.rj.gov.br/servicos/chanceladigital>, informe o n° de protocolo.



Valores expressos em Reais (R\$)

Diário

Conta	Histórico	Classificação	Código	Data	Sequência	Débito	Crédito
SERVICOS PRESTADOS P/TERCEIROS		3.2.01.01.58	51156				***** Continuação
	DepA³sito recebido - Cloud Walk Meios de Pagamentos e Servicos Ltda *			19/10/2022	3166		523,08
BANCO NUBANK		1.1.01.02.23	11224				
	TransferA³ncia enviada pelo Pix - COMERCIO DE EQUIPAMENTOS E SUPRIMENT			19/10/2022	3167		3.900,00
CAIXA		1.1.01.01.01	11110				
	TransferA³ncia recebida pelo Pix - BENEDES SOARES BATISTA - 23.303.444			19/10/2022	3168		3.900,00
BRADESCO S/A		1.1.01.02.03	11203				
	1615077 - PIX QR CODE ESTATICO DES: PIX Marketplace 19/10			19/10/2022	10898		889,00
	1656225 - TRANSFERENCIA PIX DES: BENEDES SOARES BATIST 19/10			19/10/2022	10899		3.070,00
	1649548 - TRANSFERENCIA PIX DES: FUJIOKA 19/10			19/10/2022	10900		1.793,92
	1600510 - TRANSFERENCIA PIX DES: CLEBER ISAIAS MACHADO 19/10			19/10/2022	10901		5.000,00
	1055455 - TRANSFERENCIA PIX DES: BENEDES SOARES BATIST 19/10			19/10/2022	10902		3.900,00
	APLIC.INVEST FACIL			19/10/2022	10903		28.058,12
	190844 - CARTAO VISA ELECTRON CEREAIS BRAMIL PV 35			19/10/2022	10904		208,52
	TITULO DE CAPITALIZACAO BRADESCO			19/10/2022	10905		500,00
	TITULO DE CAPITALIZACAO BRADESCO			19/10/2022	10906		500,00
	SAQUES			19/10/2022	10907		557,62
CAIXA		1.1.01.01.01	11110				
	DEPÓSITOS			19/10/2022	10908		22.404,00
	DEPÓSITOS			19/10/2022	10909		16.170,00
	DEPÓSITOS			19/10/2022	10910		5.903,18
	Compra Conforme NF Número 11440 de ELITE MULTI-ELETRONICOS LTDA			19/10/2022	12475		355,60
	Compra Conforme NF Número 18101 de COM DE EQUIPA E SUPRIMENTOS DE INFORMATICA PAPELEX			19/10/2022	12476		3.900,00
REVENDA DE MERCADORIAS		4.1.01.42	61102				
	Venda Conforme NF Número 623			19/10/2022	13562		1.277,70
	Venda Conforme NF Número 624			19/10/2022	13563		7.999,98
	Venda Conforme NF Número 625			19/10/2022	13564		2.450,00
	Venda Conforme NF Número 626			19/10/2022	13565		799,90
	Venda Conforme NF Número 627			19/10/2022	13566		4.666,45
		Totais do dia		19/10/2022		125.367,07	125.367,07

SERVICOS PRESTADOS P/TERCEIROS		3.2.01.01.58	51156				
	TransferA³ncia enviada pelo Pix - FABIO CLARINDO MARTINS DE PAULA - 06			20/10/2022	3169	200,00	
	TransferA³ncia enviada pelo Pix - JOAO PEDRO SOUZA COSTA - 160.095.147			20/10/2022	3170	200,00	
CAIXA		1.1.01.01.01	11110				
	TransferA³ncia enviada pelo Pix - PIX Marketplace - 10.573.521/0001-91			20/10/2022	3171	499,80	
	TransferA³ncia enviada pelo Pix - PIX Marketplace - 10.573.521/0001-91			20/10/2022	3172	1.554,00	
	TransferA³ncia enviada pelo Pix - LINDA MULHER - 18.459.930/0001-73			20/10/2022	3173	250,00	
SERVICOS PRESTADOS P/TERCEIROS		3.2.01.01.58	51156				
	TransferA³ncia enviada pelo Pix - Israel Victor dos Reis - 185.507.477			20/10/2022	3174	300,00	
	TransferA³ncia enviada pelo Pix - TIAGO PORTUGAL - 126.166.327-64 - BC			20/10/2022	3175	200,00	
CONSULTORIA/ACESSO INFORMATICA		3.2.01.01.26	51124				
	Pagamento de boleto efetuado - SUMICITY TELECOMUNICACOES S.A.			20/10/2022	3176	153,31	

Comprovante Qualificação econômico-financeira - BENEDES (lo (1196466)

SEI E-20/001.001206/2023 / pg. 424

Junta Comercial do Estado do Rio de Janeiro

Empresa: BENEDES SOARES BATISTA

NIRE: 338.0761116-3 Protocolo: 00-2023/227269-7 Data do protocolo: 21/03/2023

CERTIFICO A EXATIDÃO DOS TERMOS DE ABERTURA E ENCERRAMENTO REGISTRADOS em 22/03/2023 SOB O N° 00005383713.

Autenticação: 63A5BDA061809484C9D7A56A324499A230703E6B8355873FD011D14AA3A60C6E

Para validar o documento acesse <http://www.jucerja.rj.gov.br/servicos/chanceladigital>, informe o n° de protocolo.



Valores expressos em Reais (R\$)

Diário

Conta	Histórico	Classificação	Código	Data	Sequência	Débito	Crédito
CAIXA		1.1.01.01.01	11110				
	Transferência enviada pelo Pix - Benedes Soares Batista - 112.487.607			20/10/2022	3177	50,00	
	Transferência enviada pelo Pix - MARCELO DOS SANTOS - 001.720.316-30			20/10/2022	3178	3.000,00	
	Transferência enviada pelo Pix - JORGE JUNIOR MECANICO DIESEL - 27.21			20/10/2022	3179	10.000,00	
BANCO NUBANK		1.1.01.02.23	11224				
	Transferência recebida pelo Pix - BENEDES SOARES BATISTA - 23.303.444			20/10/2022	3180	20.000,00	
BB RENDE FACIL		1.1.01.03.10	11310				
	9903 - BB RENDE FACIL			20/10/2022	4128	1.670,94	
CAIXA		1.1.01.01.01	11110				
	102006 - PAGAMENTO DE BOLETO			20/10/2022	4129	623,15	
LUZ E FORCA		3.2.01.01.20	51118				
	102005 - PAGAMENTO CONTA LUZ			20/10/2022	4130	125,68	
	102004 - PAGAMENTO CONTA LUZ			20/10/2022	4131	125,64	
AGUA/ESGOTO		3.2.01.01.04	51104				
	102003 - PGTO CONTA AGUA			20/10/2022	4132	58,03	
INSS		3.2.01.01.72	51170				
	PAGO A INSS 102002 - IMPOSTOS - 09/2022			20/10/2022	4133	1.590,80	
IRRF I RENDA RETIDO NA FONTE-S		3.2.01.02.26	51226				
	PAGO CONFORME DARF0561 - 102001 - IMPOSTOS			20/10/2022	4134	33,59	
BANCO DO BRASIL S/A		1.1.01.02.04	11204				
	433 - RECEBIMENTO FORNECEDOR			20/10/2022	4135	4.544,71	
AGUA/ESGOTO		3.2.01.01.04	51104				
	5980000 - CONTA DE AGUA E ESGOTO INTERNET --IGUA RIO PATY ALF/RJ			20/10/2022	10911	602,72	
CAIXA		1.1.01.01.01	11110				
	748183 - TRANSFERENCIA PIX DES: BENEDES SOARES BATIST 20/10			20/10/2022	10912	20.000,00	
TARIFAS BANCARIAS		3.2.01.04.11	51513				
	11 - TARIFA BANCARIA CHEQUE VALOR SUPERIOR			20/10/2022	10913	40,10	
BRADESCO S/A		1.1.01.02.03	11203				
	RESGATE INVEST FACI			20/10/2022	10914	9.112,57	
	DEPÓSITOS			20/10/2022	10915	698,30	
	DEPÓSITOS			20/10/2022	10916	10.831,95	
MERC. ADQUIRIDAS DE TERCEIROS		3.1.01.01.01	41110				
	Compra Conforme NF Número 15612496 de KABUM COMERCIO ELETRONICO S.A			20/10/2022	12477	557,62	
	Compra Conforme NF Número 762 de Bruninha Acessorios			20/10/2022	12478	1.554,00	
	Compra Conforme NF Número 623 de SUNNY BAY COMERCIO DE EQUIPAMENTOS E UTILIDADES LT			20/10/2022	12479	499,80	
	Compra Conforme NF Número 6626 de Bombeiros.Com.Br Com. de Equip. de Seguranca Ltda.			20/10/2022	12480	3.570,00	
	Compra Conforme NF Número 767357 de FUJIOKA ELETRO IMAGEM S.A.			20/10/2022	12481	1.788,16	
CAIXA		1.1.01.01.01	11110				
	Venda Conforme NF Número 628			20/10/2022	13567	774,00	
BANCO NUBANK		1.1.01.02.23	11224				
	Transferência enviada pelo Pix - FABIO CLARINDO MARTINS DE PAULA - 06			20/10/2022	3169		200,00
	Transferência enviada pelo Pix - JOAO PEDRO SOUZA COSTA - 160.095.147			20/10/2022	3170		200,00
	Transferência enviada pelo Pix - PIX Marketplace - 10.573.521/0001-91			20/10/2022	3171		499,80

Comprovante Qualificação econômico-financeira - BENEDES (lo (1196466))

SEI E-20/001.001206/2023 / pg. 425

Junta Comercial do Estado do Rio de Janeiro

Empresa: BENEDES SOARES BATISTA

NIRE: 338.0761116-3 Protocolo: 00-2023/227269-7 Data do protocolo: 21/03/2023

CERTIFICO A EXATIDÃO DOS TERMOS DE ABERTURA E ENCERRAMENTO REGISTRADOS em 22/03/2023 SOB O N° 00005383713.

Autenticação: 63A5BDA061809484C9D7A56A324499A230703E6B8355873FD011D14AA3A60C6E

Para validar o documento acesse <http://www.jucerja.rj.gov.br/servicos/chanceladigital>, informe o n° de protocolo.



Valores expressos em Reais (R\$)

Diário

Conta	Histórico	Classificação	Código	Data	Sequência	Débito	Crédito
BANCO NUBANK		1.1.01.02.23	11224				***** Continuação
	Transferência enviada pelo Pix - PIX Marketplace - 10.573.521/0001-91			20/10/2022	3172		1.554,00
	Transferência enviada pelo Pix - LINDA MULHER - 18.459.930/0001-73			20/10/2022	3173		250,00
	-						
	Transferência enviada pelo Pix - Israel Victor dos Reis - 185.507.477			20/10/2022	3174		300,00
	Transferência enviada pelo Pix - TIAGO PORTUGAL - 126.166.327-64 - BC			20/10/2022	3175		200,00
	Pagamento de boleto efetuado - SUMICITY TELECOMUNICACOES S.A.			20/10/2022	3176		153,31
	Transferência enviada pelo Pix - Benedes Soares Batista - 112.487.607			20/10/2022	3177		50,00
	Transferência enviada pelo Pix - MARCELO DOS SANTOS - 001.720.316-30			20/10/2022	3178		3.000,00
	Transferência enviada pelo Pix - JORGE JUNIOR MECANICO DIESEL - 27.21			20/10/2022	3179		10.000,00
CAIXA		1.1.01.01.01	11110				
	Transferência recebida pelo Pix - BENEDES SOARES BATISTA - 23.303.444			20/10/2022	3180		20.000,00
BANCO DO BRASIL S/A		1.1.01.02.04	11204				
	9903 - BB RENDE FACIL			20/10/2022	4128		1.670,94
	102006 - PAGAMENTO DE BOLETO			20/10/2022	4129		623,15
	102005 - PAGAMENTO CONTA LUZ			20/10/2022	4130		125,68
	102004 - PAGAMENTO CONTA LUZ			20/10/2022	4131		125,64
	102003 - PGTO CONTA AGUA			20/10/2022	4132		58,03
	PAGO A INSS 102002 - IMPOSTOS - 09/2022			20/10/2022	4133		1.590,80
	PAGO CONFORME DARF0561 - 102001 - IMPOSTOS			20/10/2022	4134		33,59
CAIXA		1.1.01.01.01	11110				
	433 - RECEBIMENTO FORNECEDOR			20/10/2022	4135		4.544,71
BRASESCO S/A		1.1.01.02.03	11203				
	5980000 - CONTA DE AGUA E ESGOTO INTERNET --IGUA RIO PATY ALF/RJ			20/10/2022	10911		602,72
	748183 - TRANSFERENCIA PIX DES: BENEDES SOARES BATISTA			20/10/2022	10912		20.000,00
	20/10						
	11 - TARIFA BANCARIA CHEQUE VALOR SUPERIOR			20/10/2022	10913		40,10
INVEST FACIL BRADESCO		1.1.01.03.42	11342				
	RESGATE INVEST FACI			20/10/2022	10914		9.112,57
CAIXA		1.1.01.01.01	11110				
	DEPÓSITOS			20/10/2022	10915		698,30
	DEPÓSITOS			20/10/2022	10916		10.831,95
	Compra Conforme NF Número 15612496 de KABUM COMERCIO ELETRONICO S.A			20/10/2022	12477		557,62
	Compra Conforme NF Número 762 de Bruninha Acessorios			20/10/2022	12478		1.554,00
	Compra Conforme NF Número 623 de SUNNY BAY COMERCIO DE EQUIPAMENTOS E UTILIDADES LT			20/10/2022	12479		499,80
	Compra Conforme NF Número 6626 de Bombeiros.Com.Br Com. de Equip. de Seguranca Ltda.			20/10/2022	12480		3.570,00
	Compra Conforme NF Número 767357 de FUJIOKA ELETRO IMAGEM S.A.			20/10/2022	12481		1.788,16
REVENDA DE MERCADORIAS		4.1.01.42	61102				
	Venda Conforme NF Número 628			20/10/2022	13567		774,00
		Totais do dia		20/10/2022		95.208,87	95.208,87

CAIXA		1.1.01.01.01	11110				
	Transferência enviada pelo Pix - JORGE JUNIOR MECANICO DIESEL - 27.21			21/10/2022	3181	5.000,00	
BANCO NUBANK		1.1.01.02.23	11224				

Comprovante Qualificação econômico-financeira - BENEDES (lo (1196466))

SEI E-20/001.001206/2023 / pg. 426

Junta Comercial do Estado do Rio de Janeiro

Empresa: BENEDES SOARES BATISTA

NIRE: 338.0761116-3 Protocolo: 00-2023/227269-7 Data do protocolo: 21/03/2023

CERTIFICADO A EXATIDÃO DOS TERMOS DE ABERTURA E ENCERRAMENTO REGISTRADOS em 22/03/2023 SOB O Nº 00005383713.

Autenticação: 63A5BDA061809484C9D7A56A324499A230703E6B8355873FD011D14AA3A60C6E

Para validar o documento acesse <http://www.jucerja.rj.gov.br/servicos/chanceladigital>, informe o nº de protocolo.



Valores expressos em Reais (R\$)

Diário

Conta	Histórico	Classificação	Código	Data	Sequência	Débito	Crédito
BANCO NUBANK		1.1.01.02.23	11224				***** Continuação
	Transferência recebida pelo Pix - BENEDES SOARES BATISTA - 23.303.444			21/10/2022	3182	4.700,00	
SERVICOS PRESTADOS P/TERCEIROS		3.2.01.01.58	51156				
	Transferência enviada pelo Pix - LUANA DE PAULA FERREIRA GOMES			21/10/2022	3183	60,00	
ALUGUEIS		3.2.01.01.02	51102				
	Transferência enviada pelo Pix - JESUS ADMINISTRACAO E VENDAS DE IMOV			21/10/2022	3184	1.000,00	
	Transferência enviada pelo Pix - JESUS ADMINISTRACAO E VENDAS DE IMOV			21/10/2022	3185	750,00	
SERVICOS PRESTADOS P/TERCEIROS		3.2.01.01.58	51156				
	Transferência enviada pelo Pix - Patricia Ribeiro Braga - 070.215.847			21/10/2022	3186	260,00	
CAIXA		1.1.01.01.01	11110				
	Transferência enviada pelo Pix - JOSE AUGUSTO GROSSO LOPES - 005.672.			21/10/2022	3187	1.534,00	
BANCO NUBANK		1.1.01.02.23	11224				
	Transferência recebida pelo Pix - ALEXANDRE DOCEK JUNQUEIRA - 006.613			21/10/2022	3188	675,00	
CAIXA		1.1.01.01.01	11110				
	1718090 - TRANSFERENCIA PIX DES: BENEDES SOARES BATIST 21/10			21/10/2022	10917	4.700,00	
INVEST FACIL BRADESCO		1.1.01.03.42	11342				
	APLIC.INVEST FACIL			21/10/2022	10918	3.312,20	
EMPRESTIMOS		2.1.03.01.01	21201				
	OPERACAO CAPITAL GIRO CONTR 015138229 PARC001/30			21/10/2022	10919	1.607,71	
CAIXA		1.1.01.01.01	11110				
	SAQUES			21/10/2022	10920	24.321,28	
	576321 - CARTAO VISA ELECTRON MINIMERCADO VENDE TU			21/10/2022	10921	111,69	
BRADESCO S/A		1.1.01.02.03	11203				
	DEPÓSITOS			21/10/2022	10922	12.662,88	
	DEPÓSITOS			21/10/2022	10923	21.390,00	
MERC. ADQUIRIDAS DE TERCEIROS		3.1.01.01.01	41110				
	Compra Conforme NF Número 2018264 de Mb 5 - Comercio Importacao e Exportacao Ltda			21/10/2022	12482	497,33	
BANCO NUBANK		1.1.01.02.23	11224				
	Transferência enviada pelo Pix - JORGE JUNIOR MECANICO DIESEL - 27.21			21/10/2022	3181		5.000,00
CAIXA		1.1.01.01.01	11110				
	Transferência recebida pelo Pix - BENEDES SOARES BATISTA - 23.303.444			21/10/2022	3182		4.700,00
BANCO NUBANK		1.1.01.02.23	11224				
	Transferência enviada pelo Pix - LUANA DE PAULA FERREIRA GOMES			21/10/2022	3183		60,00
	Transferência enviada pelo Pix - JESUS ADMINISTRACAO E VENDAS DE IMOV			21/10/2022	3184		1.000,00
	Transferência enviada pelo Pix - JESUS ADMINISTRACAO E VENDAS DE IMOV			21/10/2022	3185		750,00
	Transferência enviada pelo Pix - Patricia Ribeiro Braga - 070.215.847			21/10/2022	3186		260,00
	Transferência enviada pelo Pix - JOSE AUGUSTO GROSSO LOPES - 005.672.			21/10/2022	3187		1.534,00
CAIXA		1.1.01.01.01	11110				
	Transferência recebida pelo Pix - ALEXANDRE DOCEK JUNQUEIRA - 006.613			21/10/2022	3188		675,00
BRADESCO S/A		1.1.01.02.03	11203				

Comprovante Qualificação econômico-financeira - BENEDES (lo (1196466)

SEI E-20/001.001206/2023 / pg. 427

Junta Comercial do Estado do Rio de Janeiro

Empresa: BENEDES SOARES BATISTA

NIRE: 338.0761116-3 Protocolo: 00-2023/227269-7 Data do protocolo: 21/03/2023

CERTIFICO A EXATIDÃO DOS TERMOS DE ABERTURA E ENCERRAMENTO REGISTRADOS em 22/03/2023 SOB O Nº 00005383713.

Autenticação: 63A5BDA061809484C9D7A56A324499A230703E6B8355873FD011D14AA3A60C6E

Para validar o documento acesse <http://www.jucerja.rj.gov.br/servicos/chanceladigital>, informe o nº de protocolo.



Valores expressos em Reais (R\$)

Diário

Conta	Histórico	Classificação	Código	Data	Sequência	Débito	Crédito
BRADESCO S/A		1.1.01.02.03	11203				***** Continuação
	1718090 - TRANSFERENCIA PIX DES: BENEDES SOARES BATIST 21/10			21/10/2022	10917		4.700,00
	APLIC.INVEST FACIL			21/10/2022	10918		3.312,20
	OPERACAO CAPITAL GIRO CONTR 015138229 PARC001/30			21/10/2022	10919		1.607,71
	SAQUES			21/10/2022	10920		24.321,28
	576321 - CARTAO VISA ELECTRON MINIMERCADO VENDE TU			21/10/2022	10921		111,69
CAIXA		1.1.01.01.01	11110				
	DEPÓSITOS			21/10/2022	10922		12.662,88
	DEPÓSITOS			21/10/2022	10923		21.390,00
	Compra Conforme NF Número 2018264 de Mb 5 - Comercio Importacao e Exportacao Ltda			21/10/2022	12482		497,33
		Totais do dia		21/10/2022		82.582,09	82.582,09
CAIXA		1.1.01.01.01	11110				
	TransferA ^{nc} ia enviada pelo Pix - PIZZARIA JUBI LTDA - 43.684.553/0001			22/10/2022	3189	131,80	
	TransferA ^{nc} ia enviada pelo Pix - POLLO MOVEIS PARA ESCRITORIO EIRELI			22/10/2022	3190	5.600,00	
BANCO NUBANK		1.1.01.02.23	11224				
	TransferA ^{nc} ia recebida pelo Pix - BENEDES SOARES BATISTA - 23.303.444			22/10/2022	3191	5.600,00	
	TransferA ^{nc} ia enviada pelo Pix - PIZZARIA JUBI LTDA - 43.684.553/0001			22/10/2022	3189		131,80
	TransferA ^{nc} ia enviada pelo Pix - POLLO MOVEIS PARA ESCRITORIO EIRELI			22/10/2022	3190		5.600,00
CAIXA		1.1.01.01.01	11110				
	TransferA ^{nc} ia recebida pelo Pix - BENEDES SOARES BATISTA - 23.303.444			22/10/2022	3191		5.600,00
		Totais do dia		22/10/2022		11.331,80	11.331,80
SERVICOS PRESTADOS P/TERCEIROS		3.2.01.01.58	51156				
	TransferA ^{nc} ia enviada pelo Pix - Cleber Isaias Machado - 800.355.407-			24/10/2022	3192	1.425,00	
BANCO NUBANK		1.1.01.02.23	11224				
	TransferA ^{nc} ia recebida pelo Pix - BENEDES SOARES BATISTA - 23.303.444			24/10/2022	3193	12.500,00	
SERVICOS PRESTADOS P/TERCEIROS		3.2.01.01.58	51156				
	TransferA ^{nc} ia enviada pelo Pix - LEONARDO MANOEL BALTAR RODRIGU - 121			24/10/2022	3194	140,00	
CAIXA		1.1.01.01.01	11110				
	TransferA ^{nc} ia enviada pelo Pix - RENOVA SOLUCOES INTELIGENTES - 23.30			24/10/2022	3195	25.000,00	
BANCO NUBANK		1.1.01.02.23	11224				
	TransferA ^{nc} ia recebida pelo Pix - BENEDES SOARES BATISTA - 23.303.444			24/10/2022	3196	26.000,00	
CAIXA		1.1.01.01.01	11110				
	TransferA ^{nc} ia enviada pelo Pix - Benedes Soares Batista - 112.487.607			24/10/2022	3197	8.597,00	
BANCO NUBANK		1.1.01.02.23	11224				
	TransferA ^{nc} ia recebida pelo Pix - BENEDES SOARES BATISTA - 23.303.444			24/10/2022	3198	8.597,00	
PARCELAMENTO SIMPLES NACIONAL		3.2.01.02.04	51204				
	PAGO CONFORME DARFREF. OUTUBRO 2022 ENTRADA PARCELAMENTO SIMPLES NACIONAL PARCELA : 01/60			24/10/2022	3199	90.720,01	
BANCO NUBANK		1.1.01.02.23	11224				

Junta Comercial do Estado do Rio de Janeiro

Empresa: BENEDES SOARES BATISTA

NIRE: 338.0761116-3 Protocolo: 00-2023/227269-7 Data do protocolo: 21/03/2023

CERTIFICO A EXATIDÃO DOS TERMOS DE ABERTURA E ENCERRAMENTO REGISTRADOS em 22/03/2023 SOB O N°
00005383713.

Autenticação: 63A5BDA061809484C9D7A56A324499A230703E6B8355873FD011D14AA3A60C6E

Para validar o documento acesse <http://www.jucerja.rj.gov.br/servicos/chanceladigital>, informe o n° de protocolo.



Valores expressos em Reais (R\$)

Diário

Conta	Histórico	Classificação	Código	Data	Sequência	Débito	Crédito
BANCO NUBANK		1.1.01.02.23	11224				***** Continuação
	Transferência recebida pelo Pix - BENEDES SOARES BATISTA - 23.303.444			24/10/2022	3200	90.700,00	
BANCO DO BRASIL S/A		1.1.01.02.04	11204				
	9903 - BB RENDE FACIL			24/10/2022	4136	314,96	
PIS S/FATURAMENTO		4.1.02.03	61203				
	PAGO CONFORME DARF8109 - 102403 - IMPOSTOS			24/10/2022	4137	4.468,81	
COFINS S/ FATURAMENTO		4.1.02.07	61207				
	PAGO CONFORME DARF2172 - 09/2022			24/10/2022	4138	20.518,35	
CAIXA		1.1.01.01.01	11110				
	102401 - PIX - ENVIADO			24/10/2022	4139	302,05	
DESP. C/CARTAO DE CREDITO		3.2.01.01.17	51116				
	126182 - COMPRA COM CARTAO			24/10/2022	4140	25,75	
BANCO DO BRASIL S/A		1.1.01.02.04	11204				
	72921197 - PIX - RECEBIDO			24/10/2022	4141	25.000,00	
DESP. C/CARTAO DE CREDITO		3.2.01.01.17	51116				
	1733536 - PIX QR CODE ESTATICO DES: Andre Nobre Esteves 24/10			24/10/2022	10924	135,00	
CAIXA		1.1.01.01.01	11110				
	1849256 - TRANSFERENCIA PIX DES: BENEDES SOARES BATIST 24/10			24/10/2022	10925	12.500,00	
	1601530 - TRANSFERENCIA PIX DES: BENEDES SOARES BATIST 24/10			24/10/2022	10926	26.000,00	
	1531079 - TRANSFERENCIA PIX DES: BENEDES SOARES BATIST 24/10			24/10/2022	10927	8.597,00	
	1527306 - TRANSFERENCIA PIX DES: Benedes Soares Batist 24/10			24/10/2022	10928	8.597,00	
	1524363 - TRANSFERENCIA PIX DES: REDUX INDUSTRIA E COM 24/10			24/10/2022	10929	11.960,00	
	1522239 - TRANSFERENCIA PIX DES: BENEDES SOARES BATIST 24/10			24/10/2022	10930	90.700,00	
	1012009 - TRANSFERENCIA PIX DES: BENEDES SOARES BATIST 22/10			24/10/2022	10931	5.600,00	
	834333 - TRANSFERENCIA PIX DES: Benedes Soares Batist 24/10			24/10/2022	10932	2.500,00	
DESP. C/CARTAO DE CREDITO		3.2.01.01.17	51116				
	673730 - CARTAO VISA ELECTRON PAG*EmporioDasCarne			24/10/2022	10933	175,71	
	576502 - CARTAO VISA ELECTRON MINIMERCADO VENDE TU			24/10/2022	10934	27,57	
	477635 - CARTAO VISA ELECTRON JAPATE			24/10/2022	10935	106,70	
	247784 - CARTAO VISA ELECTRON TURCAO LANCHES LT			24/10/2022	10936	47,70	
	237088 - CARTAO VISA ELECTRON CEREAIS J CARVALHO			24/10/2022	10937	29,90	
	221251 - CARTAO VISA ELECTRON CEREAIS BRAMIL PV 35			24/10/2022	10938	44,21	
BRADESCO S/A		1.1.01.02.03	11203				
	1529296 - TRANSFERENCIA PIX REM: Benedes Soares Batist 24/10			24/10/2022	10939	8.597,00	
	RESGATE INVEST FACI			24/10/2022	10940	3.312,21	
	RESGATE INVEST FACI			24/10/2022	10941	28.058,41	
	RESGATE INVEST FACI			24/10/2022	10942	14.682,68	
	DEPÓSITOS			24/10/2022	10943	7.650,00	
	DEPÓSITOS			24/10/2022	10944	482,50	
	DEPÓSITOS			24/10/2022	10945	4.278,00	
MERC. ADQUIRIDAS DE TERCEIROS		3.1.01.01.01	41110				
	Compra Conforme NF Número 24923 de REDUX INDUSTRIA E COMERCIO LTDA			24/10/2022	12483	11.960,00	
	Compra Conforme NF Número 67 de ARGOS DISTRIBUIDORA DE LUBRIFICANTES EIRELI			24/10/2022	12484	600,00	
	Compra Conforme NF Número 123063 de JS DISTRIBUIDORA DE PECAS			24/10/2022	12495	1.005,19	

Junta Comercial do Estado do Rio de Janeiro

Empresa: BENEDES SOARES BATISTA

NIRE: 338.0761116-3 Protocolo: 00-2023/227269-7 Data do protocolo: 21/03/2023

CERTIFICO A EXATIDÃO DOS TERMOS DE ABERTURA E ENCERRAMENTO REGISTRADOS em 22/03/2023 SOB O N°
00005383713.

Autenticação: 63A5BDA061809484C9D7A56A324499A230703E6B8355873FD011D14AA3A60C6E

Para validar o documento acesse <http://www.jucerja.rj.gov.br/servicos/chanceladigital>, informe o n° de protocolo.



Valores expressos em Reais (R\$)

Diário

Conta	Histórico	Classificação	Código	Data	Sequência	Débito	Crédito
MERC. ADQUIRIDAS DE TERCEIROS		3.1.01.01.01	41110				***** Continuação
CAIXA	S/A	1.1.01.01.01	11110				
	Venda Conforme NF Número 629			24/10/2022	13568	11.202,00	
	Venda Conforme NF Número 630			24/10/2022	13569	14.936,00	
	Venda Conforme NF Número 631			24/10/2022	13570	11.202,00	
	Venda Conforme NF Número 632			24/10/2022	13571	21.560,00	
	Venda Conforme NF Número 633			24/10/2022	13572	2.872,00	
BANCO NUBANK		1.1.01.02.23	11224				
	Transferência enviada pelo Pix - Cleber Isaias Machado - 800.355.407-			24/10/2022	3192		1.425,00
CAIXA		1.1.01.01.01	11110				
	Transferência recebida pelo Pix - BENEDES SOARES BATISTA - 23.303.444			24/10/2022	3193		12.500,00
BANCO NUBANK		1.1.01.02.23	11224				
	Transferência enviada pelo Pix - LEONARDO MANOEL BALTAR RODRIGU - 121			24/10/2022	3194		140,00
	Transferência enviada pelo Pix - RENOVA SOLUCOES INTELIGENTES - 23.30			24/10/2022	3195		25.000,00
CAIXA		1.1.01.01.01	11110				
	Transferência recebida pelo Pix - BENEDES SOARES BATISTA - 23.303.444			24/10/2022	3196		26.000,00
BANCO NUBANK		1.1.01.02.23	11224				
	Transferência enviada pelo Pix - Benedes Soares Batista - 112.487.607			24/10/2022	3197		8.597,00
CAIXA		1.1.01.01.01	11110				
	Transferência recebida pelo Pix - BENEDES SOARES BATISTA - 23.303.444			24/10/2022	3198		8.597,00
BANCO NUBANK		1.1.01.02.23	11224				
	PAGO CONFORME DARFREF. OUTUBRO 2022 ENTRADA PARCELAMENTO SIMPLES NACIONAL PARCELA : 01/60			24/10/2022	3199		90.720,01
CAIXA		1.1.01.01.01	11110				
	Transferência recebida pelo Pix - BENEDES SOARES BATISTA - 23.303.444			24/10/2022	3200		90.700,00
BB RENDE FACIL		1.1.01.03.10	11310				
	9903 - BB RENDE FACIL			24/10/2022	4136		314,96
BANCO DO BRASIL S/A		1.1.01.02.04	11204				
	PAGO CONFORME DARF8109 - 102403 - IMPOSTOS			24/10/2022	4137		4.468,81
	PAGO CONFORME DARF2172 - 09/2022			24/10/2022	4138		20.518,35
	102401 - PIX - ENVIADO			24/10/2022	4139		302,05
	126182 - COMPRA COM CARTAO			24/10/2022	4140		25,75
CAIXA		1.1.01.01.01	11110				
	72921197 - PIX - RECEBIDO			24/10/2022	4141		25.000,00
BRADESCO S/A		1.1.01.02.03	11203				
	1733536 - PIX QR CODE ESTATICO DES: Andre Nobre Esteves 24/10			24/10/2022	10924		135,00
	1849256 - TRANSFERENCIA PIX DES: BENEDES SOARES BATIST 24/10			24/10/2022	10925		12.500,00
	1601530 - TRANSFERENCIA PIX DES: BENEDES SOARES BATIST 24/10			24/10/2022	10926		26.000,00
	1531079 - TRANSFERENCIA PIX DES: BENEDES SOARES BATIST 24/10			24/10/2022	10927		8.597,00
	1527306 - TRANSFERENCIA PIX DES: Benedes Soares Batist 24/10			24/10/2022	10928		8.597,00
	1524363 - TRANSFERENCIA PIX DES: REDUX INDUSTRIA E COM 24/10			24/10/2022	10929		11.960,00
	1522239 - TRANSFERENCIA PIX DES: BENEDES SOARES BATIST 24/10			24/10/2022	10930		90.700,00

Junta Comercial do Estado do Rio de Janeiro

Empresa: BENEDES SOARES BATISTA

NIRE: 338.0761116-3 Protocolo: 00-2023/227269-7 Data do protocolo: 21/03/2023

CERTIFICO A EXATIDÃO DOS TERMOS DE ABERTURA E ENCERRAMENTO REGISTRADOS em 22/03/2023 SOB O N° 00005383713.

Autenticação: 63A5BDA061809484C9D7A56A324499A230703E6B8355873FD011D14AA3A60C6E

Para validar o documento acesse <http://www.jucerja.rj.gov.br/servicos/chanceladigital>, informe o n° de protocolo.



Valores expressos em Reais (R\$)

Diário

Conta	Histórico	Classificação	Código	Data	Sequência	Débito	Crédito
BRADESCO S/A		1.1.01.02.03	11203				***** Continuação
	1012009 - TRANSFERENCIA PIX DES: BENEDES SOARES BATIST 22/10			24/10/2022	10931		5.600,00
	834333 - TRANSFERENCIA PIX DES: Benedes Soares Batist 24/10			24/10/2022	10932		2.500,00
	673730 - CARTAO VISA ELECTRON PAG*EmporioDasCarnes			24/10/2022	10933		175,71
	576502 - CARTAO VISA ELECTRON MINIMERCADO VENDE TU			24/10/2022	10934		27,57
	477635 - CARTAO VISA ELECTRON JAPATE			24/10/2022	10935		106,70
	247784 - CARTAO VISA ELECTRON TURCAO LANCHES LT			24/10/2022	10936		47,70
	237088 - CARTAO VISA ELECTRON CEREAIS J CARVALHO			24/10/2022	10937		29,90
	221251 - CARTAO VISA ELECTRON CEREAIS BRAMIL PV 35			24/10/2022	10938		44,21
CAIXA		1.1.01.01.01	11110				
	1529296 - TRANSFERENCIA PIX REM: Benedes Soares Batist 24/10			24/10/2022	10939		8.597,00
INVEST FACIL BRADESCO		1.1.01.03.42	11342				
	RESGATE INVEST FACI			24/10/2022	10940		3.312,21
	RESGATE INVEST FACI			24/10/2022	10941		28.058,41
	RESGATE INVEST FACI			24/10/2022	10942		14.682,68
CAIXA		1.1.01.01.01	11110				
	DEPÓSITOS			24/10/2022	10943		7.650,00
	DEPÓSITOS			24/10/2022	10944		482,50
	DEPÓSITOS			24/10/2022	10945		4.278,00
	Compra Conforme NF Número 24923 de REDUX INDUSTRIA E COMERCIO LTDA			24/10/2022	12483		11.960,00
	Compra Conforme NF Número 67 de ARGOS DISTRIBUIDORA DE LUBRIFICANTES EIRELI			24/10/2022	12484		600,00
	Compra Conforme NF Número 123063 de JS DISTRIBUIDORA DE PECAS S/A			24/10/2022	12495		1.005,19
REVENDA DE MERCADORIAS		4.1.01.42	61102				
	Venda Conforme NF Número 629			24/10/2022	13568		11.202,00
	Venda Conforme NF Número 630			24/10/2022	13569		14.936,00
	Venda Conforme NF Número 631			24/10/2022	13570		11.202,00
	Venda Conforme NF Número 632			24/10/2022	13571		21.560,00
	Venda Conforme NF Número 633			24/10/2022	13572		2.872,00
			Totais do dia	24/10/2022		623.727,71	623.727,71
SERVICOS PRESTADOS P/TERCEIROS		3.2.01.01.58	51156				
	TransferA ⁿ cia enviada pelo Pix - TAIS SALLES - 178.407.977-41 - ITAAS			25/10/2022	3201	10,00	
	TransferA ⁿ cia enviada pelo Pix - Deise Nunes de Salles - 099.706.777-			25/10/2022	3202	27,00	
CAIXA		1.1.01.01.01	11110				
	TransferA ⁿ cia enviada pelo Pix - FUJIOKA - 01.008.713/0001-64 - ITAAS			25/10/2022	3203	2.600,50	
	Pagamento de boleto efetuado - MERCADO FILTRANTE PECAS AUTOMOTIVAS LTD			25/10/2022	3204	260,22	
BB RENDE FACIL		1.1.01.03.10	11310				
	9903 - BB RENDE FACIL			25/10/2022	4142	0,01	
BANCO DO BRASIL S/A		1.1.01.02.04	11204				
	14277 - BB RENDE FACIL			25/10/2022	4143	0,01	
DESP. C/CARTAO DE CREDITO		3.2.01.01.17	51116				
	3990298 - GASTOS CARTAO DE CREDITO			25/10/2022	10946	41,01	
MERC. ADQUIRIDAS DE TERCEIROS		3.1.01.01.01	41110				
	Compra Conforme NF Número 769815 de FUJIOKA ELETRO IMAGEM S.A.			25/10/2022	12485	14.042,48	
CAIXA		1.1.01.01.01	11110				

Junta Comercial do Estado do Rio de Janeiro

Empresa: BENEDES SOARES BATISTA

NIRE: 338.0761116-3 Protocolo: 00-2023/227269-7 Data do protocolo: 21/03/2023

CERTIFICO A EXATIDÃO DOS TERMOS DE ABERTURA E ENCERRAMENTO REGISTRADOS em 22/03/2023 SOB O N° 00005383713.

Autenticação: 63A5BDA061809484C9D7A56A324499A230703E6B8355873FD011D14AA3A60C6E

Para validar o documento acesse <http://www.jucerja.rj.gov.br/servicos/chanceladigital>, informe o n° de protocolo.



Valores expressos em Reais (R\$)

Diário

Conta	Histórico	Classificação	Código	Data	Sequência	Débito	Crédito
CAIXA		1.1.01.01.01	11110				***** Continuação
	Venda Conforme NF Número 634			25/10/2022	13573	19.840,00	
	Venda Conforme NF Número 635			25/10/2022	13574	3.402,75	
	Venda Conforme NF Número 636			25/10/2022	13575	6.592,50	
BANCO NUBANK		1.1.01.02.23	11224				
	TransferA ⁿ cia enviada pelo Pix - TAIS SALLES - 178.407.977-41 - ITAA§			25/10/2022	3201		10,00
	TransferA ⁿ cia enviada pelo Pix - Deise Nunes de Salles - 099.706.777-			25/10/2022	3202		27,00
	TransferA ⁿ cia enviada pelo Pix - FUJIOKA - 01.008.713/0001-64 - ITAA§			25/10/2022	3203		2.600,50
	Pagamento de boleto efetuado - MERCADO FILTRANTE PECAS AUTOMOTIVAS LTD			25/10/2022	3204		260,22
BANCO DO BRASIL S/A		1.1.01.02.04	11204				
	9903 - BB RENDE FACIL			25/10/2022	4142		0,01
BB RENDE FACIL		1.1.01.03.10	11310				
	14277 - BB RENDE FACIL			25/10/2022	4143		0,01
BRADESCO S/A		1.1.01.02.03	11203				
	3990298 - GASTOS CARTAO DE CREDITO			25/10/2022	10946		41,01
CAIXA		1.1.01.01.01	11110				
	Compra Conforme NF Número 769815 de FUJIOKA ELETRO IMAGEM S.A.			25/10/2022	12485		14.042,48
REVENDA DE MERCADORIAS		4.1.01.42	61102				
	Venda Conforme NF Número 634			25/10/2022	13573		19.840,00
	Venda Conforme NF Número 635			25/10/2022	13574		3.402,75
	Venda Conforme NF Número 636			25/10/2022	13575		6.592,50
	Totais do dia			25/10/2022		46.816,48	46.816,48
BANCO NUBANK		1.1.01.02.23	11224				
	TransferA ⁿ cia recebida pelo Pix - POLLO MOVEIS PARA ESCRITORIO EIRELI			26/10/2022	3205	295,92	
DESPESAS GERAIS (DIVERSAS)		3.2.01.01.37	51135				
	TransferA ⁿ cia enviada pelo Pix - CURSO ANGLO AMERICANO - 28.117.042/0			26/10/2022	3206	1.226,50	
CAIXA		1.1.01.01.01	11110				
	TransferA ⁿ cia enviada pelo Pix - LINDA MULHER - 18.459.930/0001-73 -			26/10/2022	3207	800,00	
BANCO NUBANK		1.1.01.02.23	11224				
	DepA ^s ito recebido - Cloud Walk Meios de Pagamentos e Servicos Ltda *			26/10/2022	3208	272,24	
CAIXA		1.1.01.01.01	11110				
	TransferA ⁿ cia enviada pelo Pix - POLLO MOVEIS PARA ESCRITORIO EIRELI			26/10/2022	3209	5.648,92	
BANCO NUBANK		1.1.01.02.23	11224				
	TransferA ⁿ cia Recebida - GISELLE BRUM DA SILVA SOARES 11121286704 - 1			26/10/2022	3210	9.000,00	
CAIXA		1.1.01.01.01	11110				
	TransferA ⁿ cia enviada pelo Pix - COMERCIO DE EQUIPAMENTOS E SUPRIMENT			26/10/2022	3211	5.460,00	
SERVICOS PRESTADOS P/TERCEIROS		3.2.01.01.58	51156				
	TransferA ⁿ cia enviada pelo Pix - MULTCOM - 28.050.292/0001-96 - BCO D			26/10/2022	3212	443,25	
BANCO DO BRASIL S/A		1.1.01.02.04	11204				
	9903 - BB RENDE FACIL			26/10/2022	4144	317,14	
DESP. C/CARTAO DE CREDITO		3.2.01.01.17	51116				
	378177 - COMPRA COM CARTAO			26/10/2022	4145	8,00	

Comprovante Qualificação econômico-financeira - BENEDES (lo (1196466)

SEI E-20/001.001206/2023 / pg. 432

Junta Comercial do Estado do Rio de Janeiro

Empresa: BENEDES SOARES BATISTA

NIRE: 338.0761116-3 Protocolo: 00-2023/227269-7 Data do protocolo: 21/03/2023

CERTIFICO A EXATIDÃO DOS TERMOS DE ABERTURA E ENCERRAMENTO REGISTRADOS em 22/03/2023 SOB O N° 00005383713.

Autenticação: 63A5BDA061809484C9D7A56A324499A230703E6B8355873FD011D14AA3A60C6E

Para validar o documento acesse <http://www.jucerja.rj.gov.br/servicos/chanceladigital>, informe o n° de protocolo.



Valores expressos em Reais (R\$)

Diário

Conta	Histórico	Classificação	Código	Data	Sequência	Débito	Crédito
DESP. C/CARTAO DE CREDITO		3.2.01.01.17	51116				***** Continuação
	276799 - COMPRA COM CARTAO			26/10/2022	4146	309,14	
TARIFAS BANCARIAS		3.2.01.04.11	51513				
	919446 - ENCARGOS LIMITE DE CRED ENCARGO - 16,41%			26/10/2022	10947	7.746,47	
DESP. C/CARTAO DE CREDITO		3.2.01.01.17	51116				
	3990299 - GASTOS CARTAO DE CREDITO			26/10/2022	10948	10.901,53	
BRADESCO S/A		1.1.01.02.03	11203				
	1604342 - TRANSFERENCIA PIX REM: ANP ROYALTIES	26/10		26/10/2022	10949	1.478,00	
	1558112 - TRANSFERENCIA PIX REM: ANP ROYALTIES	26/10		26/10/2022	10950	1.478,00	
	1557309 - TRANSFERENCIA PIX REM: ANP ROYALTIES	26/10		26/10/2022	10951	2.217,00	
	DEPÓSITOS			26/10/2022	10952	13.475,00	
MERC. ADQUIRIDAS DE TERCEIROS		3.1.01.01.01	41110				
	Compra Conforme NF Número 18192 de COM DE EQUIPA E SUPRIMENTOS DE INFORMATICA PAPELEX			26/10/2022	12486	5.460,00	
CAIXA		1.1.01.01.01	11110				
	Venda Conforme NF Número 637			26/10/2022	13576	46.799,80	
	Venda Conforme NF Número 638			26/10/2022	13577	899,90	
	Venda Conforme NF Número 639			26/10/2022	13578	1.186,50	
	Venda Conforme NF Número 640			26/10/2022	13579	5.356,00	
	Venda Conforme NF Número 641			26/10/2022	13580	31.066,95	
	Venda Conforme NF Número 642			26/10/2022	13581	30.960,00	
	Venda Conforme NF Número 643			26/10/2022	13582	5.348,00	
	Venda Conforme NF Número 644			26/10/2022	13583	46.779,80	
	Venda Conforme NF Número 645			26/10/2022	13584	8.029,00	
	Venda Conforme NF Número 646			26/10/2022	13585	17.227,00	
	Transferência recebida pelo Pix - POLLO MOVEIS PARA ESCRITORIO EIRELI			26/10/2022	3205		295,92
BANCO NUBANK		1.1.01.02.23	11224				
	Transferência enviada pelo Pix - CURSO ANGLO AMERICANO - 28.117.042/0			26/10/2022	3206		1.226,50
	Transferência enviada pelo Pix - LINDA MULHER - 18.459.930/0001-73			26/10/2022	3207		800,00
	-						
SERVICOS PRESTADOS P/TERCEIROS		3.2.01.01.58	51156				
	Depósito recebido - Cloud Walk Meios de Pagamentos e Servicos Ltda *			26/10/2022	3208		272,24
BANCO NUBANK		1.1.01.02.23	11224				
	Transferência enviada pelo Pix - POLLO MOVEIS PARA ESCRITORIO EIRELI			26/10/2022	3209		5.648,92
CAIXA		1.1.01.01.01	11110				
	Transferência Recebida - GISELLE BRUM DA SILVA SOARES 11121286704 - 1			26/10/2022	3210		9.000,00
BANCO NUBANK		1.1.01.02.23	11224				
	Transferência enviada pelo Pix - COMERCIO DE EQUIPAMENTOS E SUPRIMENT			26/10/2022	3211		5.460,00
	Transferência enviada pelo Pix - MULTCOM - 28.050.292/0001-96 - BCO D			26/10/2022	3212		443,25
BB RENDE FACIL		1.1.01.03.10	11310				
	9903 - BB RENDE FACIL			26/10/2022	4144		317,14
BANCO DO BRASIL S/A		1.1.01.02.04	11204				
	378177 - COMPRA COM CARTAO			26/10/2022	4145		8,00
	276799 - COMPRA COM CARTAO			26/10/2022	4146		309,14
BRADESCO S/A		1.1.01.02.03	11203				
	919446 - ENCARGOS LIMITE DE CRED ENCARGO - 16,41%			26/10/2022	10947		7.746,47
	3990299 - GASTOS CARTAO DE CREDITO			26/10/2022	10948		10.901,53

Junta Comercial do Estado do Rio de Janeiro

Empresa: BENEDES SOARES BATISTA

NIRE: 338.0761116-3 Protocolo: 00-2023/227269-7 Data do protocolo: 21/03/2023

CERTIFICO A EXATIDÃO DOS TERMOS DE ABERTURA E ENCERRAMENTO REGISTRADOS em 22/03/2023 SOB O N° 00005383713.

Autenticação: 63A5BDA061809484C9D7A56A324499A230703E6B8355873FD011D14AA3A60C6E

Para validar o documento acesse <http://www.jucerja.rj.gov.br/servicos/chanceladigital>, informe o n° de protocolo.



Valores expressos em Reais (R\$)

Diário

Conta	Histórico	Classificação	Código	Data	Sequência	Débito	Crédito
CAIXA		1.1.01.01.01	11110				
	1604342 - TRANSFERENCIA PIX REM: ANP ROYALTIES	26/10		26/10/2022	10949		1.478,00
	1558112 - TRANSFERENCIA PIX REM: ANP ROYALTIES	26/10		26/10/2022	10950		1.478,00
	1557309 - TRANSFERENCIA PIX REM: ANP ROYALTIES	26/10		26/10/2022	10951		2.217,00
	DEPÓSITOS			26/10/2022	10952		13.475,00
	Compra Conforme NF Número 18192 de COM DE EQUIPA E SUPRIMENTOS DE INFORMATICA PAPELEX			26/10/2022	12486		5.460,00
REVENDA DE MERCADORIAS		4.1.01.42	61102				
	Venda Conforme NF Número 637			26/10/2022	13576		46.799,80
	Venda Conforme NF Número 638			26/10/2022	13577		899,90
	Venda Conforme NF Número 639			26/10/2022	13578		1.186,50
	Venda Conforme NF Número 640			26/10/2022	13579		5.356,00
	Venda Conforme NF Número 641			26/10/2022	13580		31.066,95
	Venda Conforme NF Número 642			26/10/2022	13581		30.960,00
	Venda Conforme NF Número 643			26/10/2022	13582		5.348,00
	Venda Conforme NF Número 644			26/10/2022	13583		46.779,80
	Venda Conforme NF Número 645			26/10/2022	13584		8.029,00
	Venda Conforme NF Número 646			26/10/2022	13585		17.227,00
	Totais do dia			26/10/2022		260.190,06	260.190,06
CAIXA		1.1.01.01.01	11110				
	Transferência enviada pelo Pix - Benedes Soares Batista - 112.487.607			27/10/2022	3213	900,59	
BANCO NUBANK		1.1.01.02.23	11224				
	Transferência recebida pelo Pix - Benedes Soares Batista - 112.487.60			27/10/2022	3214	900,59	
CAIXA		1.1.01.01.01	11110				
	Transferência enviada pelo Pix - Benedes Soares Batista - 112.487.607			27/10/2022	3215	390,00	
	Transferência enviada pelo Pix - Aristides Ferreira Chaves - 108.134.			27/10/2022	3216	80,00	
BANCO DO BRASIL S/A		1.1.01.02.04	11204				
	9903 - BB RENDE FACIL			27/10/2022	4147	173,88	
DESP. C/CARTAO DE CREDITO		3.2.01.01.17	51116				
	366836 - COMPRA COM CARTAO			27/10/2022	4148	19,80	
	266479 - COMPRA COM CARTAO			27/10/2022	4149	29,20	
	151989 - COMPRA COM CARTAO			27/10/2022	4150	124,90	
BANCO DO BRASIL S/A		1.1.01.02.04	11204				
	17504 - BB RENDE FACIL			27/10/2022	4151	0,02	
CAIXA		1.1.01.01.01	11110				
	1634332 - TRANSFERENCIA PIX DES: Benedes Soares Batist 27/10			27/10/2022	10953	900,00	
TARIFAS BANCARIAS		3.2.01.04.11	51513				
	919446 - ENCARGOS LIMITE DE CRED ENCARGO - 16,41%			27/10/2022	10954	275,94	
EMPRESTIMOS		2.1.03.01.01	21201				
	3790300 - OPERACAO CAPITAL GIRO CONTR 015710042 PARC 004/036			27/10/2022	10955	9.622,35	
CAIXA		1.1.01.01.01	11110				
	SAQUES			27/10/2022	10956	37,55	
BRADESCO S/A		1.1.01.02.03	11203				
	DEPÓSITOS			27/10/2022	10957	362,00	
	DEPÓSITOS			27/10/2022	10958	362,00	
	DEPÓSITOS			27/10/2022	10959	362,00	
	DEPÓSITOS			27/10/2022	10960	8.085,00	
	DEPÓSITOS			27/10/2022	10961	1.680,80	
MERC. ADQUIRIDAS DE TERCEIROS		3.1.01.01.01	41110				

Junta Comercial do Estado do Rio de Janeiro

Empresa: BENEDES SOARES BATISTA

NIRE: 338.0761116-3 Protocolo: 00-2023/227269-7 Data do protocolo: 21/03/2023

CERTIFICADO A EXATIDÃO DOS TERMOS DE ABERTURA E ENCERRAMENTO REGISTRADOS em 22/03/2023 SOB O N° 00005383713.

Autenticação: 63A5BDA061809484C9D7A56A324499A230703E6B8355873FD011D14AA3A60C6E

Para validar o documento acesse <http://www.jucerja.rj.gov.br/servicos/chanceladigital>, informe o n° de protocolo.



Valores expressos em Reais (R\$)

Diário

Conta	Histórico	Classificação	Código	Data	Sequência	Débito	Crédito
MERC. ADQUIRIDAS DE TERCEIROS		3.1.01.01.01	41110				***** Continuação
	Compra Conforme NF Número 29389 de POLLO MOVEIS PARA ESCRITORIO LTDA			27/10/2022	12487	10.953,00	
	Compra Conforme NF Número 72 de ARGOS DISTRIBUIDORA DE LUBRIFICANTES EIRELI			27/10/2022	12488	1.600,00	
CAIXA		1.1.01.01.01	11110				
	Venda Conforme NF Número 647			27/10/2022	13586	19.637,18	
	Venda Conforme NF Número 648			27/10/2022	13587	6.950,00	
	Venda Conforme NF Número 649			27/10/2022	13588	1.294,00	
	Venda Conforme NF Número 650			27/10/2022	13589	774,00	
BANCO NUBANK		1.1.01.02.23	11224				
	Transferência enviada pelo Pix - Benedes Soares Batista - 112.487.607			27/10/2022	3213		900,59
CAIXA		1.1.01.01.01	11110				
	Transferência recebida pelo Pix - Benedes Soares Batista - 112.487.607			27/10/2022	3214		900,59
BANCO NUBANK		1.1.01.02.23	11224				
	Transferência enviada pelo Pix - Benedes Soares Batista - 112.487.607			27/10/2022	3215		390,00
	Transferência enviada pelo Pix - Aristides Ferreira Chaves - 108.134.			27/10/2022	3216		80,00
BB RENDE FACIL		1.1.01.03.10	11310				
	9903 - BB RENDE FACIL			27/10/2022	4147		173,88
BANCO DO BRASIL S/A		1.1.01.02.04	11204				
	366836 - COMPRA COM CARTAO			27/10/2022	4148		19,80
	266479 - COMPRA COM CARTAO			27/10/2022	4149		29,20
	151989 - COMPRA COM CARTAO			27/10/2022	4150		124,90
BB RENDE FACIL		1.1.01.03.10	11310				
	17504 - BB RENDE FACIL			27/10/2022	4151		0,02
BRADESCO S/A		1.1.01.02.03	11203				
	1634332 - TRANSFERENCIA PIX DES: Benedes Soares Batist 27/10			27/10/2022	10953		900,00
	919446 - ENCARGOS LIMITE DE CRED ENCARGO - 16,41%			27/10/2022	10954		275,94
	3790300 - OPERACAO CAPITAL GIRO CONTR 015710042 PARC 004/036			27/10/2022	10955		9.622,35
	SAQUES			27/10/2022	10956		37,55
CAIXA		1.1.01.01.01	11110				
	DEPÓSITOS			27/10/2022	10957		362,00
	DEPÓSITOS			27/10/2022	10958		362,00
	DEPÓSITOS			27/10/2022	10959		362,00
	DEPÓSITOS			27/10/2022	10960		8.085,00
	DEPÓSITOS			27/10/2022	10961		1.680,80
	Compra Conforme NF Número 29389 de POLLO MOVEIS PARA ESCRITORIO LTDA			27/10/2022	12487		10.953,00
	Compra Conforme NF Número 72 de ARGOS DISTRIBUIDORA DE LUBRIFICANTES EIRELI			27/10/2022	12488		1.600,00
REVENDA DE MERCADORIAS		4.1.01.42	61102				
	Venda Conforme NF Número 647			27/10/2022	13586		19.637,18
	Venda Conforme NF Número 648			27/10/2022	13587		6.950,00
	Venda Conforme NF Número 649			27/10/2022	13588		1.294,00
	Venda Conforme NF Número 650			27/10/2022	13589		774,00
			Totais do dia	27/10/2022		65.514,80	65.514,80
SERVICOS PRESTADOS P/TERCEIROS		3.2.01.01.58	51156				
	Transferência enviada pelo Pix - MARCIA VEIGA ADRA - 000.169.847-81 -			28/10/2022	3217	8.000,00	
BANCO NUBANK		1.1.01.02.23	11224				

Junta Comercial do Estado do Rio de Janeiro

Empresa: BENEDES SOARES BATISTA

NIRE: 338.0761116-3 Protocolo: 00-2023/227269-7 Data do protocolo: 21/03/2023

CERTIFICO A EXATIDÃO DOS TERMOS DE ABERTURA E ENCERRAMENTO REGISTRADOS em 22/03/2023 SOB O Nº 00005383713.

Autenticação: 63A5BDA061809484C9D7A56A324499A230703E6B8355873FD011D14AA3A60C6E

Para validar o documento acesse <http://www.jucerja.rj.gov.br/servicos/chanceladigital>, informe o nº de protocolo.



Valores expressos em Reais (R\$)

Diário

Conta	Histórico	Classificação	Código	Data	Sequência	Débito	Crédito
BANCO NUBANK		1.1.01.02.23	11224				***** Continuação
	Transferência recebida pelo Pix - JOAO GABRIEL DO NASCIMENTO SILVEIRA			28/10/2022	3218	100,00	
	Transferência recebida pelo Pix - BENEDES SOARES BATISTA - 23.303.444			28/10/2022	3219	5.601,00	
CAIXA		1.1.01.01.01	11110				
	Transferência enviada pelo Pix - VANDENSON DOS SANTOS - 056.945.027-6			28/10/2022	3220	1,50	
	Transferência enviada pelo Pix - TICIANA GONCALVES PEREIRA PIRES			28/10/2022	3221	220,23	
	Transferência enviada pelo Pix - Benedes Soares Batista - 112.487.607			28/10/2022	3222	59,28	
SERVICOS PRESTADOS P/TERCEIROS		3.2.01.01.58	51156				
	Transferência enviada pelo Pix - Giselle Brum Da Silva - 111.212.867-			28/10/2022	3223	1.000,00	
CAIXA		1.1.01.01.01	11110				
	Transferência enviada pelo Pix - PIX Marketplace - 10.573.521/0001-91			28/10/2022	3224	146,54	
SERVICOS PRESTADOS P/TERCEIROS		3.2.01.01.58	51156				
	Transferência enviada pelo Pix - B2W COMPANHIA DIGITAL - 00.776.574/0			28/10/2022	3225	285,00	
	Transferência enviada pelo Pix - Vitor Viana Lopes - 213.826.187-51 -			28/10/2022	3226	250,00	
CAIXA		1.1.01.01.01	11110				
	Transferência enviada pelo Pix - JOSE AUGUSTO GROSSO LOPES - 005.672.			28/10/2022	3227	1.684,00	
BANCO NUBANK		1.1.01.02.23	11224				
	Depósito recebido - Cloud Walk Meios de Pagamentos e Servicos Ltda *			28/10/2022	3228	1.133,44	
BANCO DO BRASIL S/A		1.1.01.02.04	11204				
	9903 - BB RENDE FACIL			28/10/2022	4152	865,04	
CAIXA		1.1.01.01.01	11110				
	102802 - PIX - ENVIADO			28/10/2022	4153	830,00	
MULTAS FISCAIS		3.2.01.03.01	51301				
	PAGO A MINISTERIO DA FAZENDA CGSN DARF 1506			28/10/2022	4154	25,00	
DESP. C/CARTAO DE CREDITO		3.2.01.01.17	51116				
	184023 - COMPRA COM CARTAO			28/10/2022	4155	84,70	
BANCO DO BRASIL S/A		1.1.01.02.04	11204				
	17241 - BB RENDE FACIL			28/10/2022	4156	0,01	
CAIXA		1.1.01.01.01	11110				
	1435073 - TRANSFERENCIA PIX DES: BENEDES SOARES BATIST 28/10			28/10/2022	10962	5.601,00	
DESP. C/CARTAO DE CREDITO		3.2.01.01.17	51116				
	577051 - CARTAO VISA ELECTRON MINIMERCADO VENDE TU			28/10/2022	10963	9,36	
BRADESCO S/A		1.1.01.02.03	11203				
	DEPÓSITOS			28/10/2022	10964	5.601,00	
MERC. ADQUIRIDAS DE TERCEIROS		3.1.01.01.01	41110				
	Compra Conforme NF Número 107574 de RIOLUB LUBRIF. E LOGISTICA LTDA FILIAL			28/10/2022	12489	24.225,00	
	Compra Conforme NF Número 6286 de RAFIP LTDA			28/10/2022	12490	137,44	
BANCO NUBANK		1.1.01.02.23	11224				
	Transferência enviada pelo Pix - MARCIA VEIGA ADRA - 000.169.847-81 -			28/10/2022	3217		8.000,00
CAIXA		1.1.01.01.01	11110				
	Transferência recebida pelo Pix - JOAO GABRIEL DO NASCIMENTO SILVEIRA			28/10/2022	3218		100,00
	Transferência recebida pelo Pix - BENEDES SOARES BATISTA - 23.303.444			28/10/2022	3219		5.601,00
BANCO NUBANK		1.1.01.02.23	11224				

Comprovante Qualificação econômico-financeira - BENEDES (lo (1196466)

SEI E-20/001.001206/2023 / pg. 436

Junta Comercial do Estado do Rio de Janeiro

Empresa: BENEDES SOARES BATISTA

NIRE: 338.0761116-3 Protocolo: 00-2023/227269-7 Data do protocolo: 21/03/2023

CERTIFICO A EXATIDÃO DOS TERMOS DE ABERTURA E ENCERRAMENTO REGISTRADOS em 22/03/2023 SOB O N° 00005383713.

Autenticação: 63A5BDA061809484C9D7A56A324499A230703E6B8355873FD011D14AA3A60C6E

Para validar o documento acesse <http://www.jucerja.rj.gov.br/servicos/chanceladigital>, informe o n° de protocolo.



Valores expressos em Reais (R\$)

Diário

Conta	Histórico	Classificação	Código	Data	Sequência	Débito	Crédito
BANCO NUBANK		1.1.01.02.23	11224				***** Continuação
	Transferência enviada pelo Pix - VANDENSON DOS SANTOS - 056.945.027-6			28/10/2022	3220		1,50
	Transferência enviada pelo Pix - TICIANA GONCALVES PEREIRA PIRES			28/10/2022	3221		220,23
	Transferência enviada pelo Pix - Benedes Soares Batista - 112.487.607			28/10/2022	3222		59,28
	Transferência enviada pelo Pix - Giselle Brum Da Silva - 111.212.867-			28/10/2022	3223		1.000,00
	Transferência enviada pelo Pix - PIX Marketplace - 10.573.521/0001-91			28/10/2022	3224		146,54
	Transferência enviada pelo Pix - B2W COMPANHIA DIGITAL - 00.776.574/0			28/10/2022	3225		285,00
	Transferência enviada pelo Pix - Vitor Viana Lopes - 213.826.187-51 -			28/10/2022	3226		250,00
	Transferência enviada pelo Pix - JOSE AUGUSTO GROSSO LOPES - 005.672.			28/10/2022	3227		1.684,00
CAIXA		1.1.01.01.01	11110				
	Depósito recebido - Cloud Walk Meios de Pagamentos e Servicos Ltda *			28/10/2022	3228		1.133,44
BB RENDE FACIL		1.1.01.03.10	11310				
	9903 - BB RENDE FACIL			28/10/2022	4152		865,04
BANCO DO BRASIL S/A		1.1.01.02.04	11204				
	102802 - PIX - ENVIADO			28/10/2022	4153		830,00
	PAGO A MINISTERIO DA FAZENDA CGSN DARF 1506			28/10/2022	4154		25,00
	184023 - COMPRA COM CARTAO			28/10/2022	4155		84,70
BB RENDE FACIL		1.1.01.03.10	11310				
	17241 - BB RENDE FACIL			28/10/2022	4156		0,01
BRADESCO S/A		1.1.01.02.03	11203				
	1435073 - TRANSFERENCIA PIX DES: BENEDES SOARES BATIST 28/10			28/10/2022	10962		5.601,00
	577051 - CARTAO VISA ELECTRON MINIMERCADO VENDE TU			28/10/2022	10963		9,36
CAIXA		1.1.01.01.01	11110				
	DEPÓSITOS			28/10/2022	10964		5.601,00
	Compra Conforme NF Número 107574 de RIOLUB LUBRIF. E LOGISTICA LTDA FILIAL			28/10/2022	12489		24.225,00
	Compra Conforme NF Número 6286 de RAFIP LTDA			28/10/2022	12490		137,44
		Totais do dia		28/10/2022		55.859,54	55.859,54
MERC. ADQUIRIDAS DE TERCEIROS		3.1.01.01.01	41110				
	Compra Conforme NF Número 54 de Luis Henrique dos Santos Rosseti			29/10/2022	12491	474,38	
CAIXA		1.1.01.01.01	11110				
	PAGO CONFORME DOCUMENTO			29/10/2022	14364	105,84	
BB RENDE FACIL		1.1.01.03.10	11310				
	PAGO CONFORME DOCUMENTO			29/10/2022	14372	401,68	
CAIXA		1.1.01.01.01	11110				
	Compra Conforme NF Número 54 de Luis Henrique dos Santos Rosseti			29/10/2022	12491		474,38
BANCO DO BRASIL S/A		1.1.01.02.04	11204				
	PAGO CONFORME DOCUMENTO			29/10/2022	14364		105,84
CAIXA		1.1.01.01.01	11110				
	PAGO CONFORME DOCUMENTO			29/10/2022	14372		401,68
		Totais do dia		29/10/2022		981,90	981,90
CAIXA		1.1.01.01.01	11110				
	Transferência enviada pelo Pix - RENOVA SOLUCOES INTELIGENTES - 23.30			31/10/2022	3229	441,60	
BANCO NUBANK		1.1.01.02.23	11224				
	Transferência recebida pelo Pix - JORGE FERREIRA A J 14057362754 -			31/10/2022	3230	432,00	

Comprovante Qualificação econômico-financeira - BENEDES (lo (1196466))

SEI E-20/001.001206/2023 / pg. 437

Junta Comercial do Estado do Rio de Janeiro

Empresa: BENEDES SOARES BATISTA

NIRE: 338.0761116-3 Protocolo: 00-2023/227269-7 Data do protocolo: 21/03/2023

CERTIFICADO A EXATIDÃO DOS TERMOS DE ABERTURA E ENCERRAMENTO REGISTRADOS em 22/03/2023 SOB O N° 00005383713.

Autenticação: 63A5BDA061809484C9D7A56A324499A230703E6B8355873FD011D14AA3A60C6E

Para validar o documento acesse <http://www.jucerja.rj.gov.br/servicos/chanceladigital>, informe o n° de protocolo.



Valores expressos em Reais (R\$)

Diário

Conta	Histórico	Classificação	Código	Data	Sequência	Débito	Crédito
BANCO NUBANK		1.1.01.02.23	11224				***** Continuação
27							
CAIXA		1.1.01.01.01	11110				
	11058527 - COBRANCA DE JUROS			31/10/2022	4157	11,65	
	103101 - PIX - ENVIADO			31/10/2022	4158	169,90	
DESP. C/CARTAO DE CREDITO		3.2.01.01.17	51116				
	164908 - COMPRA COM CARTAO			31/10/2022	4159	5,00	
CAIXA		1.1.01.01.01	11110				
	1530226 - PIX QR CODE ESTATICO DES: PIX Marketplace	31/10		31/10/2022	10965	1.575,60	
	1507333 - PIX QR CODE ESTATICO DES: PARCO PAPEL LTDA			31/10/2022	10966	1.059,42	
	31/10						
DESP. C/CARTAO DE CREDITO		3.2.01.01.17	51116				
	1525516 - TRANSFERENCIA PIX DES: CLEBER ISAIAS MACHADO			31/10/2022	10967	2.110,00	
	31/10						
CAIXA		1.1.01.01.01	11110				
	1521541 - TRANSFERENCIA PIX DES: REDUX INDUSTRIA E COM			31/10/2022	10968	11.960,00	
	31/10						
IMPOSTO DE RENDA		3.2.01.02.18	51218				
	PAGO CONFORME DARF2089			31/10/2022	10969	9.136,21	
CONTRIBUICAO SOCIAL		3.2.01.02.19	51219				
	PAGO CONFORME DARF2372			31/10/2022	10970	5.653,55	
CAIXA		1.1.01.01.01	11110				
	SAQUES			31/10/2022	10971	431,20	
	SAQUES			31/10/2022	10972	267,20	
	SAQUES			31/10/2022	10973	262,52	
BRADESCO S/A		1.1.01.02.03	11203				
	1611449 - TRANSFERENCIA PIX REM: Benedes Soares Batist	31/10		31/10/2022	10974	200,00	
	1609490 - TRANSFERENCIA PIX REM: BENEDES SOARES BATIST	31/10		31/10/2022	10975	441,60	
	31/10						
	DEPÓSITOS			31/10/2022	10976	4.240,99	
	DEPÓSITOS			31/10/2022	10977	11.202,00	
	DEPÓSITOS			31/10/2022	10978	5.601,00	
	DEPÓSITOS			31/10/2022	10979	10.776,39	
MERC. ADQUIRIDAS DE TERCEIROS		3.1.01.01.01	41110				
	Compra Conforme NF Número 25153 de REDUX INDUSTRIA E			31/10/2022	12492	11.960,00	
	COMERCIO LTDA						
	Compra Conforme NF Número 13 de FRAMOT			31/10/2022	12493	1.575,60	
	Compra Conforme NF Número 775907 de DISTRIBUIDORA			31/10/2022	12494	736,58	
	AUTOMOTIVA S.A.						
CAIXA		1.1.01.01.01	11110				
	Venda Conforme NF Número 658			31/10/2022	13590	21.560,00	
BANCO DO BRASIL S/A		1.1.01.02.04	11204				
	DEPÓSITO			31/10/2022	14352	105,85	
BANCO NUBANK		1.1.01.02.23	11224				
	Transferência enviada pelo Pix - RENOV SOLUCOES INTELIGENTES -			31/10/2022	3229		441,60
	23.30						
CAIXA		1.1.01.01.01	11110				
	Transferência recebida pelo Pix - JORGE FERREIRA A J 14057362754 -			31/10/2022	3230		432,00
	27						
BANCO DO BRASIL S/A		1.1.01.02.04	11204				
	11058527 - COBRANCA DE JUROS			31/10/2022	4157		11,65
	103101 - PIX - ENVIADO			31/10/2022	4158		169,90
	164908 - COMPRA COM CARTAO			31/10/2022	4159		5,00

Junta Comercial do Estado do Rio de Janeiro

Empresa: BENEDES SOARES BATISTA

NIRE: 338.0761116-3 Protocolo: 00-2023/227269-7 Data do protocolo: 21/03/2023

CERTIFICO A EXATIDÃO DOS TERMOS DE ABERTURA E ENCERRAMENTO REGISTRADOS em 22/03/2023 SOB O N° 00005383713.

Autenticação: 63A5BDA061809484C9D7A56A324499A230703E6B8355873FD011D14AA3A60C6E

Para validar o documento acesse <http://www.jucerja.rj.gov.br/servicos/chanceladigital>, informe o n° de protocolo.



Valores expressos em Reais (R\$)

Diário

Conta	Histórico	Classificação	Código	Data	Sequência	Débito	Crédito
BRADESCO S/A		1.1.01.02.03	11203				
	1530226 - PIX QR CODE ESTATICO DES: PIX Marketplace	31/10		31/10/2022	10965		1.575,60
	1507333 - PIX QR CODE ESTATICO DES: PARCO PAPEL LTDA			31/10/2022	10966		1.059,42
	31/10						
	1525516 - TRANSFERENCIA PIX DES: CLEBER ISAIAS MACHADO			31/10/2022	10967		2.110,00
	31/10						
	1521541 - TRANSFERENCIA PIX DES: REDUX INDUSTRIA E COM			31/10/2022	10968		11.960,00
	31/10						
	PAGO CONFORME DARF2089			31/10/2022	10969		9.136,21
	PAGO CONFORME DARF2372			31/10/2022	10970		5.653,55
	SAQUES			31/10/2022	10971		431,20
	SAQUES			31/10/2022	10972		267,20
	SAQUES			31/10/2022	10973		262,52
CAIXA		1.1.01.01.01	11110				
	1611449 - TRANSFERENCIA PIX REM: Benedes Soares Batist	31/10		31/10/2022	10974		200,00
	1609490 - TRANSFERENCIA PIX REM: BENEDES SOARES BATIST	31/10		31/10/2022	10975		441,60
	31/10						
	DEPÓSITOS			31/10/2022	10976		4.240,99
	DEPÓSITOS			31/10/2022	10977		11.202,00
	DEPÓSITOS			31/10/2022	10978		5.601,00
	DEPÓSITOS			31/10/2022	10979		10.776,39
	Compra Conforme NF Número 25153 de REDUX INDUSTRIA E			31/10/2022	12492		11.960,00
	COMERCIO LTDA						
	Compra Conforme NF Número 13 de FRAMOT			31/10/2022	12493		1.575,60
	Compra Conforme NF Número 775907 de DISTRIBUIDORA			31/10/2022	12494		736,58
	AUTOMOTIVA S.A.						
REVENDA DE MERCADORIAS		4.1.01.42	61102				
	Venda Conforme NF Número 658			31/10/2022	13590		21.560,00
CAIXA		1.1.01.01.01	11110				
	DEPÓSITO			31/10/2022	14352		105,85
		Totais do dia		31/10/2022		101.915,86	101.915,86
TARIFAS BANCARIAS		3.2.01.04.11	51513				
	IOF BASICO CH PJ			01/11/2022	2449	0,63	
	IOF ADICIONAL PJ-CH. ESPE			01/11/2022	2450	0,07	
	91100702 - COBRANCA DE I.O.F.			01/11/2022	4160	2,30	
BANCO SICRED (AG. M.PEREIRA)		1.1.01.02.18	11218				
	IOF BASICO CH PJ			01/11/2022	2449		0,63
	IOF ADICIONAL PJ-CH. ESPE			01/11/2022	2450		0,07
BANCO DO BRASIL S/A		1.1.01.02.04	11204				
	91100702 - COBRANCA DE I.O.F.			01/11/2022	4160		2,30
		Totais do dia		01/11/2022		3,00	3,00
IMPOSTOS E TAXAS DIVERSAS		3.2.01.02.05	51205				
	PAGO A JUNTA COMERCIAL DO RIO DE JANEIRO - JUCERJA			03/11/2022	2294	141,00	
	104205946						
BANCO NUBANK		1.1.01.02.23	11224				
	Transferência recebida pelo Pix - BENEDES SOARES BATISTA -			03/11/2022	3231	269,40	
	23.303.444						
CAIXA		1.1.01.01.01	11110				
	Transferência enviada pelo Pix - PIX Marketplace - 10.573.521/0001-91			03/11/2022	3232	1.453,80	
BANCO NUBANK		1.1.01.02.23	11224				
	Transferência recebida pelo Pix - BENEDES SOARES BATISTA -			03/11/2022	3233	30,00	

Comprovante Qualificação econômico-financeira - BENEDES (lo (1196466) SEI E-20/001.001206/2023 / pg. 439

Junta Comercial do Estado do Rio de Janeiro

Empresa: BENEDES SOARES BATISTA

NIRE: 338.0761116-3 Protocolo: 00-2023/227269-7 Data do protocolo: 21/03/2023

CERTIFICADO A EXATIDÃO DOS TERMOS DE ABERTURA E ENCERRAMENTO REGISTRADOS em 22/03/2023 SOB O N° 00005383713.

Autenticação: 63A5BDA061809484C9D7A56A324499A230703E6B8355873FD011D14AA3A60C6E

Para validar o documento acesse <http://www.jucerja.rj.gov.br/servicos/chanceladigital>, informe o n° de protocolo.



Valores expressos em Reais (R\$)

Diário

Conta	Histórico	Classificação	Código	Data	Sequência	Débito	Crédito
BANCO NUBANK		1.1.01.02.23	11224				***** Continuação
	112.487.60						
	Transferência recebida pelo Pix - BENEDES SOARES BATISTA -			03/11/2022	3234	100,00	
	112.487.60						
	Transferência recebida pelo Pix - Benedes Soares Batista - 112.487.60			03/11/2022	3235	166,49	
	Transferência recebida pelo Pix - FLAVIO SOARES BATISTA -			03/11/2022	3236	550,00	
	046.286.667						
	Transferência recebida pelo Pix - BENEDES S BATISTA -			03/11/2022	3237	236,50	
	23.303.444/0001						
CAIXA		1.1.01.01.01	11110				
	Transferência enviada pelo Pix - PIX Marketplace - 10.573.521/0001-91			03/11/2022	3238	720,00	
SERVICOS PRESTADOS P/TERCEIROS		3.2.01.01.58	51156				
	Transferência enviada pelo Pix - REMIPE RETIFICA MOTOR -			03/11/2022	3239	150,00	
	05.369.206/0						
BANCO NUBANK		1.1.01.02.23	11224				
	Depósito recebido - Cloud Walk Meios de Pagamentos e Servicos Ltda *			03/11/2022	3240	972,27	
CAIXA		1.1.01.01.01	11110				
	110301 - PIX - ENVIADO			03/11/2022	4161	236,50	
	1645015 - TRANSFERENCIA PIX DES: BENEDES SOARES BATIST			03/11/2022	10980	269,40	
	03/11						
	SAQUES			03/11/2022	10981	141,00	
BRADESCO S/A		1.1.01.02.03	11203				
	DEPÓSITOS			03/11/2022	10982	397,52	
MERC. ADQUIRIDAS DE TERCEIROS		3.1.01.01.01	41110				
	Compra Conforme NF Número 332 de A L DA COSTA			03/11/2022	12347	1.300,00	
	Compra Conforme NF Número 331 de A L DA COSTA			03/11/2022	12348	1.260,00	
	Compra Conforme NF Número 333 de A L DA COSTA			03/11/2022	12351	1.453,80	
	Compra Conforme NF Número 330 de A L DA COSTA			03/11/2022	12367	720,00	
CAIXA		1.1.01.01.01	11110				
	Venda Conforme NF Número 659			03/11/2022	13591	13.730,00	
	PAGO A JUNTA COMERCIAL DO RIO DE JANEIRO - JUCERJA			03/11/2022	2294		141,00
	104205946						
	Transferência recebida pelo Pix - BENEDES SOARES BATISTA -			03/11/2022	3231		269,40
	23.303.444						
BANCO NUBANK		1.1.01.02.23	11224				
	Transferência enviada pelo Pix - PIX Marketplace - 10.573.521/0001-91			03/11/2022	3232		1.453,80
CAIXA		1.1.01.01.01	11110				
	Transferência recebida pelo Pix - BENEDES SOARES BATISTA -			03/11/2022	3233		30,00
	112.487.60						
	Transferência recebida pelo Pix - BENEDES SOARES BATISTA -			03/11/2022	3234		100,00
	112.487.60						
	Transferência recebida pelo Pix - Benedes Soares Batista - 112.487.60			03/11/2022	3235		166,49
	Transferência recebida pelo Pix - FLAVIO SOARES BATISTA -			03/11/2022	3236		550,00
	046.286.667						
	Transferência recebida pelo Pix - BENEDES S BATISTA -			03/11/2022	3237		236,50
	23.303.444/0001						
BANCO NUBANK		1.1.01.02.23	11224				
	Transferência enviada pelo Pix - PIX Marketplace - 10.573.521/0001-91			03/11/2022	3238		720,00
	Transferência enviada pelo Pix - REMIPE RETIFICA MOTOR -			03/11/2022	3239		150,00
	05.369.206/0						
CAIXA		1.1.01.01.01	11110				
	Depósito recebido - Cloud Walk Meios de Pagamentos e Servicos Ltda *			03/11/2022	3240		972,27
BANCO DO BRASIL S/A		1.1.01.02.04	11204				
	110301 - PIX - ENVIADO			03/11/2022	4161		236,50

Junta Comercial do Estado do Rio de Janeiro

Empresa: BENEDES SOARES BATISTA

NIRE: 338.0761116-3 Protocolo: 00-2023/227269-7 Data do protocolo: 21/03/2023

CERTIFICO A EXATIDÃO DOS TERMOS DE ABERTURA E ENCERRAMENTO REGISTRADOS em 22/03/2023 SOB O N° 00005383713.

Autenticação: 63A5BDA061809484C9D7A56A324499A230703E6B8355873FD011D14AA3A60C6E

Para validar o documento acesse <http://www.jucerja.rj.gov.br/servicos/chanceladigital>, informe o n° de protocolo.



Valores expressos em Reais (R\$)

Diário

Conta	Histórico	Classificação	Código	Data	Sequência	Débito	Crédito
BRADESCO S/A		1.1.01.02.03	11203				
	1645015 - TRANSFERENCIA PIX DES: BENEDES SOARES BATIST			03/11/2022	10980		269,40
	03/11						
	SAQUES			03/11/2022	10981		141,00
CAIXA		1.1.01.01.01	11110				
	DEPÓSITOS			03/11/2022	10982		397,52
	Compra Conforme NF Número 332 de A L DA COSTA			03/11/2022	12347		1.300,00
	Compra Conforme NF Número 331 de A L DA COSTA			03/11/2022	12348		1.260,00
	Compra Conforme NF Número 333 de A L DA COSTA			03/11/2022	12351		1.453,80
	Compra Conforme NF Número 330 de A L DA COSTA			03/11/2022	12367		720,00
REVENDA DE MERCADORIAS		4.1.01.42	61102				
	Venda Conforme NF Número 659			03/11/2022	13591		13.730,00
				Totais do dia	03/11/2022	24.297,68	24.297,68
BANCO NUBANK		1.1.01.02.23	11224				
	Transferência Recebida - Benedes soares batista - 112.487.607-35 - NU			04/11/2022	3241	8,30	
SERVICOS PRESTADOS P/TERCEIROS		3.2.01.01.58	51156				
	Transferência enviada pelo Pix - DUFOR SECURITIZADORA S A -			04/11/2022	3242	11.860,73	
	26.574.97						
	Transferência enviada pelo Pix - DUFOR SECURITIZADORA S A -			04/11/2022	3243	8,30	
	26.574.97						
CAIXA		1.1.01.01.01	11110				
	Transferência enviada pelo Pix - TAIS CARVALHO ANTUNES			04/11/2022	3244	25.000,00	
	PIMENTEL - 058						
BANCO NUBANK		1.1.01.02.23	11224				
	Transferência recebida pelo Pix - BENEDES SOARES BATISTA -			04/11/2022	3245	25.000,00	
	23.303.444						
	Transferência recebida pelo Pix - BENEDES SOARES BATISTA -			04/11/2022	3246	11.860,73	
	23.303.444						
BB RENDE FACIL		1.1.01.03.10	11310				
	9903 - BB RENDE FACIL			04/11/2022	4162	31.102,19	
CAIXA		1.1.01.01.01	11110				
	110402 - PIX - ENVIADO			04/11/2022	4163	2.000,00	
	110401 - TED TRANSF.ELETR.DISPONIV			04/11/2022	4164	171.500,00	
BANCO DO BRASIL S/A		1.1.01.02.04	11204				
	48000000 - ORDEM BANCARIA			04/11/2022	4165	163.812,00	
	49238164 - TED PAGAMENTO DE PREBENDA			04/11/2022	4166	8.704,80	
	79053 - TRANSFERENCIA RECEBIDA			04/11/2022	4167	15.939,80	
	72517 - TRANSFERENCIA RECEBIDA			04/11/2022	4168	3.169,04	
	67802 - TRANSFERENCIA RECEBIDA			04/11/2022	4169	3.160,00	
	67801 - TRANSFERENCIA RECEBIDA			04/11/2022	4170	10.316,55	
TELEFONE		3.2.01.01.28	51126				
	5652110 - CONTA DE TELEFONE INTERNET --OI TV OI MOVEL RJ			04/11/2022	10983	260,75	
CAIXA		1.1.01.01.01	11110				
	1158025 - PIX QR CODE DINAMICO DES: MAGALU PAGAMENTOS			04/11/2022	10984	356,48	
	LTD 04/11						
	1036407 - PIX QR CODE DINAMICO DES: GURGELMIX MAQUINAS E			04/11/2022	10985	572,09	
	04/11						
	1013528 - PIX QR CODE ESTATICO DES: PIX Marketplace	04/11		04/11/2022	10986	334,46	
SERVICOS PRESTADOS P/TERCEIROS		3.2.01.01.58	51156				
	1804260 - TRANSFERENCIA PIX DES: CLEBER ISAIAS MACHADO			04/11/2022	10987	2.500,00	
	04/11						
CAIXA		1.1.01.01.01	11110				

Junta Comercial do Estado do Rio de Janeiro

Empresa: BENEDES SOARES BATISTA

NIRE: 338.0761116-3 Protocolo: 00-2023/227269-7 Data do protocolo: 21/03/2023

CERTIFICO A EXATIDÃO DOS TERMOS DE ABERTURA E ENCERRAMENTO REGISTRADOS em 22/03/2023 SOB O N° 00005383713.

Autenticação: 63A5BDA061809484C9D7A56A324499A230703E6B8355873FD011D14AA3A60C6E

Para validar o documento acesse <http://www.jucerja.rj.gov.br/servicos/chanceladigital>, informe o n° de protocolo.



Valores expressos em Reais (R\$)

Diário

Conta	Histórico	Classificação	Código	Data	Sequência	Débito	Crédito
CAIXA		1.1.01.01.01	11110				***** Continuação
	1451505 - TRANSFERENCIA PIX DES: BENEDES SOARES BATIST 04/11			04/11/2022	10988	11.860,73	
	1356282 - TRANSFERENCIA PIX DES: ANDRE LUIS RODRIGUES 04/11			04/11/2022	10989	4.000,00	
	1208587 - TRANSFERENCIA PIX DES: BENEDES SOARES BATIST 04/11			04/11/2022	10990	25.000,00	
INVEST FACIL BRADESCO		1.1.01.03.42	11342				
	APLIC.INVEST FACIL			04/11/2022	10991	29.378,01	
TARIFAS BANCARIAS		3.2.01.04.11	51513				
	919446 - IOF S/ UTILIZACAO LIMITE			04/11/2022	10992	903,06	
	919446 - ENCARGOS LIMITE DE CRED ENCARGO - 15,84%			04/11/2022	10993	4.100,07	
DESP. C/CARTAO DE CREDITO		3.2.01.01.17	51116				
	882151 - CARTAO VISA ELECTRON DILMA RESTAURANTE			04/11/2022	10994	10,00	
CAIXA		1.1.01.01.01	11110				
	40858 - CARTAO VISA ELECTRON 4025 MAXXI VOLTA			04/11/2022	10995	721,54	
BRADESCO S/A		1.1.01.02.03	11203				
	1044452 - DEVOLUCAO PIX REM: PIX Marketplace	04/11		04/11/2022	10996	334,46	
	DEPÓSITOS			04/11/2022	10997	2.872,00	
	DEPÓSITOS			04/11/2022	10998	171.500,00	
	DEPÓSITOS			04/11/2022	10999	5.291,73	
MERC. ADQUIRIDAS DE TERCEIROS		3.1.01.01.01	41110				
	Compra Conforme NF Número 589297 de GURGELMIX MAQUINAS E FERRAMENTAS S.A.			04/11/2022	12349	288,98	
	Compra Conforme NF Número 184606 de GURGELMIX MAQUINAS E FERRAMENTAS S.A.			04/11/2022	12352	38,50	
	Compra Conforme NF Número 723941 de REAL MOTO PE AS LTDA			04/11/2022	12353	1.217,31	
	Compra Conforme NF Número 365458 de SK AUTOMOTIVE DISTRIBUIDORA DE AUTOPECAS LTDA			04/11/2022	12354	896,70	
	Compra Conforme NF Número 259 de SIMONE DE ARAUJO DE SOUZA			04/11/2022	12366	1.345,00	
	Compra Conforme NF Número 10982 de MAIS WIRELESS DISTRIBUICAO LTDA			04/11/2022	12371	2.410,03	
	Compra Conforme NF Número 22775 de GURGELMIX MAQUINAS E FERRAMENTAS S.A.			04/11/2022	12372	248,12	
	Compra Conforme NF Número 120105 de GURGELMIX MAQUINAS E FERRAMENTAS S.A.			04/11/2022	12382	41,66	
	Compra Conforme NF Número 2023384 de Mb 5 - Comercio Importacao e Exportacao Ltda			04/11/2022	12384	1.527,33	
	Compra Conforme NF Número 76155 de 4KSEG SOLUCOES TECNOLOGICAS LTDA			04/11/2022	12388	524,25	
	Compra Conforme NF Número 76158 de 4KSEG SOLUCOES TECNOLOGICAS LTDA			04/11/2022	12389	524,25	
	Compra Conforme NF Número 76151 de 4KSEG SOLUCOES TECNOLOGICAS LTDA			04/11/2022	12390	349,50	
	Compra Conforme NF Número 76156 de 4KSEG SOLUCOES TECNOLOGICAS LTDA			04/11/2022	12391	349,50	
	Compra Conforme NF Número 76161 de 4KSEG SOLUCOES TECNOLOGICAS LTDA			04/11/2022	12392	524,25	
	Compra Conforme NF Número 76160 de 4KSEG SOLUCOES TECNOLOGICAS LTDA			04/11/2022	12393	524,25	
SALARIOS		3.2.01.01.92	51190				
	PAGO A JOÃO PEDRO SOUZA COSTA - 10/2022			04/11/2022	13659	1.269,44	
	PAGO A MARCUS VIANA CHAGAS - 10/2022			04/11/2022	13671	2.697,42	
CAIXA		1.1.01.01.01	11110				
	Transferência Recebida - Benedes soares batista - 112.487.607-35 - NU			04/11/2022	3241		8,30

Comprovante Qualificação econômico-financeira - BENEDES (lo (1196466)

SEI E-20/001.001206/2023 / pg. 442

Junta Comercial do Estado do Rio de Janeiro

Empresa: BENEDES SOARES BATISTA

NIRE: 338.0761116-3 Protocolo: 00-2023/227269-7 Data do protocolo: 21/03/2023

CERTIFICO A EXATIDÃO DOS TERMOS DE ABERTURA E ENCERRAMENTO REGISTRADOS em 22/03/2023 SOB O N°
00005383713.

Autenticação: 63A5BDA061809484C9D7A56A324499A230703E6B8355873FD011D14AA3A60C6E

Para validar o documento acesse <http://www.jucerja.rj.gov.br/servicos/chanceladigital>, informe o n° de protocolo.



Valores expressos em Reais (R\$)

Diário

Conta	Histórico	Classificação	Código	Data	Sequência	Débito	Crédito
BANCO NUBANK		1.1.01.02.23	11224				
	Transferência enviada pelo Pix - DUFOR SECURITIZADORA S A - 26.574.97			04/11/2022	3242		11.860,73
	Transferência enviada pelo Pix - DUFOR SECURITIZADORA S A - 26.574.97			04/11/2022	3243		8,30
	Transferência enviada pelo Pix - TAIS CARVALHO ANTUNES PIMENTEL - 058			04/11/2022	3244		25.000,00
CAIXA		1.1.01.01.01	11110				
	Transferência recebida pelo Pix - BENEDES SOARES BATISTA - 23.303.444			04/11/2022	3245		25.000,00
	Transferência recebida pelo Pix - BENEDES SOARES BATISTA - 23.303.444			04/11/2022	3246		11.860,73
BANCO DO BRASIL S/A		1.1.01.02.04	11204				
	9903 - BB RENDE FACIL			04/11/2022	4162		31.102,19
	110402 - PIX - ENVIADO			04/11/2022	4163		2.000,00
	110401 - TED TRANSF.ELETR.DISPONIV			04/11/2022	4164		171.500,00
CAIXA		1.1.01.01.01	11110				
	48000000 - ORDEM BANCARIA			04/11/2022	4165		163.812,00
	49238164 - TED PAGAMENTO DE PREBENDA			04/11/2022	4166		8.704,80
	79053 - TRANSFERENCIA RECEBIDA			04/11/2022	4167		15.939,80
	72517 - TRANSFERENCIA RECEBIDA			04/11/2022	4168		3.169,04
	67802 - TRANSFERENCIA RECEBIDA			04/11/2022	4169		3.160,00
	67801 - TRANSFERENCIA RECEBIDA			04/11/2022	4170		10.316,55
BRADESCO S/A		1.1.01.02.03	11203				
	5652110 - CONTA DE TELEFONE INTERNET --OI TV OI MOVEL RJ			04/11/2022	10983		260,75
	1158025 - PIX QR CODE DINAMICO DES: MAGALU PAGAMENTOS LTD 04/11			04/11/2022	10984		356,48
	1036407 - PIX QR CODE DINAMICO DES: GURGELMIX MAQUINAS E 04/11			04/11/2022	10985		572,09
	1013528 - PIX QR CODE ESTATICO DES: PIX Marketplace 04/11			04/11/2022	10986		334,46
	1804260 - TRANSFERENCIA PIX DES: CLEBER ISAIAS MACHADO 04/11			04/11/2022	10987		2.500,00
	1451505 - TRANSFERENCIA PIX DES: BENEDES SOARES BATIST 04/11			04/11/2022	10988		11.860,73
	1356282 - TRANSFERENCIA PIX DES: ANDRE LUIS RODRIGUES 04/11			04/11/2022	10989		4.000,00
	1208587 - TRANSFERENCIA PIX DES: BENEDES SOARES BATIST 04/11			04/11/2022	10990		25.000,00
	APLIC.INVEST FACIL			04/11/2022	10991		29.378,01
	919446 - IOF S/ UTILIZACAO LIMITE			04/11/2022	10992		903,06
	919446 - ENCARGOS LIMITE DE CRED ENCARGO - 15,84%			04/11/2022	10993		4.100,07
	882151 - CARTAO VISA ELECTRON DILMA RESTAURANTE			04/11/2022	10994		10,00
	40858 - CARTAO VISA ELECTRON 4025 MAXXI VOLTA			04/11/2022	10995		721,54
CAIXA		1.1.01.01.01	11110				
	1044452 - DEVOLUCAO PIX REM: PIX Marketplace 04/11			04/11/2022	10996		334,46
	DEPÓSITOS			04/11/2022	10997		2.872,00
	DEPÓSITOS			04/11/2022	10998		171.500,00
	DEPÓSITOS			04/11/2022	10999		5.291,73
	Compra Conforme NF Número 589297 de GURGELMIX MAQUINAS E FERRAMENTAS S.A.			04/11/2022	12349		288,98
	Compra Conforme NF Número 184606 de GURGELMIX MAQUINAS E FERRAMENTAS S.A.			04/11/2022	12352		38,50
	Compra Conforme NF Número 723941 de REAL MOTO PE AS LTDA			04/11/2022	12353		1.217,31
	Compra Conforme NF Número 365458 de SK AUTOMOTIVE			04/11/2022	12354		896,70

Junta Comercial do Estado do Rio de Janeiro

Empresa: BENEDES SOARES BATISTA

NIRE: 338.0761116-3 Protocolo: 00-2023/227269-7 Data do protocolo: 21/03/2023

CERTIFICO A EXATIDÃO DOS TERMOS DE ABERTURA E ENCERRAMENTO REGISTRADOS em 22/03/2023 SOB O N° 00005383713.

Autenticação: 63A5BDA061809484C9D7A56A324499A230703E6B8355873FD011D14AA3A60C6E

Para validar o documento acesse <http://www.jucerja.rj.gov.br/servicos/chanceladigital>, informe o n° de protocolo.



Valores expressos em Reais (R\$)

Diário

Conta	Histórico	Classificação	Código	Data	Sequência	Débito	Crédito
CAIXA		1.1.01.01.01	11110				***** Continuação
	DISTRIBUIDORA DE AUTOPECAS LTDA						
	Compra Conforme NF Número 259 de SIMONE DE ARAUJO DE SOUZA			04/11/2022	12366		1.345,00
	Compra Conforme NF Número 10982 de MAIS WIRELESS DISTRIBUICAO LTDA			04/11/2022	12371		2.410,03
	Compra Conforme NF Número 22775 de GURGELMIX MAQUINAS E FERRAMENTAS S.A.			04/11/2022	12372		248,12
	Compra Conforme NF Número 120105 de GURGELMIX MAQUINAS E FERRAMENTAS S.A.			04/11/2022	12382		41,66
	Compra Conforme NF Número 2023384 de Mb 5 - Comercio Importacao e Exportacao Ltda			04/11/2022	12384		1.527,33
	Compra Conforme NF Número 76155 de 4KSEG SOLUCOES TECNOLOGICAS LTDA			04/11/2022	12388		524,25
	Compra Conforme NF Número 76158 de 4KSEG SOLUCOES TECNOLOGICAS LTDA			04/11/2022	12389		524,25
	Compra Conforme NF Número 76151 de 4KSEG SOLUCOES TECNOLOGICAS LTDA			04/11/2022	12390		349,50
	Compra Conforme NF Número 76156 de 4KSEG SOLUCOES TECNOLOGICAS LTDA			04/11/2022	12391		349,50
	Compra Conforme NF Número 76161 de 4KSEG SOLUCOES TECNOLOGICAS LTDA			04/11/2022	12392		524,25
	Compra Conforme NF Número 76160 de 4KSEG SOLUCOES TECNOLOGICAS LTDA			04/11/2022	12393		524,25
	PAGO A JOÃO PEDRO SOUZA COSTA - 10/2022			04/11/2022	13659		1.269,44
	PAGO A MARCUS VIANA CHAGAS - 10/2022			04/11/2022	13671		2.697,42
	Totais do dia			04/11/2022		758.214,31	758.214,31
MERC. ADQUIRIDAS DE TERCEIROS		3.1.01.01.01	41110				
	Compra Conforme NF Número 2972250 de TRAVAGIN & TRAVAGIN LTDA			05/11/2022	12355	2.115,30	
CAIXA		1.1.01.01.01	11110				
	Compra Conforme NF Número 2972250 de TRAVAGIN & TRAVAGIN LTDA			05/11/2022	12355		2.115,30
	Totais do dia			05/11/2022		2.115,30	2.115,30
FUNDO GARANTIA TEMPO SERVICO		3.2.01.01.42	51140				
	PAGO A FGTS10/2022			06/11/2022	13687	386,66	
CAIXA		1.1.01.01.01	11110				
	PAGO A FGTS10/2022			06/11/2022	13687		386,66
	Totais do dia			06/11/2022		386,66	386,66
BANCO NUBANK		1.1.01.02.23	11224				
	Transferência recebida pelo Pix - BENEDES SOARES BATISTA - 23.303.444			07/11/2022	3247	30.000,00	
CAIXA		1.1.01.01.01	11110				
	Transferência enviada pelo Pix - REDUX INDUSTRIA E COMERCIO LTDA - 07			07/11/2022	3248	13.455,00	
	Transferência enviada pelo Pix - BIKE DO NORDESTE S/A - 02.220.262/00			07/11/2022	3249	14.112,12	
	Transferência enviada pelo Pix - PIX Marketplace - 10.573.521/0001-91			07/11/2022	3250	104,99	
	Transferência enviada pelo Pix - Andr�a Nobre Esteves - 076.314.047-3			07/11/2022	3251	270,00	
BANCO DO BRASIL S/A		1.1.01.02.04	11204				
	9903 - BB RENDE FACIL			07/11/2022	4171	520,00	
CAIXA		1.1.01.01.01	11110				
	110701 - PIX - ENVIADO			07/11/2022	4172	520,00	

Comprovante Qualificação econômico-financeira - BENEDES (lo (1196466)

SEI E-20/001.001206/2023 / pg. 444

Junta Comercial do Estado do Rio de Janeiro

Empresa: BENEDES SOARES BATISTA

NIRE: 338.0761116-3 Protocolo: 00-2023/227269-7 Data do protocolo: 21/03/2023

CERTIFICADO A EXATIDÃO DOS TERMOS DE ABERTURA E ENCERRAMENTO REGISTRADOS em 22/03/2023 SOB O Nº 00005383713.

Autenticação: 63A5BDA061809484C9D7A56A324499A230703E6B8355873FD011D14AA3A60C6E

Para validar o documento acesse <http://www.jucerja.rj.gov.br/servicos/chanceladigital>, informe o nº de protocolo.



Valores expressos em Reais (R\$)

Diário

Conta	Histórico	Classificação	Código	Data	Sequência	Débito	Crédito
CAIXA		1.1.01.01.01	11110				***** Continuação
	2214523 - PIX QR CODE ESTATICO DES: BENEDES SOARES BATIST 07/11			07/11/2022	11000	3.500,00	
	1343344 - PIX QR CODE ESTATICO DES: Rafania dos Santos Re 07/11			07/11/2022	11001	138,50	
SERVICOS PRESTADOS P/TERCEIROS		3.2.01.01.58	51156				
	1823313 - TRANSFERENCIA PIX DES: Josias Bertoldo Rosa 07/11			07/11/2022	11002	250,00	
CAIXA		1.1.01.01.01	11110				
	1822024 - TRANSFERENCIA PIX DES: DOUGLAS RAFAEL FERREI 07/11			07/11/2022	11003	3.000,00	
	1605395 - TRANSFERENCIA PIX DES: BENEDES SOARES BATIST 07/11			07/11/2022	11004	30.000,00	
SERVICOS PRESTADOS P/TERCEIROS		3.2.01.01.58	51156				
	1304205 - TRANSFERENCIA PIX DES: CLEBER ISAIAS MACHADO 05/11			07/11/2022	11005	1.425,00	
CAIXA		1.1.01.01.01	11110				
	1249445 - TRANSFERENCIA PIX DES: FLORIPES MAURICIO FAR 07/11			07/11/2022	11006	30,00	
SERVICOS PRESTADOS P/TERCEIROS		3.2.01.01.58	51156				
	926452 - TRANSFERENCIA PIX DES: Israel Victor Dos Rei 05/11			07/11/2022	11007	300,00	
FRETE E CARRETOS		3.2.01.01.44	51142				
	925124 - TRANSFERENCIA PIX DES: JOSE FERNANDO DAS NEV 05/11			07/11/2022	11008	180,00	
CAIXA		1.1.01.01.01	11110				
	902145 - TRANSFERENCIA PIX DES: JOSE AUGUSTO GROSSO L 05/11			07/11/2022	11009	379,00	
	SAQUES			07/11/2022	11010	386,66	
DESP. C/CARTAO DE CREDITO		3.2.01.01.17	51116				
	948180 - CARTAO VISA ELECTRON EDINARDO FAGUNDES DE			07/11/2022	11011	45,00	
	792805 - CARTAO VISA ELECTRON AUTO POSTO PATY			07/11/2022	11012	50,00	
	711475 - CARTAO VISA ELECTRON CASA DE CARNES BALDE			07/11/2022	11013	205,96	
COMBUSTIVEL		3.2.01.01.80	51178				
	583841 - CARTAO VISA ELECTRON POSTO TURCAO III			07/11/2022	11014	14,70	
CAIXA		1.1.01.01.01	11110				
	SAQUES			07/11/2022	11015	736,58	
	SAQUES			07/11/2022	11016	250,86	
BRADESCO S/A		1.1.01.02.03	11203				
	RESGATE INVEST FACI			07/11/2022	11017	29.378,08	
DESPESAS C/ALIMENTACAO(S)		3.2.01.01.18	51117				
	350965 - CARTAO VISA ELECTRON PADARIA PATYENSE			07/11/2022	11194	29,00	
MERC. ADQUIRIDAS DE TERCEIROS		3.1.01.01.01	41110				
	Compra Conforme NF Número 394992 de PELLEGRINO DISTRIBUIDORA DE AUTOPECAS LTDA			07/11/2022	12289	433,18	
	Compra Conforme NF Número 868 de SHYDORI LTDA			07/11/2022	12330	356,48	
	Compra Conforme NF Número 107916 de RIOLUB LUBRIF. E LOGISTICA LTDA FILIAL			07/11/2022	12350	3.740,10	
	Compra Conforme NF Número 25360 de REDUX INDUSTRIA E COMERCIO LTDA			07/11/2022	12356	13.455,00	
	Compra Conforme NF Número 5912 de DANIELA FERNANDA LIMA LOFRANO 32723029808			07/11/2022	12369	1.999,20	
	Compra Conforme NF Número 4174 de SANTANA CENTRO DAS ANTENAS LTDA			07/11/2022	12394	104,99	
CAIXA		1.1.01.01.01	11110				
	Venda Conforme NF Número 660			07/11/2022	13592	24.255,00	
	Transferência recebida pelo Pix - BENEDES SOARES BATISTA - 23.303.444			07/11/2022	3247		30.000,00

Junta Comercial do Estado do Rio de Janeiro

Empresa: BENEDES SOARES BATISTA

NIRE: 338.0761116-3 Protocolo: 00-2023/227269-7 Data do protocolo: 21/03/2023

CERTIFICO A EXATIDÃO DOS TERMOS DE ABERTURA E ENCERRAMENTO REGISTRADOS em 22/03/2023 SOB O N° 00005383713.

Autenticação: 63A5BDA061809484C9D7A56A324499A230703E6B8355873FD011D14AA3A60C6E

Para validar o documento acesse <http://www.jucerja.rj.gov.br/servicos/chanceladigital>, informe o n° de protocolo.



Valores expressos em Reais (R\$)

Diário

Conta	Histórico	Classificação	Código	Data	Sequência	Débito	Crédito
BANCO NUBANK		1.1.01.02.23	11224				
	Transferência enviada pelo Pix - REDUX INDUSTRIA E COMERCIO LTDA - 07			07/11/2022	3248		13.455,00
	Transferência enviada pelo Pix - BIKE DO NORDESTE S/A - 02.220.262/00			07/11/2022	3249		14.112,12
	Transferência enviada pelo Pix - PIX Marketplace - 10.573.521/0001-91			07/11/2022	3250		104,99
	Transferência enviada pelo Pix - Andra© Nobre Esteves - 076.314.047-3			07/11/2022	3251		270,00
BB RENDE FACIL		1.1.01.03.10	11310				
	9903 - BB RENDE FACIL			07/11/2022	4171		520,00
BANCO DO BRASIL S/A		1.1.01.02.04	11204				
	110701 - PIX - ENVIADO			07/11/2022	4172		520,00
BRADESCO S/A		1.1.01.02.03	11203				
	2214523 - PIX QR CODE ESTATICO DES: BENEDES SOARES BATIST 07/11			07/11/2022	11000		3.500,00
	1343344 - PIX QR CODE ESTATICO DES: Ráfania dos Santos Re 07/11			07/11/2022	11001		138,50
	1823313 - TRANSFERENCIA PIX DES: Josias Bertoldo Rosa 07/11			07/11/2022	11002		250,00
	1822024 - TRANSFERENCIA PIX DES: DOUGLAS RAFAEL FERREI 07/11			07/11/2022	11003		3.000,00
	1605395 - TRANSFERENCIA PIX DES: BENEDES SOARES BATIST 07/11			07/11/2022	11004		30.000,00
	1304205 - TRANSFERENCIA PIX DES: CLEBER ISAIAS MACHADO 05/11			07/11/2022	11005		1.425,00
	1249445 - TRANSFERENCIA PIX DES: FLORIPES MAURICIO FAR 07/11			07/11/2022	11006		30,00
	926452 - TRANSFERENCIA PIX DES: Israel Victor Dos Rei 05/11			07/11/2022	11007		300,00
	925124 - TRANSFERENCIA PIX DES: JOSE FERNANDO DAS NEV 05/11			07/11/2022	11008		180,00
	902145 - TRANSFERENCIA PIX DES: JOSE AUGUSTO GROSSO L 05/11			07/11/2022	11009		379,00
	SAQUES			07/11/2022	11010		386,66
	948180 - CARTAO VISA ELECTRON EDINARDO FAGUNDES DE			07/11/2022	11011		45,00
	792805 - CARTAO VISA ELECTRON AUTO POSTO PATY			07/11/2022	11012		50,00
	711475 - CARTAO VISA ELECTRON CASA DE CARNES BALDE			07/11/2022	11013		205,96
	583841 - CARTAO VISA ELECTRON POSTO TURCAO III			07/11/2022	11014		14,70
	SAQUES			07/11/2022	11015		736,58
	SAQUES			07/11/2022	11016		250,86
INVEST FACIL BRADESCO		1.1.01.03.42	11342				
	RESGATE INVEST FACI			07/11/2022	11017		29.378,08
BRADESCO S/A		1.1.01.02.03	11203				
	350965 - CARTAO VISA ELECTRON PADARIA PATYENSE			07/11/2022	11194		29,00
CAIXA		1.1.01.01.01	11110				
	Compra Conforme NF Número 394992 de PELLEGRINO DISTRIBUIDORA DE AUTOPECAS LTDA			07/11/2022	12289		433,18
	Compra Conforme NF Número 868 de SHYDORI LTDA			07/11/2022	12330		356,48
	Compra Conforme NF Número 107916 de RIOLUB LUBRIF. E LOGISTICA LTDA FILIAL			07/11/2022	12350		3.740,10
	Compra Conforme NF Número 25360 de REDUX INDUSTRIA E COMERCIO LTDA			07/11/2022	12356		13.455,00
	Compra Conforme NF Número 5912 de DANIELA FERNANDA LIMA LOFRANO 32723029808			07/11/2022	12369		1.999,20
	Compra Conforme NF Número 4174 de SANTANA CENTRO DAS ANTENAS LTDA			07/11/2022	12394		104,99
REVENDA DE MERCADORIAS		4.1.01.42	61102				
	Venda Conforme NF Número 660			07/11/2022	13592		24.255,00
				Totais do dia	07/11/2022	173.625,40	173.625,40

Junta Comercial do Estado do Rio de Janeiro

Empresa: BENEDES SOARES BATISTA

NIRE: 338.0761116-3 Protocolo: 00-2023/227269-7 Data do protocolo: 21/03/2023

CERTIFICO A EXATIDÃO DOS TERMOS DE ABERTURA E ENCERRAMENTO REGISTRADOS em 22/03/2023 SOB O N° 00005383713.

Autenticação: 63A5BDA061809484C9D7A56A324499A230703E6B8355873FD011D14AA3A60C6E

Para validar o documento acesse <http://www.jucerja.rj.gov.br/servicos/chanceladigital>, informe o n° de protocolo.



Valores expressos em Reais (R\$)

Diário

Conta	Histórico	Classificação	Código	Data	Sequência	Débito	Crédito
TARIFAS BANCARIAS		3.2.01.04.11	51513				
	CESTA DE RELACIONAMENTO			08/11/2022	2451	48,66	
	JUROS CHEQUE INADIMPLENTE			08/11/2022	2452	43,20	
	JUROS UTILIZ.CH.ESPECIAL			08/11/2022	2453	18,29	
BANCO SICRED (AG. M.PEREIRA)		1.1.01.02.18	11218				
	RECEBIMENTO PIX			08/11/2022	2454	501,00	
SERVICOS PRESTADOS P/TERCEIROS		3.2.01.01.58	51156				
	TransferA ^a ncia enviada pelo Pix - FERNANDA PESSANHA MOREIRA DE SOUZA -			08/11/2022	3252	19,00	
CAIXA		1.1.01.01.01	11110				
	TransferA ^a ncia enviada pelo Pix - RENOV A SOLUCOES INTELIGENTES - 23.30			08/11/2022	3253	501,00	
	TransferA ^a ncia enviada pelo Pix - PIX Marketplace - 10.573.521/0001-91			08/11/2022	3254	660,00	
	TransferA ^a ncia enviada pelo Pix - Benedes Soares Batista - 112.487.607			08/11/2022	3255	300,00	
	TransferA ^a ncia enviada pelo Pix - RMF AUTOPECAS 4 X 4 - 43.956.167/000			08/11/2022	3256	349,00	
BANCO NUBANK		1.1.01.02.23	11224				
	Estorno - TransferA ^a ncia enviada pelo Pix - JOAO PEDRO SOUZA COSTA - 1			08/11/2022	3257	69,00	
CAIXA		1.1.01.01.01	11110				
	TransferA ^a ncia enviada pelo Pix - JOAO PEDRO SOUZA COSTA - 160.095.147			08/11/2022	3258	69,00	
BANCO NUBANK		1.1.01.02.23	11224				
	TransferA ^a ncia recebida pelo Pix - CLEBER CAETANO MARTINS - 703.973.33			08/11/2022	3259	85,00	
BANCO DO BRASIL S/A		1.1.01.02.04	11204				
	9903 - BB RENDE FACIL			08/11/2022	4173	3.661,25	
CAIXA		1.1.01.01.01	11110				
	110801 - PAGAMENTO DE BOLETO			08/11/2022	4174	3.661,26	
BANCO DO BRASIL S/A		1.1.01.02.04	11204				
	13363 - BB RENDE FACIL			08/11/2022	4175	0,01	
DESPESAS C/ALIMENTACAO(S)		3.2.01.01.18	51117				
	257089 - CARTAO VISA ELECTRON PADARIA PATYENSE			08/11/2022	11018	14,50	
CAIXA		1.1.01.01.01	11110				
	SAQUES			08/11/2022	11019	997,36	
	SAQUES			08/11/2022	11020	2.438,90	
	SAQUES			08/11/2022	11021	9.635,90	
MERC. ADQUIRIDAS DE TERCEIROS		3.1.01.01.01	41110				
	Compra Conforme NF Número 395084 de PELLEGRINO DISTRIBUIDORA DE AUTOPECAS LTDA			08/11/2022	12290	120,84	
	Compra Conforme NF Número 395163 de PELLEGRINO DISTRIBUIDORA DE AUTOPECAS LTDA			08/11/2022	12291	436,14	
BANCO SICRED (AG. M.PEREIRA)		1.1.01.02.18	11218				
	CESTA DE RELACIONAMENTO			08/11/2022	2451		48,66
	JUROS CHEQUE INADIMPLENTE			08/11/2022	2452		43,20
	JUROS UTILIZ.CH.ESPECIAL			08/11/2022	2453		18,29
CAIXA		1.1.01.01.01	11110				
	RECEBIMENTO PIX			08/11/2022	2454		501,00
BANCO NUBANK		1.1.01.02.23	11224				
	TransferA ^a ncia enviada pelo Pix - FERNANDA PESSANHA MOREIRA DE SOUZA -			08/11/2022	3252		19,00
	TransferA ^a ncia enviada pelo Pix - RENOV A SOLUCOES INTELIGENTES - 23.30			08/11/2022	3253		501,00

Junta Comercial do Estado do Rio de Janeiro

Empresa: BENEDES SOARES BATISTA

NIRE: 338.0761116-3 Protocolo: 00-2023/227269-7 Data do protocolo: 21/03/2023

CERTIFICO A EXATIDÃO DOS TERMOS DE ABERTURA E ENCERRAMENTO REGISTRADOS em 22/03/2023 SOB O N° 00005383713.

Autenticação: 63A5BDA061809484C9D7A56A324499A230703E6B8355873FD011D14AA3A60C6E

Para validar o documento acesse <http://www.jucerja.rj.gov.br/servicos/chanceladigital>, informe o n° de protocolo.



Valores expressos em Reais (R\$)

Diário

Conta	Histórico	Classificação	Código	Data	Sequência	Débito	Crédito
BANCO NUBANK		1.1.01.02.23	11224				***** Continuação
	Transferência enviada pelo Pix - PIX Marketplace - 10.573.521/0001-91			08/11/2022	3254		660,00
	Transferência enviada pelo Pix - Benedes Soares Batista - 112.487.607			08/11/2022	3255		300,00
	Transferência enviada pelo Pix - RMF AUTOPECAS 4 X 4 - 43.956.167/000			08/11/2022	3256		349,00
CAIXA		1.1.01.01.01	11110				
	Estorno - Transferência enviada pelo Pix - JOAO PEDRO SOUZA COSTA - 1			08/11/2022	3257		69,00
BANCO NUBANK		1.1.01.02.23	11224				
	Transferência enviada pelo Pix - JOAO PEDRO SOUZA COSTA - 160.095.147			08/11/2022	3258		69,00
CAIXA		1.1.01.01.01	11110				
	Transferência recebida pelo Pix - CLEBER CAETANO MARTINS - 703.973.33			08/11/2022	3259		85,00
BB RENDE FACIL		1.1.01.03.10	11310				
	9903 - BB RENDE FACIL			08/11/2022	4173		3.661,25
BANCO DO BRASIL S/A		1.1.01.02.04	11204				
	110801 - PAGAMENTO DE BOLETO			08/11/2022	4174		3.661,26
BB RENDE FACIL		1.1.01.03.10	11310				
	13363 - BB RENDE FACIL			08/11/2022	4175		0,01
BRADESCO S/A		1.1.01.02.03	11203				
	257089 - CARTAO VISA ELECTRON PADARIA PATYENSE			08/11/2022	11018		14,50
	SAQUES			08/11/2022	11019		997,36
	SAQUES			08/11/2022	11020		2.438,90
	SAQUES			08/11/2022	11021		9.635,90
CAIXA		1.1.01.01.01	11110				
	Compra Conforme NF Número 395084 de PELLEGRINO DISTRIBUIDORA DE AUTOPECAS LTDA			08/11/2022	12290		120,84
	Compra Conforme NF Número 395163 de PELLEGRINO DISTRIBUIDORA DE AUTOPECAS LTDA			08/11/2022	12291		436,14
	Totais do dia			08/11/2022		23.629,31	23.629,31
CAIXA		1.1.01.01.01	11110				
	Transferência enviada pelo Pix - RENOVA SOLUCOES INTELIGENTES - 23.30			09/11/2022	3260	314,75	
BANCO DO BRASIL S/A		1.1.01.02.04	11204				
	9903 - BB RENDE FACIL			09/11/2022	4176	5.699,99	
CAIXA		1.1.01.01.01	11110				
	110901 - PIX - ENVIADO			09/11/2022	4177	5.700,00	
BANCO DO BRASIL S/A		1.1.01.02.04	11204				
	18979 - BB RENDE FACIL			09/11/2022	4178	0,01	
CAIXA		1.1.01.01.01	11110				
	1510426 - PIX QR CODE DINAMICO DES: CASA VIDEO RIO DE JA 09/11			09/11/2022	11022	500,14	
	1436558 - PIX QR CODE DINAMICO DES: MADEIRAMADEIRA COMERC 09/11			09/11/2022	11023	1.241,39	
	2053565 - TRANSFERENCIA PIX DES: JORGE JUNIOR MECANICO 09/11			09/11/2022	11024	600,00	
	1340081 - TRANSFERENCIA PIX DES: FUJIOKA 09/11			09/11/2022	11025	15.211,76	
	SAQUES			09/11/2022	11026	1.000,00	
DESPESAS C/ALIMENTACAO(S)		3.2.01.01.18	51117				
	873203 - CARTAO VISA ELECTRON PADARIA JARDIM DE			09/11/2022	11027	10,80	
	643465 - CARTAO VISA ELECTRON MINIMERCADO VENDE			09/11/2022	11028	34,83	

Junta Comercial do Estado do Rio de Janeiro

Empresa: BENEDES SOARES BATISTA

NIRE: 338.0761116-3 Protocolo: 00-2023/227269-7 Data do protocolo: 21/03/2023

CERTIFICO A EXATIDÃO DOS TERMOS DE ABERTURA E ENCERRAMENTO REGISTRADOS em 22/03/2023 SOB O N° 00005383713.

Autenticação: 63A5BDA061809484C9D7A56A324499A230703E6B8355873FD011D14AA3A60C6E

Para validar o documento acesse <http://www.jucerja.rj.gov.br/servicos/chanceladigital>, informe o n° de protocolo.



Valores expressos em Reais (R\$)

Diário

Conta	Histórico	Classificação	Código	Data	Sequência	Débito	Crédito
TARIFAS BANCARIAS		3.2.01.04.11	51513				
	1 - TARIFA BANCARIA FOLHA CHEQUE			09/11/2022	11029	8,10	
BRADESCO S/A		1.1.01.02.03	11203				
	1436044 - TRANSFERENCIA PIX REM: BENEDES SOARES BATIST			09/11/2022	11030	314,75	
	09/11						
	DEPÓSITOS			09/11/2022	11031	18.513,00	
	DEPÓSITOS			09/11/2022	11032	16.170,00	
MERC. ADQUIRIDAS DE TERCEIROS		3.1.01.01.01	41110				
	Compra Conforme NF Número 395376 de PELLEGRINO DISTRIBUIDORA			09/11/2022	12292	61,48	
	DE AUTOPECAS LTDA						
	Compra Conforme NF Número 57190 de BIKE DO NORDESTE S/A-			09/11/2022	12302	14.112,12	
	JUNDIAI						
	Compra Conforme NF Número 217023 de SORVEMIX COMERCIO DE			09/11/2022	12304	660,00	
	ALIMENTOS LTDA - EPP						
	Compra Conforme NF Número 163959 de ESTRELA10			09/11/2022	12305	1.222,85	
	COM.ELETRONICO EIRELI (SP2)						
	Compra Conforme NF Número 314963 de CARMEL COMERCIO			09/11/2022	12319	3.661,26	
	VAREJISTA LTDA						
	Compra Conforme NF Número 5496900 de RA MARTINS BORGES			09/11/2022	12387	4.068,00	
	NEGOCIOS LTDA						
BANCO NUBANK		1.1.01.02.23	11224				
	Transferência enviada pelo Pix - RENOVA SOLUCOES INTELIGENTES -			09/11/2022	3260		314,75
	23.30						
BB RENDE FACIL		1.1.01.03.10	11310				
	9903 - BB RENDE FACIL			09/11/2022	4176		5.699,99
BANCO DO BRASIL S/A		1.1.01.02.04	11204				
	110901 - PIX - ENVIADO			09/11/2022	4177		5.700,00
BB RENDE FACIL		1.1.01.03.10	11310				
	18979 - BB RENDE FACIL			09/11/2022	4178		0,01
BRADESCO S/A		1.1.01.02.03	11203				
	1510426 - PIX QR CODE DINAMICO DES: CASA VIDEO RIO DE JA			09/11/2022	11022		500,14
	09/11						
	1436558 - PIX QR CODE DINAMICO DES: MADEIRAMADEIRA			09/11/2022	11023		1.241,39
	COMERC 09/11						
	2053565 - TRANSFERENCIA PIX DES: JORGE JUNIOR MECANICO			09/11/2022	11024		600,00
	09/11						
	1340081 - TRANSFERENCIA PIX DES: FUJIOKA	09/11		09/11/2022	11025		15.211,76
	SAQUES			09/11/2022	11026		1.000,00
	873203 - CARTAO VISA ELECTRON PADARIA JARDIM DE			09/11/2022	11027		10,80
	643465 - CARTAO VISA ELECTRON MINIMERCADO VENDE			09/11/2022	11028		34,83
	1 - TARIFA BANCARIA FOLHA CHEQUE			09/11/2022	11029		8,10
CAIXA		1.1.01.01.01	11110				
	1436044 - TRANSFERENCIA PIX REM: BENEDES SOARES BATIST			09/11/2022	11030		314,75
	09/11						
	DEPÓSITOS			09/11/2022	11031		18.513,00
	DEPÓSITOS			09/11/2022	11032		16.170,00
	Compra Conforme NF Número 395376 de PELLEGRINO DISTRIBUIDORA			09/11/2022	12292		61,48
	DE AUTOPECAS LTDA						
	Compra Conforme NF Número 57190 de BIKE DO NORDESTE S/A-			09/11/2022	12302		14.112,12
	JUNDIAI						
	Compra Conforme NF Número 217023 de SORVEMIX COMERCIO DE			09/11/2022	12304		660,00
	ALIMENTOS LTDA - EPP						
	Compra Conforme NF Número 163959 de ESTRELA10			09/11/2022	12305		1.222,85
	COM.ELETRONICO EIRELI (SP2)						
	Compra Conforme NF Número 314963 de CARMEL COMERCIO			09/11/2022	12319		3.661,26

Junta Comercial do Estado do Rio de Janeiro

Empresa: BENEDES SOARES BATISTA

NIRE: 338.0761116-3 Protocolo: 00-2023/227269-7 Data do protocolo: 21/03/2023

CERTIFICO A EXATIDÃO DOS TERMOS DE ABERTURA E ENCERRAMENTO REGISTRADOS em 22/03/2023 SOB O Nº 00005383713.

Autenticação: 63A5BDA061809484C9D7A56A324499A230703E6B8355873FD011D14AA3A60C6E

Para validar o documento acesse <http://www.jucerja.rj.gov.br/servicos/chanceladigital>, informe o nº de protocolo.



Valores expressos em Reais (R\$)

Diário

Conta	Histórico	Classificação	Código	Data	Sequência	Débito	Crédito
CAIXA		1.1.01.01.01	11110				***** Continuação
	VAREJISTA LTDA						
	Compra Conforme NF Número 5496900 de RA MARTINS BORGES			09/11/2022	12387		4.068,00
	NEGOCIOS LTDA						
		Totais do dia		09/11/2022		89.105,23	89.105,23
TARIFAS BANCARIAS		3.2.01.04.11	51513				
	CESTA DE RELACIONAMENTO			10/11/2022	2455	48,66	
CAIXA		1.1.01.01.01	11110				
	TransferA ⁿ cia enviada pelo Pix - PIX Marketplace - 10.573.521/0001-91			10/11/2022	3261	12.474,00	
BANCO NUBANK		1.1.01.02.23	11224				
	TransferA ⁿ cia recebida pelo Pix - BENEDES SOARES BATISTA - 23.303.444			10/11/2022	3262	15.466,80	
	TransferA ⁿ cia recebida pelo Pix - BENEDES SOARES BATISTA - 23.303.444			10/11/2022	3263	7.500,00	
SERVICOS PRESTADOS P/TERCEIROS		3.2.01.01.58	51156				
	TransferA ⁿ cia enviada pelo Pix - Cleber Isaias Machado - 800.355.407-005.672.			10/11/2022	3264	15.466,80	
	TransferA ⁿ cia enviada pelo Pix - JOSE AUGUSTO GROSSO LOPES - 005.672.			10/11/2022	3265	716,00	
	TransferA ⁿ cia enviada pelo Pix - MARCELO DOS SANTOS - 001.720.316-30			10/11/2022	3266	2.700,00	
BANCO NUBANK		1.1.01.02.23	11224				
	TransferA ⁿ cia recebida pelo Pix - BENEDES SOARES BATISTA - 23.303.444			10/11/2022	3267	40.000,00	
	TransferA ⁿ cia recebida pelo Pix - RODRIGO DA SILVA COUTO - 104.983.59			10/11/2022	3268	290,00	
	TransferA ⁿ cia recebida pelo Pix - JOAO GABRIEL DO NASCIMENTO SILVEIRA			10/11/2022	3269	100,00	
	TransferA ⁿ cia recebida pelo Pix - BENEDES SOARES BATISTA - 23.303.444			10/11/2022	3270	10.000,00	
CAIXA		1.1.01.01.01	11110				
	TransferA ⁿ cia enviada pelo Pix - TOOP MARCENARIA LTDA ME - 06.941.179			10/11/2022	3271	42.000,00	
BANCO DO BRASIL S/A		1.1.01.02.04	11204				
	9903 - BB RENDE FACIL			10/11/2022	4179	2.721,70	
CONSORCIO(VEICULOS)		1.1.03.01.05	11412				
	14033 - BB CONSORCIO - PRESTACAO			10/11/2022	4180	201,06	
TARIFAS BANCARIAS		3.2.01.04.11	51513				
	1075121 - TARIFA PACOTE DE SERVICOS			10/11/2022	4181	66,00	
DESP. C/CARTAO DE CREDITO		3.2.01.01.17	51116				
	46955652 - PAGTO CARTAO CREDITO			10/11/2022	4182	2.454,65	
BANCO DO BRASIL S/A		1.1.01.02.04	11204				
	18627 - BB RENDE FACIL			10/11/2022	4183	0,01	
CAIXA		1.1.01.01.01	11110				
	1722450 - TRANSFERENCIA PIX DES: BENEDES SOARES BATIST 10/11			10/11/2022	11033	15.466,80	
	1622262 - TRANSFERENCIA PIX DES: BENEDES SOARES BATIST 10/11			10/11/2022	11034	7.500,00	
	1609145 - TRANSFERENCIA PIX DES: BENEDES SOARES BATIST 10/11			10/11/2022	11035	40.000,00	
	908428 - TRANSFERENCIA PIX DES: BENEDES SOARES BATIST 10/11			10/11/2022	11036	10.000,00	
	SAQUES			10/11/2022	11037	27.914,74	
DESPESAS C/ALIMENTACAO(S)		3.2.01.01.18	51117				

Junta Comercial do Estado do Rio de Janeiro

Empresa: BENEDES SOARES BATISTA

NIRE: 338.0761116-3 Protocolo: 00-2023/227269-7 Data do protocolo: 21/03/2023

CERTIFICO A EXATIDÃO DOS TERMOS DE ABERTURA E ENCERRAMENTO REGISTRADOS em 22/03/2023 SOB O N° 00005383713.

Autenticação: 63A5BDA061809484C9D7A56A324499A230703E6B8355873FD011D14AA3A60C6E

Para validar o documento acesse <http://www.jucerja.rj.gov.br/servicos/chanceladigital>, informe o n° de protocolo.



Valores expressos em Reais (R\$)

Diário

Conta	Histórico	Classificação	Código	Data	Sequência	Débito	Crédito
DESPEAS C/ALIMENTACAO(S)		3.2.01.01.18	51117				***** Continuação
	720893 - CARTAO VISA ELECTRON REST PRACA DA BAN			10/11/2022	11038	686,21	
CAIXA		1.1.01.01.01	11110				
	1192 - CARTAO VISA ELECTRON OBRAMAX ATACADO DE C			10/11/2022	11039	1.703,90	
CAPITALIZACAO		1.1.01.03.11	11311				
	TITULO DE CAPITALIZACAO BRADESCO			10/11/2022	11040	223,77	
CONSORCIO(VEICULOS)		1.1.03.01.05	11412				
	PAGO A PAGTO ELETRON COBRANÇA			10/11/2022	11041	531,46	
	070081215801003802BRADESCO ADMINISTRADORA						
CAIXA		1.1.01.01.01	11110				
	SAQUES			10/11/2022	11042	572,87	
	SAQUES			10/11/2022	11043	987,28	
BRADESCO S/A		1.1.01.02.03	11203				
	DEPÓSITOS			10/11/2022	11044	11.202,00	
	DEPÓSITOS			10/11/2022	11045	16.170,00	
	DEPÓSITOS			10/11/2022	11046	1.791,30	
	DEPÓSITOS			10/11/2022	11047	3.819,00	
	DEPÓSITOS			10/11/2022	11048	728,72	
MERC. ADQUIRIDAS DE TERCEIROS		3.1.01.01.01	41110				
	Compra Conforme NF Número 84660 de BMB MATERIAL DE			10/11/2022	12284	1.703,90	
	CONSTRUCAO S.A.						
	Compra Conforme NF Número 10957408 de VIA S/A			10/11/2022	12361	3.897,00	
	Compra Conforme NF Número 10957389 de VIA S/A			10/11/2022	12362	3.897,00	
	Compra Conforme NF Número 1979984 de FUJIOKA ELETRO IMAGEM			10/11/2022	12378	15.211,76	
	S.A.						
CAIXA		1.1.01.01.01	11110				
	Venda Conforme NF Número 661			10/11/2022	13593	290,00	
BANCO SICRED (AG. M.PEREIRA)		1.1.01.02.18	11218				
	CESTA DE RELACIONAMENTO			10/11/2022	2455		48,66
BANCO NUBANK		1.1.01.02.23	11224				
	Transferência enviada pelo Pix - PIX Marketplace - 10.573.521/0001-91			10/11/2022	3261		12.474,00
CAIXA		1.1.01.01.01	11110				
	Transferência recebida pelo Pix - BENEDES SOARES BATISTA -			10/11/2022	3262		15.466,80
	23.303.444						
	Transferência recebida pelo Pix - BENEDES SOARES BATISTA -			10/11/2022	3263		7.500,00
	23.303.444						
BANCO NUBANK		1.1.01.02.23	11224				
	Transferência enviada pelo Pix - Cleber Isaias Machado - 800.355.407-			10/11/2022	3264		15.466,80
	Transferência enviada pelo Pix - JOSE AUGUSTO GROSSO LOPES -			10/11/2022	3265		716,00
	005.672.						
	Transferência enviada pelo Pix - MARCELO DOS SANTOS - 001.720.316-			10/11/2022	3266		2.700,00
	30						
CAIXA		1.1.01.01.01	11110				
	Transferência recebida pelo Pix - BENEDES SOARES BATISTA -			10/11/2022	3267		40.000,00
	23.303.444						
	Transferência recebida pelo Pix - RODRIGO DA SILVA COUTO -			10/11/2022	3268		290,00
	104.983.59						
	Transferência recebida pelo Pix - JOAO GABRIEL DO NASCIMENTO			10/11/2022	3269		100,00
	SILVEIRA						
	Transferência recebida pelo Pix - BENEDES SOARES BATISTA -			10/11/2022	3270		10.000,00
	23.303.444						
BANCO NUBANK		1.1.01.02.23	11224				
	Transferência enviada pelo Pix - TOOP MARCENARIA LTDA ME -			10/11/2022	3271		42.000,00
	06.941.179						

Junta Comercial do Estado do Rio de Janeiro

Empresa: BENEDES SOARES BATISTA

NIRE: 338.0761116-3 Protocolo: 00-2023/227269-7 Data do protocolo: 21/03/2023

CERTIFICO A EXATIDÃO DOS TERMOS DE ABERTURA E ENCERRAMENTO REGISTRADOS em 22/03/2023 SOB O N° 00005383713.

Autenticação: 63A5BDA061809484C9D7A56A324499A230703E6B8355873FD011D14AA3A60C6E

Para validar o documento acesse <http://www.jucerja.rj.gov.br/servicos/chanceladigital>, informe o n° de protocolo.



Valores expressos em Reais (R\$)

Diário

Conta	Histórico	Classificação	Código	Data	Sequência	Débito	Crédito
BB RENDE FACIL		1.1.01.03.10	11310				
	9903 - BB RENDE FACIL			10/11/2022	4179		2.721,70
BANCO DO BRASIL S/A		1.1.01.02.04	11204				
	14033 - BB CONSORCIO - PRESTACAO			10/11/2022	4180		201,06
	1075121 - TARIFA PACOTE DE SERVICOS			10/11/2022	4181		66,00
	46955652 - PAGTO CARTAO CREDITO			10/11/2022	4182		2.454,65
BB RENDE FACIL		1.1.01.03.10	11310				
	18627 - BB RENDE FACIL			10/11/2022	4183		0,01
BRADESCO S/A		1.1.01.02.03	11203				
	1722450 - TRANSFERENCIA PIX DES: BENEDES SOARES BATIST			10/11/2022	11033		15.466,80
	10/11						
	1622262 - TRANSFERENCIA PIX DES: BENEDES SOARES BATIST			10/11/2022	11034		7.500,00
	10/11						
	1609145 - TRANSFERENCIA PIX DES: BENEDES SOARES BATIST			10/11/2022	11035		40.000,00
	10/11						
	908428 - TRANSFERENCIA PIX DES: BENEDES SOARES BATIST			10/11/2022	11036		10.000,00
	10/11						
	SAQUES			10/11/2022	11037		27.914,74
	720893 - CARTAO VISA ELECTRON REST PRACA DA BAN			10/11/2022	11038		686,21
	1192 - CARTAO VISA ELECTRON OBRAMAX ATACADO DE C			10/11/2022	11039		1.703,90
	TITULO DE CAPITALIZACAO BRADESCO			10/11/2022	11040		223,77
	PAGO A PAGTO ELETRON COBRANÇA			10/11/2022	11041		531,46
	070081215801003802BRADESCO ADMINISTRADORA						
	SAQUES			10/11/2022	11042		572,87
	SAQUES			10/11/2022	11043		987,28
CAIXA		1.1.01.01.01	11110				
	DEPÓSITOS			10/11/2022	11044		11.202,00
	DEPÓSITOS			10/11/2022	11045		16.170,00
	DEPÓSITOS			10/11/2022	11046		1.791,30
	DEPÓSITOS			10/11/2022	11047		3.819,00
	DEPÓSITOS			10/11/2022	11048		728,72
	Compra Conforme NF Número 84660 de BMB MATERIAL DE			10/11/2022	12284		1.703,90
	CONSTRUCAO S.A.						
	Compra Conforme NF Número 10957408 de VIA S/A			10/11/2022	12361		3.897,00
	Compra Conforme NF Número 10957389 de VIA S/A			10/11/2022	12362		3.897,00
	Compra Conforme NF Número 1979984 de FUJIOKA ELETRO IMAGEM			10/11/2022	12378		15.211,76
	S.A.						
REVENDA DE MERCADORIAS		4.1.01.42	61102				
	Venda Conforme NF Número 661			10/11/2022	13593		290,00
		Totais do dia		10/11/2022		316.503,39	316.503,39
SERVICOS PRESTADOS P/TERCEIROS		3.2.01.01.58	51156				
	Transferência enviada pelo Pix - Leonardo Morais Salles - 082.925.647			11/11/2022	3272	320,00	
	Transferência enviada pelo Pix - HAMBURGUERIA IPHOME -			11/11/2022	3273	57,00	
	29.602.941/000						
DESP. C/CARTAO DE CREDITO		3.2.01.01.17	51116				
	Pagamento de boleto efetuado - BANCO PAN SA - RECEB BOL			11/11/2022	3274	319,48	
	CARTOES						
SERVICOS PRESTADOS P/TERCEIROS		3.2.01.01.58	51156				
	Transferência enviada pelo Pix - RAFAEL AZEVEDO DE OLIVEIRA			11/11/2022	3275	240,00	
BANCO NUBANK		1.1.01.02.23	11224				
	Transferência recebida pelo Pix - BENEDES SOARES BATISTA -			11/11/2022	3276	30.699,96	
	23.303.444						

Junta Comercial do Estado do Rio de Janeiro

Empresa: BENEDES SOARES BATISTA

NIRE: 338.0761116-3 Protocolo: 00-2023/227269-7 Data do protocolo: 21/03/2023

CERTIFICO A EXATIDÃO DOS TERMOS DE ABERTURA E ENCERRAMENTO REGISTRADOS em 22/03/2023 SOB O N° 00005383713.

Autenticação: 63A5BDA061809484C9D7A56A324499A230703E6B8355873FD011D14AA3A60C6E

Para validar o documento acesse <http://www.jucerja.rj.gov.br/servicos/chanceladigital>, informe o n° de protocolo.



Valores expressos em Reais (R\$)

Diário

Conta	Histórico	Classificação	Código	Data	Sequência	Débito	Crédito
BANCO NUBANK		1.1.01.02.23	11224				***** Continuação
	Transferência recebida pelo Pix - BARRA MANSSIGTV ESTR4 - 10.268.003/			11/11/2022	3277	8.640,39	
CAIXA		1.1.01.01.01	11110				
	Transferência enviada pelo Pix - RILL ELETRONICS - 11.821.456/0001-39			11/11/2022	3278	49.699,96	
BANCO NUBANK		1.1.01.02.23	11224				
	Transferência recebida pelo Pix - BENEDES S BATISTA - 23.303.444/0001			11/11/2022	3279	19.000,00	
BANCO DO BRASIL S/A		1.1.01.02.04	11204				
	9903 - BB RENDE FACIL			11/11/2022	4184	18.500,36	
CAIXA		1.1.01.01.01	11110				
	111101 - PIX - ENVIADO			11/11/2022	4185	19.000,00	
BANCO DO BRASIL S/A		1.1.01.02.04	11204				
	13644 - BB RENDE FACIL			11/11/2022	4186	0,01	
CAIXA		1.1.01.01.01	11110				
	1036080 - PIX QR CODE DINAMICO DES: VIA VAREJO S/A 11/11			11/11/2022	11049	716,49	
	1014326 - PIX QR CODE DINAMICO DES: VIA VAREJO S/A 11/11			11/11/2022	11050	496,59	
	1005203 - PIX QR CODE ESTATICO DES: PIX Marketplace 11/11			11/11/2022	11051	1.082,76	
	1113164 - TRANSFERENCIA PIX DES: A C L ROMERO INFOR 11/11			11/11/2022	11052	99,00	
	1103445 - TRANSFERENCIA PIX DES: BENEDES SOARES BATIST 11/11			11/11/2022	11053	30.699,96	
SERVICOS PRESTADOS P/TERCEIROS		3.2.01.01.58	51156				
	1049396 - TRANSFERENCIA PIX DES: Josenildo Da Silva Go 11/11			11/11/2022	11054	39,90	
CAIXA		1.1.01.01.01	11110				
	955389 - TRANSFERENCIA PIX DES: ROBSON CAMPOS DA COST 11/11			11/11/2022	11055	212,26	
	935152 - TRANSFERENCIA PIX DES: FUJIOKA 11/11			11/11/2022	11056	2.439,44	
DESPESAS C/ALIMENTACAO(S)		3.2.01.01.18	51117				
	643606 - CARTAO VISA ELECTRON MINIMERCADO VENDE			11/11/2022	11057	19,65	
	643605 - CARTAO VISA ELECTRON MINIMERCADO VENDE			11/11/2022	11058	36,60	
COMBUSTIVEL		3.2.01.01.80	51178				
	62384 - CARTAO VISA ELECTRON POSTO TURCAO LTDA			11/11/2022	11059	30,00	
BRADESCO S/A		1.1.01.02.03	11203				
	DEPÓSITOS			11/11/2022	11060	18.488,40	
MERC. ADQUIRIDAS DE TERCEIROS		3.1.01.01.01	41110				
	Compra Conforme NF Número 5155 de JOSE AUGUSTO TOLEDO ZONHO - ME			11/11/2022	12318	51.556,00	
	Compra Conforme NF Número 609 de Tatiana Morgado Persichetto Ltda			11/11/2022	12331	1.069,20	
	Compra Conforme NF Número 610 de Tatiana Morgado Persichetto Ltda			11/11/2022	12332	1.069,20	
	Compra Conforme NF Número 611 de Tatiana Morgado Persichetto Ltda			11/11/2022	12333	1.069,20	
	Compra Conforme NF Número 612 de Tatiana Morgado Persichetto Ltda			11/11/2022	12334	1.069,20	
	Compra Conforme NF Número 613 de Tatiana Morgado Persichetto Ltda			11/11/2022	12335	1.069,20	
	Compra Conforme NF Número 614 de Tatiana Morgado Persichetto Ltda			11/11/2022	12336	1.069,20	
	Compra Conforme NF Número 615 de Tatiana Morgado Persichetto Ltda			11/11/2022	12337	712,80	
	Compra Conforme NF Número 616 de Tatiana Morgado Persichetto Ltda			11/11/2022	12338	1.069,20	
	Compra Conforme NF Número 617 de Tatiana Morgado Persichetto Ltda			11/11/2022	12339	1.069,20	
	Compra Conforme NF Número 618 de Tatiana Morgado Persichetto Ltda			11/11/2022	12340	1.069,20	
	Compra Conforme NF Número 619 de Tatiana Morgado Persichetto Ltda			11/11/2022	12341	1.069,20	
	Compra Conforme NF Número 620 de Tatiana Morgado Persichetto Ltda			11/11/2022	12342	1.069,20	
	Compra Conforme NF Número 737024 de CASA DAS SERRAS COMERCIAL LTDA			11/11/2022	12375	716,49	
	Compra Conforme NF Número 776994 de FUJIOKA ELETRO IMAGEM			11/11/2022	12379	2.439,44	

Comprovante Qualificação econômico-financeira - BENEDES (lo (1196466))

SEI E-20/001.001206/2023 / pg. 453

Junta Comercial do Estado do Rio de Janeiro

Empresa: BENEDES SOARES BATISTA

NIRE: 338.0761116-3 Protocolo: 00-2023/227269-7 Data do protocolo: 21/03/2023

CERTIFICO A EXATIDÃO DOS TERMOS DE ABERTURA E ENCERRAMENTO REGISTRADOS em 22/03/2023 SOB O N° 00005383713.

Autenticação: 63A5BDA061809484C9D7A56A324499A230703E6B8355873FD011D14AA3A60C6E

Para validar o documento acesse <http://www.jucerja.rj.gov.br/servicos/chanceladigital>, informe o n° de protocolo.



Valores expressos em Reais (R\$)

Diário

Conta	Histórico	Classificação	Código	Data	Sequência	Débito	Crédito
MERC. ADQUIRIDAS DE TERCEIROS		3.1.01.01.01	41110				***** Continuação
	S.A.						
	Compra Conforme NF Número 2027009 de Mb 5 - Comercio Importacao e Exportacao Ltda			11/11/2022	12386	547,76	
	Compra Conforme NF Número 54355 de GRANSOLDAS COMERCIO DE MAQUINAS E SOLDAGEM LTDA			11/11/2022	12395	1.082,76	
BANCO NUBANK		1.1.01.02.23	11224				
	Transferência enviada pelo Pix - Leonardo Morais Salles - 082.925.647			11/11/2022	3272		320,00
	Transferência enviada pelo Pix - HAMBURGUERIA IPHOME - 29.602.941/000			11/11/2022	3273		57,00
	Pagamento de boleto efetuado - BANCO PAN SA - RECEB BOL CARTOES			11/11/2022	3274		319,48
	Transferência enviada pelo Pix - RAFAEL AZEVEDO DE OLIVEIRA			11/11/2022	3275		240,00
CAIXA		1.1.01.01.01	11110				
	Transferência recebida pelo Pix - BENEDES SOARES BATISTA - 23.303.444			11/11/2022	3276		30.699,96
	Transferência recebida pelo Pix - BARRA MANSSIGTV ESTR4 - 10.268.003/			11/11/2022	3277		8.640,39
BANCO NUBANK		1.1.01.02.23	11224				
	Transferência enviada pelo Pix - RILL ELETRONICS - 11.821.456/0001-39			11/11/2022	3278		49.699,96
CAIXA		1.1.01.01.01	11110				
	Transferência recebida pelo Pix - BENEDES S BATISTA - 23.303.444/0001			11/11/2022	3279		19.000,00
BB RENDE FACIL		1.1.01.03.10	11310				
	9903 - BB RENDE FACIL			11/11/2022	4184		18.500,36
BANCO DO BRASIL S/A		1.1.01.02.04	11204				
	111101 - PIX - ENVIADO			11/11/2022	4185		19.000,00
BB RENDE FACIL		1.1.01.03.10	11310				
	13644 - BB RENDE FACIL			11/11/2022	4186		0,01
BRADESCO S/A		1.1.01.02.03	11203				
	1036080 - PIX QR CODE DINAMICO DES: VIA VAREJO S/A 11/11			11/11/2022	11049		716,49
	1014326 - PIX QR CODE DINAMICO DES: VIA VAREJO S/A 11/11			11/11/2022	11050		496,59
	1005203 - PIX QR CODE ESTATICO DES: PIX Marketplace 11/11			11/11/2022	11051		1.082,76
	1113164 - TRANSFERENCIA PIX DES: A C L ROMERO INFOR 11/11			11/11/2022	11052		99,00
	1103445 - TRANSFERENCIA PIX DES: BENEDES SOARES BATIST 11/11			11/11/2022	11053		30.699,96
	1049396 - TRANSFERENCIA PIX DES: Josenildo Da Silva Go 11/11			11/11/2022	11054		39,90
	955389 - TRANSFERENCIA PIX DES: ROBSON CAMPOS DA COST 11/11			11/11/2022	11055		212,26
	935152 - TRANSFERENCIA PIX DES: FUJIOKA 11/11			11/11/2022	11056		2.439,44
	643606 - CARTAO VISA ELECTRON MINIMERCADO VENDE			11/11/2022	11057		19,65
	643605 - CARTAO VISA ELECTRON MINIMERCADO VENDE			11/11/2022	11058		36,60
	62384 - CARTAO VISA ELECTRON POSTO TURCAO LTDA			11/11/2022	11059		30,00
CAIXA		1.1.01.01.01	11110				
	DEPÓSITOS			11/11/2022	11060		18.488,40
	Compra Conforme NF Número 5155 de JOSE AUGUSTO TOLEDO ZONHO - ME			11/11/2022	12318		51.556,00
	Compra Conforme NF Número 609 de Tatiana Morgado Persichetto Ltda			11/11/2022	12331		1.069,20
	Compra Conforme NF Número 610 de Tatiana Morgado Persichetto Ltda			11/11/2022	12332		1.069,20
	Compra Conforme NF Número 611 de Tatiana Morgado Persichetto Ltda			11/11/2022	12333		1.069,20
	Compra Conforme NF Número 612 de Tatiana Morgado Persichetto Ltda			11/11/2022	12334		1.069,20
	Compra Conforme NF Número 613 de Tatiana Morgado Persichetto Ltda			11/11/2022	12335		1.069,20
	Compra Conforme NF Número 614 de Tatiana Morgado Persichetto Ltda			11/11/2022	12336		1.069,20

Junta Comercial do Estado do Rio de Janeiro

Empresa: BENEDES SOARES BATISTA

NIRE: 338.0761116-3 Protocolo: 00-2023/227269-7 Data do protocolo: 21/03/2023

CERTIFICADO A EXATIDÃO DOS TERMOS DE ABERTURA E ENCERRAMENTO REGISTRADOS em 22/03/2023 SOB O Nº 00005383713.

Autenticação: 63A5BDA061809484C9D7A56A324499A230703E6B8355873FD011D14AA3A60C6E

Para validar o documento acesse <http://www.jucerja.rj.gov.br/servicos/chanceladigital>, informe o nº de protocolo.



Valores expressos em Reais (R\$)

Diário

Conta	Histórico	Classificação	Código	Data	Sequência	Débito	Crédito
CAIXA		1.1.01.01.01	11110				***** Continuação
	Compra Conforme NF Número 615 de Tatiana Morgado Persichetto Ltda			11/11/2022	12337		712,80
	Compra Conforme NF Número 616 de Tatiana Morgado Persichetto Ltda			11/11/2022	12338		1.069,20
	Compra Conforme NF Número 617 de Tatiana Morgado Persichetto Ltda			11/11/2022	12339		1.069,20
	Compra Conforme NF Número 618 de Tatiana Morgado Persichetto Ltda			11/11/2022	12340		1.069,20
	Compra Conforme NF Número 619 de Tatiana Morgado Persichetto Ltda			11/11/2022	12341		1.069,20
	Compra Conforme NF Número 620 de Tatiana Morgado Persichetto Ltda			11/11/2022	12342		1.069,20
	Compra Conforme NF Número 737024 de CASA DAS SERRAS COMERCIAL LTDA			11/11/2022	12375		716,49
	Compra Conforme NF Número 776994 de FUJIOKA ELETRO IMAGEM S.A.			11/11/2022	12379		2.439,44
	Compra Conforme NF Número 2027009 de Mb 5 - Comercio Importacao e Exportacao Ltda			11/11/2022	12386		547,76
	Compra Conforme NF Número 54355 de GRANSOLDAS COMERCIO DE MAQUINAS E SOLDAGEM LTDA			11/11/2022	12395		1.082,76
	Totais do dia			11/11/2022		269.654,66	269.654,66
SERVICOS PRESTADOS P/TERCEIROS		3.2.01.01.58	51156				
	Transferência enviada pelo Pix - JOSE FERNANDO DAS NEVES - 725.755.30			12/11/2022	3280	180,00	
BANCO NUBANK		1.1.01.02.23	11224				
	Transferência enviada pelo Pix - JOSE FERNANDO DAS NEVES - 725.755.30			12/11/2022	3280		180,00
	Totais do dia			12/11/2022		180,00	180,00
SERVICOS PRESTADOS P/TERCEIROS		3.2.01.01.58	51156				
	Transferência enviada pelo Pix - SILVANA MATTIEVICH			13/11/2022	3281	333,90	
	Transferência enviada pelo Pix - JOAO PEDRO SOUZA COSTA - 160.095.147			13/11/2022	3282	60,00	
BANCO NUBANK		1.1.01.02.23	11224				
	Transferência enviada pelo Pix - SILVANA MATTIEVICH			13/11/2022	3281		333,90
	Transferência enviada pelo Pix - JOAO PEDRO SOUZA COSTA - 160.095.147			13/11/2022	3282		60,00
	Totais do dia			13/11/2022		393,90	393,90
SERVICOS PRESTADOS P/TERCEIROS		3.2.01.01.58	51156				
	Transferência enviada pelo Pix - Alice Brum Soares - 167.776.487-20 -			14/11/2022	3283	50,00	
CAIXA		1.1.01.01.01	11110				
	Transferência enviada pelo Pix - PIX Marketplace - 10.573.521/0001-91			14/11/2022	3284	499,99	
BANCO NUBANK		1.1.01.02.23	11224				
	Depósito recebido - Cloud Walk Meios de Pagamentos e Servicos Ltda *			14/11/2022	3285	58,33	
SERVICOS PRESTADOS P/TERCEIROS		3.2.01.01.58	51156				
	Pagamento de boleto efetuado - DUFOR CONSULTORIA E COBRANCAS LTDA			14/11/2022	3286	2.033,33	
CAIXA		1.1.01.01.01	11110				
	Pagamento de boleto efetuado - PAPELARIA IDEAL			14/11/2022	3287	2.115,30	
	10 - CHEQUE COMPENSADO			14/11/2022	11061	6.000,00	
SERVICOS PRESTADOS P/TERCEIROS		3.2.01.01.58	51156				
	2017184 - TRANSFERENCIA PIX DES: CLEBER ISAIAS MACHADO			14/11/2022	11062	7.500,00	
	14/11						
DESP. C/CARTAO DE CREDITO		3.2.01.01.17	51116				
	821574 - CARTAO VISA ELECTRON MULTIPLAN ADMINISTRA			14/11/2022	11063	38,00	
DESPESAS C/ALIMENTACAO(S)		3.2.01.01.18	51117				

Junta Comercial do Estado do Rio de Janeiro

Empresa: BENEDES SOARES BATISTA

NIRE: 338.0761116-3 Protocolo: 00-2023/227269-7 Data do protocolo: 21/03/2023

CERTIFICO A EXATIDÃO DOS TERMOS DE ABERTURA E ENCERRAMENTO REGISTRADOS em 22/03/2023 SOB O N° 00005383713.

Autenticação: 63A5BDA061809484C9D7A56A324499A230703E6B8355873FD011D14AA3A60C6E

Para validar o documento acesse <http://www.jucerja.rj.gov.br/servicos/chanceladigital>, informe o n° de protocolo.



Valores expressos em Reais (R\$)

Diário

Conta	Histórico	Classificação	Código	Data	Sequência	Débito	Crédito
DESPEAS C/ALIMENTACAO(S)		3.2.01.01.18	51117				***** Continuação
	140614 - CARTAO VISA ELECTRON MR PAUL BURGER MP			14/11/2022	11064	85,30	
CAIXA		1.1.01.01.01	11110				
	44216 - CARTAO VISA ELECTRON CALCADOS SONHO ONLIN			14/11/2022	11065	294,32	
	SAQUES			14/11/2022	11066	443,47	
BRADESCO S/A		1.1.01.02.03	11203				
	DEPÓSITOS			14/11/2022	11067	32.592,00	
	DEPÓSITOS			14/11/2022	11068	8.449,05	
	DEPÓSITOS			14/11/2022	11069	32.592,00	
	DEPÓSITOS			14/11/2022	11070	8.480,08	
MERC. ADQUIRIDAS DE TERCEIROS		3.1.01.01.01	41110				
	Compra Conforme NF Número 1595244 de DUPLOR COMERCIO DE FERRAMENTAS INDUSTRIAIS E SERVI			14/11/2022	12306	496,59	
	Compra Conforme NF Número 78571 de CLENIA COSTA DE ALMEIDA CAMPOS			14/11/2022	12320	499,99	
	Compra Conforme NF Número 594490 de WEBCONTINENTAL LTDA			14/11/2022	12345	449,78	
	Compra Conforme NF Número 89 de ARGOS DISTRIBUIDORA DE LUBRIFICANTES EIRELI			14/11/2022	12365	1.000,00	
	Compra Conforme NF Número 717463 de ENGAGE ELETRO COMERCIO EIRELLI			14/11/2022	12377	1.672,72	
CAIXA		1.1.01.01.01	11110				
	Venda Conforme NF Número 662			14/11/2022	13594	5.600,00	
	Venda Conforme NF Número 663			14/11/2022	13595	2.800,00	
	Venda Conforme NF Número 664			14/11/2022	13596	490.005,00	
BANCO NUBANK		1.1.01.02.23	11224				
	TransferA*ncia enviada pelo Pix - Alice Brum Soares - 167.776.487-20 -			14/11/2022	3283		50,00
	TransferA*ncia enviada pelo Pix - PIX Marketplace - 10.573.521/0001-91			14/11/2022	3284		499,99
CAIXA		1.1.01.01.01	11110				
	DepA*sito recebido - Cloud Walk Meios de Pagamentos e Servicos Ltda *			14/11/2022	3285		58,33
BANCO NUBANK		1.1.01.02.23	11224				
	Pagamento de boleto efetuado - DUFOR CONSULTORIA E COBRANCAS LTDA			14/11/2022	3286		2.033,33
	Pagamento de boleto efetuado - PAPELARIA IDEAL			14/11/2022	3287		2.115,30
BRADESCO S/A		1.1.01.02.03	11203				
	10 - CHEQUE COMPENSADO			14/11/2022	11061		6.000,00
	2017184 - TRANSFERENCIA PIX DES: CLEBER ISAIAS MACHADO 14/11			14/11/2022	11062		7.500,00
	821574 - CARTAO VISA ELECTRON MULTIPLAN ADMINISTRA			14/11/2022	11063		38,00
	140614 - CARTAO VISA ELECTRON MR PAUL BURGER MP			14/11/2022	11064		85,30
	44216 - CARTAO VISA ELECTRON CALCADOS SONHO ONLIN			14/11/2022	11065		294,32
	SAQUES			14/11/2022	11066		443,47
CAIXA		1.1.01.01.01	11110				
	DEPÓSITOS			14/11/2022	11067		32.592,00
	DEPÓSITOS			14/11/2022	11068		8.449,05
	DEPÓSITOS			14/11/2022	11069		32.592,00
	DEPÓSITOS			14/11/2022	11070		8.480,08
	Compra Conforme NF Número 1595244 de DUPLOR COMERCIO DE FERRAMENTAS INDUSTRIAIS E SERVI			14/11/2022	12306		496,59
	Compra Conforme NF Número 78571 de CLENIA COSTA DE ALMEIDA CAMPOS			14/11/2022	12320		499,99
	Compra Conforme NF Número 594490 de WEBCONTINENTAL LTDA			14/11/2022	12345		449,78
	Compra Conforme NF Número 89 de ARGOS DISTRIBUIDORA DE LUBRIFICANTES EIRELI			14/11/2022	12365		1.000,00

Junta Comercial do Estado do Rio de Janeiro

Empresa: BENEDES SOARES BATISTA

NIRE: 338.0761116-3 Protocolo: 00-2023/227269-7 Data do protocolo: 21/03/2023

CERTIFICO A EXATIDÃO DOS TERMOS DE ABERTURA E ENCERRAMENTO REGISTRADOS em 22/03/2023 SOB O N° 00005383713.

Autenticação: 63A5BDA061809484C9D7A56A324499A230703E6B8355873FD011D14AA3A60C6E

Para validar o documento acesse <http://www.jucerja.rj.gov.br/servicos/chanceladigital>, informe o n° de protocolo.



Valores expressos em Reais (R\$)

Diário

Conta	Histórico	Classificação	Código	Data	Sequência	Débito	Crédito
CAIXA		1.1.01.01.01	11110				***** Continuação
	Compra Conforme NF Número 717463 de ENGAGE ELETRO COMERCIO EIRELLI			14/11/2022	12377		1.672,72
REVENDA DE MERCADORIAS		4.1.01.42	61102				
	Venda Conforme NF Número 662			14/11/2022	13594		5.600,00
	Venda Conforme NF Número 663			14/11/2022	13595		2.800,00
	Venda Conforme NF Número 664			14/11/2022	13596		490.005,00
	Totais do dia			14/11/2022		603.755,25	603.755,25
BANCO NUBANK		1.1.01.02.23	11224				
	Transferência recebida pelo Pix - BENEDES SOARES BATISTA - 23.303.444			16/11/2022	3288	3.000,00	
CAIXA		1.1.01.01.01	11110				
	Transferência enviada pelo Pix - SHOPPING MATRIZ FABRIL LTDA - 12.661			16/11/2022	3289	5.350,50	
	Transferência enviada pelo Pix - VIRO MODAS CALCADOS - 11.300.394/000			16/11/2022	3290	97,00	
BANCO NUBANK		1.1.01.02.23	11224				
	Transferência recebida pelo Pix - BENEDES SOARES BATISTA - 23.303.444			16/11/2022	3291	6.000,00	
ALUGUEIS		3.2.01.01.02	51102				
	Pagamento de boleto efetuado - JESUS ADMINISTRACAO E VENDAS DE IMOVEIS			16/11/2022	3292	750,00	
	Pagamento de boleto efetuado - JESUS ADMINISTRACAO E VENDAS DE IMOVEIS			16/11/2022	3293	1.000,00	
CONSULTORIA/ACESSO INFORMATICA		3.2.01.01.26	51124				
	Pagamento de boleto efetuado - IUGU SERVICOS NA INTERNET S.A			16/11/2022	3294	622,35	
IMPOSTOS E TAXAS(S)		3.2.01.02.10	51210				
	Pagamento de boleto efetuado - P.M. DE PATY DO ALFERES			16/11/2022	3295	561,90	
	Pagamento de boleto efetuado - P.M. DE PATY DO ALFERES			16/11/2022	3296	1.134,51	
BANCO NUBANK		1.1.01.02.23	11224				
	Transferência recebida pelo Pix - BENEDES SOARES BATISTA - 23.303.444			16/11/2022	3297	3.027,00	
CAIXA		1.1.01.01.01	11110				
	Transferência enviada pelo Pix - Benedes Soares Batista - 112.487.607			16/11/2022	3298	5.000,00	
BANCO DO BRASIL S/A		1.1.01.02.04	11204				
	46426551 - ESTORNO DE DEBITO			16/11/2022	4187	13,83	
CAIXA		1.1.01.01.01	11110				
	46426551 - PAGTO CARTAO CREDITO			16/11/2022	4188	13,83	
LUZ E FORCA		3.2.01.01.20	51118				
	5977585 - CONTA DE LUZ INTERNET --LIGHT/RJ			16/11/2022	11071	132,24	
CAIXA		1.1.01.01.01	11110				
	1333435 - PIX QR CODE DINAMICO DES: GURGELMIX MAQUINAS E 16/11			16/11/2022	11072	297,43	
	1449230 - PIX QR CODE ESTATICO DES: PIX Marketplace 16/11			16/11/2022	11073	1.198,00	
	1423524 - PIX QR CODE ESTATICO DES: PIX Marketplace 16/11			16/11/2022	11074	99,90	
	1727549 - TRANSFERENCIA PIX DES: JOSE AUGUSTO GROSSO L 16/11			16/11/2022	11075	1.600,00	
	1708501 - TRANSFERENCIA PIX DES: BENEDES SOARES BATIST 16/11			16/11/2022	11076	3.027,00	
	1659310 - TRANSFERENCIA PIX DES: BENEDES SOARES BATIST 16/11			16/11/2022	11077	6.000,00	
	1503542 - TRANSFERENCIA PIX DES: ZEMAL 16/11			16/11/2022	11078	427,57	
	1419042 - TRANSFERENCIA PIX DES: ODIR FELIPE BORGES DE			16/11/2022	11079	224,00	

Junta Comercial do Estado do Rio de Janeiro

Empresa: BENEDES SOARES BATISTA

NIRE: 338.0761116-3 Protocolo: 00-2023/227269-7 Data do protocolo: 21/03/2023

CERTIFICADO A EXATIDÃO DOS TERMOS DE ABERTURA E ENCERRAMENTO REGISTRADOS em 22/03/2023 SOB O Nº 00005383713.

Autenticação: 63A5BDA061809484C9D7A56A324499A230703E6B8355873FD011D14AA3A60C6E

Para validar o documento acesse <http://www.jucerja.rj.gov.br/servicos/chanceladigital>, informe o nº de protocolo.



Valores expressos em Reais (R\$)

Diário

Conta	Histórico	Classificação	Código	Data	Sequência	Débito	Crédito
CAIXA		1.1.01.01.01	11110				***** Continuação
	16/11						
	1148387 - TRANSFERENCIA PIX DES: INGRAX INDUSTRIA E CO			16/11/2022	11080	4.734,54	
	16/11						
	1138087 - TRANSFERENCIA PIX DES: REDUX INDUSTRIA E COM			16/11/2022	11081	13.455,00	
	16/11						
	1104351 - TRANSFERENCIA PIX DES: BENEDES SOARES BATIST			16/11/2022	11082	3.000,00	
	16/11						
SERVICOS PRESTADOS P/TERCEIROS		3.2.01.01.58	51156				
	1015407 - TRANSFERENCIA PIX DES: CLEBER ISAIAS MACHADO			16/11/2022	11083	9.225,00	
	16/11						
DESP. C/CARTAO DE CREDITO		3.2.01.01.17	51116				
	3990320 - GASTOS CARTAO DE CREDITO			16/11/2022	11084	9.868,15	
DESPESAS C/ALIMENTACAO(S)		3.2.01.01.18	51117				
	160892 - CARTAO VISA ELECTRON CEREAIS BRAMIL PV 35			16/11/2022	11085	563,40	
CAIXA		1.1.01.01.01	11110				
	SAQUES			16/11/2022	11086	226,11	
	SAQUES			16/11/2022	11087	2.141,81	
	SAQUES			16/11/2022	11088	2.189,27	
	SAQUES			16/11/2022	11089	3.317,40	
	SAQUES			16/11/2022	11090	2.094,35	
BRADESCO S/A		1.1.01.02.03	11203				
	DEPÓSITOS			16/11/2022	11091	21.560,00	
	DEPÓSITOS			16/11/2022	11092	3.363,14	
MERC. ADQUIRIDAS DE TERCEIROS		3.1.01.01.01	41110				
	Compra Conforme NF Número 169759 de SUPER MATRIZ ACOS LTDA			16/11/2022	12271	5.350,50	
	Compra Conforme NF Número 25673 de REDUX INDUSTRIA E			16/11/2022	12279	13.455,00	
	COMERCIO LTDA						
	Compra Conforme NF Número 593650 de GURGELMIX MAQUINAS E			16/11/2022	12323	297,43	
	FERRAMENTAS S.A.						
CAIXA		1.1.01.01.01	11110				
	Venda Conforme NF Número 666			16/11/2022	13597	3.658,20	
	Venda Conforme NF Número 667			16/11/2022	13598	33.834,00	
	Venda Conforme NF Número 668			16/11/2022	13599	24.255,00	
	Venda Conforme NF Número 669			16/11/2022	13600	22.245,80	
	Venda Conforme NF Número 670			16/11/2022	13601	3.630,00	
	Transferência recebida pelo Pix - BENEDES SOARES BATISTA -			16/11/2022	3288		3.000,00
	23.303.444						
BANCO NUBANK		1.1.01.02.23	11224				
	Transferência enviada pelo Pix - SHOPPING MATRIZ FABRIL LTDA -			16/11/2022	3289		5.350,50
	12.661						
	Transferência enviada pelo Pix - VIRO MODAS CALCADOS -			16/11/2022	3290		97,00
	11.300.394/000						
CAIXA		1.1.01.01.01	11110				
	Transferência recebida pelo Pix - BENEDES SOARES BATISTA -			16/11/2022	3291		6.000,00
	23.303.444						
BANCO NUBANK		1.1.01.02.23	11224				
	Pagamento de boleto efetuado - JESUS ADMINISTRACAO E VENDAS DE			16/11/2022	3292		750,00
	IMOVEIS						
	Pagamento de boleto efetuado - JESUS ADMINISTRACAO E VENDAS DE			16/11/2022	3293		1.000,00
	IMOVEIS						
	Pagamento de boleto efetuado - IUGU SERVICOS NA INTERNET S.A			16/11/2022	3294		622,35
	Pagamento de boleto efetuado - P.M. DE PATY DO ALFERES			16/11/2022	3295		561,90
	Pagamento de boleto efetuado - P.M. DE PATY DO ALFERES			16/11/2022	3296		1.134,51

Junta Comercial do Estado do Rio de Janeiro

Empresa: BENEDES SOARES BATISTA

NIRE: 338.0761116-3 Protocolo: 00-2023/227269-7 Data do protocolo: 21/03/2023

CERTIFICADO A EXATIDÃO DOS TERMOS DE ABERTURA E ENCERRAMENTO REGISTRADOS em 22/03/2023 SOB O N° 00005383713.

Autenticação: 63A5BDA061809484C9D7A56A324499A230703E6B8355873FD011D14AA3A60C6E

Para validar o documento acesse <http://www.jucerja.rj.gov.br/servicos/chanceladigital>, informe o n° de protocolo.



Valores expressos em Reais (R\$)

Diário

Conta	Histórico	Classificação	Código	Data	Sequência	Débito	Crédito
CAIXA		1.1.01.01.01	11110				
	Transferência recebida pelo Pix - BENEDES SOARES BATISTA - 23.303.444			16/11/2022	3297		3.027,00
BANCO NUBANK		1.1.01.02.23	11224				
	Transferência enviada pelo Pix - Benedes Soares Batista - 112.487.607			16/11/2022	3298		5.000,00
CAIXA		1.1.01.01.01	11110				
	46426551 - ESTORNO DE DEBITO			16/11/2022	4187		13,83
BANCO DO BRASIL S/A		1.1.01.02.04	11204				
	46426551 - PAGTO CARTAO CREDITO			16/11/2022	4188		13,83
BRADESCO S/A		1.1.01.02.03	11203				
	5977585 - CONTA DE LUZ INTERNET --LIGHT/RJ			16/11/2022	11071		132,24
	1333435 - PIX QR CODE DINAMICO DES: GURGELMIX MAQUINAS E 16/11			16/11/2022	11072		297,43
	1449230 - PIX QR CODE ESTATICO DES: PIX Marketplace 16/11			16/11/2022	11073		1.198,00
	1423524 - PIX QR CODE ESTATICO DES: PIX Marketplace 16/11			16/11/2022	11074		99,90
	1727549 - TRANSFERENCIA PIX DES: JOSE AUGUSTO GROSSO L 16/11			16/11/2022	11075		1.600,00
	1708501 - TRANSFERENCIA PIX DES: BENEDES SOARES BATIST 16/11			16/11/2022	11076		3.027,00
	1659310 - TRANSFERENCIA PIX DES: BENEDES SOARES BATIST 16/11			16/11/2022	11077		6.000,00
	1503542 - TRANSFERENCIA PIX DES: ZEMAL 16/11			16/11/2022	11078		427,57
	1419042 - TRANSFERENCIA PIX DES: ODIR FELIPE BORGES DE 16/11			16/11/2022	11079		224,00
	1148387 - TRANSFERENCIA PIX DES: INGRAX INDUSTRIA E CO 16/11			16/11/2022	11080		4.734,54
	1138087 - TRANSFERENCIA PIX DES: REDUX INDUSTRIA E COM 16/11			16/11/2022	11081		13.455,00
	1104351 - TRANSFERENCIA PIX DES: BENEDES SOARES BATIST 16/11			16/11/2022	11082		3.000,00
	1015407 - TRANSFERENCIA PIX DES: CLEBER ISAIAS MACHADO 16/11			16/11/2022	11083		9.225,00
	3990320 - GASTOS CARTAO DE CREDITO			16/11/2022	11084		9.868,15
	160892 - CARTAO VISA ELECTRON CEREAIS BRAMIL PV 35			16/11/2022	11085		563,40
	SAQUES			16/11/2022	11086		226,11
	SAQUES			16/11/2022	11087		2.141,81
	SAQUES			16/11/2022	11088		2.189,27
	SAQUES			16/11/2022	11089		3.317,40
	SAQUES			16/11/2022	11090		2.094,35
CAIXA		1.1.01.01.01	11110				
	DEPÓSITOS			16/11/2022	11091		21.560,00
	DEPÓSITOS			16/11/2022	11092		3.363,14
	Compra Conforme NF Número 169759 de SUPER MATRIZ ACOS LTDA			16/11/2022	12271		5.350,50
	Compra Conforme NF Número 25673 de REDUX INDUSTRIA E COMERCIO LTDA			16/11/2022	12279		13.455,00
	Compra Conforme NF Número 593650 de GURGELMIX MAQUINAS E FERRAMENTAS S.A.			16/11/2022	12323		297,43
REVENDA DE MERCADORIAS		4.1.01.42	61102				
	Venda Conforme NF Número 666			16/11/2022	13597		3.658,20
	Venda Conforme NF Número 667			16/11/2022	13598		33.834,00
	Venda Conforme NF Número 668			16/11/2022	13599		24.255,00
	Venda Conforme NF Número 669			16/11/2022	13600		22.245,80
	Venda Conforme NF Número 670			16/11/2022	13601		3.630,00
				Totais do dia	16/11/2022	222.041,16	222.041,16

Junta Comercial do Estado do Rio de Janeiro

Empresa: BENEDES SOARES BATISTA

NIRE: 338.0761116-3 Protocolo: 00-2023/227269-7 Data do protocolo: 21/03/2023

CERTIFICADO A EXATIDÃO DOS TERMOS DE ABERTURA E ENCERRAMENTO REGISTRADOS em 22/03/2023 SOB O Nº 00005383713.

Autenticação: 63A5BDA061809484C9D7A56A324499A230703E6B8355873FD011D14AA3A60C6E

Para validar o documento acesse <http://www.jucerja.rj.gov.br/servicos/chanceladigital>, informe o nº de protocolo.



Valores expressos em Reais (R\$)

Diário

Conta	Histórico	Classificação	Código	Data	Sequência	Débito	Crédito
BANCO DO BRASIL S/A		1.1.01.02.04	11204				
	46426551 - ESTORNO DE DEBITO			17/11/2022	4189	13,83	
DESP. C/CARTAO DE CREDITO		3.2.01.01.17	51116				
	46426551 - PAGTO CARTAO CREDITO			17/11/2022	4190	13,83	
CAIXA		1.1.01.01.01	11110				
	1757583 - PIX QR CODE ESTATICO DES: HOMEM DE FERRO			17/11/2022	11093	46,45	
	17/11						
	2149589 - TRANSFERENCIA PIX DES: Benedes Soares Batist 17/11			17/11/2022	11094	2.334,18	
	2003314 - TRANSFERENCIA PIX DES: MARCUS VIANA CHAGAS			17/11/2022	11095	750,00	
	17/11						
ASSESSORIA CONTABIL		3.2.01.01.62	51160				
	PAGO A DLC MARTINS CONTABILIDADE			17/11/2022	11096	1.212,00	
CAIXA		1.1.01.01.01	11110				
	SAQUES			17/11/2022	11097	156,88	
BRADESCO S/A		1.1.01.02.03	11203				
	4570195 - RECEBIMENTO FORNECEDOR BRADESCO ADM DE			17/11/2022	11098	987,28	
	CONSORCIOS LTDA						
	DEPÓSITOS			17/11/2022	11099	8.556,00	
	9610184 - RECEBIMENTO FORNECEDOR BRADESCO ADM DE			17/11/2022	11195	2.313,76	
	CONSORCIOS LTDA						
MERC. ADQUIRIDAS DE TERCEIROS		3.1.01.01.01	41110				
	Compra Conforme NF Número 69334 de SENDAS DISTRIBUIDORA S A			17/11/2022	12278	777,60	
	LJ142						
	Compra Conforme NF Número 365960 de SK AUTOMOTIVE			17/11/2022	12282	50.840,00	
	DISTRIBUIDORA DE AUTOPECAS LTDA						
	Compra Conforme NF Número 158065 de INGRAX IND E COMERCIO DE			17/11/2022	12300	1.039,80	
	GRAXAS SA - DUQUE DE CAXI						
	Compra Conforme NF Número 158066 de INGRAX IND E COMERCIO DE			17/11/2022	12301	4.734,55	
	GRAXAS SA - DUQUE DE CAXI						
	Compra Conforme NF Número 27517 de AKI ELETRO IMPORTADORA E			17/11/2022	12321	1.198,00	
	EXPORTADORA EIRELI						
	Compra Conforme NF Número 32883 de EPI 360 INDUSTRIA,			17/11/2022	12322	226,11	
	COMERCIO, IMPORTACAO, EXPORTACA						
	Compra Conforme NF Número 5718 de ZEMAL COMERCIO DE			17/11/2022	12360	62,62	
	PRODUTOS DE LIMPEZA LTDA						
CAIXA		1.1.01.01.01	11110				
	46426551 - ESTORNO DE DEBITO			17/11/2022	4189		13,83
BANCO DO BRASIL S/A		1.1.01.02.04	11204				
	46426551 - PAGTO CARTAO CREDITO			17/11/2022	4190		13,83
BRADESCO S/A		1.1.01.02.03	11203				
	1757583 - PIX QR CODE ESTATICO DES: HOMEM DE FERRO			17/11/2022	11093		46,45
	17/11						
	2149589 - TRANSFERENCIA PIX DES: Benedes Soares Batist 17/11			17/11/2022	11094		2.334,18
	2003314 - TRANSFERENCIA PIX DES: MARCUS VIANA CHAGAS			17/11/2022	11095		750,00
	17/11						
	PAGO A DLC MARTINS CONTABILIDADE			17/11/2022	11096		1.212,00
	SAQUES			17/11/2022	11097		156,88
CAIXA		1.1.01.01.01	11110				
	4570195 - RECEBIMENTO FORNECEDOR BRADESCO ADM DE			17/11/2022	11098		987,28
	CONSORCIOS LTDA						
	DEPÓSITOS			17/11/2022	11099		8.556,00
	9610184 - RECEBIMENTO FORNECEDOR BRADESCO ADM DE			17/11/2022	11195		2.313,76
	CONSORCIOS LTDA						
	Compra Conforme NF Número 69334 de SENDAS DISTRIBUIDORA S A			17/11/2022	12278		777,60
	LJ142						

Junta Comercial do Estado do Rio de Janeiro

Empresa: BENEDES SOARES BATISTA

NIRE: 338.0761116-3 Protocolo: 00-2023/227269-7 Data do protocolo: 21/03/2023

CERTIFICO A EXATIDÃO DOS TERMOS DE ABERTURA E ENCERRAMENTOS REGISTRADOS em 22/03/2023 SOB O N° 00005383713.

Autenticação: 63A5BDA061809484C9D7A56A324499A230703E6B8355873FD011D14AA3A60C6E

Para validar o documento acesse <http://www.jucerja.rj.gov.br/servicos/chanceladigital>, informe o n° de protocolo.



Valores expressos em Reais (R\$)

Diário

Conta	Histórico	Classificação	Código	Data	Sequência	Débito	Crédito
CAIXA		1.1.01.01.01	11110				***** Continuação
	Compra Conforme NF Número 365960 de SK AUTOMOTIVE DISTRIBUIDORA DE AUTOPECAS LTDA			17/11/2022	12282		50.840,00
	Compra Conforme NF Número 158065 de INGRAX IND E COMERCIO DE GRAXAS SA - DUQUE DE CAXI			17/11/2022	12300		1.039,80
	Compra Conforme NF Número 158066 de INGRAX IND E COMERCIO DE GRAXAS SA - DUQUE DE CAXI			17/11/2022	12301		4.734,55
	Compra Conforme NF Número 27517 de AKI ELETRO IMPORTADORA E EXPORTADORA EIRELI			17/11/2022	12321		1.198,00
	Compra Conforme NF Número 32883 de EPI 360 INDUSTRIA, COMERCIO, IMPORTACAO, EXPORTACA			17/11/2022	12322		226,11
	Compra Conforme NF Número 5718 de ZEMAL COMERCIO DE PRODUTOS DE LIMPEZA LTDA			17/11/2022	12360		62,62
		Totais do dia		17/11/2022		75.262,89	75.262,89
BANCO NUBANK		1.1.01.02.23	11224				
	Transferência recebida pelo Pix - RONALDO GOMES AMARAL - 884.266.617-			18/11/2022	3299	25.000,00	
CAIXA		1.1.01.01.01	11110				
	Transferência enviada pelo Pix - RENOVA SOLUCOES INTELIGENTES - 23.30			18/11/2022	3300	25.000,00	
BANCO DO BRASIL S/A		1.1.01.02.04	11204				
	46426551 - ESTORNO DE DEBITO			18/11/2022	4191	13,83	
BB RENDE FACIL		1.1.01.03.10	11310				
	46426551 - PAGTO CARTAO CREDITO			18/11/2022	4192	13,83	
CAIXA		1.1.01.01.01	11110				
	12 - CHEQUE COMPENSADO			18/11/2022	11100	52.000,00	
	1644478 - PIX QR CODE DINAMICO DES: VIA VAREJO S/A 18/11			18/11/2022	11101	159,89	
	1741379 - PIX QR CODE ESTATICO DES: PIX Marketplace 18/11			18/11/2022	11102	768,00	
SERVICOS PRESTADOS P/TERCEIROS		3.2.01.01.58	51156				
	1920116 - TRANSFERENCIA PIX DES: CLEBER ISAIAS MACHADO 18/11			18/11/2022	11103	5.000,00	
CAIXA		1.1.01.01.01	11110				
	915362 - TRANSFERENCIA PIX DES: JOSE AUGUSTO GROSSO L 18/11			18/11/2022	11104	1.100,00	
TARIFAS BANCARIAS		3.2.01.04.11	51513				
	10 - TARIFA BANCARIA CHEQUE VALOR SUPERIOR			18/11/2022	11105	40,10	
	DESPESAS FINANCEIRAS			18/11/2022	11106	28,90	
CAIXA		1.1.01.01.01	11110				
	SAQUES			18/11/2022	11107	764,02	
BRADESCO S/A		1.1.01.02.03	11203				
	1957556 - TRANSFERENCIA PIX REM: BENEDES SOARES BATIST 18/11			18/11/2022	11108	25.000,00	
	DEPÓSITOS			18/11/2022	11109	34.034,70	
	DEPÓSITOS			18/11/2022	11110	315,00	
	DEPÓSITOS			18/11/2022	11111	3.199,90	
	DEPÓSITOS			18/11/2022	11112	2.788,16	
	DEPÓSITOS			18/11/2022	11113	18.703,56	
	DEPÓSITOS			18/11/2022	11114	1.202,95	
	DEPÓSITOS			18/11/2022	11115	847,26	
	DEPÓSITOS			18/11/2022	11116	1.117,09	
	100495 - DOC CREDITO AUTOMATICO* IPPU - VOLTA REDONDA			18/11/2022	11196	1.771,60	
MERC. ADQUIRIDAS DE TERCEIROS		3.1.01.01.01	41110				
	Compra Conforme NF Número 3126 de ROGEL INDUSTRIA E COMERCIO DE GRAXAS LTDA ME			18/11/2022	12299	35.000,00	

Comprovante Qualificação econômico-financeira - BENEDES (lo (1196466)

SEI E-20/001.001206/2023 / pg. 461

Junta Comercial do Estado do Rio de Janeiro

Empresa: BENEDES SOARES BATISTA

NIRE: 338.0761116-3 Protocolo: 00-2023/227269-7 Data do protocolo: 21/03/2023

CERTIFICO A EXATIDÃO DOS TERMOS DE ABERTURA E ENCERRAMENTO REGISTRADOS em 22/03/2023 SOB O Nº 00005383713.

Autenticação: 63A5BDA061809484C9D7A56A324499A230703E6B8355873FD011D14AA3A60C6E

Para validar o documento acesse <http://www.jucerja.rj.gov.br/servicos/chanceladigital>, informe o nº de protocolo.



Valores expressos em Reais (R\$)

Diário

Conta	Histórico	Classificação	Código	Data	Sequência	Débito	Crédito
CAIXA		1.1.01.01.01	11110				
	Venda Conforme NF Número 672			18/11/2022	13602	1.591,40	
	Venda Conforme NF Número 673			18/11/2022	13603	5.600,00	
	Venda Conforme NF Número 674			18/11/2022	13604	33.606,00	
	Venda Conforme NF Número 675			18/11/2022	13605	10.800,00	
	Venda Conforme NF Número 676			18/11/2022	13606	22.989,90	
	Transferência recebida pelo Pix - RONALDO GOMES AMARAL - 884.266.617-			18/11/2022	3299		25.000,00
BANCO NUBANK		1.1.01.02.23	11224				
	Transferência enviada pelo Pix - RENOVA SOLUCOES INTELIGENTES - 23.30			18/11/2022	3300		25.000,00
CAIXA		1.1.01.01.01	11110				
	46426551 - ESTORNO DE DEBITO			18/11/2022	4191		13,83
BANCO DO BRASIL S/A		1.1.01.02.04	11204				
	46426551 - PAGTO CARTAO CREDITO			18/11/2022	4192		13,83
BRADESCO S/A		1.1.01.02.03	11203				
	12 - CHEQUE COMPENSADO			18/11/2022	11100		52.000,00
	1644478 - PIX QR CODE DINAMICO DES: VIA VAREJO S/A 18/11			18/11/2022	11101		159,89
	1741379 - PIX QR CODE ESTATICO DES: PIX Marketplace 18/11			18/11/2022	11102		768,00
	1920116 - TRANSFERENCIA PIX DES: CLEBER ISAIAS MACHADO 18/11			18/11/2022	11103		5.000,00
	915362 - TRANSFERENCIA PIX DES: JOSE AUGUSTO GROSSO L 18/11			18/11/2022	11104		1.100,00
	10 - TARIFA BANCARIA CHEQUE VALOR SUPERIOR			18/11/2022	11105		40,10
	DESPESAS FINANCEIRAS			18/11/2022	11106		28,90
	SAQUES			18/11/2022	11107		764,02
CAIXA		1.1.01.01.01	11110				
	1957556 - TRANSFERENCIA PIX REM: BENEDES SOARES BATIST 18/11			18/11/2022	11108		25.000,00
	DEPÓSITOS			18/11/2022	11109		34.034,70
	DEPÓSITOS			18/11/2022	11110		315,00
	DEPÓSITOS			18/11/2022	11111		3.199,90
	DEPÓSITOS			18/11/2022	11112		2.788,16
	DEPÓSITOS			18/11/2022	11113		18.703,56
	DEPÓSITOS			18/11/2022	11114		1.202,95
	DEPÓSITOS			18/11/2022	11115		847,26
	DEPÓSITOS			18/11/2022	11116		1.117,09
	100495 - DOC CREDITO AUTOMATICO* IPPU - VOLTA REDONDA			18/11/2022	11196		1.771,60
	Compra Conforme NF Número 3126 de ROGEL INDUSTRIA E COMERCIO DE GRAXAS LTDA ME			18/11/2022	12299		35.000,00
REVENDA DE MERCADORIAS		4.1.01.42	61102				
	Venda Conforme NF Número 672			18/11/2022	13602		1.591,40
	Venda Conforme NF Número 673			18/11/2022	13603		5.600,00
	Venda Conforme NF Número 674			18/11/2022	13604		33.606,00
	Venda Conforme NF Número 675			18/11/2022	13605		10.800,00
	Venda Conforme NF Número 676			18/11/2022	13606		22.989,90
	Totais do dia			18/11/2022		308.456,09	308.456,09
MERC. ADQUIRIDAS DE TERCEIROS		3.1.01.01.01	41110				
	Compra Conforme NF Número 4267508 de VIA S/A			19/11/2022	12267	159,89	
	Compra Conforme NF Número 4267509 de VIA S/A			19/11/2022	12268	169,98	
CAIXA		1.1.01.01.01	11110				
	Compra Conforme NF Número 4267508 de VIA S/A			19/11/2022	12267		159,89

Junta Comercial do Estado do Rio de Janeiro

Empresa: BENEDES SOARES BATISTA

NIRE: 338.0761116-3 Protocolo: 00-2023/227269-7 Data do protocolo: 21/03/2023

CERTIFICADO A EXATIDÃO DOS TERMOS DE ABERTURA E ENCERRAMENTO REGISTRADOS em 22/03/2023 SOB O Nº 00005383713.

Autenticação: 63A5BDA061809484C9D7A56A324499A230703E6B8355873FD011D14AA3A60C6E

Para validar o documento acesse <http://www.jucerja.rj.gov.br/servicos/chanceladigital>, informe o nº de protocolo.



Valores expressos em Reais (R\$)

Diário

Conta	Histórico	Classificação	Código	Data	Sequência	Débito	Crédito
CAIXA		1.1.01.01.01	11110				***** Continuação
	Compra Conforme NF Número 4267509 de VIA S/A			19/11/2022	12268		169,98
		Totais do dia		19/11/2022		329,87	329,87
CAIXA		1.1.01.01.01	11110				
	Transferência enviada pelo Pix - RENOVA SOLUCOES INTELIGENTES - 23.30			20/11/2022	3301	27.200,00	
BANCO NUBANK		1.1.01.02.23	11224				
	Transferência recebida pelo Pix - RONALDO GOMES AMARAL - 884.266.617-			20/11/2022	3302	27.200,00	
	Transferência enviada pelo Pix - RENOVA SOLUCOES INTELIGENTES - 23.30			20/11/2022	3301		27.200,00
CAIXA		1.1.01.01.01	11110				
	Transferência recebida pelo Pix - RONALDO GOMES AMARAL - 884.266.617-			20/11/2022	3302		27.200,00
		Totais do dia		20/11/2022		54.400,00	54.400,00
BANCO NUBANK		1.1.01.02.23	11224				
	Transferência recebida pelo Pix - BENEDES SOARES BATISTA - 23.303.444			21/11/2022	3303	5.000,00	
CAIXA		1.1.01.01.01	11110				
	Transferência enviada pelo Pix - colormaq - 47.747.969/0001-94 - ITAA			21/11/2022	3304	4.985,93	
BB RENDE FACIL		1.1.01.03.10	11310				
	9903 - BB RENDE FACIL			21/11/2022	4193	4.285,54	
DESP. C/CARTAO DE CREDITO		3.2.01.01.17	51116				
	46426551 - PAGTO CARTAO CREDITO			21/11/2022	4194	13,83	
BANCO DO BRASIL S/A		1.1.01.02.04	11204				
	52444713 - TED-CREDITO EM CONTA			21/11/2022	4195	4.799,00	
CAIXA		1.1.01.01.01	11110				
	1612225 - PIX QR CODE DINAMICO DES: KALUNGA SA 21/11			21/11/2022	11117	2.398,00	
INSS		3.2.01.01.72	51170				
	PAGO A INSS 1436091 - PIX QR CODE DINAMICO DES: SECRETARIA DA RECEITA 21/11 COMP: 10/2022			21/11/2022	11118	1.739,43	
IRRF I RENDA RETIDO NA FONTE-S		3.2.01.02.26	51226				
	PAGO CONFORME DARF0561 - 1434472 - PIX QR CODE DINAMICO DES: SECRETARIA DA RECEITA 21/11			21/11/2022	11119	33,70	
CAIXA		1.1.01.01.01	11110				
	905126 - PIX QR CODE ESTATICO DES: BENEDES SOARES BATIST 19/11			21/11/2022	11120	4.469,00	
DESPESAS C/ALIMENTACAO(S)		3.2.01.01.18	51117				
	2051425 - TRANSFERENCIA PIX DES: JM PIZZAS E ESFIHAS 21/11			21/11/2022	11121	25,60	
CAIXA		1.1.01.01.01	11110				
	1746568 - TRANSFERENCIA PIX DES: Aristides Ferreira Ch 21/11			21/11/2022	11122	50,00	
	1625403 - TRANSFERENCIA PIX DES: BENEDES SOARES BATIST 21/11			21/11/2022	11123	5.000,00	
	1515178 - TRANSFERENCIA PIX DES: JOSE AUGUSTO GROSSO L 21/11			21/11/2022	11124	381,00	
SERVICOS PRESTADOS P/TERCEIROS		3.2.01.01.58	51156				
	1429018 - TRANSFERENCIA PIX DES: LUANA DE PAULA FERREI 21/11			21/11/2022	11125	57,21	
	1424150 - TRANSFERENCIA PIX DES: JOAO PEDRO SOUZA COST 21/11			21/11/2022	11126	687,51	
	1020241 - TRANSFERENCIA PIX DES: CLEBER ISAIAS MACHADO 20/11			21/11/2022	11127	1.425,00	

Junta Comercial do Estado do Rio de Janeiro

Empresa: BENEDES SOARES BATISTA

NIRE: 338.0761116-3 Protocolo: 00-2023/227269-7 Data do protocolo: 21/03/2023

CERTIFICO A EXATIDÃO DOS TERMOS DE ABERTURA E ENCERRAMENTO REGISTRADOS em 22/03/2023 SOB O N° 00005383713.

Autenticação: 63A5BDA061809484C9D7A56A324499A230703E6B8355873FD011D14AA3A60C6E

Para validar o documento acesse <http://www.jucerja.rj.gov.br/servicos/chanceladigital>, informe o n° de protocolo.



Valores expressos em Reais (R\$)

Diário

Conta	Histórico	Classificação	Código	Data	Sequência	Débito	Crédito
SERVICOS PRESTADOS P/TERCEIROS		3.2.01.01.58	51156				***** Continuação
	939436 - TRANSFERENCIA PIX DES: Giselle Brum Da Silva 21/11			21/11/2022	11128	15,00	
EMPRESTIMOS		2.1.03.01.01	21201				
	OPERACAO CAPITAL GIRO CONTR 015138229 PARC001/30			21/11/2022	11129	1.607,71	
DESPEAS C/ALIMENTACAO(S)		3.2.01.01.18	51117				
	628069 - CARTAO VISA ELECTRON PADARIA PATYENSE			21/11/2022	11130	3,00	
	626389 - CARTAO VISA ELECTRON PADARIA JARDIM PATY			21/11/2022	11131	31,90	
	607537 - CARTAO VISA ELECTRON PADARIA PATYENSE			21/11/2022	11132	11,50	
	536662 - CARTAO VISA ELECTRON PADARIA JARDIM DE			21/11/2022	11133	20,00	
	519479 - CARTAO VISA ELECTRON PIZZERIA BORG0 DEL V			21/11/2022	11134	295,12	
SERVICOS PRESTADOS P/TERCEIROS		3.2.01.01.58	51156				
	410002 - CARTAO VISA ELECTRON CARLA APARECIDA DA S			21/11/2022	11135	32,00	
CAPITALIZACAO		1.1.01.03.11	11311				
	TITULO DE CAPITALIZACAO BRADESCO			21/11/2022	11136	500,00	
	TITULO DE CAPITALIZACAO BRADESCO			21/11/2022	11137	500,00	
CAIXA		1.1.01.01.01	11110				
	SAQUES			21/11/2022	11138	923,60	
	SAQUES			21/11/2022	11139	2.033,35	
	SAQUES			21/11/2022	11140	3.494,46	
	SAQUES			21/11/2022	11141	4.653,00	
	SAQUES			21/11/2022	11142	44,09	
BRADESCO S/A		1.1.01.02.03	11203				
	2001104 - TRANSFERENCIA PIX REM: BENEDES SOARES BATIST 20/11			21/11/2022	11143	27.200,00	
ESTACINAMENTO/PEDAGIO		3.2.01.01.35	51133				
	758573 - CARTAO VISA ELECTRON CONCR			21/11/2022	11197	12,60	
MERC. ADQUIRIDAS DE TERCEIROS		3.1.01.01.01	41110				
	Compra Conforme NF Número 46220 de Kalunga SA			21/11/2022	12293	2.398,00	
	Compra Conforme NF Número 1581 de LUCARELLI ECOMMERCE LTDA			21/11/2022	12368	768,00	
	Compra Conforme NF Número 9351 de VB COMERCIO DE ELETRONICOS EIRELI			21/11/2022	12370	470,00	
	Compra Conforme NF Número 128690 de BRENO RODRIGO PASSAVAS			21/11/2022	12374	18,99	
CAIXA		1.1.01.01.01	11110				
	Venda Conforme NF Número 677			21/11/2022	13607	37.340,00	
	Venda Conforme NF Número 678			21/11/2022	13608	33.606,00	
	Venda Conforme NF Número 679			21/11/2022	13609	2.200,00	
	Venda Conforme NF Número 680			21/11/2022	13610	2.857,29	
	Venda Conforme NF Número 681			21/11/2022	13611	8.340,72	
	Venda Conforme NF Número 682			21/11/2022	13612	5.522,16	
	Transferência recebida pelo Pix - BENEDES SOARES BATISTA - 23.303.444			21/11/2022	3303		5.000,00
BANCO NUBANK		1.1.01.02.23	11224				
	Transferência enviada pelo Pix - colormaq - 47.747.969/0001-94 - ITAA			21/11/2022	3304		4.985,93
BANCO DO BRASIL S/A		1.1.01.02.04	11204				
	9903 - BB RENDE FACIL			21/11/2022	4193		4.285,54
	46426551 - PAGTO CARTAO CREDITO			21/11/2022	4194		13,83
CAIXA		1.1.01.01.01	11110				
	52444713 - TED-CREDITO EM CONTA			21/11/2022	4195		4.799,00
BRADESCO S/A		1.1.01.02.03	11203				
	1612225 - PIX QR CODE DINAMICO DES: KALUNGA SA	21/11		21/11/2022	11117		2.398,00
	PAGO A INSS 1436091 - PIX QR CODE DINAMICO DES: SECRETARIA			21/11/2022	11118		1.739,43

Junta Comercial do Estado do Rio de Janeiro

Empresa: BENEDES SOARES BATISTA

NIRE: 338.0761116-3 Protocolo: 00-2023/227269-7 Data do protocolo: 21/03/2023

CERTIFICO A EXATIDÃO DOS TERMOS DE ABERTURA E ENCERRAMENTO REGISTRADOS em 22/03/2023 SOB O Nº 00005383713.

Autenticação: 63A5BDA061809484C9D7A56A324499A230703E6B8355873FD011D14AA3A60C6E

Para validar o documento acesse <http://www.jucerja.rj.gov.br/servicos/chanceladigital>, informe o nº de protocolo.



Valores expressos em Reais (R\$)

Diário

Conta	Histórico	Classificação	Código	Data	Sequência	Débito	Crédito
BRADERCO S/A		1.1.01.02.03	11203				***** Continuação
	DA RECEITA 21/11 COMP: 10/2022						
	PAGO CONFORME DARF0561 - 1434472 - PIX QR CODE DINAMICO			21/11/2022	11119		33,70
	DES: SECRETARIA DA RECEITA 21/11						
	905126 - PIX QR CODE ESTATICO DES: BENEDES SOARES BATIST			21/11/2022	11120		4.469,00
	19/11						
	2051425 - TRANSFERENCIA PIX DES: JM PIZZAS E ESFIHAS 21/11			21/11/2022	11121		25,60
	1746568 - TRANSFERENCIA PIX DES: Aristides Ferreira Ch 21/11			21/11/2022	11122		50,00
	1625403 - TRANSFERENCIA PIX DES: BENEDES SOARES BATIST			21/11/2022	11123		5.000,00
	21/11						
	1515178 - TRANSFERENCIA PIX DES: JOSE AUGUSTO GROSSO L			21/11/2022	11124		381,00
	21/11						
	1429018 - TRANSFERENCIA PIX DES: LUANA DE PAULA FERREI			21/11/2022	11125		57,21
	21/11						
	1424150 - TRANSFERENCIA PIX DES: JOAO PEDRO SOUZA COST			21/11/2022	11126		687,51
	21/11						
	1020241 - TRANSFERENCIA PIX DES: CLEBER ISAIAS MACHADO			21/11/2022	11127		1.425,00
	20/11						
	939436 - TRANSFERENCIA PIX DES: Giselle Brum Da Silva 21/11			21/11/2022	11128		15,00
	OPERACAO CAPITAL GIRO CONTR 015138229 PARC001/30			21/11/2022	11129		1.607,71
	628069 - CARTAO VISA ELECTRON PADARIA PATYENSE			21/11/2022	11130		3,00
	626389 - CARTAO VISA ELECTRON PADARIA JARDIM PATY			21/11/2022	11131		31,90
	607537 - CARTAO VISA ELECTRON PADARIA PATYENSE			21/11/2022	11132		11,50
	536662 - CARTAO VISA ELECTRON PADARIA JARDIM DE			21/11/2022	11133		20,00
	519479 - CARTAO VISA ELECTRON PIZZERIA BORG0 DEL V			21/11/2022	11134		295,12
	410002 - CARTAO VISA ELECTRON CARLA APARECIDA DA S			21/11/2022	11135		32,00
	TITULO DE CAPITALIZACAO BRADESCO			21/11/2022	11136		500,00
	TITULO DE CAPITALIZACAO BRADESCO			21/11/2022	11137		500,00
	SAQUES			21/11/2022	11138		923,60
	SAQUES			21/11/2022	11139		2.033,35
	SAQUES			21/11/2022	11140		3.494,46
	SAQUES			21/11/2022	11141		4.653,00
	SAQUES			21/11/2022	11142		44,09
CAIXA		1.1.01.01.01	11110				
	2001104 - TRANSFERENCIA PIX REM: BENEDES SOARES BATIST			21/11/2022	11143		27.200,00
	20/11						
BRADERCO S/A		1.1.01.02.03	11203				
	758573 - CARTAO VISA ELECTRON CONCR			21/11/2022	11197		12,60
CAIXA		1.1.01.01.01	11110				
	Compra Conforme NF Número 46220 de Kalunga SA			21/11/2022	12293		2.398,00
	Compra Conforme NF Número 1581 de LUCARELLI ECOMMERCE			21/11/2022	12368		768,00
	LTDA						
	Compra Conforme NF Número 9351 de VB COMERCIO DE ELETRONICOS			21/11/2022	12370		470,00
	EIRELI						
	Compra Conforme NF Número 128690 de BRENO RODRIGO PASSAVAS			21/11/2022	12374		18,99
REVENDA DE MERCADORIAS		4.1.01.42	61102				
	Venda Conforme NF Número 677			21/11/2022	13607		37.340,00
	Venda Conforme NF Número 678			21/11/2022	13608		33.606,00
	Venda Conforme NF Número 679			21/11/2022	13609		2.200,00
	Venda Conforme NF Número 680			21/11/2022	13610		2.857,29
	Venda Conforme NF Número 681			21/11/2022	13611		8.340,72
	Venda Conforme NF Número 682			21/11/2022	13612		5.522,16
	Totais do dia			21/11/2022		170.249,24	170.249,24

Junta Comercial do Estado do Rio de Janeiro

Empresa: BENEDES SOARES BATISTA

NIRE: 338.0761116-3 Protocolo: 00-2023/227269-7 Data do protocolo: 21/03/2023

CERTIFICO A EXATIDÃO DOS TERMOS DE ABERTURA E ENCERRAMENTO REGISTRADOS em 22/03/2023 SOB O N° 00005383713.

Autenticação: 63A5BDA061809484C9D7A56A324499A230703E6B8355873FD011D14AA3A60C6E

Para validar o documento acesse <http://www.jucerja.rj.gov.br/servicos/chanceladigital>, informe o n° de protocolo.



Valores expressos em Reais (R\$)

Diário

Conta	Histórico	Classificação	Código	Data	Sequência	Débito	Crédito
BANCO NUBANK		1.1.01.02.23	11224				
	Transferência recebida pelo Pix - 3GREEN TECHNOLOGY - 71.052.559/0001			22/11/2022	3305	8.579,96	
	Transferência recebida pelo Pix - BENEDES SOARES BATISTA - 23.303.444			22/11/2022	3306	6.547,80	
CAIXA		1.1.01.01.01	11110				
	Transferência enviada pelo Pix - DUNAX LUBRIFICANTES LTDA - 05.092.90			22/11/2022	3307	6.547,80	
SERVICOS PRESTADOS P/TERCEIROS		3.2.01.01.58	51156				
	Transferência enviada pelo Pix - Giselle Brum Da Silva - 111.212.867-			22/11/2022	3308	560,70	
CAIXA		1.1.01.01.01	11110				
	1607039 - PIX QR CODE ESTATICO DES: PIX Marketplace	22/11		22/11/2022	11144	47,69	
	1555057 - PIX QR CODE ESTATICO DES: PIX Marketplace	22/11		22/11/2022	11145	189,90	
	1439109 - PIX QR CODE ESTATICO DES: PIX Marketplace	22/11		22/11/2022	11146	1.939,35	
	1626026 - TRANSFERENCIA PIX DES: BENEDES SOARES BATISTA	22/11		22/11/2022	11147	6.547,80	
	1526270 - TRANSFERENCIA PIX DES: FUJIOKA	22/11		22/11/2022	11148	1.336,05	
	1354234 - TRANSFERENCIA PIX DES: B G DA LUZ INFORMATICA	22/11		22/11/2022	11149	345,00	
	1330448 - TRANSFERENCIA PIX DES: INFO GOLD C S INFORMATICA	22/11		22/11/2022	11150	987,00	
	1319550 - TRANSFERENCIA PIX DES: SOLUCAO COMPLETA INFO	22/11		22/11/2022	11151	651,00	
	1304395 - TRANSFERENCIA PIX DES: JOAO MACENA LACERDA D	22/11		22/11/2022	11152	1.302,00	
	1245276 - TRANSFERENCIA PIX DES: RUMICAR IND METALURGI	22/11		22/11/2022	11153	89,00	
	1223177 - TRANSFERENCIA PIX DES: B G DA LUZ INFORMATICA	22/11		22/11/2022	11154	603,90	
	1222194 - TRANSFERENCIA PIX DES: JULIO CEZAR S A INFOR	22/11		22/11/2022	11155	2.682,00	
	901239 - TRANSFERENCIA PIX DES: REDUX INDUSTRIA E COM	22/11		22/11/2022	11156	11.960,00	
	SAQUES			22/11/2022	11157	789,07	
MERC. ADQUIRIDAS DE TERCEIROS		3.1.01.01.01	41110				
	Compra Conforme NF Número 25913 de REDUX INDUSTRIA E COMERCIO LTDA			22/11/2022	12280	11.960,00	
	Compra Conforme NF Número 5508 de MAXIMOS SUPRIMENTOS E ELETRONICOS EIRELI			22/11/2022	12287	1.302,00	
	Compra Conforme NF Número 779904 de DISTRIBUIDORA AUTOMOTIVA S.A.			22/11/2022	12294	112,23	
	Compra Conforme NF Número 129603 de IMPRESS TECNOLOGIA COMERCIO E SERVICOS EIRELI			22/11/2022	12307	558,36	
	Compra Conforme NF Número 129604 de IMPRESS TECNOLOGIA COMERCIO E SERVICOS EIRELI			22/11/2022	12308	558,36	
	Compra Conforme NF Número 129605 de IMPRESS TECNOLOGIA COMERCIO E SERVICOS EIRELI			22/11/2022	12309	558,36	
	Compra Conforme NF Número 129606 de IMPRESS TECNOLOGIA COMERCIO E SERVICOS EIRELI			22/11/2022	12310	558,36	
	Compra Conforme NF Número 129607 de IMPRESS TECNOLOGIA COMERCIO E SERVICOS EIRELI			22/11/2022	12311	558,36	
	Compra Conforme NF Número 129608 de IMPRESS TECNOLOGIA COMERCIO E SERVICOS EIRELI			22/11/2022	12312	558,36	
	Compra Conforme NF Número 129610 de IMPRESS TECNOLOGIA COMERCIO E SERVICOS EIRELI			22/11/2022	12313	558,36	
	Compra Conforme NF Número 129611 de IMPRESS TECNOLOGIA COMERCIO E SERVICOS EIRELI			22/11/2022	12314	186,12	

Junta Comercial do Estado do Rio de Janeiro

Empresa: BENEDES SOARES BATISTA

NIRE: 338.0761116-3 Protocolo: 00-2023/227269-7 Data do protocolo: 21/03/2023

CERTIFICO A EXATIDÃO DOS TERMOS DE ABERTURA E ENCERRAMENTO REGISTRADOS em 22/03/2023 SOB O N° 00005383713.

Autenticação: 63A5BDA061809484C9D7A56A324499A230703E6B8355873FD011D14AA3A60C6E

Para validar o documento acesse <http://www.jucerja.rj.gov.br/servicos/chanceladigital>, informe o n° de protocolo.



Valores expressos em Reais (R\$)

Diário

Conta	Histórico	Classificação	Código	Data	Sequência	Débito	Crédito
MERC. ADQUIRIDAS DE TERCEIROS		3.1.01.01.01	41110				***** Continuação
	Compra Conforme NF Número 129612 de IMPRESS TECNOLOGIA COMERCIO E SERVICOS EIRELI			22/11/2022	12315	558,36	
	Compra Conforme NF Número 132987 de PRATICAR ESPORTES COMERCIO DE ARTIGOS ESPORTIVOS L			22/11/2022	12324	2.036,35	
	Compra Conforme NF Número 37328 de A.A DE ARAUJO COMERCIO DE PRODUTOS PARA PISCINA			22/11/2022	12325	19,99	
	Compra Conforme NF Número 15743 de Rumicar Ind Met Ltda			22/11/2022	12346	99,90	
	Compra Conforme NF Número 741 de INFO GOLD COMERCIO E SERVICOS DE INFORMATICA LTDA			22/11/2022	12363	987,00	
	Compra Conforme NF Número 5464525 de Luana de paula ferreira gomes			22/11/2022	12364	971,70	
	Compra Conforme NF Número 15976358 de KABUM COMERCIO ELETRONICO S.A			22/11/2022	12385	3.494,46	
CAIXA		1.1.01.01.01	11110				
	Venda Conforme NF Número 683			22/11/2022	13613	6.099,00	
	Venda Conforme NF Número 684			22/11/2022	13614	21.560,00	
	Transferência recebida pelo Pix - 3GREEN TECHNOLOGY - 71.052.559/0001			22/11/2022	3305		8.579,96
	Transferência recebida pelo Pix - BENEDES SOARES BATISTA - 23.303.444			22/11/2022	3306		6.547,80
BANCO NUBANK		1.1.01.02.23	11224				
	Transferência enviada pelo Pix - DUNAX LUBRIFICANTES LTDA - 05.092.90			22/11/2022	3307		6.547,80
	Transferência enviada pelo Pix - Giselle Brum Da Silva - 111.212.867-			22/11/2022	3308		560,70
BRADESCO S/A		1.1.01.02.03	11203				
	1607039 - PIX QR CODE ESTATICO DES: PIX Marketplace 22/11			22/11/2022	11144		47,69
	1555057 - PIX QR CODE ESTATICO DES: PIX Marketplace 22/11			22/11/2022	11145		189,90
	1439109 - PIX QR CODE ESTATICO DES: PIX Marketplace 22/11			22/11/2022	11146		1.939,35
	1626026 - TRANSFERENCIA PIX DES: BENEDES SOARES BATIST 22/11			22/11/2022	11147		6.547,80
	1526270 - TRANSFERENCIA PIX DES: FUJIOKA 22/11			22/11/2022	11148		1.336,05
	1354234 - TRANSFERENCIA PIX DES: B G DA LUZ INFORMATIC 22/11			22/11/2022	11149		345,00
	1330448 - TRANSFERENCIA PIX DES: INFO GOLD C S INFORMA 22/11			22/11/2022	11150		987,00
	1319550 - TRANSFERENCIA PIX DES: SOLUCAO COMPLETA INFO 22/11			22/11/2022	11151		651,00
	1304395 - TRANSFERENCIA PIX DES: JOAO MACENA LACERDA D 22/11			22/11/2022	11152		1.302,00
	1245276 - TRANSFERENCIA PIX DES: RUMICAR IND METALURGI 22/11			22/11/2022	11153		89,00
	1223177 - TRANSFERENCIA PIX DES: B G DA LUZ INFORMATIC 22/11			22/11/2022	11154		603,90
	1222194 - TRANSFERENCIA PIX DES: JULIO CEZAR S A INFOR 22/11			22/11/2022	11155		2.682,00
	901239 - TRANSFERENCIA PIX DES: REDUX INDUSTRIA E COM 22/11			22/11/2022	11156		11.960,00
	SAQUES			22/11/2022	11157		789,07
CAIXA		1.1.01.01.01	11110				
	Compra Conforme NF Número 25913 de REDUX INDUSTRIA E COMERCIO LTDA			22/11/2022	12280		11.960,00
	Compra Conforme NF Número 5508 de MAXIMOS SUPRIMENTOS E ELETRONICOS EIRELI			22/11/2022	12287		1.302,00
	Compra Conforme NF Número 779904 de DISTRIBUIDORA AUTOMOTIVA S.A.			22/11/2022	12294		112,23
	Compra Conforme NF Número 129603 de IMPRESS TECNOLOGIA COMERCIO E SERVICOS EIRELI			22/11/2022	12307		558,36

Junta Comercial do Estado do Rio de Janeiro

Empresa: BENEDES SOARES BATISTA

NIRE: 338.0761116-3 Protocolo: 00-2023/227269-7 Data do protocolo: 21/03/2023

CERTIFICO A EXATIDÃO DOS TERMOS DE ABERTURA E ENCERRAMENTO REGISTRADOS em 22/03/2023 SOB O N° 00005383713.

Autenticação: 63A5BDA061809484C9D7A56A324499A230703E6B8355873FD011D14AA3A60C6E

Para validar o documento acesse <http://www.jucerja.rj.gov.br/servicos/chanceladigital>, informe o n° de protocolo.



Valores expressos em Reais (R\$)

Diário

Conta	Histórico	Classificação	Código	Data	Sequência	Débito	Crédito
CAIXA		1.1.01.01.01	11110				***** Continuação
	Compra Conforme NF Número 129604 de IMPRESS TECNOLOGIA COMERCIO E SERVICOS EIRELI			22/11/2022	12308		558,36
	Compra Conforme NF Número 129605 de IMPRESS TECNOLOGIA COMERCIO E SERVICOS EIRELI			22/11/2022	12309		558,36
	Compra Conforme NF Número 129606 de IMPRESS TECNOLOGIA COMERCIO E SERVICOS EIRELI			22/11/2022	12310		558,36
	Compra Conforme NF Número 129607 de IMPRESS TECNOLOGIA COMERCIO E SERVICOS EIRELI			22/11/2022	12311		558,36
	Compra Conforme NF Número 129608 de IMPRESS TECNOLOGIA COMERCIO E SERVICOS EIRELI			22/11/2022	12312		558,36
	Compra Conforme NF Número 129610 de IMPRESS TECNOLOGIA COMERCIO E SERVICOS EIRELI			22/11/2022	12313		558,36
	Compra Conforme NF Número 129611 de IMPRESS TECNOLOGIA COMERCIO E SERVICOS EIRELI			22/11/2022	12314		186,12
	Compra Conforme NF Número 129612 de IMPRESS TECNOLOGIA COMERCIO E SERVICOS EIRELI			22/11/2022	12315		558,36
	Compra Conforme NF Número 132987 de PRATICAR ESPORTES COMERCIO DE ARTIGOS ESPORTIVOS L			22/11/2022	12324		2.036,35
	Compra Conforme NF Número 37328 de A.A DE ARAUJO COMERCIO DE PRODUTOS PARA PISCINA			22/11/2022	12325		19,99
	Compra Conforme NF Número 15743 de Rumicar Ind Met Ltda			22/11/2022	12346		99,90
	Compra Conforme NF Número 741 de INFO GOLD COMERCIO E SERVICOS DE INFORMATICA LTDA			22/11/2022	12363		987,00
	Compra Conforme NF Número 5464525 de Luana de paula ferreira gomes			22/11/2022	12364		971,70
	Compra Conforme NF Número 15976358 de KABUM COMERCIO ELETRONICO S.A			22/11/2022	12385		3.494,46
REVENDA DE MERCADORIAS		4.1.01.42	61102				
	Venda Conforme NF Número 683			22/11/2022	13613		6.099,00
	Venda Conforme NF Número 684			22/11/2022	13614		21.560,00
			Totais do dia	22/11/2022		105.001,65	105.001,65
BANCO NUBANK		1.1.01.02.23	11224				
	TransferA ⁿ cia recebida pelo Pix - BENEDES SOARES BATISTA - 23.303.444			23/11/2022	3309	18.000,00	
CAIXA		1.1.01.01.01	11110				
	TransferA ⁿ cia enviada pelo Pix - AGILE COMERCIO E LOGISTICA LTDA - 32			23/11/2022	3310	7.000,00	
	TransferA ⁿ cia enviada pelo Pix - Benedes Soares Batista - 112.487.607			23/11/2022	3311	17.750,00	
DESPESAS GERAIS (DIVERSAS)		3.2.01.01.37	51135				
	TransferA ⁿ cia enviada pelo Pix - PADARIA JARDIM DE PATY - 35.838.960/			23/11/2022	3312	37,50	
CAIXA		1.1.01.01.01	11110				
	TransferA ⁿ cia enviada pelo Pix - Giselle Brum Da Silva - 111.212.867-			23/11/2022	3313	1.000,00	
DESPESAS GERAIS (DIVERSAS)		3.2.01.01.37	51135				
	TransferA ⁿ cia enviada pelo Pix - RAINHA DOS CALCADOS - 16.103.966/000			23/11/2022	3314	45,00	
	TransferA ⁿ cia enviada pelo Pix - MULTIMARCAS PECAS DIESEL - 09.637.38			23/11/2022	3315	6.650,00	
BANCO NUBANK		1.1.01.02.23	11224				
	TransferA ⁿ cia recebida pelo Pix - BENEDES SOARES BATISTA - 23.303.444			23/11/2022	3316	6.700,00	
CAIXA		1.1.01.01.01	11110				
	1902519 - TRANSFERENCIA PIX DES: Romulo Ferreira da Si 23/11			23/11/2022	11158	500,00	
	1808312 - TRANSFERENCIA PIX DES: BENEDES SOARES BATIST 23/11			23/11/2022	11159	18.000,00	

Comprovante Qualificação econômico-financeira - BENEDES (lo (1196466)

SEI E-20/001.001206/2023 / pg. 468

Junta Comercial do Estado do Rio de Janeiro

Empresa: BENEDES SOARES BATISTA

NIRE: 338.0761116-3 Protocolo: 00-2023/227269-7 Data do protocolo: 21/03/2023

CERTIFICO A EXATIDÃO DOS TERMOS DE ABERTURA E ENCERRAMENTO REGISTRADOS em 22/03/2023 SOB O N° 00005383713.

Autenticação: 63A5BDA061809484C9D7A56A324499A230703E6B8355873FD011D14AA3A60C6E

Para validar o documento acesse <http://www.jucerja.rj.gov.br/servicos/chanceladigital>, informe o n° de protocolo.



Valores expressos em Reais (R\$)

Diário

Conta	Histórico	Classificação	Código	Data	Sequência	Débito	Crédito
CAIXA		1.1.01.01.01	11110				***** Continuação
	1735284 - TRANSFERENCIA PIX DES: JOSE AUGUSTO GROSSO L 23/11			23/11/2022	11160	1.000,00	
	1649275 - TRANSFERENCIA PIX DES: BENEDES SOARES BATIST 23/11			23/11/2022	11161	6.700,00	
	1113137 - TRANSFERENCIA PIX DES: LINDA MULHER 23/11			23/11/2022	11162	2.700,00	
TARIFAS BANCARIAS		3.2.01.04.11	51513				
	12 - TARIFA BANCARIA CHEQUE VALOR SUPERIOR			23/11/2022	11163	40,10	
BRADESCO S/A		1.1.01.02.03	11203				
	DEPÓSITOS			23/11/2022	11164	21.560,00	
	DEPÓSITOS			23/11/2022	11165	11.202,00	
	DEPÓSITOS			23/11/2022	11166	14.936,00	
	DEPÓSITOS			23/11/2022	11167	11.116,76	
	DEPÓSITOS			23/11/2022	11168	12.926,79	
MERC. ADQUIRIDAS DE TERCEIROS		3.1.01.01.01	41110				
	Compra Conforme NF Número 7256 de DUNAX LUBRIFICANTES LTDA RJ VAREJO			23/11/2022	12274	5.217,48	
	Compra Conforme NF Número 7270 de DUNAX LUBRIFICANTES LTDA RJ VAREJO			23/11/2022	12275	6.547,80	
	Compra Conforme NF Número 114144 de MULTIMARCAS PECAS DIESEL LTDA			23/11/2022	12283	605,00	
	Compra Conforme NF Número 12028 de SERRATOOLS MAQUINAS E EQUIPAMENTOS EIRELI			23/11/2022	12286	59,99	
	Compra Conforme NF Número 8874 de MULTIMARCAS PECAS DIESEL LTDA			23/11/2022	12357	6.045,00	
	Compra Conforme NF Número 81 de A CASA DE TERE.MAT.DE CONSTR. E IMPL. AGR.- EIRELI			23/11/2022	12358	194,00	
	Compra Conforme NF Número 782125 de FUJIOKA ELETRO IMAGEM S.A.			23/11/2022	12380	1.336,05	
	Compra Conforme NF Número 207 de TOTAL SEGURANCA LTDA			23/11/2022	12397	189,90	
CAIXA		1.1.01.01.01	11110				
	Venda Conforme NF Número 685			23/11/2022	13615	14.720,00	
	Venda Conforme NF Número 687			23/11/2022	13616	6.692,59	
	Venda Conforme NF Número 688			23/11/2022	13617	1.112,70	
	Venda Conforme NF Número 689			23/11/2022	13618	8.704,80	
	Venda Conforme NF Número 690			23/11/2022	13619	499,99	
	Venda Conforme NF Número 691			23/11/2022	13620	1.088,34	
	Venda Conforme NF Número 692			23/11/2022	13621	755,56	
	Venda Conforme NF Número 693			23/11/2022	13622	326,14	
	Venda Conforme NF Número 694			23/11/2022	13623	178,44	
	Transferência recebida pelo Pix - BENEDES SOARES BATISTA - 23.303.444			23/11/2022	3309		18.000,00
BANCO NUBANK		1.1.01.02.23	11224				
	Transferência enviada pelo Pix - AGILE COMERCIO E LOGISTICA LTDA - 32			23/11/2022	3310		7.000,00
	Transferência enviada pelo Pix - Benedes Soares Batista - 112.487.607			23/11/2022	3311		17.750,00
	Transferência enviada pelo Pix - PADARIA JARDIM DE PATY - 35.838.960/			23/11/2022	3312		37,50
	Transferência enviada pelo Pix - Giselle Brum Da Silva - 111.212.867-			23/11/2022	3313		1.000,00
	Transferência enviada pelo Pix - RAINHA DOS CALCADOS - 16.103.966/000			23/11/2022	3314		45,00
	Transferência enviada pelo Pix - MULTIMARCAS PECAS DIESEL - 09.637.38			23/11/2022	3315		6.650,00
CAIXA		1.1.01.01.01	11110				

Junta Comercial do Estado do Rio de Janeiro

Empresa: BENEDES SOARES BATISTA

NIRE: 338.0761116-3 Protocolo: 00-2023/227269-7 Data do protocolo: 21/03/2023

CERTIFICADO A EXATIDÃO DOS TERMOS DE ABERTURA E ENCERRAMENTO REGISTRADOS em 22/03/2023 SOB O N° 00005383713.

Autenticação: 63A5BDA061809484C9D7A56A324499A230703E6B8355873FD011D14AA3A60C6E

Para validar o documento acesse <http://www.jucerja.rj.gov.br/servicos/chanceladigital>, informe o n° de protocolo.



Valores expressos em Reais (R\$)

Diário

Conta	Histórico	Classificação	Código	Data	Sequência	Débito	Crédito
CAIXA		1.1.01.01.01	11110				***** Continuação
	Transferência recebida pelo Pix - BENEDES SOARES BATISTA - 23.303.444			23/11/2022	3316		6.700,00
BRADESCO S/A		1.1.01.02.03	11203				
	1902519 - TRANSFERENCIA PIX DES: Romulo Ferreira da Si 23/11			23/11/2022	11158		500,00
	1808312 - TRANSFERENCIA PIX DES: BENEDES SOARES BATIST 23/11			23/11/2022	11159		18.000,00
	1735284 - TRANSFERENCIA PIX DES: JOSE AUGUSTO GROSSO L 23/11			23/11/2022	11160		1.000,00
	1649275 - TRANSFERENCIA PIX DES: BENEDES SOARES BATIST 23/11			23/11/2022	11161		6.700,00
	1113137 - TRANSFERENCIA PIX DES: LINDA MULHER 23/11			23/11/2022	11162		2.700,00
	12 - TARIFA BANCARIA CHEQUE VALOR SUPERIOR			23/11/2022	11163		40,10
CAIXA		1.1.01.01.01	11110				
	DEPÓSITOS			23/11/2022	11164		21.560,00
	DEPÓSITOS			23/11/2022	11165		11.202,00
	DEPÓSITOS			23/11/2022	11166		14.936,00
	DEPÓSITOS			23/11/2022	11167		11.116,76
	DEPÓSITOS			23/11/2022	11168		12.926,79
	Compra Conforme NF Número 7256 de DUNAX LUBRIFICANTES LTDA RJ VAREJO			23/11/2022	12274		5.217,48
	Compra Conforme NF Número 7270 de DUNAX LUBRIFICANTES LTDA RJ VAREJO			23/11/2022	12275		6.547,80
	Compra Conforme NF Número 114144 de MULTIMARCAS PECAS DIESEL LTDA			23/11/2022	12283		605,00
	Compra Conforme NF Número 12028 de SERRATOOLS MAQUINAS E EQUIPAMENTOS EIRELI			23/11/2022	12286		59,99
	Compra Conforme NF Número 8874 de MULTIMARCAS PECAS DIESEL LTDA			23/11/2022	12357		6.045,00
	Compra Conforme NF Número 81 de A CASA DE TERE.MAT.DE CONSTR. E IMPL. AGR.- EIRELI			23/11/2022	12358		194,00
	Compra Conforme NF Número 782125 de FUJIOKA ELETRO IMAGEM S.A.			23/11/2022	12380		1.336,05
	Compra Conforme NF Número 207 de TOTAL SEGURANCA LTDA			23/11/2022	12397		189,90
REVENDA DE MERCADORIAS		4.1.01.42	61102				
	Venda Conforme NF Número 685			23/11/2022	13615		14.720,00
	Venda Conforme NF Número 687			23/11/2022	13616		6.692,59
	Venda Conforme NF Número 688			23/11/2022	13617		1.112,70
	Venda Conforme NF Número 689			23/11/2022	13618		8.704,80
	Venda Conforme NF Número 690			23/11/2022	13619		499,99
	Venda Conforme NF Número 691			23/11/2022	13620		1.088,34
	Venda Conforme NF Número 692			23/11/2022	13621		755,56
	Venda Conforme NF Número 693			23/11/2022	13622		326,14
	Venda Conforme NF Número 694			23/11/2022	13623		178,44
		Totais do dia		23/11/2022		212.137,93	212.137,93
BANCO NUBANK		1.1.01.02.23	11224				
	Transferência recebida pelo Pix - BENEDES SOARES BATISTA - 23.303.444			24/11/2022	3317	5.000,00	
CAIXA		1.1.01.01.01	11110				
	Transferência enviada pelo Pix - CALLAMARYS IND COM C S LTDA - 01.932			24/11/2022	3318	4.780,99	
SERVICOS PRESTADOS P/TERCEIROS		3.2.01.01.58	51156				
	Transferência enviada pelo Pix - RAFAEL AZEVEDO DE OLIVEIRA			24/11/2022	3319	190,00	

Comprovante Qualificação econômico-financeira - BENEDES (lo (1196466)

SEI E-20/001.001206/2023 / pg. 470

Junta Comercial do Estado do Rio de Janeiro

Empresa: BENEDES SOARES BATISTA

NIRE: 338.0761116-3 Protocolo: 00-2023/227269-7 Data do protocolo: 21/03/2023

CERTIFICO A EXATIDÃO DOS TERMOS DE ABERTURA E ENCERRAMENTO REGISTRADOS em 22/03/2023 SOB O N°
00005383713.

Autenticação: 63A5BDA061809484C9D7A56A324499A230703E6B8355873FD011D14AA3A60C6E

Para validar o documento acesse <http://www.jucerja.rj.gov.br/servicos/chanceladigital>, informe o n° de protocolo.



Valores expressos em Reais (R\$)

Diário

Conta	Histórico	Classificação	Código	Data	Sequência	Débito	Crédito
CAIXA		1.1.01.01.01	11110				
	Pagamento de boleto efetuado - NU PAGAMENTOS SA			24/11/2022	3320	59,72	
	1345516 - PIX QR CODE DINAMICO DES: MAGALU PAGAMENTOS LTD 24/11			24/11/2022	11169	1.102,12	
	1540333 - TRANSFERENCIA PIX DES: Vitor Viana Lopes 24/11			24/11/2022	11170	500,00	
	1508040 - TRANSFERENCIA PIX DES: BENEDES SOARES BATIST 24/11			24/11/2022	11171	5.000,00	
	1418463 - TRANSFERENCIA PIX DES: Rafael Jordao Marques 24/11			24/11/2022	11172	715,00	
DESPESAS C/ALIMENTACAO(S)		3.2.01.01.18	51117				
	536823 - CARTAO VISA ELECTRON PADARIA JARDIM DE			24/11/2022	11173	14,00	
DESP. C/CARTAO DE CREDITO		3.2.01.01.17	51116				
	21385 - CARTAO VISA ELECTRON PAG*AnaPaulaDutraDe			24/11/2022	11174	5,00	
CAIXA		1.1.01.01.01	11110				
	SAQUES			24/11/2022	11175	6.995,00	
BRADESCO S/A		1.1.01.02.03	11203				
	DEPÓSITOS			24/11/2022	11176	3.619,00	
MERC. ADQUIRIDAS DE TERCEIROS		3.1.01.01.01	41110				
	Compra Conforme NF Número 371 de MAXX BRASIL SOLUCOES - RJ			24/11/2022	12288	7.000,00	
	Compra Conforme NF Número 34398 de COMPRA OK COMERCIO ELETRONICO LTDA			24/11/2022	12373	1.102,11	
CAIXA		1.1.01.01.01	11110				
	TransferA^ncia recebida pelo Pix - BENEDES SOARES BATISTA - 23.303.444			24/11/2022	3317		5.000,00
BANCO NUBANK		1.1.01.02.23	11224				
	TransferA^ncia enviada pelo Pix - CALLAMARYS IND COM C S LTDA - 01.932			24/11/2022	3318		4.780,99
	TransferA^ncia enviada pelo Pix - RAFAEL AZEVEDO DE OLIVEIRA			24/11/2022	3319		190,00
	Pagamento de boleto efetuado - NU PAGAMENTOS SA			24/11/2022	3320		59,72
BRADESCO S/A		1.1.01.02.03	11203				
	1345516 - PIX QR CODE DINAMICO DES: MAGALU PAGAMENTOS LTD 24/11			24/11/2022	11169		1.102,12
	1540333 - TRANSFERENCIA PIX DES: Vitor Viana Lopes 24/11			24/11/2022	11170		500,00
	1508040 - TRANSFERENCIA PIX DES: BENEDES SOARES BATIST 24/11			24/11/2022	11171		5.000,00
	1418463 - TRANSFERENCIA PIX DES: Rafael Jordao Marques 24/11			24/11/2022	11172		715,00
	536823 - CARTAO VISA ELECTRON PADARIA JARDIM DE			24/11/2022	11173		14,00
	21385 - CARTAO VISA ELECTRON PAG*AnaPaulaDutraDe			24/11/2022	11174		5,00
	SAQUES			24/11/2022	11175		6.995,00
CAIXA		1.1.01.01.01	11110				
	DEPÓSITOS			24/11/2022	11176		3.619,00
	Compra Conforme NF Número 371 de MAXX BRASIL SOLUCOES - RJ			24/11/2022	12288		7.000,00
	Compra Conforme NF Número 34398 de COMPRA OK COMERCIO ELETRONICO LTDA			24/11/2022	12373		1.102,11
				Totais do dia	24/11/2022	36.082,94	36.082,94
MENSALIDADES-ASSOC/PLANOS		3.2.01.01.06	51106				
	DEBITO CONVENIOS			25/11/2022	2456	250,00	
DESPESAS GERAIS (DIVERSAS)		3.2.01.01.37	51135				
	TransferA^ncia enviada pelo Pix - HORTIFRUTI PATYENSE - 39.283.297/000			25/11/2022	3321	9,35	
SERVICOS PRESTADOS P/TERCEIROS		3.2.01.01.58	51156				
	TransferA^ncia enviada pelo Pix - ALEX SANDRO MOREIRA BALDEZ 072214887			25/11/2022	3322	191,22	

Junta Comercial do Estado do Rio de Janeiro

Empresa: BENEDES SOARES BATISTA

NIRE: 338.0761116-3 Protocolo: 00-2023/227269-7 Data do protocolo: 21/03/2023

CERTIFICO A EXATIDÃO DOS TERMOS DE ABERTURA E ENCERRAMENTO REGISTRADOS em 22/03/2023 SOB O N° 00005383713.

Autenticação: 63A5BDA061809484C9D7A56A324499A230703E6B8355873FD011D14AA3A60C6E

Para validar o documento acesse <http://www.jucerja.rj.gov.br/servicos/chanceladigital>, informe o n° de protocolo.



Valores expressos em Reais (R\$)

Diário

Conta	Histórico	Classificação	Código	Data	Sequência	Débito	Crédito
CAIXA		1.1.01.01.01	11110				
	Transferência enviada pelo Pix - PIX Marketplace - 10.573.521/0001-91			25/11/2022	3323	790,68	
	Transferência enviada pelo Pix - RENOVA SOLUCOES INTELIGENTES - 23.30			25/11/2022	3324	2.500,00	
BANCO NUBANK		1.1.01.02.23	11224				
	Transferência recebida pelo Pix - BENEDES SOARES BATISTA - 112.487.60			25/11/2022	3325		5.000,00
DESPESAS GERAIS (DIVERSAS)		3.2.01.01.37	51135				
	Transferência enviada pelo Pix - COMPANHIA CORES I MODA EIRELI - 20.3			25/11/2022	3326	5.382,20	
BANCO NUBANK		1.1.01.02.23	11224				
	Transferência recebida pelo Pix - BENEDES SOARES BATISTA - 23.303.444			25/11/2022	3327	5.400,00	
	Transferência recebida pelo Pix - VIA VAREJO S/A - 33.041.260/0652-90			25/11/2022	3328	713,84	
SERVICOS PRESTADOS P/TERCEIROS		3.2.01.01.58	51156				
	Transferência enviada pelo Pix - Mauricio Dantas Santos - 002.265.247			25/11/2022	3329	150,00	
CAIXA		1.1.01.01.01	11110				
	Transferência enviada - Lubpar - 69.070.076/0004-32 - BCO BRADESCO S			25/11/2022	3330	2.832,00	
BANCO NUBANK		1.1.01.02.23	11224				
	Transferência recebida pelo Pix - BENEDES SOARES BATISTA - 23.303.444			25/11/2022	3331	2.832,00	
CAIXA		1.1.01.01.01	11110				
	Transferência enviada pelo Pix - RIOLUB LUB E LOGISTICA LTDA - 05.44			25/11/2022	3332	11.000,00	
BANCO NUBANK		1.1.01.02.23	11224				
	Transferência recebida pelo Pix - BENEDES SOARES BATISTA - 23.303.444			25/11/2022	3333	11.000,00	
SERVICOS PRESTADOS P/TERCEIROS		3.2.01.01.58	51156				
	Transferência enviada pelo Pix - Celso andre halfeld - 007.417.787-77			25/11/2022	3334	56,00	
BANCO DO BRASIL S/A		1.1.01.02.04	11204				
	9903 - BB RENDE FACIL			25/11/2022	4196	4.285,65	
PIS S/FATURAMENTO		4.1.02.03	61203				
	PAGO CONFORME DARF8109 - 112501 - IMPOSTOS			25/11/2022	4197	4.698,53	
CAIXA		1.1.01.01.01	11110				
	1620271 - TRANSFERENCIA PIX DES: BENEDES SOARES BATIST 25/11			25/11/2022	11177	5.400,00	
	944148 - TRANSFERENCIA PIX DES: BENEDES SOARES BATIST 25/11			25/11/2022	11178	2.832,00	
	917287 - TRANSFERENCIA PIX DES: BENEDES SOARES BATIST 25/11			25/11/2022	11179	11.000,00	
DESP. C/CARTAO DE CREDITO		3.2.01.01.17	51116				
	3990329 - GASTOS CARTAO DE CREDITO			25/11/2022	11180	28.415,99	
COFINS S/ FATURAMENTO		4.1.02.07	61207				
	PAGO CONFORME DARF2172			25/11/2022	11181	21.685,13	
DESPESAS C/ALIMENTACAO(S)		3.2.01.01.18	51117				
	644575 - CARTAO VISA ELECTRON MINIMERCADO VENDE			25/11/2022	11182	128,93	
DESPESAS GERAIS (DIVERSAS)		3.2.01.01.37	51135				
	228253 - CARTAO VISA ELECTRON PAG*MarcioHenriquePe			25/11/2022	11183	17,00	
BRADESCO S/A		1.1.01.02.03	11203				
	1629242 - TRANSFERENCIA PIX REM: BENEDES SOARES BATIST 25/11			25/11/2022	11184	2.500,00	
MERC. ADQUIRIDAS DE TERCEIROS		3.1.01.01.01	41110				

Junta Comercial do Estado do Rio de Janeiro

Empresa: BENEDES SOARES BATISTA

NIRE: 338.0761116-3 Protocolo: 00-2023/227269-7 Data do protocolo: 21/03/2023

CERTIFICO A EXATIDÃO DOS TERMOS DE ABERTURA E ENCERRAMENTO REGISTRADOS em 22/03/2023 SOB O Nº 00005383713.

Autenticação: 63A5BDA061809484C9D7A56A324499A230703E6B8355873FD011D14AA3A60C6E

Para validar o documento acesse <http://www.jucerja.rj.gov.br/servicos/chanceladigital>, informe o nº de protocolo.



Valores expressos em Reais (R\$)

Diário

Conta	Histórico	Classificação	Código	Data	Sequência	Débito	Crédito
MERC. ADQUIRIDAS DE TERCEIROS		3.1.01.01.01	41110				***** Continuação
	Compra Conforme NF Número 109293 de RIOLUB LUBRIF. E LOGISTICA LTDA FILIAL			25/11/2022	12276	1.458,20	
	Compra Conforme NF Número 109295 de RIOLUB LUBRIF. E LOGISTICA LTDA FILIAL			25/11/2022	12277	22.287,00	
	Compra Conforme NF Número 66571 de LUBPAR COMERCIO ATACADISTA DE LUBRIFICANTES LTDA			25/11/2022	12298	2.832,00	
	Compra Conforme NF Número 2927891 de BRS SP SUPRIMENTOS CORPORATIVOS S/A			25/11/2022	12303	6.995,00	
	Compra Conforme NF Número 130146 de IMPRESS TECNOLOGIA COMERCIO E SERVICOS EIRELI			25/11/2022	12316	558,36	
	Compra Conforme NF Número 1110 de BITMEGA COMERCIO E SERVICOS DE INFORMATICA LTDA			25/11/2022	12359	715,00	
	Compra Conforme NF Número 28574 de J.P.S COM.INTERMEDIACAO E AGENCIAMENTO LTDA			25/11/2022	12396	2.316,00	
CAIXA		1.1.01.01.01	11110				
	Venda Conforme NF Número 695			25/11/2022	13624	4.518,00	
	Venda Conforme NF Número 696			25/11/2022	13625	31.127,28	
	Venda Conforme NF Número 697			25/11/2022	13626	555,54	
	Venda Conforme NF Número 698			25/11/2022	13627	3.504,25	
	Venda Conforme NF Número 699			25/11/2022	13628	12.212,00	
BANCO SICRED (AG. M.PEREIRA)		1.1.01.02.18	11218				
	DEBITO CONVENIOS			25/11/2022	2456		250,00
BANCO NUBANK		1.1.01.02.23	11224				
	TransferA ⁿ cia enviada pelo Pix - HORTIFRUTI PATYENSE - 39.283.297/000			25/11/2022	3321		9,35
	TransferA ⁿ cia enviada pelo Pix - ALEX SANDRO MOREIRA BALDEZ 072214887			25/11/2022	3322		191,22
	TransferA ⁿ cia enviada pelo Pix - PIX Marketplace - 10.573.521/0001-91			25/11/2022	3323		790,68
	TransferA ⁿ cia enviada pelo Pix - RENOVA SOLUCOES INTELIGENTES - 23.30			25/11/2022	3324		2.500,00
CAIXA		1.1.01.01.01	11110				
	TransferA ⁿ cia recebida pelo Pix - BENEDES SOARES BATISTA - 112.487.60			25/11/2022	3325		5.000,00
BANCO NUBANK		1.1.01.02.23	11224				
	TransferA ⁿ cia enviada pelo Pix - COMPANHIA CORES I MODA EIRELI - 20.3			25/11/2022	3326		5.382,20
CAIXA		1.1.01.01.01	11110				
	TransferA ⁿ cia recebida pelo Pix - BENEDES SOARES BATISTA - 23.303.444			25/11/2022	3327		5.400,00
	TransferA ⁿ cia recebida pelo Pix - VIA VAREJO S/A - 33.041.260/0652-90			25/11/2022	3328		713,84
BANCO NUBANK		1.1.01.02.23	11224				
	TransferA ⁿ cia enviada pelo Pix - Mauricio Dantas Santos - 002.265.247			25/11/2022	3329		150,00
	TransferA ⁿ cia enviada - Lubpar - 69.070.076/0004-32 - BCO BRADESCO S			25/11/2022	3330		2.832,00
CAIXA		1.1.01.01.01	11110				
	TransferA ⁿ cia recebida pelo Pix - BENEDES SOARES BATISTA - 23.303.444			25/11/2022	3331		2.832,00
BANCO NUBANK		1.1.01.02.23	11224				
	TransferA ⁿ cia enviada pelo Pix - RIOLUB LUB E LOGISTICA LTDA - 05.44			25/11/2022	3332		11.000,00
CAIXA		1.1.01.01.01	11110				
	TransferA ⁿ cia recebida pelo Pix - BENEDES SOARES BATISTA - 23.303.444			25/11/2022	3333		11.000,00

Junta Comercial do Estado do Rio de Janeiro

Empresa: BENEDES SOARES BATISTA

NIRE: 338.0761116-3 Protocolo: 00-2023/227269-7 Data do protocolo: 21/03/2023

CERTIFICO A EXATIDÃO DOS TERMOS DE ABERTURA E ENCERRAMENTO REGISTRADOS em 22/03/2023 SOB O N° 00005383713.

Autenticação: 63A5BDA061809484C9D7A56A324499A230703E6B8355873FD011D14AA3A60C6E

Para validar o documento acesse <http://www.jucerja.rj.gov.br/servicos/chanceladigital>, informe o n° de protocolo.



Valores expressos em Reais (R\$)

Diário

Conta	Histórico	Classificação	Código	Data	Sequência	Débito	Crédito
BANCO NUBANK		1.1.01.02.23	11224				
	Transferência enviada pelo Pix - Celso andre halfeld - 007.417.787-77			25/11/2022	3334		56,00
BB RENDE FACIL		1.1.01.03.10	11310				
	9903 - BB RENDE FACIL			25/11/2022	4196		4.285,65
BANCO DO BRASIL S/A		1.1.01.02.04	11204				
	PAGO CONFORME DARF8109 - 112501 - IMPOSTOS			25/11/2022	4197		4.698,53
BRADESCO S/A		1.1.01.02.03	11203				
	1620271 - TRANSFERENCIA PIX DES: BENEDES SOARES BATIST			25/11/2022	11177		5.400,00
	25/11						
	944148 - TRANSFERENCIA PIX DES: BENEDES SOARES BATIST			25/11/2022	11178		2.832,00
	25/11						
	917287 - TRANSFERENCIA PIX DES: BENEDES SOARES BATIST			25/11/2022	11179		11.000,00
	25/11						
	3990329 - GASTOS CARTAO DE CREDITO			25/11/2022	11180		28.415,99
	PAGO CONFORME DARF2172			25/11/2022	11181		21.685,13
	644575 - CARTAO VISA ELECTRON MINIMERCADO VENDE			25/11/2022	11182		128,93
	228253 - CARTAO VISA ELECTRON PAG*MarcioHenriquePe			25/11/2022	11183		17,00
CAIXA		1.1.01.01.01	11110				
	1629242 - TRANSFERENCIA PIX REM: BENEDES SOARES BATIST			25/11/2022	11184		2.500,00
	25/11						
	Compra Conforme NF Número 109293 de RIOLUB LUBRIF. E LOGISTICA			25/11/2022	12276		1.458,20
	LTDA FILIAL						
	Compra Conforme NF Número 109295 de RIOLUB LUBRIF. E LOGISTICA			25/11/2022	12277		22.287,00
	LTDA FILIAL						
	Compra Conforme NF Número 66571 de LUBPAR COMERCIO			25/11/2022	12298		2.832,00
	ATACADISTA DE LUBRIFICANTES LTDA						
	Compra Conforme NF Número 2927891 de BRS SP SUPRIMENTOS			25/11/2022	12303		6.995,00
	CORPORATIVOS S/A						
	Compra Conforme NF Número 130146 de IMPRESS TECNOLOGIA			25/11/2022	12316		558,36
	COMERCIO E SERVICOS EIRELI						
	Compra Conforme NF Número 1110 de BITMEGA COMERCIO E			25/11/2022	12359		715,00
	SERVICOS DE INFORMATICA LTDA						
	Compra Conforme NF Número 28574 de J.P.S COM.INTERMEDIACAO E			25/11/2022	12396		2.316,00
	AGENCIAMENTO LTDA						
REVENDA DE MERCADORIAS		4.1.01.42	61102				
	Venda Conforme NF Número 695			25/11/2022	13624		4.518,00
	Venda Conforme NF Número 696			25/11/2022	13625		31.127,28
	Venda Conforme NF Número 697			25/11/2022	13626		555,54
	Venda Conforme NF Número 698			25/11/2022	13627		3.504,25
	Venda Conforme NF Número 699			25/11/2022	13628		12.212,00
	Totais do dia			25/11/2022		218.149,15	218.149,15
SERVICOS PRESTADOS P/TERCEIROS		3.2.01.01.58	51156				
	Transferência enviada pelo Pix - VALERIA NETTO VILAS BOAS			26/11/2022	3335	60,00	
	01648682758						
	Transferência enviada pelo Pix - JOSE AUGUSTO GROSSO LOPES -			26/11/2022	3336	2.064,00	
	005.672.						
MERC. ADQUIRIDAS DE TERCEIROS		3.1.01.01.01	41110				
	Compra Conforme NF Número 2986569 de TRAVAGIN & TRAVAGIN			26/11/2022	12344	1.730,70	
	LTDA						
	Compra Conforme NF Número 88674 de VIFA COMERCIO DE			26/11/2022	12383	790,68	
	VARIETADES LTDA						
BANCO NUBANK		1.1.01.02.23	11224				
	Transferência enviada pelo Pix - VALERIA NETTO VILAS BOAS			26/11/2022	3335		60,00
	01648682758						

Junta Comercial do Estado do Rio de Janeiro

Empresa: BENEDES SOARES BATISTA

NIRE: 338.0761116-3 Protocolo: 00-2023/227269-7 Data do protocolo: 21/03/2023

CERTIFICO A EXATIDÃO DOS TERMOS DE ABERTURA E ENCERRAMENTO REGISTRADOS em 22/03/2023 SOB O N° 00005383713.

Autenticação: 63A5BDA061809484C9D7A56A324499A230703E6B8355873FD011D14AA3A60C6E

Para validar o documento acesse <http://www.jucerja.rj.gov.br/servicos/chanceladigital>, informe o n° de protocolo.



Valores expressos em Reais (R\$)

Diário

Conta	Histórico	Classificação	Código	Data	Sequência	Débito	Crédito
BANCO NUBANK		1.1.01.02.23	11224				***** Continuação
	Transferência enviada pelo Pix - JOSE AUGUSTO GROSSO LOPES - 005.672.			26/11/2022	3336		2.064,00
CAIXA		1.1.01.01.01	11110				
	Compra Conforme NF Número 2986569 de TRAVAGIN & TRAVAGIN LTDA			26/11/2022	12344		1.730,70
	Compra Conforme NF Número 88674 de VIFA COMERCIO DE VARIEDADES LTDA			26/11/2022	12383		790,68
		Totais do dia		26/11/2022		4.645,38	4.645,38
BANCO NUBANK		1.1.01.02.23	11224				
	Depósito recebido - Cloud Walk Meios de Pagamentos e Servicos Ltda *			28/11/2022	3337	24,64	
	Transferência recebida pelo Pix - Benedes Soares Batista - 112.487.60			28/11/2022	3338	33,00	
	Transferência recebida pelo Pix - Benedes soares batista - 112.487.60			28/11/2022	3339	74,84	
CAIXA		1.1.01.01.01	11110				
	Pagamento de boleto efetuado - CREDZ			28/11/2022	3340	239,00	
EMPRESTIMOS		2.1.03.01.01	21201				
	3790332 - OPERACAO CAPITAL GIRO CONTR 015710042 PARC 005/036			28/11/2022	11185	1.025,69	
DESPESAS C/ALIMENTACAO(S)		3.2.01.01.18	51117				
	370402 - CARTAO VISA ELECTRON MARINOS PIZZARIA			28/11/2022	11186	133,00	
	367495 - CARTAO VISA ELECTRON PADARIA PATYENSE			28/11/2022	11187	16,35	
	27325 - CARTAO VISA ELECTRON PADARIA PATYENSE			28/11/2022	11188	16,60	
BRADESCO S/A		1.1.01.02.03	11203				
	DEPÓSITOS			28/11/2022	11189	962,42	
MERC. ADQUIRIDAS DE TERCEIROS		3.1.01.01.01	41110				
	Compra Conforme NF Número 4300222 de VIA S/A			28/11/2022	12269	159,89	
	Compra Conforme NF Número 4300223 de VIA S/A			28/11/2022	12270	169,98	
	Compra Conforme NF Número 780869 de DISTRIBUIDORA AUTOMOTIVA S.A.			28/11/2022	12295	1.929,04	
CAIXA		1.1.01.01.01	11110				
	Venda Conforme NF Número 701			28/11/2022	13630	1.156,42	
	Depósito recebido - Cloud Walk Meios de Pagamentos e Servicos Ltda *			28/11/2022	3337		24,64
	Transferência recebida pelo Pix - Benedes Soares Batista - 112.487.60			28/11/2022	3338		33,00
	Transferência recebida pelo Pix - Benedes soares batista - 112.487.60			28/11/2022	3339		74,84
BANCO NUBANK		1.1.01.02.23	11224				
	Pagamento de boleto efetuado - CREDZ			28/11/2022	3340		239,00
BRADESCO S/A		1.1.01.02.03	11203				
	3790332 - OPERACAO CAPITAL GIRO CONTR 015710042 PARC 005/036			28/11/2022	11185		1.025,69
	370402 - CARTAO VISA ELECTRON MARINOS PIZZARIA			28/11/2022	11186		133,00
	367495 - CARTAO VISA ELECTRON PADARIA PATYENSE			28/11/2022	11187		16,35
	27325 - CARTAO VISA ELECTRON PADARIA PATYENSE			28/11/2022	11188		16,60
CAIXA		1.1.01.01.01	11110				
	DEPÓSITOS			28/11/2022	11189		962,42
	Compra Conforme NF Número 4300222 de VIA S/A			28/11/2022	12269		159,89
	Compra Conforme NF Número 4300223 de VIA S/A			28/11/2022	12270		169,98
	Compra Conforme NF Número 780869 de DISTRIBUIDORA AUTOMOTIVA S.A.			28/11/2022	12295		1.929,04
REVENDA DE MERCADORIAS		4.1.01.42	61102				
	Venda Conforme NF Número 701			28/11/2022	13630		1.156,42
		Totais do dia		28/11/2022		5.940,87	5.940,87

Junta Comercial do Estado do Rio de Janeiro

Empresa: BENEDES SOARES BATISTA

NIRE: 338.0761116-3 Protocolo: 00-2023/227269-7 Data do protocolo: 21/03/2023

CERTIFICO A EXATIDÃO DOS TERMOS DE ABERTURA E ENCERRAMENTO REGISTRADOS em 22/03/2023 SOB O N° 00005383713.

Autenticação: 63A5BDA061809484C9D7A56A324499A230703E6B8355873FD011D14AA3A60C6E

Para validar o documento acesse <http://www.jucerja.rj.gov.br/servicos/chanceladigital>, informe o n° de protocolo.



Valores expressos em Reais (R\$)

Diário

Conta	Histórico	Classificação	Código	Data	Sequência	Débito	Crédito
CAIXA		1.1.01.01.01	11110				
	Transferência enviada pelo Pix - JOSE AUGUSTO GROSSO LOPES - 005.672.			29/11/2022	3341	19.400,00	
BANCO NUBANK		1.1.01.02.23	11224				
	Transferência recebida pelo Pix - MEGA COMPONENTES LTDA - 28.409.389/			29/11/2022	3342	99,60	
	Transferência recebida pelo Pix - BENEDES SOARES BATISTA - 23.303.444			29/11/2022	3343	1.600,00	
	Transferência recebida pelo Pix - BENEDES SOARES BATISTA - 112.487.60			29/11/2022	3344	5.000,00	
SERVICOS PRESTADOS P/TERCEIROS		3.2.01.01.58	51156				
	Transferência enviada pelo Pix - JOSE AUGUSTO GROSSO LOPES - 005.672.			29/11/2022	3345	1.600,00	
CAIXA		1.1.01.01.01	11110				
	Pagamento de boleto efetuado - DISTR AUTOMOTIVA S A			29/11/2022	3346	112,23	
	Transferência enviada pelo Pix - REDUX INDUSTRIA E COMERCIO LTDA - 07			29/11/2022	3347	8.670,00	
BANCO NUBANK		1.1.01.02.23	11224				
	Transferência recebida pelo Pix - Benedes Soares Batista - 112.487.60			29/11/2022	3348	1.897,40	
	Transferência recebida pelo Pix - VANESSA BRASIL CORREA DO NASCIMENTO			29/11/2022	3349	100,00	
	Transferência Recebida - Giselle Brum da Silva - 111.212.867-04 - NU			29/11/2022	3350	2.670,00	
	Transferência Recebida - Giselle Brum da Silva - 111.212.867-04 - NU			29/11/2022	3351	6.000,00	
	Transferência recebida pelo Pix - Benedes Soares Batista - 112.487.60			29/11/2022	3352	12.400,00	
DESPESAS GERAIS (DIVERSAS)		3.2.01.01.37	51135				
	1816149 - TRANSFERENCIA PIX DES: Luciano Correa Soares 29/11			29/11/2022	11190	20,00	
CAIXA		1.1.01.01.01	11110				
	1605164 - TRANSFERENCIA PIX DES: BENEDES SOARES BATIST 29/11			29/11/2022	11191	1.600,00	
EMPRESTIMOS		2.1.03.01.01	21201				
	3790333 - MORA CAPITAL DE GIRO			29/11/2022	11192	8.779,58	
BRDESCO S/A		1.1.01.02.03	11203				
	DEPÓSITOS			29/11/2022	11193	17.227,00	
MERC. ADQUIRIDAS DE TERCEIROS		3.1.01.01.01	41110				
	Compra Conforme NF Número 309164 de Rodolub Comercio de Lubrificantes Ltda			29/11/2022	12272	4.094,55	
	Compra Conforme NF Número 31213 de CALLAMARYS INDUSTRIA E COMERCIO COSMETICOS SANEANT			29/11/2022	12273	4.780,99	
	Compra Conforme NF Número 26147 de REDUX INDUSTRIA E COMERCIO LTDA			29/11/2022	12281	8.670,00	
	Compra Conforme NF Número 781122 de DISTRIBUIDORA AUTOMOTIVA S.A.			29/11/2022	12296	345,89	
	Compra Conforme NF Número 1090138 de COMDIP COMERCIAL DISTRIB DE PE AS			29/11/2022	12297	220,00	
	Compra Conforme NF Número 1297363 de Color Visão do Brasil Ind Acrilica			29/11/2022	12343	4.985,93	
CAIXA		1.1.01.01.01	11110				
	Venda Conforme NF Número 700			29/11/2022	13629	3.279,00	
	Venda Conforme NF Número 702			29/11/2022	13631	16.170,00	
	Venda Conforme NF Número 703			29/11/2022	13632	5.683,20	
	Venda Conforme NF Número 704			29/11/2022	13633	2.960,00	
BANCO NUBANK		1.1.01.02.23	11224				
	Transferência enviada pelo Pix - JOSE AUGUSTO GROSSO LOPES - 005.672.			29/11/2022	3341		19.400,00
CAIXA		1.1.01.01.01	11110				

Comprovante Qualificação econômico-financeira - BENEDES (lo (1196466)

SEI E-20/001.001206/2023 / pg. 476

Junta Comercial do Estado do Rio de Janeiro

Empresa: BENEDES SOARES BATISTA

NIRE: 338.0761116-3 Protocolo: 00-2023/227269-7 Data do protocolo: 21/03/2023

CERTIFICADO A EXATIDÃO DOS TERMOS DE ABERTURA E ENCERRAMENTO REGISTRADOS em 22/03/2023 SOB O Nº 00005383713.

Autenticação: 63A5BDA061809484C9D7A56A324499A230703E6B8355873FD011D14AA3A60C6E

Para validar o documento acesse <http://www.jucerja.rj.gov.br/servicos/chanceladigital>, informe o nº de protocolo.



Valores expressos em Reais (R\$)

Diário

Conta	Histórico	Classificação	Código	Data	Sequência	Débito	Crédito
CAIXA		1.1.01.01.01	11110				***** Continuação
	Transferência recebida pelo Pix - MEGA COMPONENTES LTDA - 28.409.389/			29/11/2022	3342		99,60
	Transferência recebida pelo Pix - BENEDES SOARES BATISTA - 23.303.444			29/11/2022	3343		1.600,00
	Transferência recebida pelo Pix - BENEDES SOARES BATISTA - 112.487.60			29/11/2022	3344		5.000,00
BANCO NUBANK		1.1.01.02.23	11224				
	Transferência enviada pelo Pix - JOSE AUGUSTO GROSSO LOPES - 005.672.			29/11/2022	3345		1.600,00
	Pagamento de boleto efetuado - DISTR AUTOMOTIVA S A			29/11/2022	3346		112,23
	Transferência enviada pelo Pix - REDUX INDUSTRIA E COMERCIO LTDA - 07			29/11/2022	3347		8.670,00
CAIXA		1.1.01.01.01	11110				
	Transferência recebida pelo Pix - Benedes Soares Batista - 112.487.60			29/11/2022	3348		1.897,40
	Transferência recebida pelo Pix - VANESSA BRASIL CORREA DO NASCIMENTO			29/11/2022	3349		100,00
	Transferência Recebida - Giselle Brum da Silva - 111.212.867-04 - NU			29/11/2022	3350		2.670,00
	Transferência Recebida - Giselle Brum da Silva - 111.212.867-04 - NU			29/11/2022	3351		6.000,00
	Transferência recebida pelo Pix - Benedes Soares Batista - 112.487.60			29/11/2022	3352		12.400,00
BRADESCO S/A		1.1.01.02.03	11203				
	1816149 - TRANSFERENCIA PIX DES: Luciano Correa Soares 29/11			29/11/2022	11190		20,00
	1605164 - TRANSFERENCIA PIX DES: BENEDES SOARES BATIST 29/11			29/11/2022	11191		1.600,00
	3790333 - MORA CAPITAL DE GIRO			29/11/2022	11192		8.779,58
CAIXA		1.1.01.01.01	11110				
	DEPÓSITOS			29/11/2022	11193		17.227,00
	Compra Conforme NF Número 309164 de Rodolub Comercio de Lubrificantes Ltda			29/11/2022	12272		4.094,55
	Compra Conforme NF Número 31213 de CALLAMARYS INDUSTRIA E COMERCIO COSMETICOS SANEANT			29/11/2022	12273		4.780,99
	Compra Conforme NF Número 26147 de REDUX INDUSTRIA E COMERCIO LTDA			29/11/2022	12281		8.670,00
	Compra Conforme NF Número 781122 de DISTRIBUIDORA AUTOMOTIVA S.A.			29/11/2022	12296		345,89
	Compra Conforme NF Número 1090138 de COMDIP COMERCIAL DISTRIB DE PE AS			29/11/2022	12297		220,00
	Compra Conforme NF Número 1297363 de Color Visão do Brasil Ind Acrilica			29/11/2022	12343		4.985,93
REVENDA DE MERCADORIAS		4.1.01.42	61102				
	Venda Conforme NF Número 700			29/11/2022	13629		3.279,00
	Venda Conforme NF Número 702			29/11/2022	13631		16.170,00
	Venda Conforme NF Número 703			29/11/2022	13632		5.683,20
	Venda Conforme NF Número 704			29/11/2022	13633		2.960,00
	Totais do dia			29/11/2022		138.365,37	138.365,37
CONTRIBUICAO SOCIAL		3.2.01.02.19	51219				
	PAGO CONFORME DARF2372- Transferência enviada pelo Pix - SECRETARIA DA RECEITA FEDERAL DO BRA			30/11/2022	3353	5.710,08	
SERVICOS PRESTADOS P/TERCEIROS		3.2.01.01.58	51156				
	Transferência enviada pelo Pix - AndrA© Nobre Esteves - 076.314.047-3			30/11/2022	3354	135,00	
PARCELAMENTO SIMPLES NACIONAL		3.2.01.02.04	51204				
	PAGO A MINISTERIO DA FAZENDA CGSN PARCELAMENTO - Transferência enviada pelo Pix - SECRETARIA DA RECEITA FEDERAL DO BRA			30/11/2022	3355	13.977,02	

Comprovante Qualificação econômico-financeira - BENEDES (lo (1196466)

SEI E-20/001.001206/2023 / pg. 477

Junta Comercial do Estado do Rio de Janeiro

Empresa: BENEDES SOARES BATISTA

NIRE: 338.0761116-3 Protocolo: 00-2023/227269-7 Data do protocolo: 21/03/2023

CERTIFICADO A EXATIDÃO DOS TERMOS DE ABERTURA E ENCERRAMENTO REGISTRADOS em 22/03/2023 SOB O Nº 00005383713.

Autenticação: 63A5BDA061809484C9D7A56A324499A230703E6B8355873FD011D14AA3A60C6E

Para validar o documento acesse <http://www.jucerja.rj.gov.br/servicos/chanceladigital>, informe o nº de protocolo.



Valores expressos em Reais (R\$)

Diário

Conta	Histórico	Classificação	Código	Data	Sequência	Débito	Crédito
BANCO NUBANK		1.1.01.02.23	11224				
	Transferência recebida pelo Pix - JORGE F A JUNIOR - 27.219.172/0001-			30/11/2022	3356	1.400,00	
	Transferência recebida pelo Pix - BENEDES SOARES BATISTA - 23.303.444			30/11/2022	3357	20.000,00	
CAIXA		1.1.01.01.01	11110				
	Transferência enviada pelo Pix - PIX Marketplace - 10.573.521/0001-91			30/11/2022	3358	348,30	
TARIFAS BANCARIAS		3.2.01.04.11	51513				
	11058527 - COBRANCA DE JUROS			30/11/2022	4198	40,76	
MERC. ADQUIRIDAS DE TERCEIROS		3.1.01.01.01	41110				
	Compra Conforme NF Número 259436 de RJ-MEGA COMPONENTES LTDA - RJ			30/11/2022	12285	303,00	
	Compra Conforme NF Número 130591 de IMPRESS TECNOLOGIA COMERCIO E SERVICOS EIRELI			30/11/2022	12317	558,36	
	Compra Conforme NF Número 38093 de A.A DE ARAUJO COMERCIO DE PRODUTOS PARA PISCINA			30/11/2022	12326	19,99	
	Compra Conforme NF Número 38097 de A.A DE ARAUJO COMERCIO DE PRODUTOS PARA PISCINA			30/11/2022	12327	19,99	
	Compra Conforme NF Número 38099 de A.A DE ARAUJO COMERCIO DE PRODUTOS PARA PISCINA			30/11/2022	12328	19,99	
	Compra Conforme NF Número 38100 de A.A DE ARAUJO COMERCIO DE PRODUTOS PARA PISCINA			30/11/2022	12329	19,99	
	Compra Conforme NF Número 99572 de ELETRO TRADE COM VAR DE INFORMATICA E ELETRO LTDA			30/11/2022	12376	1.024,00	
	Compra Conforme NF Número 150157 de GTEZ LTDA			30/11/2022	12381	348,30	
CAIXA		1.1.01.01.01	11110				
	Venda Conforme NF Número 705			30/11/2022	13634	5.885,00	
	Venda Conforme NF Número 706			30/11/2022	13635	4.159,10	
	Venda Conforme NF Número 707			30/11/2022	13636	3.144,40	
	Venda Conforme NF Número 708			30/11/2022	13637	80,60	
	Venda Conforme NF Número 710			30/11/2022	13638	281,45	
	Venda Conforme NF Número 711			30/11/2022	13639	2.080,00	
	Venda Conforme NF Número 712			30/11/2022	13640	1.050,00	
	Venda Conforme NF Número 713			30/11/2022	13641	779,61	
	Venda Conforme NF Número 714			30/11/2022	13642	1.377,75	
	Venda Conforme NF Número 715			30/11/2022	13643	4.986,02	
	Venda Conforme NF Número 716			30/11/2022	13644	7.582,20	
DECIMO TERCEIRO SALARIO		3.2.01.01.36	51134				
	PAGO A JOÃO PEDRO SOUZA COSTA - 1ª Parcela Décimo Terceiro Salário			30/11/2022	13661	687,51	
	PAGO A MARCUS VIANA CHAGAS - 1ª Parcela 13º Salário			30/11/2022	13662	750,00	
BANCO NUBANK		1.1.01.02.23	11224				
	PAGO CONFORME DARF2372- Transferência enviada pelo Pix - SECRETARIA DA RECEITA FEDERAL DO BRA			30/11/2022	3353		5.710,08
	Transferência enviada pelo Pix - AndrA@ Nobre Esteves - 076.314.047-3			30/11/2022	3354		135,00
	PAGO A MINISTERIO DA FAZENDA CGSN PARCELAMENTO - Transferência enviada pelo Pix - SECRETARIA DA RECEITA FEDERAL DO BRA			30/11/2022	3355		13.977,02
CAIXA		1.1.01.01.01	11110				
	Transferência recebida pelo Pix - JORGE F A JUNIOR - 27.219.172/0001-			30/11/2022	3356		1.400,00
	Transferência recebida pelo Pix - BENEDES SOARES BATISTA - 23.303.444			30/11/2022	3357		20.000,00
BANCO NUBANK		1.1.01.02.23	11224				

Junta Comercial do Estado do Rio de Janeiro

Empresa: BENEDES SOARES BATISTA

NIRE: 338.0761116-3 Protocolo: 00-2023/227269-7 Data do protocolo: 21/03/2023

CERTIFICADO A EXATIDÃO DOS TERMOS DE ABERTURA E ENCERRAMENTO REGISTRADOS em 22/03/2023 SOB O Nº 00005383713.

Autenticação: 63A5BDA061809484C9D7A56A324499A230703E6B8355873FD011D14AA3A60C6E

Para validar o documento acesse <http://www.jucerja.rj.gov.br/servicos/chanceladigital>, informe o nº de protocolo.



Valores expressos em Reais (R\$)

Diário

Conta	Histórico	Classificação	Código	Data	Sequência	Débito	Crédito
BANCO NUBANK		1.1.01.02.23	11224				***** Continuação
	Transferência enviada pelo Pix - PIX Marketplace - 10.573.521/0001-91			30/11/2022	3358		348,30
BANCO DO BRASIL S/A		1.1.01.02.04	11204				
	11058527 - COBRANCA DE JUROS			30/11/2022	4198		40,76
CAIXA		1.1.01.01.01	11110				
	Compra Conforme NF Número 259436 de RJ-MEGA COMPONENTES LTDA - RJ			30/11/2022	12285		303,00
	Compra Conforme NF Número 130591 de IMPRESS TECNOLOGIA COMERCIO E SERVICOS EIRELI			30/11/2022	12317		558,36
	Compra Conforme NF Número 38093 de A.A DE ARAUJO COMERCIO DE PRODUTOS PARA PISCINA			30/11/2022	12326		19,99
	Compra Conforme NF Número 38097 de A.A DE ARAUJO COMERCIO DE PRODUTOS PARA PISCINA			30/11/2022	12327		19,99
	Compra Conforme NF Número 38099 de A.A DE ARAUJO COMERCIO DE PRODUTOS PARA PISCINA			30/11/2022	12328		19,99
	Compra Conforme NF Número 38100 de A.A DE ARAUJO COMERCIO DE PRODUTOS PARA PISCINA			30/11/2022	12329		19,99
	Compra Conforme NF Número 99572 de ELETRO TRADE COM VAR DE INFORMATICA E ELETRO LTDA			30/11/2022	12376		1.024,00
	Compra Conforme NF Número 150157 de GTEZ LTDA			30/11/2022	12381		348,30
REVENDA DE MERCADORIAS		4.1.01.42	61102				
	Venda Conforme NF Número 705			30/11/2022	13634		5.885,00
	Venda Conforme NF Número 706			30/11/2022	13635		4.159,10
	Venda Conforme NF Número 707			30/11/2022	13636		3.144,40
	Venda Conforme NF Número 708			30/11/2022	13637		80,60
	Venda Conforme NF Número 710			30/11/2022	13638		281,45
	Venda Conforme NF Número 711			30/11/2022	13639		2.080,00
	Venda Conforme NF Número 712			30/11/2022	13640		1.050,00
	Venda Conforme NF Número 713			30/11/2022	13641		779,61
	Venda Conforme NF Número 714			30/11/2022	13642		1.377,75
	Venda Conforme NF Número 715			30/11/2022	13643		4.986,02
	Venda Conforme NF Número 716			30/11/2022	13644		7.582,20
CAIXA		1.1.01.01.01	11110				
	PAGO A JOÃO PEDRO SOUZA COSTA - 1ª Parcela Décimo Terceiro Salário			30/11/2022	13661		687,51
	PAGO A MARCUS VIANA CHAGAS - 1ª Parcela 13º Salário			30/11/2022	13662		750,00
			Totais do dia	30/11/2022		76.768,42	76.768,42
TARIFAS BANCARIAS		3.2.01.04.11	51513				
	IOF BASICO CH PJ			01/12/2022	2457	0,35	
	IOF BASICO AD PJ			01/12/2022	2458	0,01	
	IOF ADICIONAL PJ-CH. ESPE			01/12/2022	2459	1,13	
SERVICOS PRESTADOS P/TERCEIROS		3.2.01.01.58	51156				
	Transferência enviada pelo Pix - Giselle Brum Da Silva - 111.212.867-			01/12/2022	3359	1.000,00	
	Transferência enviada pelo Pix - FLORIPES MAURICIO FARIA - 449.658.00			01/12/2022	3360	1.100,00	
	Transferência enviada pelo Pix - LUANA DE PAULA FERREIRA GOMES			01/12/2022	3361	1.200,00	
BANCO NUBANK		1.1.01.02.23	11224				
	Transferência recebida pelo Pix - CIA. DO PRODUTOR - 32.253.973/0001-			01/12/2022	3362	2.200,00	
IMPOSTO DE RENDA		3.2.01.02.18	51218				
	PAGO CONFORME DARF2089			01/12/2022	4199	9.350,90	
CAIXA		1.1.01.01.01	11110				

Comprovante Qualificação econômico-financeira - BENEDES (lo (1196466)

SEI E-20/001.001206/2023 / pg. 479

Junta Comercial do Estado do Rio de Janeiro

Empresa: BENEDES SOARES BATISTA

NIRE: 338.0761116-3 Protocolo: 00-2023/227269-7 Data do protocolo: 21/03/2023

CERTIFICADO A EXATIDÃO DOS TERMOS DE ABERTURA E ENCERRAMENTO REGISTRADOS em 22/03/2023 SOB O Nº 00005383713.

Autenticação: 63A5BDA061809484C9D7A56A324499A230703E6B8355873FD011D14AA3A60C6E

Para validar o documento acesse <http://www.jucerja.rj.gov.br/servicos/chanceladigital>, informe o nº de protocolo.



Valores expressos em Reais (R\$)

Diário

Conta	Histórico	Classificação	Código	Data	Sequência	Débito	Crédito
CAIXA		1.1.01.01.01	11110				***** Continuação
	120102 - PAGAMENTO DE BOLETO			01/12/2022	4200	247,00	
TARIFAS BANCARIAS		3.2.01.04.11	51513				
	91100702 - COBRANCA DE I.O.F.			01/12/2022	4201	4,87	
BB RENDE FACIL		1.1.01.03.10	11310				
	9903 - BB RENDE FACIL			01/12/2022	4202	479.948,59	
BANCO DO BRASIL S/A		1.1.01.02.04	11204				
	54761948 - TED-CREDITO EM CONTA			01/12/2022	4203	490.005,00	
CAIXA		1.1.01.01.01	11110				
	1011094 - PIX QR CODE DINAMICO DES: MADEIRAMADEIRA COMERC 30/11			01/12/2022	11198	228,70	
	1115321 - PIX QR CODE ESTATICO DES: PIX Marketplace 30/11			01/12/2022	11199	47,69	
	1111111 - PIX QR CODE ESTATICO DES: PIX Marketplace 30/11			01/12/2022	11200	47,69	
	1104466 - PIX QR CODE ESTATICO DES: PIX Marketplace 30/11			01/12/2022	11201	47,69	
	1101147 - PIX QR CODE ESTATICO DES: PIX Marketplace 30/11			01/12/2022	11202	47,69	
	1558009 - TRANSFERENCIA PIX DES: MARCUS VIANA CHAGAS 30/11			01/12/2022	11203	280,00	
	1551023 - TRANSFERENCIA PIX DES: BENEDES SOARES BATIST 30/11			01/12/2022	11204	20.000,00	
SERVICOS PRESTADOS P/TERCEIROS		3.2.01.01.58	51156				
	1358044 - TRANSFERENCIA PIX DES: JOAO PEDRO SOUZA COST 01/12			01/12/2022	11205	1.200,00	
CAIXA		1.1.01.01.01	11110				
	1356510 - TRANSFERENCIA PIX DES: MARCUS VIANA CHAGAS 01/12			01/12/2022	11206	2.720,00	
COMBUSTIVEL		3.2.01.01.80	51178				
	300221 - CARTAO VISA ELECTRON RODOGAS PRESIDENT			01/12/2022	11207	100,00	
BRADESCO S/A		1.1.01.02.03	11203				
	DEPÓSITOS			01/12/2022	11208	1.591,40	
	DEPÓSITOS			01/12/2022	11209	5.199,11	
	DEPÓSITOS			01/12/2022	11210	13.999,00	
CAIXA		1.1.01.01.01	11110				
	Venda Conforme NF Número 717			01/12/2022	13848	2.129,90	
MERC. ADQUIRIDAS DE TERCEIROS		3.1.01.01.01	41110				
	Compra Conforme NF Número 56536 de Meli Comercio e Representacoes LTDA			01/12/2022	14416	87,50	
	Compra Conforme NF Número 38751 de GIGANTEC COMERCIO ELETRONICO EIRELI			01/12/2022	14417	1.712,19	
BANCO SICRED (AG. M.PEREIRA)		1.1.01.02.18	11218				
	IOF BASICO CH PJ			01/12/2022	2457		0,35
	IOF BASICO AD PJ			01/12/2022	2458		0,01
	IOF ADICIONAL PJ-CH. ESPE			01/12/2022	2459		1,13
BANCO NUBANK		1.1.01.02.23	11224				
	TransferA ⁿ cia enviada pelo Pix - Giselle Brum Da Silva - 111.212.867-			01/12/2022	3359		1.000,00
	TransferA ⁿ cia enviada pelo Pix - FLORIPES MAURICIO FARIA - 449.658.00			01/12/2022	3360		1.100,00
	TransferA ⁿ cia enviada pelo Pix - LUANA DE PAULA FERREIRA GOMES			01/12/2022	3361		1.200,00
CAIXA		1.1.01.01.01	11110				
	TransferA ⁿ cia recebida pelo Pix - CIA. DO PRODUTOR - 32.253.973/0001-			01/12/2022	3362		2.200,00
BANCO DO BRASIL S/A		1.1.01.02.04	11204				
	PAGO CONFORME DARF2089			01/12/2022	4199		9.350,90

Junta Comercial do Estado do Rio de Janeiro

Empresa: BENEDES SOARES BATISTA

NIRE: 338.0761116-3 Protocolo: 00-2023/227269-7 Data do protocolo: 21/03/2023

CERTIFICADO A EXATIDÃO DOS TERMOS DE ABERTURA E ENCERRAMENTO REGISTRADOS em 22/03/2023 SOB O N°
00005383713.

Autenticação: 63A5BDA061809484C9D7A56A324499A230703E6B8355873FD011D14AA3A60C6E

Para validar o documento acesse <http://www.jucerja.rj.gov.br/servicos/chanceladigital>, informe o n° de protocolo.



Valores expressos em Reais (R\$)

Diário

Conta	Histórico	Classificação	Código	Data	Sequência	Débito	Crédito
BANCO DO BRASIL S/A		1.1.01.02.04	11204				***** Continuação
	120102 - PAGAMENTO DE BOLETO			01/12/2022	4200		247,00
	91100702 - COBRANCA DE I.O.F.			01/12/2022	4201		4,87
	9903 - BB RENDE FACIL			01/12/2022	4202		479.948,59
CAIXA		1.1.01.01.01	11110				
	54761948 - TED-CREDITO EM CONTA			01/12/2022	4203		490.005,00
BRADESCO S/A		1.1.01.02.03	11203				
	1011094 - PIX QR CODE DINAMICO DES: MADEIRAMADEIRA COMERC 30/11			01/12/2022	11198		228,70
	1115321 - PIX QR CODE ESTATICO DES: PIX Marketplace 30/11			01/12/2022	11199		47,69
	1111111 - PIX QR CODE ESTATICO DES: PIX Marketplace 30/11			01/12/2022	11200		47,69
	1104466 - PIX QR CODE ESTATICO DES: PIX Marketplace 30/11			01/12/2022	11201		47,69
	1101147 - PIX QR CODE ESTATICO DES: PIX Marketplace 30/11			01/12/2022	11202		47,69
	1558009 - TRANSFERENCIA PIX DES: MARCUS VIANA CHAGAS 30/11			01/12/2022	11203		280,00
	1551023 - TRANSFERENCIA PIX DES: BENEDES SOARES BATIST 30/11			01/12/2022	11204		20.000,00
	1358044 - TRANSFERENCIA PIX DES: JOAO PEDRO SOUZA COST 01/12			01/12/2022	11205		1.200,00
	1356510 - TRANSFERENCIA PIX DES: MARCUS VIANA CHAGAS 01/12			01/12/2022	11206		2.720,00
	300221 - CARTAO VISA ELECTRON RODOGAS PRESIDENT			01/12/2022	11207		100,00
CAIXA		1.1.01.01.01	11110				
	DEPÓSITOS			01/12/2022	11208		1.591,40
	DEPÓSITOS			01/12/2022	11209		5.199,11
	DEPÓSITOS			01/12/2022	11210		13.999,00
REVENDA DE MERCADORIAS		4.1.01.42	61102				
	Venda Conforme NF Número 717			01/12/2022	13848		2.129,90
CAIXA		1.1.01.01.01	11110				
	Compra Conforme NF Número 56536 de Meli Comercio e Representacoes LTDA			01/12/2022	14416		87,50
	Compra Conforme NF Número 38751 de GIGANTEC COMERCIO ELETRONICO EIRELI			01/12/2022	14417		1.712,19
		Totais do dia		01/12/2022		1.034.496,41	1.034.496,41
BANCO NUBANK		1.1.01.02.23	11224				
	TransferA ⁿ cia recebida pelo Pix - BENEDES SOARES BATISTA - 23.303.444			02/12/2022	3363	60.000,00	
CAIXA		1.1.01.01.01	11110				
	TransferA ⁿ cia enviada pelo Pix - TOOP MARCENARIA LTDA ME - 06.941.179			02/12/2022	3364	60.000,00	
	TransferA ⁿ cia enviada pelo Pix - RIOLUB LUB E LOGISTICA LTDA - 05.44			02/12/2022	3365	14.163,00	
BANCO NUBANK		1.1.01.02.23	11224				
	TransferA ⁿ cia recebida pelo Pix - BENEDES SOARES BATISTA - 23.303.444			02/12/2022	3366	14.163,00	
BANCO DO BRASIL S/A		1.1.01.02.04	11204				
	47000000 - ORDEM BANC 12 SEC TES NAC			02/12/2022	4204	7.852,79	
CAIXA		1.1.01.01.01	11110				
	120201 - PIX - ENVIADO			02/12/2022	4205	10.000,00	
	120202 - TED			02/12/2022	4206	200.000,00	
BANCO DO BRASIL S/A		1.1.01.02.04	11204				
	9903 - BB RENDE FACIL			02/12/2022	4207	202.147,21	
CAIXA		1.1.01.01.01	11110				

Comprovante Qualificação econômico-financeira - BENEDES (lo (1196466)

SEI E-20/001.001206/2023 / pg. 481

Junta Comercial do Estado do Rio de Janeiro

Empresa: BENEDES SOARES BATISTA

NIRE: 338.0761116-3 Protocolo: 00-2023/227269-7 Data do protocolo: 21/03/2023

CERTIFICO A EXATIDÃO DOS TERMOS DE ABERTURA E ENCERRAMENTO REGISTRADOS em 22/03/2023 SOB O N° 00005383713.

Autenticação: 63A5BDA061809484C9D7A56A324499A230703E6B8355873FD011D14AA3A60C6E

Para validar o documento acesse <http://www.jucerja.rj.gov.br/servicos/chanceladigital>, informe o n° de protocolo.



Valores expressos em Reais (R\$)

Diário

Conta	Histórico	Classificação	Código	Data	Sequência	Débito	Crédito
CAIXA		1.1.01.01.01	11110				***** Continuação
	1408290 - TRANSFERENCIA PIX DES: RAFAEL AZEVEDO DE OLI 02/12			02/12/2022	11211	210,00	
	1223304 - TRANSFERENCIA PIX DES: BENEDES SOARES BATIST 02/12			02/12/2022	11212	60.000,00	
	1118444 - TRANSFERENCIA PIX DES: BENEDES SOARES BATIST 02/12			02/12/2022	11213	14.163,00	
	1055543 - TRANSFERENCIA PIX DES: Benedes Soares Batist 02/12			02/12/2022	11214	70.000,00	
TARIFAS BANCARIAS		3.2.01.04.11	51513				
	919446 - IOF S/ UTILIZACAO LIMITE			02/12/2022	11215	1.072,55	
	919446 - ENCARGOS LIMITE DE CRED ENCARGO - 16,41%			02/12/2022	11216	9.141,09	
BRADESCO S/A		1.1.01.02.03	11203				
	7185351 - RECEBIMENTO TED D REMET.BENEDES S BATISTA			02/12/2022	11217	200.000,00	
	DEPÓSITOS			02/12/2022	11218	4.006,60	
	DEPÓSITOS			02/12/2022	11219	18.492,00	
MERC. ADQUIRIDAS DE TERCEIROS		3.1.01.01.01	41110				
	Compra Conforme NF Número 13147 de JCM NITEROI REFRIGERACAO LTDA			02/12/2022	14418	2.056,00	
CAIXA		1.1.01.01.01	11110				
	TransferA ⁿ cia recebida pelo Pix - BENEDES SOARES BATISTA - 23.303.444			02/12/2022	3363		60.000,00
BANCO NUBANK		1.1.01.02.23	11224				
	TransferA ⁿ cia enviada pelo Pix - TOOP MARCENARIA LTDA ME - 06.941.179			02/12/2022	3364		60.000,00
	TransferA ⁿ cia enviada pelo Pix - RIOLUB LUB E LOGISTICA LTDA - 05.44			02/12/2022	3365		14.163,00
CAIXA		1.1.01.01.01	11110				
	TransferA ⁿ cia recebida pelo Pix - BENEDES SOARES BATISTA - 23.303.444			02/12/2022	3366		14.163,00
	47000000 - ORDEM BANC 12 SEC TES NAC			02/12/2022	4204		7.852,79
BANCO DO BRASIL S/A		1.1.01.02.04	11204				
	120201 - PIX - ENVIADO			02/12/2022	4205		10.000,00
	120202 - TED			02/12/2022	4206		200.000,00
BB RENDE FACIL		1.1.01.03.10	11310				
	9903 - BB RENDE FACIL			02/12/2022	4207		202.147,21
BRADESCO S/A		1.1.01.02.03	11203				
	1408290 - TRANSFERENCIA PIX DES: RAFAEL AZEVEDO DE OLI 02/12			02/12/2022	11211		210,00
	1223304 - TRANSFERENCIA PIX DES: BENEDES SOARES BATIST 02/12			02/12/2022	11212		60.000,00
	1118444 - TRANSFERENCIA PIX DES: BENEDES SOARES BATIST 02/12			02/12/2022	11213		14.163,00
	1055543 - TRANSFERENCIA PIX DES: Benedes Soares Batist 02/12			02/12/2022	11214		70.000,00
	919446 - IOF S/ UTILIZACAO LIMITE			02/12/2022	11215		1.072,55
	919446 - ENCARGOS LIMITE DE CRED ENCARGO - 16,41%			02/12/2022	11216		9.141,09
CAIXA		1.1.01.01.01	11110				
	7185351 - RECEBIMENTO TED D REMET.BENEDES S BATISTA			02/12/2022	11217		200.000,00
	DEPÓSITOS			02/12/2022	11218		4.006,60
	DEPÓSITOS			02/12/2022	11219		18.492,00
JCM NITEROI REFRIGERACAO LTDA		2.1.01.01	9027602				
	Compra Conforme NF Número 13147 de JCM NITEROI REFRIGERACAO LTDA			02/12/2022	14418		2.056,00
				Totais do dia	02/12/2022	947.467,24	947.467,24

Junta Comercial do Estado do Rio de Janeiro

Empresa: BENEDES SOARES BATISTA

NIRE: 338.0761116-3 Protocolo: 00-2023/227269-7 Data do protocolo: 21/03/2023

CERTIFICO A EXATIDÃO DOS TERMOS DE ABERTURA E ENCERRAMENTO REGISTRADOS em 22/03/2023 SOB O N°
00005383713.

Autenticação: 63A5BDA061809484C9D7A56A324499A230703E6B8355873FD011D14AA3A60C6E

Para validar o documento acesse <http://www.jucerja.rj.gov.br/servicos/chanceladigital>, informe o n° de protocolo.



Valores expressos em Reais (R\$)

Diário

Conta	Histórico	Classificação	Código	Data	Sequência	Débito	Crédito
FRETE E CARRETOS		3.2.01.01.44	51142				
	Transferência enviada pelo Pix - JOSE FERNANDO DAS NEVES - 725.755.30			03/12/2022	3367	60,00	
BANCO NUBANK		1.1.01.02.23	11224				
	Transferência recebida pelo Pix - RODOLPHO DUARTE DE ASSIS - 058.801.			03/12/2022	3368	226,00	
MERC. ADQUIRIDAS DE TERCEIROS		3.1.01.01.01	41110				
	Compra Conforme NF Número 2991156 de TRAVAGIN & TRAVAGIN LTDA			03/12/2022	14419	903,81	
BANCO NUBANK		1.1.01.02.23	11224				
	Transferência enviada pelo Pix - JOSE FERNANDO DAS NEVES - 725.755.30			03/12/2022	3367		60,00
CAIXA		1.1.01.01.01	11110				
	Transferência recebida pelo Pix - RODOLPHO DUARTE DE ASSIS - 058.801.			03/12/2022	3368		226,00
	Compra Conforme NF Número 2991156 de TRAVAGIN & TRAVAGIN LTDA			03/12/2022	14419		903,81
		Totais do dia		03/12/2022		1.189,81	1.189,81
SERVICOS PRESTADOS P/TERCEIROS		3.2.01.01.58	51156				
	Transferência enviada pelo Pix - DOUGLAS RAFAEL FERREIRA TAMER SOARES			04/12/2022	3369	226,00	
SALARIOS		3.2.01.01.92	51190				
	PAGO A JOÃO PEDRO SOUZA COSTA - 11/2022			04/12/2022	13660	1.269,44	
BANCO NUBANK		1.1.01.02.23	11224				
	Transferência enviada pelo Pix - DOUGLAS RAFAEL FERREIRA TAMER SOARES			04/12/2022	3369		226,00
CAIXA		1.1.01.01.01	11110				
	PAGO A JOÃO PEDRO SOUZA COSTA - 11/2022			04/12/2022	13660		1.269,44
		Totais do dia		04/12/2022		1.495,44	1.495,44
TARIFAS BANCARIAS		3.2.01.04.11	51513				
	JUROS UTILIZ.CH.ESPECIAL			05/12/2022	2460	14,41	
	JUROS CHEQUE INADIMPLENTE			05/12/2022	2461	4,51	
BANCO NUBANK		1.1.01.02.23	11224				
	Transferência recebida pelo Pix - BENEDES SOARES BATISTA - 23.303.444			05/12/2022	3370	3.100,00	
SERVICOS PRESTADOS P/TERCEIROS		3.2.01.01.58	51156				
	Transferência enviada pelo Pix - MARCIO BARBOSA DE ASSIS - 011.744.56			05/12/2022	3371	3.000,00	
CAIXA		1.1.01.01.01	11110				
	Transferência enviada pelo Pix - AMERICANAS S.A. - 00.776.574/0009-03			05/12/2022	3372	5.157,19	
BANCO NUBANK		1.1.01.02.23	11224				
	Transferência recebida pelo Pix - BENEDES SOARES BATISTA - 23.303.444			05/12/2022	3373	50,00	
	Transferência recebida pelo Pix - BENEDES SOARES BATISTA - 23.303.444			05/12/2022	3374	5.000,00	
	Reembolso recebido pelo Pix - JOAO PEDRO SOUZA COSTA - 160.095.147-38			05/12/2022	3375	10,00	
SERVICOS PRESTADOS P/TERCEIROS		3.2.01.01.58	51156				
	Transferência enviada pelo Pix - JOAO PEDRO SOUZA COSTA - 160.095.147			05/12/2022	3376	69,42	
BANCO DO BRASIL S/A		1.1.01.02.04	11204				
	9903 - BB RENDE FACIL			05/12/2022	4208	15.406,60	

Comprovante Qualificação econômico-financeira - BENEDES (lo (1196466) SEI E-20/001.001206/2023 / pg. 483

Junta Comercial do Estado do Rio de Janeiro

Empresa: BENEDES SOARES BATISTA

NIRE: 338.0761116-3 Protocolo: 00-2023/227269-7 Data do protocolo: 21/03/2023

CERTIFICADO A EXATIDÃO DOS TERMOS DE ABERTURA E ENCERRAMENTO REGISTRADOS em 22/03/2023 SOB O Nº 00005383713.

Autenticação: 63A5BDA061809484C9D7A56A324499A230703E6B8355873FD011D14AA3A60C6E

Para validar o documento acesse <http://www.jucerja.rj.gov.br/servicos/chanceladigital>, informe o nº de protocolo.



Valores expressos em Reais (R\$)

Diário

Conta	Histórico	Classificação	Código	Data	Sequência	Débito	Crédito
CAIXA		1.1.01.01.01	11110				
	120503 - PIX - ENVIADO			05/12/2022	4209	10.000,00	
BANCO DO BRASIL S/A		1.1.01.02.04	11204				
	22786 - BB RENDE FACIL			05/12/2022	4210	0,02	
CAIXA		1.1.01.01.01	11110				
	120502 - PIX - ENVIADO			05/12/2022	4211	2.156,62	
	120501 - PIX - ENVIADO			05/12/2022	4212	3.250,00	
	2042198 - PIX QR CODE DINAMICO DES: MAGALU PAGAMENTOS LTD 05/12			05/12/2022	11220	3.979,67	
	2005349 - PIX QR CODE DINAMICO DES: VIA S A 05/12			05/12/2022	11221	426,80	
	2137054 - TRANSFERENCIA PIX DES: BENEDES SOARES BATIST 05/12			05/12/2022	11222	50,00	
	2135419 - TRANSFERENCIA PIX DES: BENEDES SOARES BATIST 05/12			05/12/2022	11223	3.100,00	
	1614056 - TRANSFERENCIA PIX DES: BENEDES SOARES BATIST 05/12			05/12/2022	11224	5.000,00	
SERVICOS PRESTADOS P/TERCEIROS		3.2.01.01.58	51156				
	1553148 - TRANSFERENCIA PIX DES: CLEBER ISAIAS MACHADO 05/12			05/12/2022	11225	20.000,00	
	1228535 - TRANSFERENCIA PIX DES: CLEBER ISAIAS MACHADO 03/12			05/12/2022	11226	2.100,00	
	1227136 - TRANSFERENCIA PIX DES: CLEBER ISAIAS MACHADO 03/12			05/12/2022	11227	3.867,60	
CAIXA		1.1.01.01.01	11110				
	930245 - TRANSFERENCIA PIX DES: LUANA DE PAULA FERREI 05/12			05/12/2022	11228	69,42	
	802494 - TRANSFERENCIA PIX DES: JOSE AUGUSTO GROSSO L 05/12			05/12/2022	11229	1.156,00	
TARIFAS BANCARIAS		3.2.01.04.11	51513				
	7140339 - ENCARGO SALDO VINCULADO			05/12/2022	11230	4,54	
DESPESAS C/ALIMENTACAO(S)		3.2.01.01.18	51117				
	40359 - CARTAO VISA ELECTRON CEREAIS BRAMIL PV 35			05/12/2022	11231	873,56	
CAIXA		1.1.01.01.01	11110				
	SAQUES			05/12/2022	11232	748,02	
	SAQUES			05/12/2022	11233	1.730,70	
	SAQUES			05/12/2022	11234	3.577,10	
	SAQUES			05/12/2022	11235	499,65	
	SAQUES			05/12/2022	11236	1.443,98	
	SAQUES			05/12/2022	11237	169,90	
	2530556 - SAQUE C/C BDN Ag06793maq052530seq0155605121904			05/12/2022	11238	2.400,00	
	2530544 - SAQUE C/C BDN Ag06793maq052530seq0154405121901			05/12/2022	11239	2.500,00	
	2530538 - SAQUE C/C BDN Ag06793maq052530seq0153805121859			05/12/2022	11240	2.500,00	
	2530532 - SAQUE C/C BDN Ag06793maq052530seq0153205121858			05/12/2022	11241	2.500,00	
BRADESCO S/A		1.1.01.02.03	11203				
	DEPÓSITOS			05/12/2022	11242	44.043,18	
SALARIOS		3.2.01.01.92	51190				
	PAGO A MARCUS VIANA CHAGAS - 11/2022			05/12/2022	13672	2.697,42	
MERC. ADQUIRIDAS DE TERCEIROS		3.1.01.01.01	41110				
	Compra Conforme NF Número 16259588 de KABUM COMERCIO ELETRONICO S.A			05/12/2022	14420	2.156,62	
	Compra Conforme NF Número 55381 de MAGAZINE LUIZA S/A			05/12/2022	14421	3.979,68	
BANCO SICRED (AG. M.PEREIRA)		1.1.01.02.18	11218				
	JUROS UTILIZ.CH.ESPECIAL			05/12/2022	2460		14,41
	JUROS CHEQUE INADIMPLENTE			05/12/2022	2461		4,51

Junta Comercial do Estado do Rio de Janeiro

Empresa: BENEDES SOARES BATISTA

NIRE: 338.0761116-3 Protocolo: 00-2023/227269-7 Data do protocolo: 21/03/2023

CERTIFICO A EXATIDÃO DOS TERMOS DE ABERTURA E ENCERRAMENTO REGISTRADOS em 22/03/2023 SOB O N° 00005383713.

Autenticação: 63A5BDA061809484C9D7A56A324499A230703E6B8355873FD011D14AA3A60C6E

Para validar o documento acesse <http://www.jucerja.rj.gov.br/servicos/chanceladigital>, informe o n° de protocolo.



Valores expressos em Reais (R\$)

Diário

Conta	Histórico	Classificação	Código	Data	Sequência	Débito	Crédito
CAIXA		1.1.01.01.01	11110				
	Transferência recebida pelo Pix - BENEDES SOARES BATISTA - 23.303.444			05/12/2022	3370		3.100,00
BANCO NUBANK		1.1.01.02.23	11224				
	Transferência enviada pelo Pix - MARCIO BARBOSA DE ASSIS - 011.744.56			05/12/2022	3371		3.000,00
	Transferência enviada pelo Pix - AMERICANAS S.A. - 00.776.574/0009-03			05/12/2022	3372		5.157,19
CAIXA		1.1.01.01.01	11110				
	Transferência recebida pelo Pix - BENEDES SOARES BATISTA - 23.303.444			05/12/2022	3373		50,00
	Transferência recebida pelo Pix - BENEDES SOARES BATISTA - 23.303.444			05/12/2022	3374		5.000,00
	Reembolso recebido pelo Pix - JOAO PEDRO SOUZA COSTA - 160.095.147-38			05/12/2022	3375		10,00
BANCO NUBANK		1.1.01.02.23	11224				
	Transferência enviada pelo Pix - JOAO PEDRO SOUZA COSTA - 160.095.147			05/12/2022	3376		69,42
BB RENDE FACIL		1.1.01.03.10	11310				
	9903 - BB RENDE FACIL			05/12/2022	4208		15.406,60
BANCO DO BRASIL S/A		1.1.01.02.04	11204				
	120503 - PIX - ENVIADO			05/12/2022	4209		10.000,00
BB RENDE FACIL		1.1.01.03.10	11310				
	22786 - BB RENDE FACIL			05/12/2022	4210		0,02
BANCO DO BRASIL S/A		1.1.01.02.04	11204				
	120502 - PIX - ENVIADO			05/12/2022	4211		2.156,62
	120501 - PIX - ENVIADO			05/12/2022	4212		3.250,00
BRADESCO S/A		1.1.01.02.03	11203				
	2042198 - PIX QR CODE DINAMICO DES: MAGALU PAGAMENTOS LTD 05/12			05/12/2022	11220		3.979,67
	2005349 - PIX QR CODE DINAMICO DES: VIA S A 05/12			05/12/2022	11221		426,80
	2137054 - TRANSFERENCIA PIX DES: BENEDES SOARES BATIST 05/12			05/12/2022	11222		50,00
	2135419 - TRANSFERENCIA PIX DES: BENEDES SOARES BATIST 05/12			05/12/2022	11223		3.100,00
	1614056 - TRANSFERENCIA PIX DES: BENEDES SOARES BATIST 05/12			05/12/2022	11224		5.000,00
	1553148 - TRANSFERENCIA PIX DES: CLEBER ISAIAS MACHADO 05/12			05/12/2022	11225		20.000,00
	1228535 - TRANSFERENCIA PIX DES: CLEBER ISAIAS MACHADO 03/12			05/12/2022	11226		2.100,00
	1227136 - TRANSFERENCIA PIX DES: CLEBER ISAIAS MACHADO 03/12			05/12/2022	11227		3.867,60
	930245 - TRANSFERENCIA PIX DES: LUANA DE PAULA FERREI 05/12			05/12/2022	11228		69,42
	802494 - TRANSFERENCIA PIX DES: JOSE AUGUSTO GROSSO L 05/12			05/12/2022	11229		1.156,00
	7140339 - ENCARGO SALDO VINCULADO			05/12/2022	11230		4,54
	40359 - CARTAO VISA ELECTRON CEREAIS BRAMIL PV 35			05/12/2022	11231		873,56
	SAQUES			05/12/2022	11232		748,02
	SAQUES			05/12/2022	11233		1.730,70
	SAQUES			05/12/2022	11234		3.577,10
	SAQUES			05/12/2022	11235		499,65
	SAQUES			05/12/2022	11236		1.443,98
	SAQUES			05/12/2022	11237		169,90
	2530556 - SAQUE C/C BDN Ag06793maq052530seq0155605121904			05/12/2022	11238		2.400,00

Junta Comercial do Estado do Rio de Janeiro

Empresa: BENEDES SOARES BATISTA

NIRE: 338.0761116-3 Protocolo: 00-2023/227269-7 Data do protocolo: 21/03/2023

CERTIFICO A EXATIDÃO DOS TERMOS DE ABERTURA E ENCERRAMENTO REGISTRADOS em 22/03/2023 SOB O N° 00005383713.

Autenticação: 63A5BDA061809484C9D7A56A324499A230703E6B8355873FD011D14AA3A60C6E

Para validar o documento acesse <http://www.jucerja.rj.gov.br/servicos/chanceladigital>, informe o n° de protocolo.



Valores expressos em Reais (R\$)

Diário

Conta	Histórico	Classificação	Código	Data	Sequência	Débito	Crédito
BRADESCO S/A		1.1.01.02.03	11203				***** Continuação
	2530544 - SAQUE C/C BDN Ag06793maq052530seq0154405121901			05/12/2022	11239		2.500,00
	2530538 - SAQUE C/C BDN Ag06793maq052530seq0153805121859			05/12/2022	11240		2.500,00
	2530532 - SAQUE C/C BDN Ag06793maq052530seq0153205121858			05/12/2022	11241		2.500,00
CAIXA		1.1.01.01.01	11110				
	DEPÓSITOS			05/12/2022	11242		44.043,18
	PAGO A MARCUS VIANA CHAGAS - 11/2022			05/12/2022	13672		2.697,42
	Compra Conforme NF Número 16259588 de KABUM COMERCIO ELETRONICO S.A			05/12/2022	14420		2.156,62
	Compra Conforme NF Número 55381 de MAGAZINE LUIZA S/A			05/12/2022	14421		3.979,68
	Totais do dia			05/12/2022		158.792,61	158.792,61
BANCO NUBANK		1.1.01.02.23	11224				
	Transferência recebida pelo Pix - BENEDES SOARES BATISTA - 23.303.444			06/12/2022	3377	32.974,50	
CAIXA		1.1.01.01.01	11110				
	Transferência enviada pelo Pix - COMERCIO DE EQUIPAMENTOS E SUPRIMENT			06/12/2022	3378	32.974,50	
BANCO NUBANK		1.1.01.02.23	11224				
	Depósito recebido - Cloud Walk Meios de Pagamentos e Servicos Ltda *			06/12/2022	3379	388,43	
SERVICOS PRESTADOS P/TERCEIROS		3.2.01.01.58	51156				
	Transferência enviada pelo Pix - DOUGLAS RAFAEL FERREIRA TAMER SOARES			06/12/2022	3380	388,43	
BANCO DO BRASIL S/A		1.1.01.02.04	11204				
	13101 - BB RENDE FACIL			06/12/2022	4213	0,02	
CAIXA		1.1.01.01.01	11110				
	120601 - TED			06/12/2022	4214	100.000,00	
BANCO DO BRASIL S/A		1.1.01.02.04	11204				
	9903 - BB RENDE FACIL			06/12/2022	4215	99.999,98	
CAIXA		1.1.01.01.01	11110				
	17 - CHEQUE COMPENSADO			06/12/2022	11243	45.750,00	
	1342226 - TRANSFERENCIA PIX DES: IDEAR - PRODUTOS E SE 06/12			06/12/2022	11244	500,00	
	840537 - TRANSFERENCIA PIX DES: BENEDES SOARES BATIST 06/12			06/12/2022	11245	32.974,50	
	824244 - TRANSFERENCIA PIX DES: REDUX INDUSTRIA E COM 06/12			06/12/2022	11246	8.670,00	
COMBUSTIVEL		3.2.01.01.80	51178				
	839696 - CARTAO VISA ELECTRON POSTO TURCAO III			06/12/2022	11247	100,00	
CAIXA		1.1.01.01.01	11110				
	SAQUES			06/12/2022	11248	2.045,60	
	SAQUES			06/12/2022	11249	837,67	
	SAQUES			06/12/2022	11250	1.144,80	
	SAQUES			06/12/2022	11251	120,84	
	637664 - SAQUE C/C BDN Ag06793maq050637seq0366406121408			06/12/2022	11252	2.400,00	
	637658 - SAQUE C/C BDN Ag06793maq050637seq0365806121407			06/12/2022	11253	2.500,00	
	637652 - SAQUE C/C BDN Ag06793maq050637seq0365206121406			06/12/2022	11254	2.500,00	
	637646 - SAQUE C/C BDN Ag06793maq050637seq0364606121405			06/12/2022	11255	2.500,00	
BRADESCO S/A		1.1.01.02.03	11203				
	2192385 - RECEBIMENTO TED D REMET.BENEDES S BATISTA			06/12/2022	11256	100.000,00	
	DEPÓSITOS			06/12/2022	11257	73,85	
FUNDO GARANTIA TEMPO SERVICO		3.2.01.01.42	51140				
	PAGO A FGTS11/2022			06/12/2022	13688	460,00	

Comprovante Qualificação econômico-financeira - BENEDES (lo (1196466)) SEI E-20/001.001206/2023 / pg. 486

Junta Comercial do Estado do Rio de Janeiro

Empresa: BENEDES SOARES BATISTA

NIRE: 338.0761116-3 Protocolo: 00-2023/227269-7 Data do protocolo: 21/03/2023

CERTIFICO A EXATIDÃO DOS TERMOS DE ABERTURA E ENCERRAMENTO REGISTRADOS em 22/03/2023 SOB O N° 00005383713.

Autenticação: 63A5BDA061809484C9D7A56A324499A230703E6B8355873FD011D14AA3A60C6E

Para validar o documento acesse <http://www.jucerja.rj.gov.br/servicos/chanceladigital>, informe o n° de protocolo.



Valores expressos em Reais (R\$)

Diário

Conta	Histórico	Classificação	Código	Data	Sequência	Débito	Crédito
FUNDO GARANTIA TEMPO SERVICO		3.2.01.01.42	51140				***** Continuação
	PAGO A FGTS13º SALÁRIO			06/12/2022	13689	119,58	
CAIXA		1.1.01.01.01	11110				
	Venda Conforme NF Número 718			06/12/2022	13849	33.834,00	
	Venda Conforme NF Número 719			06/12/2022	13850	2.706,72	
	Venda Conforme NF Número 720			06/12/2022	13851	16.170,00	
	Venda Conforme NF Número 721			06/12/2022	13852	32.298,10	
MERC. ADQUIRIDAS DE TERCEIROS		3.1.01.01.01	41110				
	Compra Conforme NF Número 16269278 de KABUM COMERCIO ELETRONICO S.A			06/12/2022	14422	3.577,10	
	Compra Conforme NF Número 1655797 de WEBCONTINENTAL LTDA			06/12/2022	14423	1.443,98	
	Compra Conforme NF Número 511520 de FRIOVIX COMERCIO DE REFRIGERACAO LTDA			06/12/2022	14424	5.157,19	
	Compra Conforme NF Número 33305 de TECH SHOP.COM.BR COMERCIO E SS DE INFORMATICA LTDA			06/12/2022	14425	169,90	
	Compra Conforme NF Número 69018 de LOJA FIX COM. VAREJISTA ELETR. E SUAS PECAS ONLINE			06/12/2022	14426	355,30	
	Compra Conforme NF Número 234636 de MERCADO FILTRANTE PECAS AUT LTDA			06/12/2022	14427	161,58	
	Compra Conforme NF Número 109897 de RIOLUB LUBRIF. E LOGISTICA LTDA FILIAL			06/12/2022	14428	26.163,00	
	Compra Conforme NF Número 100 de ARGOS DISTRIBUIDORA DE LUBRIFICANTES EIRELI			06/12/2022	14429	1.500,00	
	Compra Conforme NF Número 18643 de COM DE EQUIPA E SUPRIMENTOS DE INFORMATICA PAPELEX			06/12/2022	14430	32.974,50	
	Compra Conforme NF Número 26399 de REDUX INDUSTRIA E COMERCIO LTDA			06/12/2022	14431	8.670,00	
	Compra Conforme NF Número 558 de D S SUPRIMENTOS DE IMPRESSAO LTDA			06/12/2022	14432	144,50	
	Compra Conforme NF Número 20922 de COSLOV COMERCIO DE INFORMATICA EIRELI			06/12/2022	14433	104,89	
	Compra Conforme NF Número 557 de D S SUPRIMENTOS DE IMPRESSAO LTDA			06/12/2022	14434	722,50	
CAIXA		1.1.01.01.01	11110				
	TransferAªncia recebida pelo Pix - BENEDES SOARES BATISTA - 23.303.444			06/12/2022	3377		32.974,50
BANCO NUBANK		1.1.01.02.23	11224				
	TransferAªncia enviada pelo Pix - COMERCIO DE EQUIPAMENTOS E SUPRIMENT			06/12/2022	3378		32.974,50
CAIXA		1.1.01.01.01	11110				
	DepAªsito recebido - Cloud Walk Meios de Pagamentos e Servicos Ltda *			06/12/2022	3379		388,43
BANCO NUBANK		1.1.01.02.23	11224				
	TransferAªncia enviada pelo Pix - DOUGLAS RAFAEL FERREIRA TAMER SOARES			06/12/2022	3380		388,43
BB RENDE FACIL		1.1.01.03.10	11310				
	13101 - BB RENDE FACIL			06/12/2022	4213		0,02
BANCO DO BRASIL S/A		1.1.01.02.04	11204				
	120601 - TED			06/12/2022	4214		100.000,00
BB RENDE FACIL		1.1.01.03.10	11310				
	9903 - BB RENDE FACIL			06/12/2022	4215		99.999,98
BRADESCO S/A		1.1.01.02.03	11203				
	17 - CHEQUE COMPENSADO			06/12/2022	11243		45.750,00
	1342226 - TRANSFERENCIA PIX DES: IDEAR - PRODUTOS E SE 06/12			06/12/2022	11244		500,00
	840537 - TRANSFERENCIA PIX DES: BENEDES SOARES BATIST			06/12/2022	11245		32.974,50

Junta Comercial do Estado do Rio de Janeiro

Empresa: BENEDES SOARES BATISTA

NIRE: 338.0761116-3 Protocolo: 00-2023/227269-7 Data do protocolo: 21/03/2023

CERTIFICO A EXATIDÃO DOS TERMOS DE ABERTURA E ENCERRAMENTO REGISTRADOS em 22/03/2023 SOB O Nº 00005383713.

Autenticação: 63A5BDA061809484C9D7A56A324499A230703E6B8355873FD011D14AA3A60C6E

Para validar o documento acesse <http://www.jucerja.rj.gov.br/servicos/chanceladigital>, informe o nº de protocolo.



Valores expressos em Reais (R\$)

Diário

Conta	Histórico	Classificação	Código	Data	Sequência	Débito	Crédito
BRADERCO S/A		1.1.01.02.03	11203				***** Continuação
	06/12						
	824244 - TRANSFERENCIA PIX DES: REDUX INDUSTRIA E COM			06/12/2022	11246		8.670,00
	06/12						
	839696 - CARTAO VISA ELECTRON POSTO TURCAO III			06/12/2022	11247		100,00
	SAQUES			06/12/2022	11248		2.045,60
	SAQUES			06/12/2022	11249		837,67
	SAQUES			06/12/2022	11250		1.144,80
	SAQUES			06/12/2022	11251		120,84
	637664 - SAQUE C/C BDN Ag06793maq050637seq0366406121408			06/12/2022	11252		2.400,00
	637658 - SAQUE C/C BDN Ag06793maq050637seq0365806121407			06/12/2022	11253		2.500,00
	637652 - SAQUE C/C BDN Ag06793maq050637seq0365206121406			06/12/2022	11254		2.500,00
	637646 - SAQUE C/C BDN Ag06793maq050637seq0364606121405			06/12/2022	11255		2.500,00
CAIXA		1.1.01.01.01	11110				
	2192385 - RECEBIMENTO TED D REMET.BENEDES S BATISTA			06/12/2022	11256		100.000,00
	DEPÓSITOS			06/12/2022	11257		73,85
	PAGO A FGTS11/2022			06/12/2022	13688		460,00
	PAGO A FGTS13° SALÁRIO			06/12/2022	13689		119,58
REVENDA DE MERCADORIAS		4.1.01.42	61102				
	Venda Conforme NF Número 718			06/12/2022	13849		33.834,00
	Venda Conforme NF Número 719			06/12/2022	13850		2.706,72
	Venda Conforme NF Número 720			06/12/2022	13851		16.170,00
	Venda Conforme NF Número 721			06/12/2022	13852		32.298,10
CAIXA		1.1.01.01.01	11110				
	Compra Conforme NF Número 16269278 de KABUM COMERCIO			06/12/2022	14422		3.577,10
	ELETRONICO S.A						
WEBCONTINENTAL LTDA		2.1.01.01	9027603				
	Compra Conforme NF Número 1655797 de WEBCONTINENTAL LTDA			06/12/2022	14423		1.443,98
FRIOVIX COMERCIO DE REFRIGERACAO		2.1.01.01	9026308				
	Compra Conforme NF Número 511520 de FRIOVIX COMERCIO DE			06/12/2022	14424		5.157,19
	REFRIGERACAO LTDA						
CAIXA		1.1.01.01.01	11110				
	Compra Conforme NF Número 33305 de TECH SHOP.COM.BR			06/12/2022	14425		169,90
	COMERCIO E SS DE INFORMATICA LTDA						
	Compra Conforme NF Número 69018 de LOJA FIX COM. VAREJISTA			06/12/2022	14426		355,30
	ELETR. E SUAS PECAS ONLINE						
MERCADO FILTRANTE PECAS AUT LTDA		2.1.01.01	9001184				
	Compra Conforme NF Número 234636 de MERCADO FILTRANTE PECAS			06/12/2022	14427		161,58
	AUT LTDA						
CAIXA		1.1.01.01.01	11110				
	Compra Conforme NF Número 109897 de RIOLUB LUBRIF. E LOGISTICA			06/12/2022	14428		26.163,00
	LTDA FILIAL						
ARGOS DISTRIBUIDORA DE LUBRIFICANTES		2.1.01.01	9027604				
	Compra Conforme NF Número 100 de ARGOS DISTRIBUIDORA DE			06/12/2022	14429		1.500,00
	LUBRIFICANTES EIRELI						
CAIXA		1.1.01.01.01	11110				
	Compra Conforme NF Número 18643 de COM DE EQUIPA E			06/12/2022	14430		32.974,50
	SUPRIMENTOS DE INFORMATICA PAPELEX						
	Compra Conforme NF Número 26399 de REDUX INDUSTRIA E			06/12/2022	14431		8.670,00
	COMERCIO LTDA						
	Compra Conforme NF Número 558 de D S SUPRIMENTOS DE IMPRESSAO			06/12/2022	14432		144,50
	LTDA						
	Compra Conforme NF Número 20922 de COSLOV COMERCIO DE			06/12/2022	14433		104,89
	INFORMATICA EIRELI						

Junta Comercial do Estado do Rio de Janeiro

Empresa: BENEDES SOARES BATISTA

NIRE: 338.0761116-3 Protocolo: 00-2023/227269-7 Data do protocolo: 21/03/2023

CERTIFICO A EXATIDÃO DOS TERMOS DE ABERTURA E ENCERRAMENTO REGISTRADOS em 22/03/2023 SOB O N° 00005383713.

Autenticação: 63A5BDA061809484C9D7A56A324499A230703E6B8355873FD011D14AA3A60C6E

Para validar o documento acesse <http://www.jucerja.rj.gov.br/servicos/chanceladigital>, informe o n° de protocolo.



Valores expressos em Reais (R\$)

Diário

Conta	Histórico	Classificação	Código	Data	Sequência	Débito	Crédito
CAIXA		1.1.01.01.01	11110				***** Continuação
	Compra Conforme NF Número 557 de D S SUPRIMENTOS DE IMPRESSAO LTDA			06/12/2022	14434		722,50
		Totais do dia		06/12/2022		635.575,96	635.575,96
FRETE E CARRETOS		3.2.01.01.44	51142				
	Transferência enviada pelo Pix - JJ TRANSPORTE - 46.253.363/0001-30 -			07/12/2022	3381	1.300,00	
CAIXA		1.1.01.01.01	11110				
	Transferência enviada pelo Pix - GEMAQ COMERCIO DE MAQUINAS E EQUIPAM			07/12/2022	3382	8.200,00	
BANCO NUBANK		1.1.01.02.23	11224				
	Transferência recebida pelo Pix - ARGOS DISTRIBUIDORA DE LUBRIFICANTE			07/12/2022	3383	25.800,00	
BANCO DO BRASIL S/A		1.1.01.02.04	11204				
	18665 - BB RENDE FACIL			07/12/2022	4216	0,01	
BB RENDE FACIL		1.1.01.03.10	11310				
	9903 - BB RENDE FACIL			07/12/2022	4217	0,01	
SERVICOS PRESTADOS P/TERCEIROS		3.2.01.01.58	51156				
	1221487 - TRANSFERENCIA PIX DES: MULTCOM 07/12			07/12/2022	11258	788,00	
CAIXA		1.1.01.01.01	11110				
	917365 - TRANSFERENCIA PIX DES: Marluce Andrade da Si 07/12			07/12/2022	11259	400,00	
INVEST FACIL BRADESCO		1.1.01.03.42	11342				
	APLIC.INVEST FACIL			07/12/2022	11260	7.802,52	
CAIXA		1.1.01.01.01	11110				
	SAQUES			07/12/2022	11261	579,58	
TARIFAS BANCARIAS		3.2.01.04.11	51513				
	11222 - TARIFA BANCARIA MANUT CARTAO DEBITO			07/12/2022	11262	13,40	
CAIXA		1.1.01.01.01	11110				
	SAQUES			07/12/2022	11263	1.231,73	
	SAQUES			07/12/2022	11264	1.043,06	
	SAQUES			07/12/2022	11265	814,56	
	SAQUES			07/12/2022	11266	849,50	
	SAQUES			07/12/2022	11267	4.800,00	
	SAQUES			07/12/2022	11268	10.202,51	
	SAQUES			07/12/2022	11269	2.435,25	
BRADESCO S/A		1.1.01.02.03	11203				
	DEPÓSITOS			07/12/2022	11270	21.560,00	
	DEPÓSITOS			07/12/2022	11271	30.960,00	
	DEPÓSITOS			07/12/2022	11272	24.255,00	
CAIXA		1.1.01.01.01	11110				
	Venda Conforme NF Número 722			07/12/2022	13853	3.498,00	
	Venda Conforme NF Número 724			07/12/2022	13854	1.995,00	
	Venda Conforme NF Número 726			07/12/2022	13855	5.883,67	
MERC. ADQUIRIDAS DE TERCEIROS		3.1.01.01.01	41110				
	Compra Conforme NF Número 604436 de GURGELMIX MAQUINAS E FERRAMENTAS S.A.			07/12/2022	14435	1.451,78	
	Compra Conforme NF Número 5748715 de RA MARTINS BORGES NEGOCIOS LTDA			07/12/2022	14436	767,60	
	Compra Conforme NF Número 269558 de BEL MICRO TECNOLOGIA S/A			07/12/2022	14437	9.792,99	
	Compra Conforme NF Número 30317 de POLLO MOVEIS PARA ESCRITORIO LTDA			07/12/2022	14438	1.144,80	

Junta Comercial do Estado do Rio de Janeiro

Empresa: BENEDES SOARES BATISTA

NIRE: 338.0761116-3 Protocolo: 00-2023/227269-7 Data do protocolo: 21/03/2023

CERTIFICO A EXATIDÃO DOS TERMOS DE ABERTURA E ENCERRAMENTO REGISTRADOS em 22/03/2023 SOB O N° 00005383713.

Autenticação: 63A5BDA061809484C9D7A56A324499A230703E6B8355873FD011D14AA3A60C6E

Para validar o documento acesse <http://www.jucerja.rj.gov.br/servicos/chanceladigital>, informe o n° de protocolo.



Valores expressos em Reais (R\$)

Diário

Conta	Histórico	Classificação	Código	Data	Sequência	Débito	Crédito
MERC. ADQUIRIDAS DE TERCEIROS		3.1.01.01.01	41110				***** Continuação
	Compra Conforme NF Número 206634 de GURGELMIX MAQUINAS E FERRAMENTAS S.A.			07/12/2022	14439	837,67	
	Compra Conforme NF Número 20838 de SOIMPORTS COMERCIO DE ELETRONICOS LTDA			07/12/2022	14440	49,00	
BANCO NUBANK		1.1.01.02.23	11224				
	Transferência enviada pelo Pix - JJ TRANSPORTE - 46.253.363/0001-30 -			07/12/2022	3381		1.300,00
	Transferência enviada pelo Pix - GEMAO COMERCIO DE MAQUINAS E EQUIPAM			07/12/2022	3382		8.200,00
CAIXA		1.1.01.01.01	11110				
	Transferência recebida pelo Pix - ARGOS DISTRIBUIDORA DE LUBRIFICANTE			07/12/2022	3383		25.800,00
BB RENDE FACIL		1.1.01.03.10	11310				
	18665 - BB RENDE FACIL			07/12/2022	4216		0,01
BANCO DO BRASIL S/A		1.1.01.02.04	11204				
	9903 - BB RENDE FACIL			07/12/2022	4217		0,01
BRADESCO S/A		1.1.01.02.03	11203				
	1221487 - TRANSFERENCIA PIX DES: MULTCOM 07/12			07/12/2022	11258		788,00
	917365 - TRANSFERENCIA PIX DES: Marluce Andrade da Si 07/12			07/12/2022	11259		400,00
	APLIC.INVEST FACIL			07/12/2022	11260		7.802,52
	SAQUES			07/12/2022	11261		579,58
	11222 - TARIFA BANCARIA MANUT CARTAO DEBITO			07/12/2022	11262		13,40
	SAQUES			07/12/2022	11263		1.231,73
	SAQUES			07/12/2022	11264		1.043,06
	SAQUES			07/12/2022	11265		814,56
	SAQUES			07/12/2022	11266		849,50
	SAQUES			07/12/2022	11267		4.800,00
	SAQUES			07/12/2022	11268		10.202,51
	SAQUES			07/12/2022	11269		2.435,25
CAIXA		1.1.01.01.01	11110				
	DEPÓSITOS			07/12/2022	11270		21.560,00
	DEPÓSITOS			07/12/2022	11271		30.960,00
	DEPÓSITOS			07/12/2022	11272		24.255,00
REVENDA DE MERCADORIAS		4.1.01.42	61102				
	Venda Conforme NF Número 722			07/12/2022	13853		3.498,00
	Venda Conforme NF Número 724			07/12/2022	13854		1.995,00
	Venda Conforme NF Número 726			07/12/2022	13855		5.883,67
CAIXA		1.1.01.01.01	11110				
	Compra Conforme NF Número 604436 de GURGELMIX MAQUINAS E FERRAMENTAS S.A.			07/12/2022	14435		1.451,78
	Compra Conforme NF Número 5748715 de RA MARTINS BORGES NEGOCIOS LTDA			07/12/2022	14436		767,60
BEL MICRO TECNOLOGIA S/A		2.1.01.01	9023563				
	Compra Conforme NF Número 269558 de BEL MICRO TECNOLOGIA S/A			07/12/2022	14437		9.792,99
CAIXA		1.1.01.01.01	11110				
	Compra Conforme NF Número 30317 de POLLO MOVEIS PARA ESCRITORIO LTDA			07/12/2022	14438		1.144,80
	Compra Conforme NF Número 206634 de GURGELMIX MAQUINAS E FERRAMENTAS S.A.			07/12/2022	14439		837,67
	Compra Conforme NF Número 20838 de SOIMPORTS COMERCIO DE ELETRONICOS LTDA			07/12/2022	14440		49,00
	Totais do dia			07/12/2022		168.455,64	168.455,64

Junta Comercial do Estado do Rio de Janeiro

Empresa: BENEDES SOARES BATISTA

NIRE: 338.0761116-3 Protocolo: 00-2023/227269-7 Data do protocolo: 21/03/2023

CERTIFICO A EXATIDÃO DOS TERMOS DE ABERTURA E ENCERRAMENTO REGISTRADOS em 22/03/2023 SOB O Nº 00005383713.

Autenticação: 63A5BDA061809484C9D7A56A324499A230703E6B8355873FD011D14AA3A60C6E

Para validar o documento acesse <http://www.jucerja.rj.gov.br/servicos/chanceladigital>, informe o nº de protocolo.



Valores expressos em Reais (R\$)

Diário

Conta	Histórico	Classificação	Código	Data	Sequência	Débito	Crédito
SERVICOS PRESTADOS P/TERCEIROS		3.2.01.01.58	51156				
	Transferência enviada pelo Pix - SANDRO DA SILVA SANTOS - 033.139.277			08/12/2022	3384	200,00	
	Transferência enviada pelo Pix - JOSE AUGUSTO GROSSO LOPES - 005.672.			08/12/2022	3385	500,00	
CAIXA		1.1.01.01.01	11110				
	Transferência enviada pelo Pix - ZEMAL - 30.367.127/0001-04 - ITAA§ U			08/12/2022	3386	486,00	
BANCO NUBANK		1.1.01.02.23	11224				
	Transferência recebida pelo Pix - RONALDO GOMES AMARAL - 884.266.617-			08/12/2022	3387		5.000,00
CAIXA		1.1.01.01.01	11110				
	Transferência enviada pelo Pix - Giselle Brum Da Silva - 111.212.867-			08/12/2022	3388	14.010,24	
	Transferência enviada pelo Pix - Giselle Brum Da Silva - 111.212.867-			08/12/2022	3389	6.115,00	
	Venda Conforme NF Número 727			08/12/2022	13856	4.340,00	
	Venda Conforme NF Número 728			08/12/2022	13857	152,91	
	Venda Conforme NF Número 729			08/12/2022	13858	603,00	
	Venda Conforme NF Número 730			08/12/2022	13859	19.940,00	
MERC. ADQUIRIDAS DE TERCEIROS		3.1.01.01.01	41110				
	Compra Conforme NF Número 362008 de FRIGELAR COMERCIO E INDUSTRIA LTDA			08/12/2022	14441	1.231,73	
	Compra Conforme NF Número 310344 de Rodolub Comercio de Lubrificantes Ltda			08/12/2022	14442	986,09	
	Compra Conforme NF Número 403981 de FRIGELAR COMERCIO E INDUSTRIA LTDA			08/12/2022	14443	10.202,51	
	Compra Conforme NF Número 55918 de RLM INDUSTRIA E COMERCIO DE ARTIGOS EIRELI			08/12/2022	14444	814,56	
	Compra Conforme NF Número 6008 de ZEMAL COMERCIO DE PRODUTOS DE LIMPEZA LTDA			08/12/2022	14445	22,90	
	Compra Conforme NF Número 6010 de ZEMAL COMERCIO DE PRODUTOS DE LIMPEZA LTDA			08/12/2022	14446	97,33	
	Compra Conforme NF Número 2374 de BRITANIA ELETRONICOS S/A			08/12/2022	14447	912,42	
ATACADAO PAPELEX LTDA		2.1.01.01	9009028				
	Pagto Duplic. N: 2359632			08/12/2022	14606	1.291,00	
BANCO NUBANK		1.1.01.02.23	11224				
	Transferência enviada pelo Pix - SANDRO DA SILVA SANTOS - 033.139.277			08/12/2022	3384		200,00
	Transferência enviada pelo Pix - JOSE AUGUSTO GROSSO LOPES - 005.672.			08/12/2022	3385		500,00
	Transferência enviada pelo Pix - ZEMAL - 30.367.127/0001-04 - ITAA§ U			08/12/2022	3386		486,00
CAIXA		1.1.01.01.01	11110				
	Transferência recebida pelo Pix - RONALDO GOMES AMARAL - 884.266.617-			08/12/2022	3387		5.000,00
BANCO NUBANK		1.1.01.02.23	11224				
	Transferência enviada pelo Pix - Giselle Brum Da Silva - 111.212.867-			08/12/2022	3388		14.010,24
	Transferência enviada pelo Pix - Giselle Brum Da Silva - 111.212.867-			08/12/2022	3389		6.115,00
REVENDA DE MERCADORIAS		4.1.01.42	61102				
	Venda Conforme NF Número 727			08/12/2022	13856		4.340,00
	Venda Conforme NF Número 728			08/12/2022	13857		152,91
	Venda Conforme NF Número 729			08/12/2022	13858		603,00
	Venda Conforme NF Número 730			08/12/2022	13859		19.940,00
CAIXA		1.1.01.01.01	11110				
	Compra Conforme NF Número 362008 de FRIGELAR COMERCIO E INDUSTRIA LTDA			08/12/2022	14441		1.231,73

Junta Comercial do Estado do Rio de Janeiro

Empresa: BENEDES SOARES BATISTA

NIRE: 338.0761116-3 Protocolo: 00-2023/227269-7 Data do protocolo: 21/03/2023

CERTIFICADO A EXATIDÃO DOS TERMOS DE ABERTURA E ENCERRAMENTO REGISTRADOS em 22/03/2023 SOB O Nº 00005383713.

Autenticação: 63A5BDA061809484C9D7A56A324499A230703E6B8355873FD011D14AA3A60C6E

Para validar o documento acesse <http://www.jucerja.rj.gov.br/servicos/chanceladigital>, informe o nº de protocolo.



Valores expressos em Reais (R\$)

Diário

Conta	Histórico	Classificação	Código	Data	Sequência	Débito	Crédito
CAIXA		1.1.01.01.01	11110				***** Continuação
	Compra Conforme NF Número 310344 de Rodolub Comercio de Lubrificantes Ltda			08/12/2022	14442		986,09
	Compra Conforme NF Número 403981 de FRIGELAR COMERCIO E INDUSTRIA LTDA			08/12/2022	14443		10.202,51
	Compra Conforme NF Número 55918 de RLM INDUSTRIA E COMERCIO DE ARTIGOS EIRELI			08/12/2022	14444		814,56
	Compra Conforme NF Número 6008 de ZEMAL COMERCIO DE PRODUTOS DE LIMPEZA LTDA			08/12/2022	14445		22,90
	Compra Conforme NF Número 6010 de ZEMAL COMERCIO DE PRODUTOS DE LIMPEZA LTDA			08/12/2022	14446		97,33
BRITANIA ELETRONICOS S/A		2.1.01.01	9027605				
	Compra Conforme NF Número 2374 de BRITANIA ELETRONICOS S/A			08/12/2022	14447		912,42
CAIXA		1.1.01.01.01	11110				
	Pagto Duplic. N: 2359632			08/12/2022	14606		1.291,00
		Totais do dia		08/12/2022		66.905,69	66.905,69
BANCO NUBANK		1.1.01.02.23	11224				
	Transferência recebida pelo Pix - RAPHAEL SILVA AMARAL - 180.091.497-			09/12/2022	3390	5.000,00	
CAIXA		1.1.01.01.01	11110				
	Transferência enviada pelo Pix - SENSOLUZ ILUMINACAO LTDA - 46.258.26			09/12/2022	3391	18.984,00	
BANCO NUBANK		1.1.01.02.23	11224				
	Transferência recebida pelo Pix - BENEDES SOARES BATISTA - 23.303.444			09/12/2022	3392	4.500,00	
	Transferência recebida pelo Pix - ARGOS DISTRIBUIDORA DE LUBRIFICANTE			09/12/2022	3393	10.000,00	
	Transferência recebida pelo Pix - CLEBER CAETANO MARTINS - 703.973.33			09/12/2022	3394	85,00	
	Transferência recebida pelo Pix - BENEDES SOARES BATISTA 11248760735			09/12/2022	3395	4.800,00	
BB RENDE FACIL		1.1.01.03.10	11310				
	9903 - BB RENDE FACIL			09/12/2022	4218	11.418,51	
BANCO DO BRASIL S/A		1.1.01.02.04	11204				
	20000000 - ORDEM BANC 12 SEC TES NAC			09/12/2022	4219	2.786,84	
	74000000 - ORDEM BANC 12 SEC TES NAC			09/12/2022	4220	8.631,67	
CAIXA		1.1.01.01.01	11110				
	1122151 - TRANSFERENCIA PIX DES: BENEDES SOARES BATIST 09/12			09/12/2022	11273	4.500,00	
	1036342 - TRANSFERENCIA PIX DES: RODOLUB 08/12			09/12/2022	11274	986,09	
	1016216 - TRANSFERENCIA PIX DES: INGRAX INDUSTRIA E CO 08/12			09/12/2022	11275	3.503,20	
	SAQUES			09/12/2022	11276	55,84	
	SAQUES			09/12/2022	11277	59,36	
	SAQUES			09/12/2022	11278	331,91	
	SAQUES			09/12/2022	11279	239,70	
	SAQUES			09/12/2022	11280	273,48	
	SAQUES			09/12/2022	11281	70,15	
	SAQUES			09/12/2022	11282	54,46	
	SAQUES			09/12/2022	11283	57,90	
	SAQUES			09/12/2022	11284	566,78	
COMBUSTIVEL		3.2.01.01.80	51178				
	853464 - CARTAO VISA ELECTRON POSTO CASCATA			09/12/2022	11285	100,00	

Junta Comercial do Estado do Rio de Janeiro

Empresa: BENEDES SOARES BATISTA

NIRE: 338.0761116-3 Protocolo: 00-2023/227269-7 Data do protocolo: 21/03/2023

CERTIFICO A EXATIDÃO DOS TERMOS DE ABERTURA E ENCERRAMENTO REGISTRADOS em 22/03/2023 SOB O N° 00005383713.

Autenticação: 63A5BDA061809484C9D7A56A324499A230703E6B8355873FD011D14AA3A60C6E

Para validar o documento acesse <http://www.jucerja.rj.gov.br/servicos/chanceladigital>, informe o n° de protocolo.



Valores expressos em Reais (R\$)

Diário

Conta	Histórico	Classificação	Código	Data	Sequência	Débito	Crédito
COMBUSTIVEL		3.2.01.01.80	51178				***** Continuação
	606409 - CARTAO VISA ELECTRON AUTO POSTO STYLLU			09/12/2022	11286	100,00	
	559164 - CARTAO VISA ELECTRON POSTO TURCAO LTDA			09/12/2022	11287	100,00	
CAIXA		1.1.01.01.01	11110				
	220386 - CARTAO VISA ELECTRON LDN COMERCIO DE A			09/12/2022	11288	1.976,70	
TARIFAS BANCARIAS		3.2.01.04.11	51513				
	1 - TARIFA BANCARIA SAQUE AUTO ATEND			09/12/2022	11289	11,40	
	1 - TARIFA BANCARIA FOLHA CHEQUE			09/12/2022	11290	5,40	
CAIXA		1.1.01.01.01	11110				
	SAQUES			09/12/2022	11291	506,73	
	SAQUES			09/12/2022	11292	1.542,99	
	SAQUES			09/12/2022	11293	2.960,97	
	SAQUES			09/12/2022	11294	66,83	
	SAQUES			09/12/2022	11295	255,45	
	SAQUES			09/12/2022	11296	210,86	
	SAQUES			09/12/2022	11297	2.170,13	
	7737720 - SAQUE C/C BDN Ag01592maq057737seq0172008121448			09/12/2022	11298	2.400,00	
	7737714 - SAQUE C/C BDN Ag01592maq057737seq0171408121447			09/12/2022	11299	2.500,00	
	7737708 - SAQUE C/C BDN Ag01592maq057737seq0170808121446			09/12/2022	11300	2.500,00	
	7737702 - SAQUE C/C BDN Ag01592maq057737seq0170208121445			09/12/2022	11301	2.500,00	
	1306795 - SAQUE C/C BDN Ag00541maq001306seq0879509121733			09/12/2022	11302	2.500,00	
BRADESCO S/A		1.1.01.02.03	11203				
	RESGATE INVEST FACI			09/12/2022	11303	7.802,55	
MERC. ADQUIRIDAS DE TERCEIROS		3.1.01.01.01	41110				
	Compra Conforme NF Número 4046772 de Whirlpool S.A.			09/12/2022	14448	2.045,60	
CAIXA		1.1.01.01.01	11110				
	TransferA ⁿ cia recebida pelo Pix - RAPHAEL SILVA AMARAL - 180.091.497-			09/12/2022	3390		5.000,00
BANCO NUBANK		1.1.01.02.23	11224				
	TransferA ⁿ cia enviada pelo Pix - SENSOLUZ ILUMINACAO LTDA - 46.258.26			09/12/2022	3391		18.984,00
CAIXA		1.1.01.01.01	11110				
	TransferA ⁿ cia recebida pelo Pix - BENEDES SOARES BATISTA - 23.303.444			09/12/2022	3392		4.500,00
	TransferA ⁿ cia recebida pelo Pix - ARGOS DISTRIBUIDORA DE LUBRIFICANTE			09/12/2022	3393		10.000,00
	TransferA ⁿ cia recebida pelo Pix - CLEBER CAETANO MARTINS - 703.973.33			09/12/2022	3394		85,00
	TransferA ⁿ cia recebida pelo Pix - BENEDES SOARES BATISTA 11248760735			09/12/2022	3395		4.800,00
BANCO DO BRASIL S/A		1.1.01.02.04	11204				
	9903 - BB RENDE FACIL			09/12/2022	4218		11.418,51
CAIXA		1.1.01.01.01	11110				
	20000000 - ORDEM BANC 12 SEC TES NAC			09/12/2022	4219		2.786,84
	74000000 - ORDEM BANC 12 SEC TES NAC			09/12/2022	4220		8.631,67
BRADESCO S/A		1.1.01.02.03	11203				
	1122151 - TRANSFERENCIA PIX DES: BENEDES SOARES BATIST 09/12			09/12/2022	11273		4.500,00
	1036342 - TRANSFERENCIA PIX DES: RODOLUB 08/12			09/12/2022	11274		986,09
	1016216 - TRANSFERENCIA PIX DES: INGRAX INDUSTRIA E CO 08/12			09/12/2022	11275		3.503,20
	SAQUES			09/12/2022	11276		55,84
	SAQUES			09/12/2022	11277		59,36

Junta Comercial do Estado do Rio de Janeiro

Empresa: BENEDES SOARES BATISTA

NIRE: 338.0761116-3 Protocolo: 00-2023/227269-7 Data do protocolo: 21/03/2023

CERTIFICADO A EXATIDÃO DOS TERMOS DE ABERTURA E ENCERRAMENTO REGISTRADOS em 22/03/2023 SOB O N° 00005383713.

Autenticação: 63A5BDA061809484C9D7A56A324499A230703E6B8355873FD011D14AA3A60C6E

Para validar o documento acesse <http://www.jucerja.rj.gov.br/servicos/chanceladigital>, informe o n° de protocolo.



Valores expressos em Reais (R\$)

Diário

Conta	Histórico	Classificação	Código	Data	Sequência	Débito	Crédito
BRADESCO S/A		1.1.01.02.03	11203				***** Continuação
	SAQUES			09/12/2022	11278		331,91
	SAQUES			09/12/2022	11279		239,70
	SAQUES			09/12/2022	11280		273,48
	SAQUES			09/12/2022	11281		70,15
	SAQUES			09/12/2022	11282		54,46
	SAQUES			09/12/2022	11283		57,90
	SAQUES			09/12/2022	11284		566,78
	853464 - CARTAO VISA ELECTRON POSTO CASCATA			09/12/2022	11285		100,00
	606409 - CARTAO VISA ELECTRON AUTO POSTO STYLLU			09/12/2022	11286		100,00
	559164 - CARTAO VISA ELECTRON POSTO TURCAO LTDA			09/12/2022	11287		100,00
	220386 - CARTAO VISA ELECTRON LDN COMERCIO DE A			09/12/2022	11288		1.976,70
	1 - TARIFA BANCARIA SAQUE AUTO ATEND			09/12/2022	11289		11,40
	1 - TARIFA BANCARIA FOLHA CHEQUE			09/12/2022	11290		5,40
	SAQUES			09/12/2022	11291		506,73
	SAQUES			09/12/2022	11292		1.542,99
	SAQUES			09/12/2022	11293		2.960,97
	SAQUES			09/12/2022	11294		66,83
	SAQUES			09/12/2022	11295		255,45
	SAQUES			09/12/2022	11296		210,86
	SAQUES			09/12/2022	11297		2.170,13
	7737720 - SAQUE C/C BDN Ag01592maq057737seq0172008121448			09/12/2022	11298		2.400,00
	7737714 - SAQUE C/C BDN Ag01592maq057737seq0171408121447			09/12/2022	11299		2.500,00
	7737708 - SAQUE C/C BDN Ag01592maq057737seq0170808121446			09/12/2022	11300		2.500,00
	7737702 - SAQUE C/C BDN Ag01592maq057737seq0170208121445			09/12/2022	11301		2.500,00
	1306795 - SAQUE C/C BDN Ag00541maq001306seq0879509121733			09/12/2022	11302		2.500,00
INVEST FACIL BRADESCO		1.1.01.03.42	11342				
	RESGATE INVEST FACI			09/12/2022	11303		7.802,55
CAIXA		1.1.01.01.01	11110				
	Compra Conforme NF Número 4046772 de Whirlpool S.A.			09/12/2022	14448		2.045,60
		Totais do dia		09/12/2022		109.160,50	109.160,50
CAIXA		1.1.01.01.01	11110				
	Transferência enviada pelo Pix - GURGELMIX MAQUINAS E FERRAMENTAS S A			10/12/2022	3396	2.935,22	
SERVICOS PRESTADOS P/TERCEIROS		3.2.01.01.58	51156				
	Transferência enviada pelo Pix - OFFICE NET DO BRASIL SA - 03.746.938			10/12/2022	3397	369,02	
CAIXA		1.1.01.01.01	11110				
	Transferência enviada pelo Pix - PIX Marketplace - 10.573.521/0001-91			10/12/2022	3398	1.369,00	
MERC. ADQUIRIDAS DE TERCEIROS		3.1.01.01.01	41110				
	Compra Conforme NF Número 728612 de GIRAFÁ COMERCIO ELETRONICO LTDA			10/12/2022	14449	3.545,75	
	Compra Conforme NF Número 1540933 de PALACIO DAS FERRAMENTAS E PARAFUSOS LTDA			10/12/2022	14450	1.455,00	
	Compra Conforme NF Número 56651 de COMERCIAL FRIGEL LTDA			10/12/2022	14451	1.239,00	
	Compra Conforme NF Número 56652 de COMERCIAL FRIGEL LTDA			10/12/2022	14452	1.239,00	
	Compra Conforme NF Número 56653 de COMERCIAL FRIGEL LTDA			10/12/2022	14453	1.239,00	
	Compra Conforme NF Número 56654 de COMERCIAL FRIGEL LTDA			10/12/2022	14454	1.239,00	
	Compra Conforme NF Número 56655 de COMERCIAL FRIGEL LTDA			10/12/2022	14455	1.239,00	
	Compra Conforme NF Número 6800 de GLOBAL INDUSTRIA E COMERCIO DE ALUMINIO EIRELI			10/12/2022	14456	66,83	

Junta Comercial do Estado do Rio de Janeiro

Empresa: BENEDES SOARES BATISTA

NIRE: 338.0761116-3 Protocolo: 00-2023/227269-7 Data do protocolo: 21/03/2023

CERTIFICADO A EXATIDÃO DOS TERMOS DE ABERTURA E ENCERRAMENTO REGISTRADOS em 22/03/2023 SOB O Nº 00005383713.

Autenticação: 63A5BDA061809484C9D7A56A324499A230703E6B8355873FD011D14AA3A60C6E

Para validar o documento acesse <http://www.jucerja.rj.gov.br/servicos/chanceladigital>, informe o nº de protocolo.



Valores expressos em Reais (R\$)

Diário

Conta	Histórico	Classificação	Código	Data	Sequência	Débito	Crédito
MERC. ADQUIRIDAS DE TERCEIROS		3.1.01.01.01	41110				***** Continuação
	Compra Conforme NF Número 2385 de DK SHOPP INDUSTRIA E COMERCIO DE ALUMINIO LTDA			10/12/2022	14457	255,45	
BANCO NUBANK		1.1.01.02.23	11224				
	Transferência enviada pelo Pix - GURGELMIX MAQUINAS E FERRAMENTAS S A			10/12/2022	3396		2.935,22
	Transferência enviada pelo Pix - OFFICE NET DO BRASIL SA - 03.746.938			10/12/2022	3397		369,02
	Transferência enviada pelo Pix - PIX Marketplace - 10.573.521/0001-91			10/12/2022	3398		1.369,00
CAIXA		1.1.01.01.01	11110				
	Compra Conforme NF Número 728612 de GIRAFÁ COMERCIO ELETRONICO LTDA			10/12/2022	14449		3.545,75
	Compra Conforme NF Número 1540933 de PALACIO DAS FERRAMENTAS E PARAFUSOS LTDA			10/12/2022	14450		1.455,00
	Compra Conforme NF Número 56651 de COMERCIAL FRIGEL LTDA			10/12/2022	14451		1.239,00
	Compra Conforme NF Número 56652 de COMERCIAL FRIGEL LTDA			10/12/2022	14452		1.239,00
	Compra Conforme NF Número 56653 de COMERCIAL FRIGEL LTDA			10/12/2022	14453		1.239,00
	Compra Conforme NF Número 56654 de COMERCIAL FRIGEL LTDA			10/12/2022	14454		1.239,00
	Compra Conforme NF Número 56655 de COMERCIAL FRIGEL LTDA			10/12/2022	14455		1.239,00
	Compra Conforme NF Número 6800 de GLOBAL INDUSTRIA E COMERCIO DE ALUMINIO EIRELI			10/12/2022	14456		66,83
	Compra Conforme NF Número 2385 de DK SHOPP INDUSTRIA E COMERCIO DE ALUMINIO LTDA			10/12/2022	14457		255,45
		Totais do dia		10/12/2022		16.191,27	16.191,27
SERVICOS PRESTADOS P/TERCEIROS		3.2.01.01.58	51156				
	Transferência enviada pelo Pix - Giselle Brum Da Silva - 111.212.867-			11/12/2022	3399	300,00	
MERC. ADQUIRIDAS DE TERCEIROS		3.1.01.01.01	41110				
	Compra Conforme NF Número 11471883 de VIA S/A			11/12/2022	14458	2.960,97	
	Compra Conforme NF Número 757 de Fak Itajobi Industria Metalurgica Ltda ME			11/12/2022	14459	1.979,50	
	Compra Conforme NF Número 756 de Fak Itajobi Industria Metalurgica Ltda ME			11/12/2022	14460	791,80	
	Compra Conforme NF Número 755 de Fak Itajobi Industria Metalurgica Ltda ME			11/12/2022	14461	1.979,50	
BANCO NUBANK		1.1.01.02.23	11224				
	Transferência enviada pelo Pix - Giselle Brum Da Silva - 111.212.867-			11/12/2022	3399		300,00
CAIXA		1.1.01.01.01	11110				
	Compra Conforme NF Número 11471883 de VIA S/A			11/12/2022	14458	2.960,97	
	Compra Conforme NF Número 757 de Fak Itajobi Industria Metalurgica Ltda ME			11/12/2022	14459	1.979,50	
	Compra Conforme NF Número 756 de Fak Itajobi Industria Metalurgica Ltda ME			11/12/2022	14460	791,80	
	Compra Conforme NF Número 755 de Fak Itajobi Industria Metalurgica Ltda ME			11/12/2022	14461	1.979,50	
		Totais do dia		11/12/2022		8.011,77	8.011,77
TARIFAS BANCARIAS		3.2.01.04.11	51513				
	CESTA DE RELACIONAMENTO			12/12/2022	2462	48,66	
BANCO NUBANK		1.1.01.02.23	11224				
	Transferência recebida pelo Pix - BENEDES SOARES BATISTA - 23.303.444			12/12/2022	3400	10.000,00	
SERVICOS PRESTADOS P/TERCEIROS		3.2.01.01.58	51156				
	Transferência enviada pelo Pix - JOSE AUGUSTO GROSSO LOPES - 005.672.			12/12/2022	3401	1.000,00	

Comprovante Qualificação econômico-financeira - BENEDES (lo (1196466)

SEI E-20/001.001206/2023 / pg. 495

Junta Comercial do Estado do Rio de Janeiro

Empresa: BENEDES SOARES BATISTA

NIRE: 338.0761116-3 Protocolo: 00-2023/227269-7 Data do protocolo: 21/03/2023

CERTIFICO A EXATIDÃO DOS TERMOS DE ABERTURA E ENCERRAMENTO REGISTRADOS em 22/03/2023 SOB O Nº 00005383713.

Autenticação: 63A5BDA061809484C9D7A56A324499A230703E6B8355873FD011D14AA3A60C6E

Para validar o documento acesse <http://www.jucerja.rj.gov.br/servicos/chanceladigital>, informe o nº de protocolo.



Valores expressos em Reais (R\$)

Diário

Conta	Histórico	Classificação	Código	Data	Sequência	Débito	Crédito
CAIXA		1.1.01.01.01	11110				
	121201 - PAGAMENTO DE BOLETO			12/12/2022	4221	38.630,16	
DESP. C/CARTAO DE CREDITO		3.2.01.01.17	51116				
	46955652 - PAGTO CARTAO CREDITO			12/12/2022	4222	700,14	
TARIFAS BANCARIAS		3.2.01.04.11	51513				
	3307647 - TARIFA PACOTE DE SERVICOS			12/12/2022	4223	66,00	
CONSORCIO(VEICULOS)		1.1.03.01.05	11412				
	14033 - BB CONSORCIO - PRESTACAO			12/12/2022	4224	201,06	
BANCO DO BRASIL S/A		1.1.01.02.04	11204				
	9903 - BB RENDE FACIL			12/12/2022	4225	39.597,36	
AGUA/ESGOTO		3.2.01.01.04	51104				
	5989000 - CONTA DE AGUA E ESGOTO INTERNET --IGUA RIO PATY ALF/RJ			12/12/2022	11304	154,56	
	5989000 - CONTA DE AGUA E ESGOTO INTERNET --IGUA RIO PATY ALF/RJ			12/12/2022	11305	61,20	
CAIXA		1.1.01.01.01	11110				
	1722353 - PIX QR CODE DINAMICO DES: AMERICANAS S.A.			12/12/2022	11306	608,44	
	10/12						
	1454572 - PIX QR CODE DINAMICO DES: GIRAFÁ COMERCIO ELETR			12/12/2022	11307	3.545,75	
	10/12						
	1434232 - TRANSFERENCIA PIX DES: BENEDES SOARES BATIST			12/12/2022	11308	10.000,00	
	12/12						
	932376 - TRANSFERENCIA PIX DES: INGRAX INDUSTRIA E CO 12/12			12/12/2022	11309	1.925,14	
	12/12						
	914502 - TRANSFERENCIA PIX DES: EMILIMP COMERCIO E DI			12/12/2022	11310	1.866,45	
	12/12						
TARIFAS BANCARIAS		3.2.01.04.11	51513				
	17 - TARIFA BANCARIA CHEQUE VALOR SUPERIOR			12/12/2022	11311	40,10	
CAIXA		1.1.01.01.01	11110				
	SAQUES			12/12/2022	11312	180,66	
	SAQUES			12/12/2022	11313	160,94	
	SAQUES			12/12/2022	11314	96,49	
	SAQUES			12/12/2022	11315	28,50	
	SAQUES			12/12/2022	11316	224,85	
CAPITALIZACAO		1.1.01.03.11	11311				
	TITULO DE CAPITALIZACAO BRADESCO			12/12/2022	11317	223,77	
CAIXA		1.1.01.01.01	11110				
	SAQUES			12/12/2022	11318	2.474,85	
	SAQUES			12/12/2022	11319	1.734,36	
	SAQUES			12/12/2022	11320	2.730,00	
	SAQUES			12/12/2022	11321	1.183,64	
	SAQUES			12/12/2022	11322	1.403,98	
	SAQUES			12/12/2022	11323	2.159,40	
	SAQUES			12/12/2022	11324	5.356,35	
	SAQUES			12/12/2022	11325	748,02	
	SAQUES			12/12/2022	11326	903,81	
	SAQUES			12/12/2022	11327	1.523,98	
	SAQUES			12/12/2022	11328	5.774,70	
	SAQUES			12/12/2022	11329	5.400,00	
	SAQUES			12/12/2022	11330	2.240,00	
CONSORCIO(VEICULOS)		1.1.03.01.05	11412				
	PAGO A PAGTO ELETRON COBRANÇA			12/12/2022	11331	531,46	
	070081215801003802BRADESCO ADMINISTRADORA						
BRADESCO S/A		1.1.01.02.03	11203				

Junta Comercial do Estado do Rio de Janeiro

Empresa: BENEDES SOARES BATISTA

NIRE: 338.0761116-3 Protocolo: 00-2023/227269-7 Data do protocolo: 21/03/2023

CERTIFICO A EXATIDÃO DOS TERMOS DE ABERTURA E ENCERRAMENTO REGISTRADOS em 22/03/2023 SOB O N° 00005383713.

Autenticação: 63A5BDA061809484C9D7A56A324499A230703E6B8355873FD011D14AA3A60C6E

Para validar o documento acesse <http://www.jucerja.rj.gov.br/servicos/chanceladigital>, informe o n° de protocolo.



Valores expressos em Reais (R\$)

Diário

Conta	Histórico	Classificação	Código	Data	Sequência	Débito	Crédito
BRADERCO S/A		1.1.01.02.03	11203				***** Continuação
	DEPÓSITOS			12/12/2022	11332	326,14	
	DEPÓSITOS			12/12/2022	11333	1.088,34	
	DEPÓSITOS			12/12/2022	11334	499,99	
	DEPÓSITOS			12/12/2022	11335	6.692,59	
	DEPÓSITOS			12/12/2022	11336	5.456,97	
CAIXA		1.1.01.01.01	11110				
	Venda Conforme NF Número 731			12/12/2022	13860	362,00	
	Venda Conforme NF Número 732			12/12/2022	13861	362,00	
	Venda Conforme NF Número 733			12/12/2022	13862	362,00	
	Venda Conforme NF Número 734			12/12/2022	13863	1.629,00	
	Venda Conforme NF Número 736			12/12/2022	13864	12.155,34	
MERC. ADQUIRIDAS DE TERCEIROS		3.1.01.01.01	41110				
	Compra Conforme NF Número 1096079 de COMDIP COMERCIAL DISTRIB DE PE AS			12/12/2022	14462	692,00	
	Compra Conforme NF Número 733760 de REAL MOTO PE AS LTDA			12/12/2022	14463	630,86	
	Compra Conforme NF Número 422961 de INFOTEL COMERCIO DE ELETRONICOS LTDA			12/12/2022	14464	608,44	
	Compra Conforme NF Número 10258 de Emilimp Comercio e Distribuidora de Materiais de L			12/12/2022	14465	1.866,45	
BANCO SICRED (AG. M.PEREIRA)		1.1.01.02.18	11218				
	CESTA DE RELACIONAMENTO			12/12/2022	2462		48,66
CAIXA		1.1.01.01.01	11110				
	Transferência recebida pelo Pix - BENEDES SOARES BATISTA - 23.303.444			12/12/2022	3400		10.000,00
BANCO NUBANK		1.1.01.02.23	11224				
	Transferência enviada pelo Pix - JOSE AUGUSTO GROSSO LOPES - 005.672.			12/12/2022	3401		1.000,00
BANCO DO BRASIL S/A		1.1.01.02.04	11204				
	121201 - PAGAMENTO DE BOLETO			12/12/2022	4221		38.630,16
	46955652 - PAGTO CARTAO CREDITO			12/12/2022	4222		700,14
	3307647 - TARIFA PACOTE DE SERVICOS			12/12/2022	4223		66,00
	14033 - BB CONSORCIO - PRESTACAO			12/12/2022	4224		201,06
BB RENDE FACIL		1.1.01.03.10	11310				
	9903 - BB RENDE FACIL			12/12/2022	4225		39.597,36
BRADERCO S/A		1.1.01.02.03	11203				
	5989000 - CONTA DE AGUA E ESGOTO INTERNET --IGUA RIO PATY ALF/RJ			12/12/2022	11304		154,56
	5989000 - CONTA DE AGUA E ESGOTO INTERNET --IGUA RIO PATY ALF/RJ			12/12/2022	11305		61,20
	1722353 - PIX QR CODE DINAMICO DES: AMERICANAS S.A. 10/12			12/12/2022	11306		608,44
	1454572 - PIX QR CODE DINAMICO DES: GIRAFÁ COMERCIO ELETR 10/12			12/12/2022	11307		3.545,75
	1434232 - TRANSFERENCIA PIX DES: BENEDES SOARES BATIST 12/12			12/12/2022	11308		10.000,00
	932376 - TRANSFERENCIA PIX DES: INGRAX INDUSTRIA E CO 12/12			12/12/2022	11309		1.925,14
	914502 - TRANSFERENCIA PIX DES: EMILIMP COMERCIO E DI 12/12			12/12/2022	11310		1.866,45
	17 - TARIFA BANCARIA CHEQUE VALOR SUPERIOR			12/12/2022	11311		40,10
	SAQUES			12/12/2022	11312		180,66
	SAQUES			12/12/2022	11313		160,94
	SAQUES			12/12/2022	11314		96,49
	SAQUES			12/12/2022	11315		28,50

Junta Comercial do Estado do Rio de Janeiro

Empresa: BENEDES SOARES BATISTA

NIRE: 338.0761116-3 Protocolo: 00-2023/227269-7 Data do protocolo: 21/03/2023

CERTIFICADO A EXATIDÃO DOS TERMOS DE ABERTURA E ENCERRAMENTO REGISTRADOS em 22/03/2023 SOB O N° 00005383713.

Autenticação: 63A5BDA061809484C9D7A56A324499A230703E6B8355873FD011D14AA3A60C6E

Para validar o documento acesse <http://www.jucerja.rj.gov.br/servicos/chanceladigital>, informe o n° de protocolo.



Valores expressos em Reais (R\$)

Diário

Conta	Histórico	Classificação	Código	Data	Sequência	Débito	Crédito
BRADESCO S/A		1.1.01.02.03	11203				***** Continuação
	SAQUES			12/12/2022	11316		224,85
	TITULO DE CAPITALIZACAO BRADESCO			12/12/2022	11317		223,77
	SAQUES			12/12/2022	11318		2.474,85
	SAQUES			12/12/2022	11319		1.734,36
	SAQUES			12/12/2022	11320		2.730,00
	SAQUES			12/12/2022	11321		1.183,64
	SAQUES			12/12/2022	11322		1.403,98
	SAQUES			12/12/2022	11323		2.159,40
	SAQUES			12/12/2022	11324		5.356,35
	SAQUES			12/12/2022	11325		748,02
	SAQUES			12/12/2022	11326		903,81
	SAQUES			12/12/2022	11327		1.523,98
	SAQUES			12/12/2022	11328		5.774,70
	SAQUES			12/12/2022	11329		5.400,00
	SAQUES			12/12/2022	11330		2.240,00
	PAGO A PAGTO ELETRON COBRANÇA 070081215801003802BRADESCO ADMINISTRADORA			12/12/2022	11331		531,46
CAIXA		1.1.01.01.01	11110				
	DEPÓSITOS			12/12/2022	11332		326,14
	DEPÓSITOS			12/12/2022	11333		1.088,34
	DEPÓSITOS			12/12/2022	11334		499,99
	DEPÓSITOS			12/12/2022	11335		6.692,59
	DEPÓSITOS			12/12/2022	11336		5.456,97
REVENDA DE MERCADORIAS		4.1.01.42	61102				
	Venda Conforme NF Número 731			12/12/2022	13860		362,00
	Venda Conforme NF Número 732			12/12/2022	13861		362,00
	Venda Conforme NF Número 733			12/12/2022	13862		362,00
	Venda Conforme NF Número 734			12/12/2022	13863		1.629,00
	Venda Conforme NF Número 736			12/12/2022	13864		12.155,34
CAIXA		1.1.01.01.01	11110				
	Compra Conforme NF Número 1096079 de COMDIP COMERCIAL DISTRIB DE PE AS			12/12/2022	14462		692,00
REAL MOTO PE AS LTDA		2.1.01.01	9015199				
	Compra Conforme NF Número 733760 de REAL MOTO PE AS LTDA			12/12/2022	14463		630,86
CAIXA		1.1.01.01.01	11110				
	Compra Conforme NF Número 422961 de INFOTEL COMERCIO DE ELETRONICOS LTDA			12/12/2022	14464		608,44
	Compra Conforme NF Número 10258 de Emilimp Comercio e Distribuidora de Materiais de L			12/12/2022	14465		1.866,45
			Totais do dia	12/12/2022		176.256,90	176.256,90
BANCO SICRED (AG. M.PEREIRA)		1.1.01.02.18	11218				
	RECEBIMENTO PIX			13/12/2022	2463	500,00	
IMPOSTOS E TAXAS(S)		3.2.01.02.10	51210				
	Pagamento de boleto efetuado - SECRETARIA DE FAZENDA DO RIO DE JANEIRO			13/12/2022	3402	225,52	
	Pagamento de boleto efetuado - SECRETARIA DE FAZENDA DO RIO DE JANEIRO			13/12/2022	3403	225,52	
	Pagamento de boleto efetuado - SECRETARIA DE FAZENDA DO RIO DE JANEIRO			13/12/2022	3404	225,52	
	Pagamento de boleto efetuado - SECRETARIA DE FAZENDA DO RIO DE JANEIRO			13/12/2022	3405	225,52	

Junta Comercial do Estado do Rio de Janeiro

Empresa: BENEDES SOARES BATISTA

NIRE: 338.0761116-3 Protocolo: 00-2023/227269-7 Data do protocolo: 21/03/2023

CERTIFICO A EXATIDÃO DOS TERMOS DE ABERTURA E ENCERRAMENTO REGISTRADOS em 22/03/2023 SOB O N°
00005383713.

Autenticação: 63A5BDA061809484C9D7A56A324499A230703E6B8355873FD011D14AA3A60C6E

Para validar o documento acesse <http://www.jucerja.rj.gov.br/servicos/chanceladigital>, informe o n° de protocolo.



Valores expressos em Reais (R\$)

Diário

Conta	Histórico	Classificação	Código	Data	Sequência	Débito	Crédito
IMPOSTOS E TAXAS(S)		3.2.01.02.10	51210				***** Continuação
	Pagamento de boleto efetuado - SECRETARIA DE FAZENDA DO RIO DE JANEIRO			13/12/2022	3406	429,63	
	Pagamento de boleto efetuado - SECRETARIA DE FAZENDA DO RIO DE JANEIRO			13/12/2022	3407	225,52	
	Pagamento de boleto efetuado - SECRETARIA DE FAZENDA DO RIO DE JANEIRO			13/12/2022	3408	225,52	
	Pagamento de boleto efetuado - SECRETARIA DE FAZENDA DO RIO DE JANEIRO			13/12/2022	3409	225,52	
	Pagamento de boleto efetuado - SECRETARIA DE FAZENDA DO RIO DE JANEIRO			13/12/2022	3410	225,52	
	Pagamento de boleto efetuado - SECRETARIA DE FAZENDA DO RIO DE JANEIRO			13/12/2022	3411	225,52	
BANCO NUBANK		1.1.01.02.23	11224				
	Reembolso recebido pelo Pix - PIX Marketplace - 10.573.521/0001-91 - M			13/12/2022	3412	5.774,70	
	Transferência recebida pelo Pix - BENEDES S BATISTA - 23.303.444/0001			13/12/2022	3413	4.738,08	
	Transferência recebida pelo Pix - BENEDES SOARES BATISTA - 23.303.444			13/12/2022	3414	21.500,00	
	Transferência recebida pelo Pix - BENEDES SOARES BATISTA - 23.303.444			13/12/2022	3415	5.000,00	
CAIXA		1.1.01.01.01	11110				
	Transferência enviada pelo Pix - MOVEIS KAPPESBERG - 00.912.882/0001-			13/12/2022	3416	11.981,83	
BANCO NUBANK		1.1.01.02.23	11224				
	Depósito recebido - Cloud Walk Meios de Pagamentos e Servicos Ltda *			13/12/2022	3417	582,65	
SERVICOS PRESTADOS P/TERCEIROS		3.2.01.01.58	51156				
	Transferência enviada pelo Pix - MARCELO SOUZA DE AZEVEDO SERVICO E C			13/12/2022	3418	250,00	
CAIXA		1.1.01.01.01	11110				
	Pagamento de boleto efetuado - MERCADOPAGO.COM REPRESENTACOES LTDA			13/12/2022	3419	439,80	
	Transferência enviada pelo Pix - SHOP HOME DIGITAL - 46.682.366/0001-			13/12/2022	3420	18.000,00	
BANCO NUBANK		1.1.01.02.23	11224				
	Transferência recebida pelo Pix - BENEDES SOARES BATISTA 11248760735			13/12/2022	3421	1.028,70	
CAIXA		1.1.01.01.01	11110				
	Transferência enviada pelo Pix - PIX Marketplace - 10.573.521/0001-91			13/12/2022	3422	5.774,70	
	Transferência enviada pelo Pix - PARK DOS TAMBORES LTDA ME EPP - 86.7			13/12/2022	3423	3.300,00	
BANCO DO BRASIL S/A		1.1.01.02.04	11204				
	9903 - BB RENDE FACIL			13/12/2022	4226	34.738,07	
CAIXA		1.1.01.01.01	11110				
	121302 - PIX - ENVIADO			13/12/2022	4227	4.738,08	
	121301 - TED			13/12/2022	4228	30.000,00	
BANCO DO BRASIL S/A		1.1.01.02.04	11204				
	10459 - BB RENDE FACIL			13/12/2022	4229	0,01	
CAIXA		1.1.01.01.01	11110				
	1948037 - PIX QR CODE DINAMICO DES: MAGALU PAGAMENTOS LTD 13/12			13/12/2022	11337	2.348,99	
	1609215 - TRANSFERENCIA PIX DES: BENEDES SOARES BATIST 13/12			13/12/2022	11338	21.500,00	
	1051491 - TRANSFERENCIA PIX DES: BENEDES SOARES BATIST 13/12			13/12/2022	11339	5.000,00	

Junta Comercial do Estado do Rio de Janeiro

Empresa: BENEDES SOARES BATISTA

NIRE: 338.0761116-3 Protocolo: 00-2023/227269-7 Data do protocolo: 21/03/2023

CERTIFICADO A EXATIDÃO DOS TERMOS DE ABERTURA E ENCERRAMENTO REGISTRADOS em 22/03/2023 SOB O Nº 00005383713.

Autenticação: 63A5BDA061809484C9D7A56A324499A230703E6B8355873FD011D14AA3A60C6E

Para validar o documento acesse <http://www.jucerja.rj.gov.br/servicos/chanceladigital>, informe o nº de protocolo.



Valores expressos em Reais (R\$)

Diário

Conta	Histórico	Classificação	Código	Data	Sequência	Débito	Crédito
CAIXA		1.1.01.01.01	11110				***** Continuação
	927001 - TRANSFERENCIA PIX DES: RENOVA SOLUCOES INTEL 13/12			13/12/2022	11340	500,00	
	853415 - TRANSFERENCIA PIX DES: REDUX INDUSTRIA E COM 13/12			13/12/2022	11341	11.560,00	
BRADESCO S/A		1.1.01.02.03	11203				
	7744464 - RECEBIMENTO TED D REMET.BENEDES S BATISTA			13/12/2022	11342	30.000,00	
CAIXA		1.1.01.01.01	11110				
	Venda Conforme NF Número 737			13/12/2022	13865	21.560,00	
	Venda Conforme NF Número 738			13/12/2022	13866	19.984,00	
MERC. ADQUIRIDAS DE TERCEIROS		3.1.01.01.01	41110				
	Compra Conforme NF Número 4049810 de Whirlpool S.A.			13/12/2022	14466	7.349,78	
	Compra Conforme NF Número 440950 de COMERCIAL ILUMINIM LTDA			13/12/2022	14467	23.730,00	
	Compra Conforme NF Número 1660958 de WEBCONTINENTAL LTDA			13/12/2022	14468	1.403,98	
	Compra Conforme NF Número 2947377 de BRS SP SUPRIMENTOS CORPORATIVOS S/A			13/12/2022	14469	370,02	
	Compra Conforme NF Número 363132 de FRIGELAR COMERCIO E INDUSTRIA LTDA			13/12/2022	14470	1.183,64	
	Compra Conforme NF Número 30420 de POLLO MOVEIS PARA ESCRITORIO LTDA			13/12/2022	14471	2.730,00	
	Compra Conforme NF Número 310681 de Rodolub Comercio de Lubrificantes Ltda			13/12/2022	14472	986,09	
	Compra Conforme NF Número 179996 de MAGAZINE LUIZA S/A			13/12/2022	14473	5.356,35	
	Compra Conforme NF Número 1390 de Tatiana Morgado Persichetto Ltda			13/12/2022	14474	18.000,00	
	Compra Conforme NF Número 21688 de SALUTEM COMERCIO DE MOVEIS HOSPITALARES EIRELI			13/12/2022	14475	2.544,65	
	Compra Conforme NF Número 21687 de SALUTEM COMERCIO DE MOVEIS HOSPITALARES EIRELI			13/12/2022	14476	2.435,25	
	Compra Conforme NF Número 26641 de REDUX INDUSTRIA E COMERCIO LTDA			13/12/2022	14477	11.560,00	
	Compra Conforme NF Número 1019 de MARCELO SOUZA DE AZEVEDO SERVICO E COMERCIO			13/12/2022	14478	5.400,00	
	Compra Conforme NF Número 1632 de C S GOMES COMERCIO E SERVICO DE TELECOMUNICACOES			13/12/2022	14479	2.240,00	
	Compra Conforme NF Número 11069 de MARCIO DA SILVA AZEVEDO MOVEIS			13/12/2022	14480	1.734,36	
INFOTEL COMERCIO DE ELETRONICOS		2.1.01.01	9027612				
	Pagto Duplic. N: 1			13/12/2022	14601	608,44	
CAIXA		1.1.01.01.01	11110				
	RECEBIMENTO PIX			13/12/2022	2463		500,00
BANCO NUBANK		1.1.01.02.23	11224				
	Pagamento de boleto efetuado - SECRETARIA DE FAZENDA DO RIO DE JANEIRO			13/12/2022	3402		225,52
	Pagamento de boleto efetuado - SECRETARIA DE FAZENDA DO RIO DE JANEIRO			13/12/2022	3403		225,52
	Pagamento de boleto efetuado - SECRETARIA DE FAZENDA DO RIO DE JANEIRO			13/12/2022	3404		225,52
	Pagamento de boleto efetuado - SECRETARIA DE FAZENDA DO RIO DE JANEIRO			13/12/2022	3405		225,52
	Pagamento de boleto efetuado - SECRETARIA DE FAZENDA DO RIO DE JANEIRO			13/12/2022	3406		429,63
	Pagamento de boleto efetuado - SECRETARIA DE FAZENDA DO RIO DE JANEIRO			13/12/2022	3407		225,52
	Pagamento de boleto efetuado - SECRETARIA DE FAZENDA DO RIO DE JANEIRO			13/12/2022	3408		225,52

Junta Comercial do Estado do Rio de Janeiro

Empresa: BENEDES SOARES BATISTA

NIRE: 338.0761116-3 Protocolo: 00-2023/227269-7 Data do protocolo: 21/03/2023

CERTIFICO A EXATIDÃO DOS TERMOS DE ABERTURA E ENCERRAMENTO REGISTRADOS em 22/03/2023 SOB O N°
00005383713.

Autenticação: 63A5BDA061809484C9D7A56A324499A230703E6B8355873FD011D14AA3A60C6E

Para validar o documento acesse <http://www.jucerja.rj.gov.br/servicos/chanceladigital>, informe o n° de protocolo.



Valores expressos em Reais (R\$)

Diário

Conta	Histórico	Classificação	Código	Data	Sequência	Débito	Crédito
BANCO NUBANK		1.1.01.02.23	11224				***** Continuação
	Pagamento de boleto efetuado - SECRETARIA DE FAZENDA DO RIO DE JANEIRO			13/12/2022	3409		225,52
	Pagamento de boleto efetuado - SECRETARIA DE FAZENDA DO RIO DE JANEIRO			13/12/2022	3410		225,52
	Pagamento de boleto efetuado - SECRETARIA DE FAZENDA DO RIO DE JANEIRO			13/12/2022	3411		225,52
CAIXA		1.1.01.01.01	11110				
	Reembolso recebido pelo Pix - PIX Marketplace - 10.573.521/0001-91 - M			13/12/2022	3412		5.774,70
	Transferência recebida pelo Pix - BENEDES S BATISTA - 23.303.444/0001			13/12/2022	3413		4.738,08
	Transferência recebida pelo Pix - BENEDES SOARES BATISTA - 23.303.444			13/12/2022	3414		21.500,00
	Transferência recebida pelo Pix - BENEDES SOARES BATISTA - 23.303.444			13/12/2022	3415		5.000,00
BANCO NUBANK		1.1.01.02.23	11224				
	Transferência enviada pelo Pix - MOVEIS KAPPESBERG - 00.912.882/0001-			13/12/2022	3416		11.981,83
CAIXA		1.1.01.01.01	11110				
	Depósito recebido - Cloud Walk Meios de Pagamentos e Servicos Ltda *			13/12/2022	3417		582,65
BANCO NUBANK		1.1.01.02.23	11224				
	Transferência enviada pelo Pix - MARCELO SOUZA DE AZEVEDO SERVICO E C			13/12/2022	3418		250,00
	Pagamento de boleto efetuado - MERCADOPAGO.COM REPRESENTACOES LTDA			13/12/2022	3419		439,80
	Transferência enviada pelo Pix - SHOP HOME DIGITAL - 46.682.366/0001-			13/12/2022	3420		18.000,00
CAIXA		1.1.01.01.01	11110				
	Transferência recebida pelo Pix - BENEDES SOARES BATISTA 11248760735			13/12/2022	3421		1.028,70
BANCO NUBANK		1.1.01.02.23	11224				
	Transferência enviada pelo Pix - PIX Marketplace - 10.573.521/0001-91			13/12/2022	3422		5.774,70
	Transferência enviada pelo Pix - PARK DOS TAMBORES LTDA ME EPP - 86.7			13/12/2022	3423		3.300,00
BB RENDE FACIL		1.1.01.03.10	11310				
	9903 - BB RENDE FACIL			13/12/2022	4226		34.738,07
BANCO DO BRASIL S/A		1.1.01.02.04	11204				
	121302 - PIX - ENVIADO			13/12/2022	4227		4.738,08
	121301 - TED			13/12/2022	4228		30.000,00
BB RENDE FACIL		1.1.01.03.10	11310				
	10459 - BB RENDE FACIL			13/12/2022	4229		0,01
BRADESCO S/A		1.1.01.02.03	11203				
	1948037 - PIX QR CODE DINAMICO DES: MAGALU PAGAMENTOS LTD 13/12			13/12/2022	11337		2.348,99
	1609215 - TRANSFERENCIA PIX DES: BENEDES SOARES BATIST 13/12			13/12/2022	11338		21.500,00
	1051491 - TRANSFERENCIA PIX DES: BENEDES SOARES BATIST 13/12			13/12/2022	11339		5.000,00
	927001 - TRANSFERENCIA PIX DES: RENOVA SOLUCOES INTEL 13/12			13/12/2022	11340		500,00
	853415 - TRANSFERENCIA PIX DES: REDUX INDUSTRIA E COM 13/12			13/12/2022	11341		11.560,00
CAIXA		1.1.01.01.01	11110				
	7744464 - RECEBIMENTO TED D REMET.BENEDES S BATISTA			13/12/2022	11342		30.000,00
REVENDA DE MERCADORIAS		4.1.01.42	61102				

Junta Comercial do Estado do Rio de Janeiro

Empresa: BENEDES SOARES BATISTA

NIRE: 338.0761116-3 Protocolo: 00-2023/227269-7 Data do protocolo: 21/03/2023

CERTIFICO A EXATIDÃO DOS TERMOS DE ABERTURA E ENCERRAMENTO REGISTRADOS em 22/03/2023 SOB O N° 00005383713.

Autenticação: 63A5BDA061809484C9D7A56A324499A230703E6B8355873FD011D14AA3A60C6E

Para validar o documento acesse <http://www.jucerja.rj.gov.br/servicos/chanceladigital>, informe o n° de protocolo.



Valores expressos em Reais (R\$)

Diário

Conta	Histórico	Classificação	Código	Data	Sequência	Débito	Crédito
REVENDA DE MERCADORIAS		4.1.01.42	61102				***** Continuação
	Venda Conforme NF Número 737			13/12/2022	13865		21.560,00
	Venda Conforme NF Número 738			13/12/2022	13866		19.984,00
CAIXA		1.1.01.01.01	11110				
	Compra Conforme NF Número 4049810 de Whirlpool S.A.			13/12/2022	14466		7.349,78
	Compra Conforme NF Número 440950 de COMERCIAL ILUMINIM LTDA			13/12/2022	14467		23.730,00
WEBCONTINENTAL LTDA		2.1.01.01	9027603				
	Compra Conforme NF Número 1660958 de WEBCONTINENTAL LTDA			13/12/2022	14468		1.403,98
CAIXA		1.1.01.01.01	11110				
	Compra Conforme NF Número 2947377 de BRS SP SUPRIMENTOS CORPORATIVOS S/A			13/12/2022	14469		370,02
	Compra Conforme NF Número 363132 de FRIGELAR COMERCIO E INDUSTRIA LTDA			13/12/2022	14470		1.183,64
	Compra Conforme NF Número 30420 de POLLO MOVEIS PARA ESCRITORIO LTDA			13/12/2022	14471		2.730,00
	Compra Conforme NF Número 310681 de Rodolub Comercio de Lubrificantes Ltda			13/12/2022	14472		986,09
	Compra Conforme NF Número 179996 de MAGAZINE LUIZA S/A			13/12/2022	14473		5.356,35
	Compra Conforme NF Número 1390 de Tatiana Morgado Persichetto Ltda			13/12/2022	14474		18.000,00
	Compra Conforme NF Número 21688 de SALUTEM COMERCIO DE MOVEIS HOSPITALARES EIRELI			13/12/2022	14475		2.544,65
	Compra Conforme NF Número 21687 de SALUTEM COMERCIO DE MOVEIS HOSPITALARES EIRELI			13/12/2022	14476		2.435,25
	Compra Conforme NF Número 26641 de REDUX INDUSTRIA E COMERCIO LTDA			13/12/2022	14477		11.560,00
	Compra Conforme NF Número 1019 de MARCELO SOUZA DE AZEVEDO SERVICO E COMERCIO			13/12/2022	14478		5.400,00
	Compra Conforme NF Número 1632 de C S GOMES COMERCIO E SERVICO DE TELECOMUNICACOES			13/12/2022	14479		2.240,00
	Compra Conforme NF Número 11069 de MARCIO DA SILVA AZEVEDO MOVEIS			13/12/2022	14480		1.734,36
	Pagto Duplic. N: 1			13/12/2022	14601		608,44
		Totais do dia		13/12/2022		350.891,48	350.891,48
CAIXA		1.1.01.01.01	11110				
	Transferência enviada pelo Pix - PIX Marketplace - 10.573.521/0001-91			14/12/2022	3424	769,96	
	Transferência enviada pelo Pix - PIX Marketplace - 10.573.521/0001-91			14/12/2022	3425	769,96	
BANCO NUBANK		1.1.01.02.23	11224				
	Estorno - Transferência enviada pelo Pix - PIX Marketplace - 10.573.5			14/12/2022	3426	769,96	
CAIXA		1.1.01.01.01	11110				
	Transferência enviada pelo Pix - PIX Marketplace - 10.573.521/0001-91			14/12/2022	3427	769,96	
	Transferência enviada pelo Pix - PIX Marketplace - 10.573.521/0001-91			14/12/2022	3428	119,97	
	Transferência enviada pelo Pix - IMPEX IMPERMEABILIZANTES - 10.937.96			14/12/2022	3429	3.614,20	
	Pagamento de boleto efetuado - DUNAX LUBRIFICANTES LTDA			14/12/2022	3430	869,58	
IMPOSTOS E TAXAS(S)		3.2.01.02.10	51210				
	Pagamento de boleto efetuado - SECRETARIA DE FAZENDA DO RIO DE JANEIRO			14/12/2022	3431	269,27	
SERVICOS PRESTADOS P/TERCEIROS		3.2.01.01.58	51156				
	Pagamento de boleto efetuado - YAPAY PAGAMENTOS ONLINE LTDA			14/12/2022	3432	141,51	
	Pagamento de boleto efetuado - STAPLES			14/12/2022	3433	1.799,00	
	Transferência enviada pelo Pix - PIX Marketplace - 10.573.521/0001-91			14/12/2022	3434	214,97	
BANCO NUBANK		1.1.01.02.23	11224				

Junta Comercial do Estado do Rio de Janeiro

Empresa: BENEDES SOARES BATISTA

NIRE: 338.0761116-3 Protocolo: 00-2023/227269-7 Data do protocolo: 21/03/2023

CERTIFICO A EXATIDÃO DOS TERMOS DE ABERTURA E ENCERRAMENTO REGISTRADOS em 22/03/2023 SOB O N° 00005383713.

Autenticação: 63A5BDA061809484C9D7A56A324499A230703E6B8355873FD011D14AA3A60C6E

Para validar o documento acesse <http://www.jucerja.rj.gov.br/servicos/chanceladigital>, informe o n° de protocolo.



Valores expressos em Reais (R\$)

Diário

Conta	Histórico	Classificação	Código	Data	Sequência	Débito	Crédito
BANCO NUBANK		1.1.01.02.23	11224				***** Continuação
	Transferência recebida pelo Pix - BENEDES SOARES BATISTA - 23.303.444			14/12/2022	3435	3.614,20	
	Estorno - Transferência enviada pelo Pix - GURGELMIX MAQUINAS E FERRA			14/12/2022	3436	371,96	
SERVICOS PRESTADOS P/TERCEIROS		3.2.01.01.58	51156				
	Transferência enviada pelo Pix - GURGELMIX MAQUINAS E FERRAMENTAS S A			14/12/2022	3437	371,96	
SEGUROS		3.2.01.01.99	51199				
	Pagamento de boleto efetuado - PAGSEGURO INTERNET INST DE PAG			14/12/2022	3438	779,40	
SERVICOS PRESTADOS P/TERCEIROS		3.2.01.01.58	51156				
	Transferência enviada pelo Pix - GURGELMIX MAQUINAS E FERRAMENTAS S A			14/12/2022	3439	88,70	
BANCO DO BRASIL S/A		1.1.01.02.04	11204				
	16686 - BB RENDE FACIL			14/12/2022	4230	0,01	
CAIXA		1.1.01.01.01	11110				
	121401 - PIX - ENVIADO			14/12/2022	4231	769,96	
	121402 - PIX - ENVIADO			14/12/2022	4232	384,98	
	121403 - PIX - ENVIADO			14/12/2022	4233	769,96	
BANCO DO BRASIL S/A		1.1.01.02.04	11204				
	9903 - BB RENDE FACIL			14/12/2022	4234	1.924,89	
CAIXA		1.1.01.01.01	11110				
	1429506 - PIX QR CODE DINAMICO DES: GURGELMIX MAQUINAS E 14/12			14/12/2022	11343	371,95	
	1428386 - PIX QR CODE ESTATICO DES: PIX Marketplace 14/12			14/12/2022	11344	1.199,60	
	829326 - PIX QR CODE ESTATICO DES: PIX Marketplace 14/12			14/12/2022	11345	769,96	
	827286 - PIX QR CODE ESTATICO DES: PIX Marketplace 14/12			14/12/2022	11346	769,96	
	807260 - PIX QR CODE ESTATICO DES: PIX Marketplace 14/12			14/12/2022	11347	769,96	
	2001186 - TRANSFERENCIA PIX DES: JOSE AUGUSTO GROSSO L 14/12			14/12/2022	11348	1.500,00	
	1746205 - TRANSFERENCIA PIX DES: MARCELO DOS SANTOS 14/12			14/12/2022	11349	1.650,00	
	1351539 - TRANSFERENCIA PIX DES: BENEDES SOARES BATIST 14/12			14/12/2022	11350	3.614,20	
	990675 - CARTAO VISA ELECTRON CENTRAL FERRAGENS			14/12/2022	11351	236,60	
	950457 - CARTAO VISA ELECTRON SANUZA MATERIAIS DE			14/12/2022	11352	48,12	
COMBUSTIVEL		3.2.01.01.80	51178				
	761716 - CARTAO VISA ELECTRON POSTO MENDENSE 2			14/12/2022	11353	50,00	
DESPESAS C/ALIMENTACAO(S)		3.2.01.01.18	51117				
	739432 - CARTAO VISA ELECTRON PAG*RestFrangoDaVila			14/12/2022	11354	56,00	
COMBUSTIVEL		3.2.01.01.80	51178				
	553936 - CARTAO VISA ELECTRON POSTO CIDADE DAS ROS			14/12/2022	11355	100,00	
CAIXA		1.1.01.01.01	11110				
	531009 - CARTAO VISA ELECTRON BRUM FERRAGENS			14/12/2022	11356	133,50	
TARIFAS BANCARIAS		3.2.01.04.11	51513				
	1 - TARIFA BANCARIA SAQUE AUTO ATEND			14/12/2022	11357	14,25	
BRADESCO S/A		1.1.01.02.03	11203				
	DEPÓSITOS			14/12/2022	11358	520,00	
	DEPÓSITOS			14/12/2022	11359	5.928,00	
CAIXA		1.1.01.01.01	11110				
	Venda Conforme NF Número 739			14/12/2022	13867	41.287,50	
	Venda Conforme NF Número 740			14/12/2022	13868	1.479,40	
	Venda Conforme NF Número 741			14/12/2022	13869	6.304,63	

Junta Comercial do Estado do Rio de Janeiro

Empresa: BENEDES SOARES BATISTA

NIRE: 338.0761116-3 Protocolo: 00-2023/227269-7 Data do protocolo: 21/03/2023

CERTIFICO A EXATIDÃO DOS TERMOS DE ABERTURA E ENCERRAMENTO REGISTRADOS em 22/03/2023 SOB O N° 00005383713.

Autenticação: 63A5BDA061809484C9D7A56A324499A230703E6B8355873FD011D14AA3A60C6E

Para validar o documento acesse <http://www.jucerja.rj.gov.br/servicos/chanceladigital>, informe o n° de protocolo.



Valores expressos em Reais (R\$)

Diário

Conta	Histórico	Classificação	Código	Data	Sequência	Débito	Crédito
MERC.	ADQUIRIDAS DE TERCEIROS	3.1.01.01.01	41110				
	Compra Conforme NF Número 512758 de GURGELMIX MAQUINAS E FERRAMENTAS S.A.			14/12/2022	14481	371,95	
	Compra Conforme NF Número 4051636 de Whirlpool S.A.			14/12/2022	14482	2.159,40	
	Compra Conforme NF Número 1229540 de AFC COMERCIO VAREJISTA DE COMPONENTES ELETRONICOS			14/12/2022	14483	1.199,60	
	Compra Conforme NF Número 512576 de GURGELMIX MAQUINAS E FERRAMENTAS S.A.			14/12/2022	14484	88,70	
	Compra Conforme NF Número 641306 de WEBCONTINENTAL LTDA			14/12/2022	14485	1.523,98	
	Compra Conforme NF Número 30941 de Andre Filiol Bellin Filho			14/12/2022	14486	769,96	
	Compra Conforme NF Número 30942 de Andre Filiol Bellin Filho			14/12/2022	14487	769,96	
	Compra Conforme NF Número 30940 de Andre Filiol Bellin Filho			14/12/2022	14488	384,98	
	Compra Conforme NF Número 30943 de Andre Filiol Bellin Filho			14/12/2022	14489	769,96	
	Compra Conforme NF Número 30936 de Andre Filiol Bellin Filho			14/12/2022	14490	769,96	
	Compra Conforme NF Número 30935 de Andre Filiol Bellin Filho			14/12/2022	14491	769,96	
	Compra Conforme NF Número 30934 de Andre Filiol Bellin Filho			14/12/2022	14492	400,00	
	Compra Conforme NF Número 30939 de Andre Filiol Bellin Filho			14/12/2022	14493	769,96	
	Compra Conforme NF Número 13253 de BEL MICRO COMPUTADORES LTDA 0007 - MG			14/12/2022	14494	2.798,40	
	Compra Conforme NF Número 8787 de S.R.B. COMERCIO DE MAT. DE CONTRUCAO LTDA. ME			14/12/2022	14495	236,60	
	Compra Conforme NF Número 3760 de LIN MINGSONG			14/12/2022	14496	119,97	
	Compra Conforme NF Número 341 de WILLIANE LAYS DE MELO SILVA 47033925859			14/12/2022	14497	185,32	
	Compra Conforme NF Número 1492 de THAMIRIS BRITO BARBOSA 49715874894			14/12/2022	14498	439,80	
Whirlpool S.A.		2.1.01.01	9014766				
	Pagto Duplic. N: 0169146441			14/12/2022	14596	7.349,78	
BANCO NUBANK		1.1.01.02.23	11224				
	Transferência enviada pelo Pix - PIX Marketplace - 10.573.521/0001-91			14/12/2022	3424		769,96
	Transferência enviada pelo Pix - PIX Marketplace - 10.573.521/0001-91			14/12/2022	3425		769,96
CAIXA		1.1.01.01.01	11110				
	Estorno - Transferência enviada pelo Pix - PIX Marketplace - 10.573.5			14/12/2022	3426		769,96
BANCO NUBANK		1.1.01.02.23	11224				
	Transferência enviada pelo Pix - PIX Marketplace - 10.573.521/0001-91			14/12/2022	3427		769,96
	Transferência enviada pelo Pix - PIX Marketplace - 10.573.521/0001-91			14/12/2022	3428		119,97
	Transferência enviada pelo Pix - IMPEX IMPERMEABILIZANTES - 10.937.96			14/12/2022	3429		3.614,20
	Pagamento de boleto efetuado - DUNAX LUBRIFICANTES LTDA			14/12/2022	3430		869,58
	Pagamento de boleto efetuado - SECRETARIA DE FAZENDA DO RIO DE JANEIRO			14/12/2022	3431		269,27
	Pagamento de boleto efetuado - YAPAY PAGAMENTOS ONLINE LTDA			14/12/2022	3432		141,51
	Pagamento de boleto efetuado - STAPLES			14/12/2022	3433		1.799,00
	Transferência enviada pelo Pix - PIX Marketplace - 10.573.521/0001-91			14/12/2022	3434		214,97
CAIXA		1.1.01.01.01	11110				
	Transferência recebida pelo Pix - BENEDES SOARES BATISTA - 23.303.444			14/12/2022	3435		3.614,20
	Estorno - Transferência enviada pelo Pix - GURGELMIX MAQUINAS E FERRA			14/12/2022	3436		371,96
BANCO NUBANK		1.1.01.02.23	11224				
	Transferência enviada pelo Pix - GURGELMIX MAQUINAS E FERRAMENTAS S A			14/12/2022	3437		371,96
	Pagamento de boleto efetuado - PAGSEGURO INTERNET INST DE PAG			14/12/2022	3438		779,40
	Transferência enviada pelo Pix - GURGELMIX MAQUINAS E			14/12/2022	3439		88,70

Junta Comercial do Estado do Rio de Janeiro

Empresa: BENEDES SOARES BATISTA

NIRE: 338.0761116-3 Protocolo: 00-2023/227269-7 Data do protocolo: 21/03/2023

CERTIFICO A EXATIDÃO DOS TERMOS DE ABERTURA E ENCERRAMENTO REGISTRADOS em 22/03/2023 SOB O N° 00005383713.

Autenticação: 63A5BDA061809484C9D7A56A324499A230703E6B8355873FD011D14AA3A60C6E

Para validar o documento acesse <http://www.jucerja.rj.gov.br/servicos/chanceladigital>, informe o n° de protocolo.



Valores expressos em Reais (R\$)

Diário

Conta	Histórico	Classificação	Código	Data	Sequência	Débito	Crédito
BANCO NUBANK		1.1.01.02.23	11224				***** Continuação
	FERRAMENTAS S A						
BB RENDE FACIL		1.1.01.03.10	11310				
	16686 - BB RENDE FACIL			14/12/2022	4230		0,01
BANCO DO BRASIL S/A		1.1.01.02.04	11204				
	121401 - PIX - ENVIADO			14/12/2022	4231		769,96
	121402 - PIX - ENVIADO			14/12/2022	4232		384,98
	121403 - PIX - ENVIADO			14/12/2022	4233		769,96
BB RENDE FACIL		1.1.01.03.10	11310				
	9903 - BB RENDE FACIL			14/12/2022	4234		1.924,89
BRADESCO S/A		1.1.01.02.03	11203				
	1429506 - PIX QR CODE DINAMICO DES: GURGELMIX MAQUINAS E			14/12/2022	11343		371,95
	14/12						
	1428386 - PIX QR CODE ESTATICO DES: PIX Marketplace	14/12		14/12/2022	11344		1.199,60
	829326 - PIX QR CODE ESTATICO DES: PIX Marketplace	14/12		14/12/2022	11345		769,96
	827286 - PIX QR CODE ESTATICO DES: PIX Marketplace	14/12		14/12/2022	11346		769,96
	807260 - PIX QR CODE ESTATICO DES: PIX Marketplace	14/12		14/12/2022	11347		769,96
	2001186 - TRANSFERENCIA PIX DES: JOSE AUGUSTO GROSSO L			14/12/2022	11348		1.500,00
	14/12						
	1746205 - TRANSFERENCIA PIX DES: MARCELO DOS SANTOS			14/12/2022	11349		1.650,00
	14/12						
	1351539 - TRANSFERENCIA PIX DES: BENEDES SOARES BATIST			14/12/2022	11350		3.614,20
	14/12						
	990675 - CARTAO VISA ELECTRON CENTRAL FERRAGENS			14/12/2022	11351		236,60
	950457 - CARTAO VISA ELECTRON SANUZA MATERIAIS DE			14/12/2022	11352		48,12
	761716 - CARTAO VISA ELECTRON POSTO MENDENSE 2			14/12/2022	11353		50,00
	739432 - CARTAO VISA ELECTRON PAG*RestFrangoDaVila			14/12/2022	11354		56,00
	553936 - CARTAO VISA ELECTRON POSTO CIDADE DAS ROS			14/12/2022	11355		100,00
	531009 - CARTAO VISA ELECTRON BRUM FERRAGENS			14/12/2022	11356		133,50
	1 - TARIFA BANCARIA SAQUE AUTO ATEND			14/12/2022	11357		14,25
CAIXA		1.1.01.01.01	11110				
	DEPÓSITOS			14/12/2022	11358		520,00
	DEPÓSITOS			14/12/2022	11359		5.928,00
REVENDA DE MERCADORIAS		4.1.01.42	61102				
	Venda Conforme NF Número 739			14/12/2022	13867		41.287,50
	Venda Conforme NF Número 740			14/12/2022	13868		1.479,40
	Venda Conforme NF Número 741			14/12/2022	13869		6.304,63
CAIXA		1.1.01.01.01	11110				
	Compra Conforme NF Número 512758 de GURGELMIX MAQUINAS E			14/12/2022	14481		371,95
	FERRAMENTAS S.A.						
	Compra Conforme NF Número 4051636 de Whirlpool S.A.			14/12/2022	14482		2.159,40
	Compra Conforme NF Número 1229540 de AFC COMERCIO VAREJISTA			14/12/2022	14483		1.199,60
	DE COMPONENTES ELETRONICOS						
	Compra Conforme NF Número 512576 de GURGELMIX MAQUINAS E			14/12/2022	14484		88,70
	FERRAMENTAS S.A.						
	Compra Conforme NF Número 641306 de WEBCONTINENTAL LTDA			14/12/2022	14485		1.523,98
	Compra Conforme NF Número 30941 de Andre Filiol Bellin Filho			14/12/2022	14486		769,96
	Compra Conforme NF Número 30942 de Andre Filiol Bellin Filho			14/12/2022	14487		769,96
	Compra Conforme NF Número 30940 de Andre Filiol Bellin Filho			14/12/2022	14488		384,98
	Compra Conforme NF Número 30943 de Andre Filiol Bellin Filho			14/12/2022	14489		769,96
	Compra Conforme NF Número 30936 de Andre Filiol Bellin Filho			14/12/2022	14490		769,96
	Compra Conforme NF Número 30935 de Andre Filiol Bellin Filho			14/12/2022	14491		769,96
	Compra Conforme NF Número 30934 de Andre Filiol Bellin Filho			14/12/2022	14492		400,00

Junta Comercial do Estado do Rio de Janeiro

Empresa: BENEDES SOARES BATISTA

NIRE: 338.0761116-3 Protocolo: 00-2023/227269-7 Data do protocolo: 21/03/2023

CERTIFICO A EXATIDÃO DOS TERMOS DE ABERTURA E ENCERRAMENTO REGISTRADOS em 22/03/2023 SOB O N° 00005383713.

Autenticação: 63A5BDA061809484C9D7A56A324499A230703E6B8355873FD011D14AA3A60C6E

Para validar o documento acesse <http://www.jucerja.rj.gov.br/servicos/chanceladigital>, informe o n° de protocolo.



Valores expressos em Reais (R\$)

Diário

Conta	Histórico	Classificação	Código	Data	Sequência	Débito	Crédito
CAIXA		1.1.01.01.01	11110				***** Continuação
	Compra Conforme NF Número 30939 de Andre Filiol Bellin Filho			14/12/2022	14493		769,96
	Compra Conforme NF Número 13253 de BEL MICRO COMPUTADORES LTDA 0007 - MG			14/12/2022	14494		2.798,40
	Compra Conforme NF Número 8787 de S.R.B. COMERCIO DE MAT. DE CONTRUCAO LTDA. ME			14/12/2022	14495		236,60
LIN MINGSONG		2.1.01.01	9027606				
	Compra Conforme NF Número 3760 de LIN MINGSONG			14/12/2022	14496		119,97
CAIXA		1.1.01.01.01	11110				
	Compra Conforme NF Número 341 de WILLIANE LAYS DE MELO SILVA 47033925859			14/12/2022	14497		185,32
	Compra Conforme NF Número 1492 de THAMIRIS BRITO BARBOSA 49715874894			14/12/2022	14498		439,80
	Pagto Duplic. N: 0169146441			14/12/2022	14596		7.349,78
		Totais do dia		14/12/2022		107.866,23	107.866,23
SERVICOS PRESTADOS P/TERCEIROS		3.2.01.01.58	51156				
	TransferA^ncia enviada pelo Pix - Vitor Viana Lopes - 213.826.187-51 -			15/12/2022	3440	200,00	
CAIXA		1.1.01.01.01	11110				
	TransferA^ncia enviada pelo Pix - D M P EQUIPAMENTOS LTDA. - 38.874.84			15/12/2022	3441	39.250,00	
BANCO NUBANK		1.1.01.02.23	11224				
	DepA^sito recebido - Cloud Walk Meios de Pagamentos e Servicos Ltda *			15/12/2022	3442	407,85	
	TransferA^ncia recebida pelo Pix - BENEDES SOARES BATISTA - 23.303.444			15/12/2022	3443	39.250,00	
	TransferA^ncia recebida pelo Pix - BENEDES SOARES BATISTA - 23.303.444			15/12/2022	3444	12.744,09	
CAIXA		1.1.01.01.01	11110				
	TransferA^ncia enviada pelo Pix - PARK DOS TAMBORES LTDA ME EPP - 86.7			15/12/2022	3445	6.750,00	
BANCO NUBANK		1.1.01.02.23	11224				
	TransferA^ncia recebida pelo Pix - BENEDES SOARES BATISTA - 23.303.444			15/12/2022	3446	6.750,00	
CAIXA		1.1.01.01.01	11110				
	TransferA^ncia enviada pelo Pix - FRIOVIX COMERCIO REFRIGERACAO - 09.3			15/12/2022	3447	12.744,09	
BANCO DO BRASIL S/A		1.1.01.02.04	11204				
	79582 - TRANSFERENCIA RECEBIDA			15/12/2022	4235	5.600,00	
	22360 - BB RENDE FACIL			15/12/2022	4236	0,01	
CAIXA		1.1.01.01.01	11110				
	121501 - TED			15/12/2022	4237	50.000,00	
	121502 - TED			15/12/2022	4238	53.000,00	
TARIFAS BANCARIAS		3.2.01.04.11	51513				
	103048 - TAR DOC/TED ELETRONICO			15/12/2022	4239	11,00	
BANCO DO BRASIL S/A		1.1.01.02.04	11204				
	9903 - BB RENDE FACIL			15/12/2022	4240	97.421,99	
TARIFAS BANCARIAS		3.2.01.04.11	51513				
	103047 - TAR DOC/TED ELETRONICO			15/12/2022	4241	11,00	
SERVICOS PRESTADOS P/TERCEIROS		3.2.01.01.58	51156				
	2001090 - TRANSFERENCIA PIX DES: 4S AUTO CENTER LTDA 15/12			15/12/2022	11360	407,85	
CAIXA		1.1.01.01.01	11110				
	1239548 - TRANSFERENCIA PIX DES: Felipe Edison Castro 15/12			15/12/2022	11361	950,00	
	1122404 - TRANSFERENCIA PIX DES: BENEDES SOARES BATIST			15/12/2022	11362	39.250,00	

Comprovante Qualificação econômico-financeira - BENEDES (lo (1196466)

SEI E-20/001.001206/2023 / pg. 506

Junta Comercial do Estado do Rio de Janeiro

Empresa: BENEDES SOARES BATISTA

NIRE: 338.0761116-3 Protocolo: 00-2023/227269-7 Data do protocolo: 21/03/2023

CERTIFICO A EXATIDÃO DOS TERMOS DE ABERTURA E ENCERRAMENTO REGISTRADOS em 22/03/2023 SOB O N° 00005383713.

Autenticação: 63A5BDA061809484C9D7A56A324499A230703E6B835873FD011D14AA3A60C6E

Para validar o documento acesse <http://www.jucerja.rj.gov.br/servicos/chanceladigital>, informe o n° de protocolo.



Valores expressos em Reais (R\$)

Diário

Conta	Histórico	Classificação	Código	Data	Sequência	Débito	Crédito
CAIXA		1.1.01.01.01	11110				***** Continuação
	15/12						
	1045406 - TRANSFERENCIA PIX DES: SOLUCAO COMPLETA INFO			15/12/2022	11363	959,80	
	15/12						
	1022477 - TRANSFERENCIA PIX DES: ZEMAL	15/12		15/12/2022	11364	839,52	
	1018291 - TRANSFERENCIA PIX DES: DESTAQUE GAMER	15/12		15/12/2022	11365	1.361,70	
	818312 - TRANSFERENCIA PIX DES: BENEDES SOARES BATIST			15/12/2022	11366	12.744,09	
	15/12						
	807562 - TRANSFERENCIA PIX DES: BENEDES SOARES BATIST			15/12/2022	11367	6.750,00	
	15/12						
DESP. C/CARTAO DE CREDITO		3.2.01.01.17	51116				
	3990349 - GASTOS CARTAO DE CREDITO			15/12/2022	11368	6.854,75	
DESPESAS GERAIS (DIVERSAS)		3.2.01.01.37	51135				
	790612 - CARTAO VISA ELECTRON PAG*BANCADEJORNAL			15/12/2022	11369	9,00	
COMBUSTIVEL		3.2.01.01.80	51178				
	360494 - CARTAO VISA ELECTRON P CIDADE DAS ROSAS L			15/12/2022	11370	100,00	
	228230 - CARTAO VISA ELECTRON SHELL BOX POSTO GAS			15/12/2022	11371	100,00	
DESPESAS C/ALIMENTACAO(S)		3.2.01.01.18	51117				
	153671 - CARTAO VISA ELECTRON BAR E LANCHONETE OS			15/12/2022	11372	27,00	
DESPESAS GERAIS (DIVERSAS)		3.2.01.01.37	51135				
	53855 - CARTAO VISA ELECTRON ESTAPAR TELEPORTO			15/12/2022	11373	10,00	
TARIFAS BANCARIAS		3.2.01.04.11	51513				
	DESPESAS FINANCEIRAS			15/12/2022	11374	28,90	
CAIXA		1.1.01.01.01	11110				
	SAQUES			15/12/2022	11375	750,00	
	SAQUES			15/12/2022	11376	1.298,99	
	SAQUES			15/12/2022	11377	443,47	
	SAQUES			15/12/2022	11378	50.840,00	
	SAQUES			15/12/2022	11379	519,90	
BRADESCO S/A		1.1.01.02.03	11203				
	9707927 - RECEBIMENTO TED D REMET.BENEDES S BATISTA			15/12/2022	11380	50.000,00	
	1552748 - RECEBIMENTO TED D REMET.BENEDES S BATISTA			15/12/2022	11381	53.000,00	
	DEPÓSITOS			15/12/2022	11382	8.145,07	
CAIXA		1.1.01.01.01	11110				
	Venda Conforme NF Número 742			15/12/2022	13870	5.699,55	
	Venda Conforme NF Número 743			15/12/2022	13871	17.550,00	
MERC. ADQUIRIDAS DE TERCEIROS		3.1.01.01.01	41110				
	Compra Conforme NF Número 2951584 de BRS SP SUPRIMENTOS CORPORATIVOS S/A			15/12/2022	14499	2.158,80	
	Compra Conforme NF Número 34236 de EPI 360 INDUSTRIA, COMERCIO, IMPORTACAO, EXPORTACA			15/12/2022	14500	141,51	
	Compra Conforme NF Número 3166 de ROGEL INDUSTRIA E COMERCIO DE GRAXAS LTDA ME			15/12/2022	14501	1.900,00	
	Compra Conforme NF Número 6580 de SOLUCAO COMPLETA INFORMATICA LTDA			15/12/2022	14502	959,80	
	Compra Conforme NF Número 6102 de ZEMAL COMERCIO DE PRODUTOS DE LIMPEZA LTDA			15/12/2022	14503	167,90	
	Compra Conforme NF Número 16851 de PARK DOS TAMBORES LTDA - EPP			15/12/2022	14504	6.000,00	
BRS SP SUPRIMENTOS CORPORATIVOS S/A		2.1.01.01	9027613				
	Pagto Duplic. N: 2951584			15/12/2022	14602	2.158,80	
BANCO NUBANK		1.1.01.02.23	11224				
	Transferência enviada pelo Pix - Vitor Viana Lopes - 213.826.187-51 -			15/12/2022	3440		200,00

Junta Comercial do Estado do Rio de Janeiro

Empresa: BENEDES SOARES BATISTA

NIRE: 338.0761116-3 Protocolo: 00-2023/227269-7 Data do protocolo: 21/03/2023

CERTIFICO A EXATIDÃO DOS TERMOS DE ABERTURA E ENCERRAMENTO REGISTRADOS em 22/03/2023 SOB O N° 00005383713.

Autenticação: 63A5BDA061809484C9D7A56A324499A230703E6B8355873FD011D14AA3A60C6E

Para validar o documento acesse <http://www.jucerja.rj.gov.br/servicos/chanceladigital>, informe o n° de protocolo.



Valores expressos em Reais (R\$)

Diário

Conta	Histórico	Classificação	Código	Data	Sequência	Débito	Crédito
BANCO NUBANK		1.1.01.02.23	11224			***** Continuação	
	Transferência enviada pelo Pix - D M P EQUIPAMENTOS LTDA. - 38.874.84			15/12/2022	3441		39.250,00
CAIXA		1.1.01.01.01	11110				
	Depósito recebido - Cloud Walk Meios de Pagamentos e Servicos Ltda *			15/12/2022	3442		407,85
	Transferência recebida pelo Pix - BENEDES SOARES BATISTA - 23.303.444			15/12/2022	3443		39.250,00
	Transferência recebida pelo Pix - BENEDES SOARES BATISTA - 23.303.444			15/12/2022	3444		12.744,09
BANCO NUBANK		1.1.01.02.23	11224				
	Transferência enviada pelo Pix - PARK DOS TAMBORES LTDA ME EPP - 86.7			15/12/2022	3445		6.750,00
CAIXA		1.1.01.01.01	11110				
	Transferência recebida pelo Pix - BENEDES SOARES BATISTA - 23.303.444			15/12/2022	3446		6.750,00
BANCO NUBANK		1.1.01.02.23	11224				
	Transferência enviada pelo Pix - FRIOVIX COMERCIO REFRIGERACAO - 09.3			15/12/2022	3447		12.744,09
CAIXA		1.1.01.01.01	11110				
	79582 - TRANSFERENCIA RECEBIDA			15/12/2022	4235		5.600,00
BB RENDE FACIL		1.1.01.03.10	11310				
	22360 - BB RENDE FACIL			15/12/2022	4236		0,01
BANCO DO BRASIL S/A		1.1.01.02.04	11204				
	121501 - TED			15/12/2022	4237		50.000,00
	121502 - TED			15/12/2022	4238		53.000,00
	103048 - TAR DOC/TED ELETRONICO			15/12/2022	4239		11,00
BB RENDE FACIL		1.1.01.03.10	11310				
	9903 - BB RENDE FACIL			15/12/2022	4240		97.421,99
BANCO DO BRASIL S/A		1.1.01.02.04	11204				
	103047 - TAR DOC/TED ELETRONICO			15/12/2022	4241		11,00
BRADESCO S/A		1.1.01.02.03	11203				
	2001090 - TRANSFERENCIA PIX DES: 4S AUTO CENTER LTDA 15/12			15/12/2022	11360		407,85
	1239548 - TRANSFERENCIA PIX DES: Felipe Edison Castro 15/12			15/12/2022	11361		950,00
	1122404 - TRANSFERENCIA PIX DES: BENEDES SOARES BATIST 15/12			15/12/2022	11362		39.250,00
	1045406 - TRANSFERENCIA PIX DES: SOLUCAO COMPLETA INFO 15/12			15/12/2022	11363		959,80
	1022477 - TRANSFERENCIA PIX DES: ZEMAL 15/12			15/12/2022	11364		839,52
	1018291 - TRANSFERENCIA PIX DES: DESTAQUE GAMER 15/12			15/12/2022	11365		1.361,70
	818312 - TRANSFERENCIA PIX DES: BENEDES SOARES BATIST 15/12			15/12/2022	11366		12.744,09
	807562 - TRANSFERENCIA PIX DES: BENEDES SOARES BATIST 15/12			15/12/2022	11367		6.750,00
	3990349 - GASTOS CARTAO DE CREDITO			15/12/2022	11368		6.854,75
	790612 - CARTAO VISA ELECTRON PAG*BANCADEJORNAL			15/12/2022	11369		9,00
	360494 - CARTAO VISA ELECTRON P CIDADE DAS ROSAS L			15/12/2022	11370		100,00
	228230 - CARTAO VISA ELECTRON SHELL BOX POSTO GAS			15/12/2022	11371		100,00
	153671 - CARTAO VISA ELECTRON BAR E LANCHONETE OS			15/12/2022	11372		27,00
	53855 - CARTAO VISA ELECTRON ESTAPAR TELEPORTO			15/12/2022	11373		10,00
	DESPESAS FINANCEIRAS			15/12/2022	11374		28,90
	SAQUES			15/12/2022	11375		750,00
	SAQUES			15/12/2022	11376		1.298,99
	SAQUES			15/12/2022	11377		443,47

Junta Comercial do Estado do Rio de Janeiro

Empresa: BENEDES SOARES BATISTA

NIRE: 338.0761116-3 Protocolo: 00-2023/227269-7 Data do protocolo: 21/03/2023

CERTIFICO A EXATIDÃO DOS TERMOS DE ABERTURA E ENCERRAMENTO REGISTRADOS em 22/03/2023 SOB O Nº 00005383713.

Autenticação: 63A5BDA061809484C9D7A56A324499A230703E6B8355873FD011D14AA3A60C6E

Para validar o documento acesse <http://www.jucerja.rj.gov.br/servicos/chanceladigital>, informe o nº de protocolo.



Valores expressos em Reais (R\$)

Diário

Conta	Histórico	Classificação	Código	Data	Sequência	Débito	Crédito
BRADERCO S/A		1.1.01.02.03	11203				***** Continuação
	SAQUES			15/12/2022	11378		50.840,00
	SAQUES			15/12/2022	11379		519,90
CAIXA		1.1.01.01.01	11110				
	9707927 - RECEBIMENTO TED D REMET.BENEDES S BATISTA			15/12/2022	11380		50.000,00
	1552748 - RECEBIMENTO TED D REMET.BENEDES S BATISTA			15/12/2022	11381		53.000,00
	DEPÓSITOS			15/12/2022	11382		8.145,07
REVENDA DE MERCADORIAS		4.1.01.42	61102				
	Venda Conforme NF Número 742			15/12/2022	13870		5.699,55
	Venda Conforme NF Número 743			15/12/2022	13871		17.550,00
CAIXA		1.1.01.01.01	11110				
	Compra Conforme NF Número 2951584 de BRS SP SUPRIMENTOS CORPORATIVOS S/A			15/12/2022	14499		2.158,80
	Compra Conforme NF Número 34236 de EPI 360 INDUSTRIA, COMERCIO, IMPORTACAO, EXPORTACA			15/12/2022	14500		141,51
	Compra Conforme NF Número 3166 de ROGEL INDUSTRIA E COMERCIO DE GRAXAS LTDA ME			15/12/2022	14501		1.900,00
	Compra Conforme NF Número 6580 de SOLUCAO COMPLETA INFORMATICA LTDA			15/12/2022	14502		959,80
	Compra Conforme NF Número 6102 de ZEMAL COMERCIO DE PRODUTOS DE LIMPEZA LTDA			15/12/2022	14503		167,90
	Compra Conforme NF Número 16851 de PARK DOS TAMBORES LTDA - EPP			15/12/2022	14504		6.000,00
	Pagto Duplic. N: 2951584			15/12/2022	14602		2.158,80
		Totais do dia		15/12/2022		596.266,43	596.266,43
BANCO NUBANK		1.1.01.02.23	11224				
	Transferência recebida pelo Pix - BENEDES SOARES BATISTA - 112.487.60			16/12/2022	3448	15.000,00	
CAIXA		1.1.01.01.01	11110				
	Transferência enviada pelo Pix - RENOV SOLUCOES INTELIGENTES - 23.30			16/12/2022	3449	26.000,00	
	Transferência enviada pelo Pix - 4S AUTO CENTER LTDA - 48.829.710/000			16/12/2022	3450	534,09	
	Transferência enviada pelo Pix - TEMDPLAST EMBALAGENS PLASTICAS - 33.			16/12/2022	3451	5.000,00	
BANCO NUBANK		1.1.01.02.23	11224				
	Transferência recebida pelo Pix - BENEDES S BATISTA - 23.303.444/0001			16/12/2022	3452	3.362,00	
CAIXA		1.1.01.01.01	11110				
	Transferência enviada pelo Pix - 3GREEN TECHNOLOGY - 71.052.559/0001-			16/12/2022	3453	74.660,10	
BANCO NUBANK		1.1.01.02.23	11224				
	Transferência recebida pelo Pix - Benedes Soares Batista - 112.487.60			16/12/2022	3454	30.000,00	
	Transferência recebida pelo Pix - BENEDES SOARES BATISTA - 23.303.444			16/12/2022	3455	58.000,00	
	Depósito recebido - Cloud Walk Meios de Pagamentos e Servicos Ltda *			16/12/2022	3456	534,09	
CAIXA		1.1.01.01.01	11110				
	121601 - PIX - ENVIADO			16/12/2022	4242	3.362,00	
DESP. C/CARTAO DE CREDITO		3.2.01.01.17	51116				
	46426551 - PAGTO CARTAO CREDITO			16/12/2022	4243	14,35	
BANCO DO BRASIL S/A		1.1.01.02.04	11204				
	9903 - BB RENDE FACIL			16/12/2022	4244	157,67	
	25000000 - ORDEM BANC 12 SEC TES NAC			16/12/2022	4245	1.088,77	

Junta Comercial do Estado do Rio de Janeiro

Empresa: BENEDES SOARES BATISTA

NIRE: 338.0761116-3 Protocolo: 00-2023/227269-7 Data do protocolo: 21/03/2023

CERTIFICADO A EXATIDÃO DOS TERMOS DE ABERTURA E ENCERRAMENTO REGISTRADOS em 22/03/2023 SOB O Nº 00005383713.

Autenticação: 63A5BDA061809484C9D7A56A324499A230703E6B8355873FD011D14AA3A60C6E

Para validar o documento acesse <http://www.jucerja.rj.gov.br/servicos/chanceladigital>, informe o nº de protocolo.



Valores expressos em Reais (R\$)

Diário

Conta	Histórico	Classificação	Código	Data	Sequência	Débito	Crédito
BANCO DO BRASIL S/A		1.1.01.02.04	11204				***** Continuação
	58027746 - TED-PAG FORNECEDORES			16/12/2022	4246	2.129,90	
	19340 - BB RENDE FACIL			16/12/2022	4247	0,01	
CAIXA		1.1.01.01.01	11110				
	18 - CHEQUE COMPENSADO			16/12/2022	11383	45.750,00	
	1648111 - TRANSFERENCIA PIX DES: BENEDES SOARES BATIST 16/12			16/12/2022	11384	58.000,00	
ASSESSORIA CONTABIL		3.2.01.01.62	51160				
	1443509 - TRANSFERENCIA PIX DES: DANIELLE MACIOKAS MAR 16/12			16/12/2022	11385	1.212,00	
IMPOSTOS E TAXAS(S)		3.2.01.02.10	51210				
	5955357 - PAGTO ELETRONICO TRIBUTOS GRERJ 5353570009600			16/12/2022	11386	26,51	
CAIXA		1.1.01.01.01	11110				
	SAQUES			16/12/2022	11387	17,33	
	SAQUES			16/12/2022	11388	315,83	
	SAQUES			16/12/2022	11389	3.678,97	
	SAQUES			16/12/2022	11390	381,80	
	SAQUES			16/12/2022	11391	70,69	
DESP. C/CARTAO DE CREDITO		3.2.01.01.17	51116				
	101649 - CARTAO VISA ELECTRON ZUHAUSE BIER			16/12/2022	11392	224,20	
BRADESCO S/A		1.1.01.02.03	11203				
	1830309 - TRANSFERENCIA PIX REM: BENEDES SOARES BATIST 16/12			16/12/2022	11393	26.000,00	
	1708397 - TRANSFERENCIA PIX REM: FONTE 02 - 25 APLIC E 16/12 DEPÓSITOS			16/12/2022	11394	22.989,90	
	DEPÓSITOS			16/12/2022	11395	24.255,00	
	DEPÓSITOS			16/12/2022	11396	33.834,00	
CAIXA		1.1.01.01.01	11110				
	Venda Conforme NF Número 744			16/12/2022	13872	1.131,00	
	Venda Conforme NF Número 745			16/12/2022	13873	9.700,00	
MERC. ADQUIRIDAS DE TERCEIROS		3.1.01.01.01	41110				
	Compra Conforme NF Número 154318 de DIMENSIONAL BRASIL SOLUCOES LTDA			16/12/2022	14505	779,40	
	Compra Conforme NF Número 4270 de DMP Equipamentos LTDA			16/12/2022	14506	39.250,00	
CAIXA		1.1.01.01.01	11110				
	Transferência recebida pelo Pix - BENEDES SOARES BATISTA - 112.487.60			16/12/2022	3448		15.000,00
BANCO NUBANK		1.1.01.02.23	11224				
	Transferência enviada pelo Pix - RENOVA SOLUCOES INTELIGENTES - 23.30			16/12/2022	3449		26.000,00
	Transferência enviada pelo Pix - 4S AUTO CENTER LTDA - 48.829.710/000			16/12/2022	3450		534,09
	Transferência enviada pelo Pix - TEMDPLAST EMBALAGENS PLASTICAS - 33.			16/12/2022	3451		5.000,00
CAIXA		1.1.01.01.01	11110				
	Transferência recebida pelo Pix - BENEDES S BATISTA - 23.303.444/0001			16/12/2022	3452		3.362,00
BANCO NUBANK		1.1.01.02.23	11224				
	Transferência enviada pelo Pix - 3GREEN TECHNOLOGY - 71.052.559/0001-			16/12/2022	3453		74.660,10
CAIXA		1.1.01.01.01	11110				
	Transferência recebida pelo Pix - Benedes Soares Batista - 112.487.60			16/12/2022	3454		30.000,00
	Transferência recebida pelo Pix - BENEDES SOARES BATISTA - 23.303.444			16/12/2022	3455		58.000,00
	Depósito recebido - Cloud Walk Meios de Pagamentos e Servicos Ltda *			16/12/2022	3456		534,09

Comprovante Qualificação econômico-financeira - BENEDES (lo (1196466))

SEI E-20/001.001206/2023 / pg. 510

Junta Comercial do Estado do Rio de Janeiro

Empresa: BENEDES SOARES BATISTA

NIRE: 338.0761116-3 Protocolo: 00-2023/227269-7 Data do protocolo: 21/03/2023

CERTIFICO A EXATIDÃO DOS TERMOS DE ABERTURA E ENCERRAMENTO REGISTRADOS em 22/03/2023 SOB O N° 00005383713.

Autenticação: 63A5BDA061809484C9D7A56A324499A230703E6B8355873FD011D14AA3A60C6E

Para validar o documento acesse <http://www.jucerja.rj.gov.br/servicos/chanceladigital>, informe o n° de protocolo.



Valores expressos em Reais (R\$)

Diário

Conta	Histórico	Classificação	Código	Data	Sequência	Débito	Crédito
BANCO DO BRASIL S/A		1.1.01.02.04	11204				
	121601 - PIX - ENVIADO			16/12/2022	4242		3.362,00
	46426551 - PAGTO CARTAO CREDITO			16/12/2022	4243		14,35
BB RENDE FACIL		1.1.01.03.10	11310				
	9903 - BB RENDE FACIL			16/12/2022	4244		157,67
CAIXA		1.1.01.01.01	11110				
	25000000 - ORDEM BANC 12 SEC TES NAC			16/12/2022	4245		1.088,77
	58027746 - TED-PAG FORNECEDORES			16/12/2022	4246		2.129,90
BB RENDE FACIL		1.1.01.03.10	11310				
	19340 - BB RENDE FACIL			16/12/2022	4247		0,01
BRADESCO S/A		1.1.01.02.03	11203				
	18 - CHEQUE COMPENSADO			16/12/2022	11383		45.750,00
	1648111 - TRANSFERENCIA PIX DES: BENEDES SOARES BATIST			16/12/2022	11384		58.000,00
	16/12						
	1443509 - TRANSFERENCIA PIX DES: DANIELLE MACIOKAS MAR			16/12/2022	11385		1.212,00
	16/12						
	5955357 - PAGTO ELETRONICO TRIBUTO GRERJ 5353570009600			16/12/2022	11386		26,51
	SAQUES			16/12/2022	11387		17,33
	SAQUES			16/12/2022	11388		315,83
	SAQUES			16/12/2022	11389		3.678,97
	SAQUES			16/12/2022	11390		381,80
	SAQUES			16/12/2022	11391		70,69
	101649 - CARTAO VISA ELECTRON ZUHAUSE BIER			16/12/2022	11392		224,20
CAIXA		1.1.01.01.01	11110				
	1830309 - TRANSFERENCIA PIX REM: BENEDES SOARES BATIST			16/12/2022	11393		26.000,00
	16/12						
	1708397 - TRANSFERENCIA PIX REM: FONTE 02 - 25 APLIC E 16/12			16/12/2022	11394		22.989,90
	DEPÓSITOS			16/12/2022	11395		24.255,00
	DEPÓSITOS			16/12/2022	11396		33.834,00
REVENDA DE MERCADORIAS		4.1.01.42	61102				
	Venda Conforme NF Número 744			16/12/2022	13872		1.131,00
	Venda Conforme NF Número 745			16/12/2022	13873		9.700,00
CAIXA		1.1.01.01.01	11110				
	Compra Conforme NF Número 154318 de DIMENSIONAL BRASIL			16/12/2022	14505		779,40
	SOLUCOES LTDA						
	Compra Conforme NF Número 4270 de DMP Equipamentos LTDA			16/12/2022	14506		39.250,00
	Totais do dia			16/12/2022		487.459,61	487.459,61
BANCO NUBANK		1.1.01.02.23	11224				
	TransferA ^{nc} ia recebida pelo Pix - RONALDO GOMES AMARAL -			18/12/2022	3457	20.000,00	
	884.266.617-						
	TransferA ^{nc} ia recebida pelo Pix - RONALDO GOMES AMARAL -			18/12/2022	3458	20.000,00	
	884.266.617-						
	TransferA ^{nc} ia recebida pelo Pix - RONALDO GOMES AMARAL -			18/12/2022	3459	750,00	
	884.266.617-						
CAIXA		1.1.01.01.01	11110				
	TransferA ^{nc} ia recebida pelo Pix - RONALDO GOMES AMARAL -			18/12/2022	3457		20.000,00
	884.266.617-						
	TransferA ^{nc} ia recebida pelo Pix - RONALDO GOMES AMARAL -			18/12/2022	3458		20.000,00
	884.266.617-						
	TransferA ^{nc} ia recebida pelo Pix - RONALDO GOMES AMARAL -			18/12/2022	3459		750,00
	884.266.617-						
	Totais do dia			18/12/2022		40.750,00	40.750,00

Junta Comercial do Estado do Rio de Janeiro

Empresa: BENEDES SOARES BATISTA

NIRE: 338.0761116-3 Protocolo: 00-2023/227269-7 Data do protocolo: 21/03/2023

CERTIFICO A EXATIDÃO DOS TERMOS DE ABERTURA E ENCERRAMENTO REGISTRADOS em 22/03/2023 SOB O N° 00005383713.

Autenticação: 63A5BDA061809484C9D7A56A324499A230703E6B8355873FD011D14AA3A60C6E

Para validar o documento acesse <http://www.jucerja.rj.gov.br/servicos/chanceladigital>, informe o n° de protocolo.



Valores expressos em Reais (R\$)

Diário

Conta	Histórico	Classificação	Código	Data	Sequência	Débito	Crédito
CAIXA		1.1.01.01.01	11110				
	Transferência enviada pelo Pix - RENOVA SOLUCOES INTELIGENTES - 23.30			19/12/2022	3460	4.836,00	
CONSULTORIA/ACESSO INFORMATICA		3.2.01.01.26	51124				
	Pagamento de boleto efetuado - SUMICITY TELECOMUNICACOES S A			19/12/2022	3461	163,53	
BANCO NUBANK		1.1.01.02.23	11224				
	Transferência recebida pelo Pix - ROGEL INDUSTRIA E COMERCIO DE GRAXA			19/12/2022	3462	5.000,00	
CAIXA		1.1.01.01.01	11110				
	Transferência enviada pelo Pix - RIOLUB LUB E LOGISTICA LTDA - 05.44			19/12/2022	3463	17.510,56	
	Transferência enviada pelo Pix - RENOVA SOLUCOES INTELIGENTES - 23.30			19/12/2022	3464	41.684,65	
BANCO NUBANK		1.1.01.02.23	11224				
	Transferência recebida pelo Pix - BENEDES SOARES BATISTA - 23.303.444			19/12/2022	3465	17.510,56	
BANCO DO BRASIL S/A		1.1.01.02.04	11204				
	13251 - BB RENDE FACIL			19/12/2022	4248	0,01	
BB RENDE FACIL		1.1.01.03.10	11310				
	9903 - BB RENDE FACIL			19/12/2022	4249	0,01	
SERVICOS PRESTADOS P/TERCEIROS		3.2.01.01.58	51156				
	1421076 - TRANSFERENCIA PIX DES: CLEBER ISAIAS MACHADO 17/12			19/12/2022	11397	25,00	
	1157561 - TRANSFERENCIA PIX DES: CLEBER ISAIAS MACHADO 17/12			19/12/2022	11398	850,00	
	919514 - TRANSFERENCIA PIX DES: RAFAEL AZEVEDO DE OLI 19/12			19/12/2022	11399	120,00	
CAIXA		1.1.01.01.01	11110				
	901447 - TRANSFERENCIA PIX DES: BENEDES SOARES BATIST 19/12			19/12/2022	11400	17.510,56	
	SAQUES			19/12/2022	11401	21.202,04	
COMBUSTIVEL		3.2.01.01.80	51178				
	443839 - CARTAO VISA ELECTRON POSTO RELOGIO			19/12/2022	11402	250,07	
	279475 - CARTAO VISA ELECTRON P CIDADE DAS ROSAS L			19/12/2022	11403	100,00	
DESPESAS C/ALIMENTACAO(S)		3.2.01.01.18	51117				
	2880 - CARTAO VISA ELECTRON O QUEIJAO			19/12/2022	11404	50,40	
CAPITALIZACAO		1.1.01.03.11	11311				
	TITULO DE CAPITALIZACAO BRADESCO			19/12/2022	11405	500,00	
	TITULO DE CAPITALIZACAO BRADESCO			19/12/2022	11406	500,00	
CAIXA		1.1.01.01.01	11110				
	SAQUES			19/12/2022	11407	3.072,57	
	SAQUES			19/12/2022	11408	2.511,00	
	SAQUES			19/12/2022	11409	748,02	
BRADESCO S/A		1.1.01.02.03	11203				
	1920090 - TRANSFERENCIA PIX REM: BENEDES SOARES BATIST 19/12			19/12/2022	11410	4.836,00	
	708165 - TRANSFERENCIA PIX REM: BENEDES SOARES BATIST 19/12			19/12/2022	11411	41.684,65	
	DEPÓSITOS			19/12/2022	11412	1.528,49	
	DEPÓSITOS			19/12/2022	11413	1.328,80	
	DEPÓSITOS			19/12/2022	11414	33.606,00	
	DEPÓSITOS			19/12/2022	11415	1.050,00	
CAIXA		1.1.01.01.01	11110				
	Venda Conforme NF Número 746			19/12/2022	13874	5.560,00	

Comprovante Qualificação econômico-financeira - BENEDES (lo (1196466)

SEI E-20/001.001206/2023 / pg. 512

Junta Comercial do Estado do Rio de Janeiro

Empresa: BENEDES SOARES BATISTA

NIRE: 338.0761116-3 Protocolo: 00-2023/227269-7 Data do protocolo: 21/03/2023

CERTIFICO A EXATIDÃO DOS TERMOS DE ABERTURA E ENCERRAMENTO REGISTRADOS em 22/03/2023 SOB O Nº 00005383713.

Autenticação: 63A5BDA061809484C9D7A56A324499A230703E6B8355873FD011D14AA3A60C6E

Para validar o documento acesse <http://www.jucerja.rj.gov.br/servicos/chanceladigital>, informe o nº de protocolo.



Valores expressos em Reais (R\$)

Diário

Conta	Histórico	Classificação	Código	Data	Sequência	Débito	Crédito
CAIXA		1.1.01.01.01	11110				***** Continuação
	Venda Conforme NF Número 747			19/12/2022	13875	8.299,95	
	Venda Conforme NF Número 749			19/12/2022	13876	1.872,50	
	Venda Conforme NF Número 750			19/12/2022	13877	2.843,00	
	Venda Conforme NF Número 751			19/12/2022	13878	15.823,00	
	Venda Conforme NF Número 753			19/12/2022	13879	52.499,78	
MERC. ADQUIRIDAS DE TERCEIROS		3.1.01.01.01	41110				
	Compra Conforme NF Número 2342080 de FRIOVIX COMERCIO DE REFRIGERACAO LTDA			19/12/2022	14507	12.744,09	
	Compra Conforme NF Número 5683465 de MARILUCE DE OLIVEIRA DA SILVA 12416261703			19/12/2022	14508	8.200,00	
	Compra Conforme NF Número 1673862 de GRUPO K1 S A			19/12/2022	14509	11.981,83	
	Compra Conforme NF Número 270783 de BEL MICRO TECNOLOGIA S/A			19/12/2022	14510	74.484,01	
	Compra Conforme NF Número 159435 de INGRAX IND E COMERCIO DE GRAXAS SA - DUQUE DE CAXI			19/12/2022	14511	659,70	
	Compra Conforme NF Número 159433 de INGRAX IND E COMERCIO DE GRAXAS SA - DUQUE DE CAXI			19/12/2022	14512	3.503,21	
	Compra Conforme NF Número 159434 de INGRAX IND E COMERCIO DE GRAXAS SA - DUQUE DE CAXI			19/12/2022	14513	1.925,15	
	Compra Conforme NF Número 110824 de RIOLUB LUBRIF. E LOGISTICA LTDA FILIAL			19/12/2022	14514	24.510,56	
	Compra Conforme NF Número 7626 de Impex Impermeabilizantes Eireli			19/12/2022	14515	3.614,20	
BANCO NUBANK		1.1.01.02.23	11224				
	Transferência enviada pelo Pix - RENOVA SOLUCOES INTELIGENTES - 23.30			19/12/2022	3460		4.836,00
	Pagamento de boleto efetuado - SUMICITY TELECOMUNICACOES S A			19/12/2022	3461		163,53
CAIXA		1.1.01.01.01	11110				
	Transferência recebida pelo Pix - ROGEL INDUSTRIA E COMERCIO DE GRAXA			19/12/2022	3462		5.000,00
BANCO NUBANK		1.1.01.02.23	11224				
	Transferência enviada pelo Pix - RIOLUB LUB E LOGISTICA LTDA - 05.44			19/12/2022	3463		17.510,56
	Transferência enviada pelo Pix - RENOVA SOLUCOES INTELIGENTES - 23.30			19/12/2022	3464		41.684,65
CAIXA		1.1.01.01.01	11110				
	Transferência recebida pelo Pix - BENEDES SOARES BATISTA - 23.303.444			19/12/2022	3465		17.510,56
BB RENDE FACIL		1.1.01.03.10	11310				
	13251 - BB RENDE FACIL			19/12/2022	4248		0,01
BANCO DO BRASIL S/A		1.1.01.02.04	11204				
	9903 - BB RENDE FACIL			19/12/2022	4249		0,01
BRADESCO S/A		1.1.01.02.03	11203				
	1421076 - TRANSFERENCIA PIX DES: CLEBER ISAIAS MACHADO 17/12			19/12/2022	11397		25,00
	1157561 - TRANSFERENCIA PIX DES: CLEBER ISAIAS MACHADO 17/12			19/12/2022	11398		850,00
	919514 - TRANSFERENCIA PIX DES: RAFAEL AZEVEDO DE OLI 19/12			19/12/2022	11399		120,00
	901447 - TRANSFERENCIA PIX DES: BENEDES SOARES BATIST 19/12			19/12/2022	11400		17.510,56
	SAQUES			19/12/2022	11401		21.202,04
	443839 - CARTAO VISA ELECTRON POSTO RELOGIO			19/12/2022	11402		250,07
	279475 - CARTAO VISA ELECTRON P CIDADE DAS ROSAS L			19/12/2022	11403		100,00
	2880 - CARTAO VISA ELECTRON O QUEIJAO			19/12/2022	11404		50,40

Junta Comercial do Estado do Rio de Janeiro

Empresa: BENEDES SOARES BATISTA

NIRE: 338.0761116-3 Protocolo: 00-2023/227269-7 Data do protocolo: 21/03/2023

CERTIFICO A EXATIDÃO DOS TERMOS DE ABERTURA E ENCERRAMENTO REGISTRADOS em 22/03/2023 SOB O Nº 00005383713.

Autenticação: 63A5BDA061809484C9D7A56A324499A230703E6B8355873FD011D14AA3A60C6E

Para validar o documento acesse <http://www.jucerja.rj.gov.br/servicos/chanceladigital>, informe o nº de protocolo.



Valores expressos em Reais (R\$)

Diário

Conta	Histórico	Classificação	Código	Data	Sequência	Débito	Crédito
BRABESCO S/A		1.1.01.02.03	11203				***** Continuação
	TITULO DE CAPITALIZACAO BRADESCO			19/12/2022	11405		500,00
	TITULO DE CAPITALIZACAO BRADESCO			19/12/2022	11406		500,00
	SAQUES			19/12/2022	11407		3.072,57
	SAQUES			19/12/2022	11408		2.511,00
	SAQUES			19/12/2022	11409		748,02
CAIXA		1.1.01.01.01	11110				
	1920090 - TRANSFERENCIA PIX REM: BENEDES SOARES BATIST 19/12			19/12/2022	11410		4.836,00
	708165 - TRANSFERENCIA PIX REM: BENEDES SOARES BATIST 19/12			19/12/2022	11411		41.684,65
	DEPÓSITOS			19/12/2022	11412		1.528,49
	DEPÓSITOS			19/12/2022	11413		1.328,80
	DEPÓSITOS			19/12/2022	11414		33.606,00
	DEPÓSITOS			19/12/2022	11415		1.050,00
REVENDA DE MERCADORIAS		4.1.01.42	61102				
	Venda Conforme NF Número 746			19/12/2022	13874		5.560,00
	Venda Conforme NF Número 747			19/12/2022	13875		8.299,95
	Venda Conforme NF Número 749			19/12/2022	13876		1.872,50
	Venda Conforme NF Número 750			19/12/2022	13877		2.843,00
	Venda Conforme NF Número 751			19/12/2022	13878		15.823,00
	Venda Conforme NF Número 753			19/12/2022	13879		52.499,78
CAIXA		1.1.01.01.01	11110				
	Compra Conforme NF Número 2342080 de FRIOVIX COMERCIO DE REFRIGERACAO LTDA			19/12/2022	14507		12.744,09
	Compra Conforme NF Número 5683465 de MARILUCE DE OLIVEIRA DA SILVA 12416261703			19/12/2022	14508		8.200,00
	Compra Conforme NF Número 1673862 de GRUPO K1 S A			19/12/2022	14509		11.981,83
	Compra Conforme NF Número 270783 de BEL MICRO TECNOLOGIA S/A			19/12/2022	14510		74.484,01
INGRAX IND E COMERCIO DE GRAXAS SA -		2.1.01.01	9027607				
	Compra Conforme NF Número 159435 de INGRAX IND E COMERCIO DE GRAXAS SA - DUQUE DE CAXI			19/12/2022	14511		659,70
CAIXA		1.1.01.01.01	11110				
	Compra Conforme NF Número 159433 de INGRAX IND E COMERCIO DE GRAXAS SA - DUQUE DE CAXI			19/12/2022	14512		3.503,21
	Compra Conforme NF Número 159434 de INGRAX IND E COMERCIO DE GRAXAS SA - DUQUE DE CAXI			19/12/2022	14513		1.925,15
	Compra Conforme NF Número 110824 de RIOLUB LUBRIF. E LOGISTICA LTDA FILIAL			19/12/2022	14514		24.510,56
	Compra Conforme NF Número 7626 de Impex Impermeabilizantes Eireli			19/12/2022	14515		3.614,20
	Totais do dia			19/12/2022		446.699,90	446.699,90

SEGUROS		3.2.01.01.99	51199				
	DEBITO CONVENIOS			20/12/2022	2464	500,00	
BANCO NUBANK		1.1.01.02.23	11224				
	TransferA ⁿ cia recebida pelo Pix - BENEDES S BATISTA - 23.303.444/0001			20/12/2022	3466	11.377,00	
	TransferA ⁿ cia recebida pelo Pix - BENEDES SOARES BATISTA - 112.487.60			20/12/2022	3467	20.000,00	
CAIXA		1.1.01.01.01	11110				
	TransferA ⁿ cia enviada pelo Pix - RENOV SOLUCOES INTELIGENTES - 23.30			20/12/2022	3468	31.377,47	
IRRF I RENDA RETIDO NA FONTE-S		3.2.01.02.26	51226				

Comprovante Qualificação econômico-financeira - BENEDES (lo (1196466)

SEI E-20/001.001206/2023 / pg. 514

Junta Comercial do Estado do Rio de Janeiro

Empresa: BENEDES SOARES BATISTA

NIRE: 338.0761116-3 Protocolo: 00-2023/227269-7 Data do protocolo: 21/03/2023

CERTIFICO A EXATIDÃO DOS TERMOS DE ABERTURA E ENCERRAMENTO REGISTRADOS em 22/03/2023 SOB O N°
00005383713.

Autenticação: 63A5BDA061809484C9D7A56A324499A230703E6B8355873FD011D14AA3A60C6E

Para validar o documento acesse <http://www.jucerja.rj.gov.br/servicos/chanceladigital>, informe o n° de protocolo.



Valores expressos em Reais (R\$)

Diário

Conta	Histórico	Classificação	Código	Data	Sequência	Débito	Crédito
IRRF I RENDA RETIDO NA FONTE-S		3.2.01.02.26	51226				***** Continuação
	PAGO CONFORME DARF0561 - 122002 - IMPOSTOS			20/12/2022	4250	33,59	
BANCO DO BRASIL S/A		1.1.01.02.04	11204				
	9903 - BB RENDE FACIL			20/12/2022	4251	0,82	
	58519451 - TED-CREDITO EM CONTA			20/12/2022	4252	6.025,81	
CAIXA		1.1.01.01.01	11110				
	122001 - PIX - ENVIADO			20/12/2022	4253	11.377,00	
BANCO DO BRASIL S/A		1.1.01.02.04	11204				
	12000000 - ORDEM BANC 12 SEC TES NAC			20/12/2022	4254	5.350,73	
INSS		3.2.01.01.72	51170				
	PAGO A INSS 1507479 - PIX QR CODE DINAMICO DES: SECRETARIA DA RECEITA 20/12 COMP. 11/2022			20/12/2022	11416	2.078,63	
	PAGO A INSS 1507067 - PIX QR CODE DINAMICO DES: SECRETARIA DA RECEITA 20/12 INSS 13° SALÁRIO			20/12/2022	11417	1.194,50	
SERVICOS PRESTADOS P/TERCEIROS		3.2.01.01.58	51156				
	1542107 - TRANSFERENCIA PIX DES: LUANA DE PAULA FERREI 20/12			20/12/2022	11418	154,70	
	1510495 - TRANSFERENCIA PIX DES: JOAO PEDRO SOUZA COST 20/12			20/12/2022	11419	581,93	
	1509152 - TRANSFERENCIA PIX DES: MARCUS VIANA CHAGAS 20/12			20/12/2022	11420	1.339,32	
CAIXA		1.1.01.01.01	11110				
	758050 - TRANSFERENCIA PIX DES: REDUX INDUSTRIA E COM 20/12			20/12/2022	11421	15.895,00	
DESPESAS C/ALIMENTACAO(S)		3.2.01.01.18	51117				
	646308 - CARTAO VISA ELECTRON MINIMERCADO VENDE			20/12/2022	11422	23,67	
	200748 - CARTAO VISA ELECTRON CEREAIS BRAMIL PV 35			20/12/2022	11423	299,50	
CAIXA		1.1.01.01.01	11110				
	SAQUES			20/12/2022	11424	49.962,93	
BRADESCO S/A		1.1.01.02.03	11203				
	1351218 - TRANSFERENCIA PIX REM: BENEDES SOARES BATIST 20/12			20/12/2022	11425	31.377,47	
DECIMO TERCEIRO SALARIO		3.2.01.01.36	51134				
	PAGO A JOÃO PEDRO SOUZA COSTA - 2ª Parcela 13º Salário			20/12/2022	13663	581,93	
	PAGO A MARCUS VIANA CHAGAS - 2ª Parcela 13º Salário			20/12/2022	13664	860,68	
CAIXA		1.1.01.01.01	11110				
	Venda Conforme NF Número 754			20/12/2022	13880	5.390,00	
	Venda Conforme NF Número 755			20/12/2022	13881	24.255,00	
	Venda Conforme NF Número 756			20/12/2022	13882	352,00	
	Venda Conforme NF Número 757			20/12/2022	13883	3.952,00	
	Venda Conforme NF Número 758			20/12/2022	13884	1.017,00	
	Venda Conforme NF Número 759			20/12/2022	13885	641,70	
	Venda Conforme NF Número 760			20/12/2022	13886	758,40	
	Venda Conforme NF Número 761			20/12/2022	13887	4.599,40	
	Venda Conforme NF Número 762			20/12/2022	13888	7.101,42	
	Venda Conforme NF Número 763			20/12/2022	13889	156,00	
MERC. ADQUIRIDAS DE TERCEIROS		3.1.01.01.01	41110				
	Compra Conforme NF Número 122657 de PELLEGRINO DISTRIBUIDORA DE AUTOPECAS LTDA			20/12/2022	14516	596,92	
VENDAS CANCELADAS		4.1.02.01	61201				
	Devolução de Mercadorias Conforme NF 121551 de SEAL COMERCIO DE PRODUTOS HORTIFRUTI LTDA			20/12/2022	14517	4.565,00	
MERC. ADQUIRIDAS DE TERCEIROS		3.1.01.01.01	41110				

Junta Comercial do Estado do Rio de Janeiro

Empresa: BENEDES SOARES BATISTA

NIRE: 338.0761116-3 Protocolo: 00-2023/227269-7 Data do protocolo: 21/03/2023

CERTIFICO A EXATIDÃO DOS TERMOS DE ABERTURA E ENCERRAMENTO REGISTRADOS em 22/03/2023 SOB O N° 00005383713.

Autenticação: 63A5BDA061809484C9D7A56A324499A230703E6B8355873FD011D14AA3A60C6E

Para validar o documento acesse <http://www.jucerja.rj.gov.br/servicos/chanceladigital>, informe o n° de protocolo.



Valores expressos em Reais (R\$)

Diário

Conta	Histórico	Classificação	Código	Data	Sequência	Débito	Crédito
MERC. ADQUIRIDAS DE TERCEIROS		3.1.01.01.01	41110				***** Continuação
	Compra Conforme NF Número 399617 de PELLEGRINO DISTRIBUIDORA DE AUTOPECAS LTDA			20/12/2022	14518	680,74	
	Compra Conforme NF Número 5577 de MAXIMOS SUPRIMENTOS E ELETRONICOS EIRELI			20/12/2022	14519	1.363,74	
	Compra Conforme NF Número 26885 de REDUX INDUSTRIA E COMERCIO LTDA			20/12/2022	14520	13.005,00	
	Compra Conforme NF Número 26884 de REDUX INDUSTRIA E COMERCIO LTDA			20/12/2022	14521	2.890,00	
Rodolub Comercio de Lubrificantes Ltda		2.1.01.01	9002076				
	Pago Duplic. N: 309164			20/12/2022	14604	1.364,71	
BANCO SICRED (AG. M.PEREIRA)		1.1.01.02.18	11218				
	DEBITO CONVENIOS			20/12/2022	2464		500,00
CAIXA		1.1.01.01.01	11110				
	Transferência recebida pelo Pix - BENEDES S BATISTA - 23.303.444/0001			20/12/2022	3466		11.377,00
	Transferência recebida pelo Pix - BENEDES SOARES BATISTA - 112.487.60			20/12/2022	3467		20.000,00
BANCO NUBANK		1.1.01.02.23	11224				
	Transferência enviada pelo Pix - RENOVA SOLUCOES INTELIGENTES - 23.30			20/12/2022	3468		31.377,47
BANCO DO BRASIL S/A		1.1.01.02.04	11204				
	PAGO CONFORME DARF0561 - 122002 - IMPOSTOS			20/12/2022	4250		33,59
BB RENDE FACIL		1.1.01.03.10	11310				
	9903 - BB RENDE FACIL			20/12/2022	4251		0,82
CAIXA		1.1.01.01.01	11110				
	58519451 - TED-CREDITO EM CONTA			20/12/2022	4252		6.025,81
BANCO DO BRASIL S/A		1.1.01.02.04	11204				
	122001 - PIX - ENVIADO			20/12/2022	4253		11.377,00
CAIXA		1.1.01.01.01	11110				
	12000000 - ORDEM BANC 12 SEC TES NAC			20/12/2022	4254		5.350,73
BRADESCO S/A		1.1.01.02.03	11203				
	PAGO A INSS 1507479 - PIX QR CODE DINAMICO DES: SECRETARIA DA RECEITA 20/12 COMP. 11/2022			20/12/2022	11416		2.078,63
	PAGO A INSS 1507067 - PIX QR CODE DINAMICO DES: SECRETARIA DA RECEITA 20/12 INSS 13º SALÁRIO			20/12/2022	11417		1.194,50
	1542107 - TRANSFERENCIA PIX DES: LUANA DE PAULA FERREI 20/12			20/12/2022	11418		154,70
	1510495 - TRANSFERENCIA PIX DES: JOAO PEDRO SOUZA COST 20/12			20/12/2022	11419		581,93
	1509152 - TRANSFERENCIA PIX DES: MARCUS VIANA CHAGAS 20/12			20/12/2022	11420		1.339,32
	758050 - TRANSFERENCIA PIX DES: REDUX INDUSTRIA E COM 20/12			20/12/2022	11421		15.895,00
	646308 - CARTAO VISA ELECTRON MINIMERCADO VENDE			20/12/2022	11422		23,67
	200748 - CARTAO VISA ELECTRON CEREAIS BRAMIL PV 35			20/12/2022	11423		299,50
	SAQUES			20/12/2022	11424		49.962,93
CAIXA		1.1.01.01.01	11110				
	1351218 - TRANSFERENCIA PIX REM: BENEDES SOARES BATIST 20/12			20/12/2022	11425		31.377,47
	PAGO A JOÃO PEDRO SOUZA COSTA - 2ª Parcela 13º Salário			20/12/2022	13663		581,93
	PAGO A MARCUS VIANA CHAGAS - 2ª Parcela 13º Salário			20/12/2022	13664		860,68
REVENDA DE MERCADORIAS		4.1.01.42	61102				
	Venda Conforme NF Número 754			20/12/2022	13880		5.390,00

Junta Comercial do Estado do Rio de Janeiro

Empresa: BENEDES SOARES BATISTA

NIRE: 338.0761116-3 Protocolo: 00-2023/227269-7 Data do protocolo: 21/03/2023

CERTIFICO A EXATIDÃO DOS TERMOS DE ABERTURA E ENCERRAMENTO REGISTRADOS em 22/03/2023 SOB O Nº 00005383713.

Autenticação: 63A5BDA061809484C9D7A56A324499A230703E6B8355873FD011D14AA3A60C6E

Para validar o documento acesse <http://www.jucerja.rj.gov.br/servicos/chanceladigital>, informe o nº de protocolo.



Valores expressos em Reais (R\$)

Diário

Conta	Histórico	Classificação	Código	Data	Sequência	Débito	Crédito
REVENDA DE MERCADORIAS		4.1.01.42	61102				***** Continuação
	Venda Conforme NF Número 755			20/12/2022	13881		24.255,00
	Venda Conforme NF Número 756			20/12/2022	13882		352,00
	Venda Conforme NF Número 757			20/12/2022	13883		3.952,00
	Venda Conforme NF Número 758			20/12/2022	13884		1.017,00
	Venda Conforme NF Número 759			20/12/2022	13885		641,70
	Venda Conforme NF Número 760			20/12/2022	13886		758,40
	Venda Conforme NF Número 761			20/12/2022	13887		4.599,40
	Venda Conforme NF Número 762			20/12/2022	13888		7.101,42
	Venda Conforme NF Número 763			20/12/2022	13889		156,00
PELEGRINO DISTRIBUIDORA DE		2.1.01.01	9015091				
	Compra Conforme NF Número 122657 de PELEGRINO DISTRIBUIDORA DE AUTOPECAS LTDA			20/12/2022	14516		596,92
CAIXA		1.1.01.01.01	11110				
	Devolução de Mercadorias Conforme NF 121551 de SEAL COMERCIO DE PRODUTOS HORTIFRUTI LTDA			20/12/2022	14517		4.565,00
PELEGRINO DISTRIBUIDORA DE		2.1.01.01	9015091				
	Compra Conforme NF Número 399617 de PELEGRINO DISTRIBUIDORA DE AUTOPECAS LTDA			20/12/2022	14518		680,74
CAIXA		1.1.01.01.01	11110				
	Compra Conforme NF Número 5577 de MAXIMOS SUPRIMENTOS E ELETRONICOS EIRELI			20/12/2022	14519		1.363,74
	Compra Conforme NF Número 26885 de REDUX INDUSTRIA E COMERCIO LTDA			20/12/2022	14520		13.005,00
	Compra Conforme NF Número 26884 de REDUX INDUSTRIA E COMERCIO LTDA			20/12/2022	14521		2.890,00
	Pagto Duplic. N: 309164			20/12/2022	14604		1.364,71
	Totais do dia			20/12/2022		263.081,71	263.081,71
BANCO NUBANK		1.1.01.02.23	11224				
	Transferência recebida pelo Pix - BENEDES S BATISTA - 23.303.444/0001			21/12/2022	3469	3.166,00	
CAIXA		1.1.01.01.01	11110				
	Transferência enviada pelo Pix - RENOVA SOLUCOES INTELIGENTES - 23.30			21/12/2022	3470	3.166,00	
	122101 - PIX - ENVIADO			21/12/2022	4255	3.166,00	
BB RENDE FACIL		1.1.01.03.10	11310				
	9903 - BB RENDE FACIL			21/12/2022	4256	100,02	
BANCO DO BRASIL S/A		1.1.01.02.04	11204				
	54000000 - ORDEM BANC 12 SEC TES NAC			21/12/2022	4257	3.299,25	
LUZ E FORCA		3.2.01.01.20	51118				
	5975223 - CONTA DE LUZ INTERNET --LIGHT/RJ			21/12/2022	11426	164,76	
	5974363 - CONTA DE LUZ INTERNET --LIGHT/RJ			21/12/2022	11427	156,78	
SERVICOS PRESTADOS P/TERCEIROS		3.2.01.01.58	51156				
	1659072 - TRANSFERENCIA PIX DES: MARCELO SOUZA DE AZEV 21/12			21/12/2022	11428	250,00	
	1632038 - TRANSFERENCIA PIX DES: Fabio Rodrigues 21/12			21/12/2022	11429	1.500,00	
CAIXA		1.1.01.01.01	11110				
	811237 - TRANSFERENCIA PIX DES: JOSE AUGUSTO GROSSO L 21/12			21/12/2022	11430	2.000,00	
TARIFAS BANCARIAS		3.2.01.04.11	51513				
	18 - TARIFA BANCARIA CHEQUE VALOR SUPERIOR			21/12/2022	11431	40,10	
EMPRESTIMOS		2.1.03.01.01	21201				
	OPERACAO CAPITAL GIRO CONTR 015138229 PARC001/30			21/12/2022	11432	1.607,71	

Junta Comercial do Estado do Rio de Janeiro

Empresa: BENEDES SOARES BATISTA

NIRE: 338.0761116-3 Protocolo: 00-2023/227269-7 Data do protocolo: 21/03/2023

CERTIFICADO A EXATIDÃO DOS TERMOS DE ABERTURA E ENCERRAMENTO REGISTRADOS em 22/03/2023 SOB O N° 00005383713.

Autenticação: 63A5BDA061809484C9D7A56A324499A230703E6B8355873FD011D14AA3A60C6E

Para validar o documento acesse <http://www.jucerja.rj.gov.br/servicos/chanceladigital>, informe o n° de protocolo.



Valores expressos em Reais (R\$)

Diário

Conta	Histórico	Classificação	Código	Data	Sequência	Débito	Crédito
CAIXA		1.1.01.01.01	11110				
	SAQUES			21/12/2022	11433	869,58	
BRADERCO S/A		1.1.01.02.03	11203				
	1716054 - TRANSFERENCIA PIX REM: BENEDES SOARES BATIST 21/12			21/12/2022	11434	3.166,00	
	DEPÓSITOS			21/12/2022	11435	37.340,00	
	DEPÓSITOS			21/12/2022	11436	33.606,00	
	DEPÓSITOS			21/12/2022	11437	8.953,64	
	DEPÓSITOS			21/12/2022	11438	3.087,18	
CAIXA		1.1.01.01.01	11110				
	Venda Conforme NF Número 764			21/12/2022	13890	3.231,00	
	Venda Conforme NF Número 765			21/12/2022	13891	67,00	
	Venda Conforme NF Número 766			21/12/2022	13892	4.200,00	
	Venda Conforme NF Número 767			21/12/2022	13893	3.579,48	
	Venda Conforme NF Número 768			21/12/2022	13894	1.789,74	
	Venda Conforme NF Número 769			21/12/2022	13895	7.158,96	
	Venda Conforme NF Número 770			21/12/2022	13896	10.500,00	
	Venda Conforme NF Número 771			21/12/2022	13897	4.200,00	
	Venda Conforme NF Número 772			21/12/2022	13898	18.628,25	
	Venda Conforme NF Número 773			21/12/2022	13899	62.402,53	
	Venda Conforme NF Número 774			21/12/2022	13900	2.100,00	
	Venda Conforme NF Número 775			21/12/2022	13901	9.869,25	
	Venda Conforme NF Número 777			21/12/2022	13902	1.796,00	
	Venda Conforme NF Número 778			21/12/2022	13903	1.796,00	
	Venda Conforme NF Número 779			21/12/2022	13904	419,80	
	Venda Conforme NF Número 780			21/12/2022	13905	507,00	
	Venda Conforme NF Número 781			21/12/2022	13906	666,60	
	Venda Conforme NF Número 782			21/12/2022	13907	134,00	
	Venda Conforme NF Número 783			21/12/2022	13908	5.428,99	
MERC. ADQUIRIDAS DE TERCEIROS		3.1.01.01.01	41110				
	Compra Conforme NF Número 4796819 de DELL COMPUTADORES DO BRASIL LTDA			21/12/2022	14522	37.675,19	
	Compra Conforme NF Número 645709 de WEBCONTINENTAL LTDA			21/12/2022	14523	2.511,00	
	Compra Conforme NF Número 322522 de MAGAZINE LUIZA S/A			21/12/2022	14524	3.072,57	
CAIXA		1.1.01.01.01	11110				
	Transferência recebida pelo Pix - BENEDES S BATISTA - 23.303.444/0001			21/12/2022	3469		3.166,00
BANCO NUBANK		1.1.01.02.23	11224				
	Transferência enviada pelo Pix - RENOVA SOLUCOES INTELIGENTES - 23.30			21/12/2022	3470		3.166,00
BANCO DO BRASIL S/A		1.1.01.02.04	11204				
	122101 - PIX - ENVIADO			21/12/2022	4255		3.166,00
	9903 - BB RENDE FACIL			21/12/2022	4256		100,02
CAIXA		1.1.01.01.01	11110				
	54000000 - ORDEM BANC 12 SEC TES NAC			21/12/2022	4257		3.299,25
BRADERCO S/A		1.1.01.02.03	11203				
	5975223 - CONTA DE LUZ INTERNET --LIGHT/RJ			21/12/2022	11426		164,76
	5974363 - CONTA DE LUZ INTERNET --LIGHT/RJ			21/12/2022	11427		156,78
	1659072 - TRANSFERENCIA PIX DES: MARCELO SOUZA DE AZEV 21/12			21/12/2022	11428		250,00
	1632038 - TRANSFERENCIA PIX DES: Fabio Rodrigues 21/12			21/12/2022	11429		1.500,00
	811237 - TRANSFERENCIA PIX DES: JOSE AUGUSTO GROSSO L 21/12			21/12/2022	11430		2.000,00

Junta Comercial do Estado do Rio de Janeiro

Empresa: BENEDES SOARES BATISTA

NIRE: 338.0761116-3 Protocolo: 00-2023/227269-7 Data do protocolo: 21/03/2023

CERTIFICO A EXATIDÃO DOS TERMOS DE ABERTURA E ENCERRAMENTO REGISTRADOS em 22/03/2023 SOB O N°
00005383713.

Autenticação: 63A5BDA061809484C9D7A56A324499A230703E6B8355873FD011D14AA3A60C6E

Para validar o documento acesse <http://www.jucerja.rj.gov.br/servicos/chanceladigital>, informe o n° de protocolo.



Valores expressos em Reais (R\$)

Diário

Conta	Histórico	Classificação	Código	Data	Sequência	Débito	Crédito
BRADESCO S/A		1.1.01.02.03	11203				***** Continuação
	18 - TARIFA BANCARIA CHEQUE VALOR SUPERIOR			21/12/2022	11431		40,10
	OPERACAO CAPITAL GIRO CONTR 015138229 PARC001/30			21/12/2022	11432		1.607,71
	SAQUES			21/12/2022	11433		869,58
CAIXA		1.1.01.01.01	11110				
	1716054 - TRANSFERENCIA PIX REM: BENEDES SOARES BATIST			21/12/2022	11434		3.166,00
	21/12						
	DEPÓSITOS			21/12/2022	11435		37.340,00
	DEPÓSITOS			21/12/2022	11436		33.606,00
	DEPÓSITOS			21/12/2022	11437		8.953,64
	DEPÓSITOS			21/12/2022	11438		3.087,18
REVENDA DE MERCADORIAS		4.1.01.42	61102				
	Venda Conforme NF Número 764			21/12/2022	13890		3.231,00
	Venda Conforme NF Número 765			21/12/2022	13891		67,00
	Venda Conforme NF Número 766			21/12/2022	13892		4.200,00
	Venda Conforme NF Número 767			21/12/2022	13893		3.579,48
	Venda Conforme NF Número 768			21/12/2022	13894		1.789,74
	Venda Conforme NF Número 769			21/12/2022	13895		7.158,96
	Venda Conforme NF Número 770			21/12/2022	13896		10.500,00
	Venda Conforme NF Número 771			21/12/2022	13897		4.200,00
	Venda Conforme NF Número 772			21/12/2022	13898		18.628,25
	Venda Conforme NF Número 773			21/12/2022	13899		62.402,53
	Venda Conforme NF Número 774			21/12/2022	13900		2.100,00
	Venda Conforme NF Número 775			21/12/2022	13901		9.869,25
	Venda Conforme NF Número 777			21/12/2022	13902		1.796,00
	Venda Conforme NF Número 778			21/12/2022	13903		1.796,00
	Venda Conforme NF Número 779			21/12/2022	13904		419,80
	Venda Conforme NF Número 780			21/12/2022	13905		507,00
	Venda Conforme NF Número 781			21/12/2022	13906		666,60
	Venda Conforme NF Número 782			21/12/2022	13907		134,00
	Venda Conforme NF Número 783			21/12/2022	13908		5.428,99
CAIXA		1.1.01.01.01	11110				
	Compra Conforme NF Número 4796819 de DELL COMPUTADORES DO			21/12/2022	14522		37.675,19
	BRASIL LTDA						
WEBCONTINENTAL LTDA		2.1.01.01	9027603				
	Compra Conforme NF Número 645709 de WEBCONTINENTAL LTDA			21/12/2022	14523		2.511,00
CAIXA		1.1.01.01.01	11110				
	Compra Conforme NF Número 322522 de MAGAZINE LUIZA S/A			21/12/2022	14524		3.072,57
	Totais do dia			21/12/2022		287.372,38	287.372,38
SERVICOS PRESTADOS P/TERCEIROS		3.2.01.01.58	51156				
	Transferência enviada pelo Pix - MARCUS VIANA CHAGAS -			22/12/2022	3471	50,00	
	069.447.487-89						
	Transferência enviada pelo Pix - MARCIA VEIGA ADRA - 000.169.847-			22/12/2022	3472	10.458,80	
	81 -						
BANCO NUBANK		1.1.01.02.23	11224				
	Transferência recebida pelo Pix - BENEDES SOARES BATISTA -			22/12/2022	3473	11.000,00	
	23.303.444						
CAIXA		1.1.01.01.01	11110				
	Transferência enviada pelo Pix - TOOP MARCENARIA LTDA ME -			22/12/2022	3474	60.000,00	
	06.941.179						
BANCO NUBANK		1.1.01.02.23	11224				

Junta Comercial do Estado do Rio de Janeiro

Empresa: BENEDES SOARES BATISTA

NIRE: 338.0761116-3 Protocolo: 00-2023/227269-7 Data do protocolo: 21/03/2023

CERTIFICO A EXATIDÃO DOS TERMOS DE ABERTURA E ENCERRAMENTO REGISTRADOS em 22/03/2023 SOB O N° 00005383713.

Autenticação: 63A5BDA061809484C9D7A56A324499A230703E6B8355873FD011D14AA3A60C6E

Para validar o documento acesse <http://www.jucerja.rj.gov.br/servicos/chanceladigital>, informe o n° de protocolo.



Valores expressos em Reais (R\$)

Diário

Conta	Histórico	Classificação	Código	Data	Sequência	Débito	Crédito
BANCO NUBANK		1.1.01.02.23	11224				***** Continuação
	Transferência recebida pelo Pix - MARCUS VIANA CHAGAS - 069.447.487-8			22/12/2022	3475	50,00	
	Transferência recebida pelo Pix - BENEDES SOARES BATISTA - 23.303.444			22/12/2022	3476	60.000,00	
CAIXA		1.1.01.01.01	11110				
	2018064 - TRANSFERENCIA PIX DES: karem rodrigues seixa 22/12			22/12/2022	11439	350,00	
	1819392 - TRANSFERENCIA PIX DES: Vitor Viana Lopes 22/12			22/12/2022	11440	500,00	
	1539274 - TRANSFERENCIA PIX DES: BENEDES SOARES BATIST 22/12			22/12/2022	11441	11.000,00	
	1334231 - TRANSFERENCIA PIX DES: BENEDES SOARES BATIST 22/12			22/12/2022	11442	60.000,00	
	1306102 - TRANSFERENCIA PIX DES: JCS BRASIL ELETRODOMO 22/12			22/12/2022	11443	3.650,80	
BRADESCO S/A		1.1.01.02.03	11203				
	DEPÓSITOS			22/12/2022	11444	8.400,00	
	DEPÓSITOS			22/12/2022	11445	21.560,00	
	DEPÓSITOS			22/12/2022	11446	3.413,00	
CAIXA		1.1.01.01.01	11110				
	Venda Conforme NF Número 784			22/12/2022	13909	1.990,00	
	Venda Conforme NF Número 786			22/12/2022	13910	3.984,42	
	Venda Conforme NF Número 787			22/12/2022	13911	1.644,66	
	Venda Conforme NF Número 788			22/12/2022	13912	1.174,50	
	Venda Conforme NF Número 789			22/12/2022	13913	1.866,80	
MERC. ADQUIRIDAS DE TERCEIROS		3.1.01.01.01	41110				
	Compra Conforme NF Número 737406 de REAL MOTO PE AS LTDA			22/12/2022	14525	856,83	
	Compra Conforme NF Número 7642457 de MADEIRAMADEIRA COMERCIO ELETRONICO S/A			22/12/2022	14526	49.962,39	
	Compra Conforme NF Número 1142 de JCF COMERCIO E SERVICOS DE TECNOLOGIA E INFORMATICA			22/12/2022	14527	950,00	
	Compra Conforme NF Número 11835 de TOOP MARCENARIA LTDA - ME			22/12/2022	14528	220.500,00	
	Compra Conforme NF Número 1139 de JCF COMERCIO E SERVICOS DE TECNOLOGIA E INFORMATICA			22/12/2022	14529	950,00	
	Compra Conforme NF Número 34 de MARCIA VEIGA ADRA			22/12/2022	14530	23.841,40	
BANCO NUBANK		1.1.01.02.23	11224				
	Transferência enviada pelo Pix - MARCUS VIANA CHAGAS - 069.447.487-89			22/12/2022	3471		50,00
	Transferência enviada pelo Pix - MARCIA VEIGA ADRA - 000.169.847-81 -			22/12/2022	3472		10.458,80
CAIXA		1.1.01.01.01	11110				
	Transferência recebida pelo Pix - BENEDES SOARES BATISTA - 23.303.444			22/12/2022	3473		11.000,00
BANCO NUBANK		1.1.01.02.23	11224				
	Transferência enviada pelo Pix - TOOP MARCENARIA LTDA ME - 06.941.179			22/12/2022	3474		60.000,00
CAIXA		1.1.01.01.01	11110				
	Transferência recebida pelo Pix - MARCUS VIANA CHAGAS - 069.447.487-8			22/12/2022	3475		50,00
	Transferência recebida pelo Pix - BENEDES SOARES BATISTA - 23.303.444			22/12/2022	3476		60.000,00
BRADESCO S/A		1.1.01.02.03	11203				
	2018064 - TRANSFERENCIA PIX DES: karem rodrigues seixa 22/12			22/12/2022	11439		350,00
	1819392 - TRANSFERENCIA PIX DES: Vitor Viana Lopes 22/12			22/12/2022	11440		500,00
	1539274 - TRANSFERENCIA PIX DES: BENEDES SOARES BATIST			22/12/2022	11441		11.000,00

Junta Comercial do Estado do Rio de Janeiro

Empresa: BENEDES SOARES BATISTA

NIRE: 338.0761116-3 Protocolo: 00-2023/227269-7 Data do protocolo: 21/03/2023

CERTIFICADO A EXATIDÃO DOS TERMOS DE ABERTURA E ENCERRAMENTO REGISTRADOS em 22/03/2023 SOB O Nº 00005383713.

Autenticação: 63A5BDA061809484C9D7A56A324499A230703E6B8355873FD011D14AA3A60C6E

Para validar o documento acesse <http://www.jucerja.rj.gov.br/servicos/chanceladigital>, informe o nº de protocolo.



Valores expressos em Reais (R\$)

Diário

Conta	Histórico	Classificação	Código	Data	Sequência	Débito	Crédito
BRABESCO S/A		1.1.01.02.03	11203				***** Continuação
	22/12						
	1334231 - TRANSFERENCIA PIX DES: BENEDES SOARES BATIST			22/12/2022	11442		60.000,00
	22/12						
	1306102 - TRANSFERENCIA PIX DES: JCS BRASIL ELETRODOME			22/12/2022	11443		3.650,80
	22/12						
CAIXA		1.1.01.01.01	11110				
	DEPÓSITOS			22/12/2022	11444		8.400,00
	DEPÓSITOS			22/12/2022	11445		21.560,00
	DEPÓSITOS			22/12/2022	11446		3.413,00
REVENDA DE MERCADORIAS		4.1.01.42	61102				
	Venda Conforme NF Número 784			22/12/2022	13909		1.990,00
	Venda Conforme NF Número 786			22/12/2022	13910		3.984,42
	Venda Conforme NF Número 787			22/12/2022	13911		1.644,66
	Venda Conforme NF Número 788			22/12/2022	13912		1.174,50
	Venda Conforme NF Número 789			22/12/2022	13913		1.866,80
REAL MOTO PE AS LTDA		2.1.01.01	9015199				
	Compra Conforme NF Número 737406 de REAL MOTO PE AS LTDA			22/12/2022	14525		856,83
CAIXA		1.1.01.01.01	11110				
	Compra Conforme NF Número 7642457 de MADEIRAMADEIRA			22/12/2022	14526		49.962,39
	COMERCIO ELETRONICO S/A						
	Compra Conforme NF Número 1142 de JCF COMERCIO E SERVICOS DE			22/12/2022	14527		950,00
	TECNOLOGIA E INFORMATIC						
	Compra Conforme NF Número 11835 de TOOP MARCENARIA LTDA -			22/12/2022	14528		220.500,00
	ME						
	Compra Conforme NF Número 1139 de JCF COMERCIO E SERVICOS DE			22/12/2022	14529		950,00
	TECNOLOGIA E INFORMATIC						
	Compra Conforme NF Número 34 de MARCIA VEIGA ADRA			22/12/2022	14530		23.841,40
		Totais do dia		22/12/2022		558.153,60	558.153,60
COFINS S/ FATURAMENTO		4.1.02.07	61207				
	PAGO CONFORME DARF2172			23/12/2022	3477	27.827,82	
BANCO NUBANK		1.1.01.02.23	11224				
	Transferência recebida pelo Pix - BENEDES SOARES BATISTA -			23/12/2022	3478	1.500,00	
	23.303.444						
PIS S/FATURAMENTO		4.1.02.03	61203				
	PAGO CONFORME DARF8109 -Transferência enviada pelo Pix -			23/12/2022	3479	6.029,36	
	SECRETARIA DA RECEITA FEDERAL DO BRA						
BANCO NUBANK		1.1.01.02.23	11224				
	Transferência recebida pelo Pix - BENEDES SOARES BATISTA -			23/12/2022	3480	28.900,00	
	23.303.444						
SERVICOS PRESTADOS P/TERCEIROS		3.2.01.01.58	51156				
	Transferência enviada pelo Pix - karem rodrigues seixas - 056.070.087			23/12/2022	3481	650,00	
	Transferência enviada pelo Pix - PIX Marketplace - 10.573.521/0001-91			23/12/2022	3482	650,00	
BANCO NUBANK		1.1.01.02.23	11224				
	Transferência recebida pelo Pix - BENEDES S BATISTA -			23/12/2022	3483	4.841,00	
	23.303.444/0001						
	Estorno - Transferência enviada pelo Pix - PIX Marketplace - 10.573.5			23/12/2022	3484	650,00	
BANCO DO BRASIL S/A		1.1.01.02.04	11204				
	71000000 - ORDEM BANC 12 SEC TES NAC			23/12/2022	4258	3.444,20	
	43000000 - ORDEM BANC 12 SEC TES NAC			23/12/2022	4259	1.297,15	
CAIXA		1.1.01.01.01	11110				
	122301 - PIX - ENVIADO			23/12/2022	4260	4.841,00	

Junta Comercial do Estado do Rio de Janeiro

Empresa: BENEDES SOARES BATISTA

NIRE: 338.0761116-3 Protocolo: 00-2023/227269-7 Data do protocolo: 21/03/2023

CERTIFICO A EXATIDÃO DOS TERMOS DE ABERTURA E ENCERRAMENTO REGISTRADOS em 22/03/2023 SOB O Nº 00005383713.

Autenticação: 63A5BDA061809484C9D7A56A324499A230703E6B8355873FD011D14AA3A60C6E

Para validar o documento acesse <http://www.jucerja.rj.gov.br/servicos/chanceladigital>, informe o nº de protocolo.



Valores expressos em Reais (R\$)

Diário

Conta	Histórico	Classificação	Código	Data	Sequência	Débito	Crédito
BANCO DO BRASIL S/A		1.1.01.02.04	11204				
	9903 - BB RENDE FACIL			23/12/2022	4261	99,65	
CAIXA		1.1.01.01.01	11110				
	2152325 - TRANSFERENCIA PIX DES: BENEDES SOARES BATIST 23/12			23/12/2022	11447	1.500,00	
	1800514 - TRANSFERENCIA PIX DES: JOSE AUGUSTO GROSSO L 23/12			23/12/2022	11448	250,00	
	1650177 - TRANSFERENCIA PIX DES: Benedes Soares Batist 23/12			23/12/2022	11449	11.287,00	
	1647555 - TRANSFERENCIA PIX DES: BENEDES SOARES BATIST 23/12			23/12/2022	11450	28.900,00	
	917304 - TRANSFERENCIA PIX DES: Fabio Rodrigues 23/12			23/12/2022	11451	1.390,00	
BRADESCO S/A		1.1.01.02.03	11203				
	DEPÓSITOS			23/12/2022	11452	8.299,95	
	DEPÓSITOS			23/12/2022	11453	4.086,11	
	DEPÓSITOS			23/12/2022	11454	4.816,40	
MERC. ADQUIRIDAS DE TERCEIROS		3.1.01.01.01	41110				
	Compra Conforme NF Número 515376 de GURGELMIX MAQUINAS E FERRAMENTAS S.A.			23/12/2022	14531	2.017,97	
BANCO NUBANK		1.1.01.02.23	11224				
	PAGO CONFORME DARF2172			23/12/2022	3477		27.827,82
CAIXA		1.1.01.01.01	11110				
	TransferA ⁿ cia recebida pelo Pix - BENEDES SOARES BATISTA - 23.303.444			23/12/2022	3478		1.500,00
BANCO NUBANK		1.1.01.02.23	11224				
	PAGO CONFORME DARF8109 -TransferA ⁿ cia enviada pelo Pix - SECRETARIA DA RECEITA FEDERAL DO BRA			23/12/2022	3479		6.029,36
CAIXA		1.1.01.01.01	11110				
	TransferA ⁿ cia recebida pelo Pix - BENEDES SOARES BATISTA - 23.303.444			23/12/2022	3480		28.900,00
BANCO NUBANK		1.1.01.02.23	11224				
	TransferA ⁿ cia enviada pelo Pix - karem rodrigues seixas - 056.070.087			23/12/2022	3481		650,00
	TransferA ⁿ cia enviada pelo Pix - PIX Marketplace - 10.573.521/0001-91			23/12/2022	3482		650,00
CAIXA		1.1.01.01.01	11110				
	TransferA ⁿ cia recebida pelo Pix - BENEDES S BATISTA - 23.303.444/0001			23/12/2022	3483		4.841,00
	Estorno - TransferA ⁿ cia enviada pelo Pix - PIX Marketplace - 10.573.5			23/12/2022	3484		650,00
	71000000 - ORDEM BANC 12 SEC TES NAC			23/12/2022	4258		3.444,20
	43000000 - ORDEM BANC 12 SEC TES NAC			23/12/2022	4259		1.297,15
BANCO DO BRASIL S/A		1.1.01.02.04	11204				
	122301 - PIX - ENVIADO			23/12/2022	4260		4.841,00
BB RENDE FACIL		1.1.01.03.10	11310				
	9903 - BB RENDE FACIL			23/12/2022	4261		99,65
BRADESCO S/A		1.1.01.02.03	11203				
	2152325 - TRANSFERENCIA PIX DES: BENEDES SOARES BATIST 23/12			23/12/2022	11447		1.500,00
	1800514 - TRANSFERENCIA PIX DES: JOSE AUGUSTO GROSSO L 23/12			23/12/2022	11448		250,00
	1650177 - TRANSFERENCIA PIX DES: Benedes Soares Batist 23/12			23/12/2022	11449		11.287,00
	1647555 - TRANSFERENCIA PIX DES: BENEDES SOARES BATIST 23/12			23/12/2022	11450		28.900,00
	917304 - TRANSFERENCIA PIX DES: Fabio Rodrigues 23/12			23/12/2022	11451		1.390,00
CAIXA		1.1.01.01.01	11110				
	DEPÓSITOS			23/12/2022	11452		8.299,95
	DEPÓSITOS			23/12/2022	11453		4.086,11

Junta Comercial do Estado do Rio de Janeiro

Empresa: BENEDES SOARES BATISTA

NIRE: 338.0761116-3 Protocolo: 00-2023/227269-7 Data do protocolo: 21/03/2023

CERTIFICO A EXATIDÃO DOS TERMOS DE ABERTURA E ENCERRAMENTO REGISTRADOS em 22/03/2023 SOB O N° 00005383713.

Autenticação: 63A5BDA061809484C9D7A56A324499A230703E6B8355873FD011D14AA3A60C6E

Para validar o documento acesse <http://www.jucerja.rj.gov.br/servicos/chanceladigital>, informe o n° de protocolo.



Valores expressos em Reais (R\$)

Diário

Conta	Histórico	Classificação	Código	Data	Sequência	Débito	Crédito
CAIXA		1.1.01.01.01	11110				***** Continuação
	DEPÓSITOS			23/12/2022	11454		4.816,40
	Compra Conforme NF Número 515376 de GURGELMIX MAQUINAS E FERRAMENTAS S.A.			23/12/2022	14531		2.017,97
		Totais do dia		23/12/2022		143.277,61	143.277,61
COMERCIAL FRIGEL LTDA		2.1.01.01	9027614				
	Pagto Duplic. N: 056653			25/12/2022	14603	1.239,00	
CAIXA		1.1.01.01.01	11110				
	Pagto Duplic. N: 056653			25/12/2022	14603		1.239,00
		Totais do dia		25/12/2022		1.239,00	1.239,00
CAIXA		1.1.01.01.01	11110				
	Pagamento de boleto efetuado - REAL MOTO PECAS LTDA			26/12/2022	3485	358,13	
	Transferência enviada pelo Pix - Benedes Soares Batista - 112.487.607			26/12/2022	3486	5.161,42	
BANCO NUBANK		1.1.01.02.23	11224				
	Transferência recebida pelo Pix - BENEDES SOARES BATISTA - 23.303.444			26/12/2022	3487	5.161,42	
CAIXA		1.1.01.01.01	11110				
	Transferência enviada pelo Pix - TOOP MARCENARIA LTDA ME - 06.941.179			26/12/2022	3488	58.500,00	
BANCO NUBANK		1.1.01.02.23	11224				
	Transferência recebida pelo Pix - Benedes Soares Batista - 112.487.60			26/12/2022	3489	58.500,00	
	Depósito recebido - Cloud Walk Meios de Pagamentos e Servicos Ltda *			26/12/2022	3490	48,78	
BANCO DO BRASIL S/A		1.1.01.02.04	11204				
	59885457 - TED PAGAMENTO DE PREBENDA			26/12/2022	4262	8.704,80	
	12430 - BB RENDE FACIL			26/12/2022	4263	0,01	
BB RENDE FACIL		1.1.01.03.10	11310				
	9903 - BB RENDE FACIL			26/12/2022	4264	8.704,81	
CAIXA		1.1.01.01.01	11110				
	19 - CHEQUE COMPENSADO			26/12/2022	11455	35.000,00	
	16 - CHEQUE COMPENSADO			26/12/2022	11456	35.000,00	
	9 - CHEQUE COMPENSADO			26/12/2022	11457	10.000,00	
	2336069 - TRANSFERENCIA PIX DES: Fabio Rodrigues 26/12			26/12/2022	11458	2.000,00	
	1928065 - TRANSFERENCIA PIX DES: BENEDES SOARES BATIST 26/12			26/12/2022	11459	5.161,42	
SERVICOS PRESTADOS P/TERCEIROS		3.2.01.01.58	51156				
	1911425 - TRANSFERENCIA PIX DES: Joao Pedro Souza Cost 26/12			26/12/2022	11460	840,00	
DESP. C/CARTAO DE CREDITO		3.2.01.01.17	51116				
	3990360 - GASTOS CARTAO DE CREDITO			26/12/2022	11461	32.044,90	
DESPESAS C/ALIMENTACAO(S)		3.2.01.01.18	51117				
	646759 - CARTAO VISA ELECTRON MINIMERCADO VENDE			26/12/2022	11462	23,19	
DESPESAS GERAIS (DIVERSAS)		3.2.01.01.37	51135				
	387066 - CARTAO VISA ELECTRON TICIANA GONCALVES			26/12/2022	11463	9,34	
CAIXA		1.1.01.01.01	11110				
	SAQUES			26/12/2022	11464	490,45	
	SAQUES			26/12/2022	11465	748,02	
BRADESCO S/A		1.1.01.02.03	11203				
	DEPÓSITOS			26/12/2022	11466	12.212,00	
	DEPÓSITOS			26/12/2022	11467	101.720,52	
	DEPÓSITOS			26/12/2022	11468	2.100,00	
	DEPÓSITOS			26/12/2022	11469	31.127,28	

Junta Comercial do Estado do Rio de Janeiro

Empresa: BENEDES SOARES BATISTA

NIRE: 338.0761116-3 Protocolo: 00-2023/227269-7 Data do protocolo: 21/03/2023

CERTIFICADO A EXATIDÃO DOS TERMOS DE ABERTURA E ENCERRAMENTO REGISTRADOS em 22/03/2023 SOB O Nº 00005383713.

Autenticação: 63A5BDA061809484C9D7A56A324499A230703E6B8355873FD011D14AA3A60C6E

Para validar o documento acesse <http://www.jucerja.rj.gov.br/servicos/chanceladigital>, informe o nº de protocolo.



Valores expressos em Reais (R\$)

Diário

Conta	Histórico	Classificação	Código	Data	Sequência	Débito	Crédito
BRADESCO S/A		1.1.01.02.03	11203				***** Continuação
	DEPÓSITOS			26/12/2022	11470	20.607,69	
CAIXA		1.1.01.01.01	11110				
	Devolução de Mercadorias Conforme NF 790 de TOOP MARCENARIA LTDA - ME			26/12/2022	13847	220.500,00	
	Venda Conforme NF Número 791			26/12/2022	13914	214.297,60	
MERC. ADQUIRIDAS DE TERCEIROS		3.1.01.01.01	41110				
	Compra Conforme NF Número 349257 de GURGELMIX MAQUINAS E FERRAMENTAS S.A.			26/12/2022	14532	3.299,86	
	Compra Conforme NF Número 11847 de TOOP MARCENARIA LTDA - ME			26/12/2022	14533	153.600,00	
	Compra Conforme NF Número 11 de 4S AUTO CENTER LTDA			26/12/2022	14534	600,00	
BANCO NUBANK		1.1.01.02.23	11224				
	Pagamento de boleto efetuado - REAL MOTO PECAS LTDA			26/12/2022	3485		358,13
	Transferência enviada pelo Pix - Benedes Soares Batista - 112.487.607			26/12/2022	3486		5.161,42
CAIXA		1.1.01.01.01	11110				
	Transferência recebida pelo Pix - BENEDES SOARES BATISTA - 23.303.444			26/12/2022	3487		5.161,42
BANCO NUBANK		1.1.01.02.23	11224				
	Transferência enviada pelo Pix - TOOP MARCENARIA LTDA ME - 06.941.179			26/12/2022	3488		58.500,00
CAIXA		1.1.01.01.01	11110				
	Transferência recebida pelo Pix - Benedes Soares Batista - 112.487.60			26/12/2022	3489		58.500,00
	Depósito recebido - Cloud Walk Meios de Pagamentos e Servicos Ltda * 59885457 - TED PAGAMENTO DE PREBENDA			26/12/2022	3490		48,78
				26/12/2022	4262		8.704,80
BB RENDE FACIL		1.1.01.03.10	11310				
	12430 - BB RENDE FACIL			26/12/2022	4263		0,01
BANCO DO BRASIL S/A		1.1.01.02.04	11204				
	9903 - BB RENDE FACIL			26/12/2022	4264		8.704,81
BRADESCO S/A		1.1.01.02.03	11203				
	19 - CHEQUE COMPENSADO			26/12/2022	11455		35.000,00
	16 - CHEQUE COMPENSADO			26/12/2022	11456		35.000,00
	9 - CHEQUE COMPENSADO			26/12/2022	11457		10.000,00
	2336069 - TRANSFERENCIA PIX DES: Fabio Rodrigues 26/12			26/12/2022	11458		2.000,00
	1928065 - TRANSFERENCIA PIX DES: BENEDES SOARES BATIST 26/12			26/12/2022	11459		5.161,42
	1911425 - TRANSFERENCIA PIX DES: Joao Pedro Souza Cost 26/12			26/12/2022	11460		840,00
	3990360 - GASTOS CARTAO DE CREDITO			26/12/2022	11461		32.044,90
	646759 - CARTAO VISA ELECTRON MINIMERCADO VENDE			26/12/2022	11462		23,19
	387066 - CARTAO VISA ELECTRON TICIANA GONCALVES			26/12/2022	11463		9,34
	SAQUES			26/12/2022	11464		490,45
	SAQUES			26/12/2022	11465		748,02
CAIXA		1.1.01.01.01	11110				
	DEPÓSITOS			26/12/2022	11466		12.212,00
	DEPÓSITOS			26/12/2022	11467		101.720,52
	DEPÓSITOS			26/12/2022	11468		2.100,00
	DEPÓSITOS			26/12/2022	11469		31.127,28
	DEPÓSITOS			26/12/2022	11470		20.607,69
MERC. ADQUIRIDAS DE TERCEIROS		3.1.01.01.01	41110				
	Devolução de Mercadorias Conforme NF 790 de			26/12/2022	13846		220.500,00
REVENDA DE MERCADORIAS		4.1.01.42	61102				
	Venda Conforme NF Número 791			26/12/2022	13914		214.297,60

Junta Comercial do Estado do Rio de Janeiro

Empresa: BENEDES SOARES BATISTA

NIRE: 338.0761116-3 Protocolo: 00-2023/227269-7 Data do protocolo: 21/03/2023

CERTIFICO A EXATIDÃO DOS TERMOS DE ABERTURA E ENCERRAMENTO REGISTRADOS em 22/03/2023 SOB O Nº 00005383713.

Autenticação: 63A5BDA061809484C9D7A56A324499A230703E6B8355873FD011D14AA3A60C6E

Para validar o documento acesse <http://www.jucerja.rj.gov.br/servicos/chanceladigital>, informe o nº de protocolo.



Valores expressos em Reais (R\$)

Diário

Conta	Histórico	Classificação	Código	Data	Sequência	Débito	Crédito
CAIXA		1.1.01.01.01	11110				
	Compra Conforme NF Número 349257 de GURGELMIX MAQUINAS E FERRAMENTAS S.A.			26/12/2022	14532		3.299,86
	Compra Conforme NF Número 11847 de TOOP MARCENARIA LTDA - ME			26/12/2022	14533		153.600,00
4S AUTO CENTER LTDA		2.1.01.01	9027608				
	Compra Conforme NF Número 11 de 4S AUTO CENTER LTDA			26/12/2022	14534		600,00
	Totais do dia			26/12/2022		1.026.521,64	1.026.521,64
BANCO NUBANK		1.1.01.02.23	11224				
	Transferência recebida pelo Pix - BENEDES S BATISTA - 23.303.444/0001			27/12/2022	3491	8.700,00	
CAIXA		1.1.01.01.01	11110				
	Transferência enviada pelo Pix - RENOV SOLUCOES INTELIGENTES - 23.30			27/12/2022	3492	9.665,00	
BANCO DO BRASIL S/A		1.1.01.02.04	11204				
	9903 - BB RENDE FACIL			27/12/2022	4265	8.700,00	
CAIXA		1.1.01.01.01	11110				
	122701 - PIX - ENVIADO			27/12/2022	4266	8.700,00	
	1041376 - TRANSFERENCIA PIX DES: REDUX INDUSTRIA E COM 27/12			27/12/2022	11471	15.892,00	
EMPRESTIMOS		2.1.03.01.01	21201				
	3790361 - OPERACAO CAPITAL GIRO CONTR 015710042 PARC 006/036			27/12/2022	11472	9.622,35	
BRADESCO S/A		1.1.01.02.03	11203				
	1635250 - TRANSFERENCIA PIX REM: BENEDES SOARES BATIST 27/12			27/12/2022	11473	9.665,00	
	DEPÓSITOS			27/12/2022	11474	7.101,42	
	DEPÓSITOS			27/12/2022	11475	3.144,40	
	DEPÓSITOS			27/12/2022	11476	4.159,10	
	DEPÓSITOS			27/12/2022	11477	17.550,00	
CAIXA		1.1.01.01.01	11110				
	Venda Conforme NF Número 795			27/12/2022	13915	5.390,00	
	Venda Conforme NF Número 796			27/12/2022	13916	24.255,00	
	Venda Conforme NF Número 797			27/12/2022	13917	87.058,40	
	Venda Conforme NF Número 798			27/12/2022	13918	3.680,00	
	Venda Conforme NF Número 799			27/12/2022	13919	4.630,00	
	Venda Conforme NF Número 800			27/12/2022	13920	3.375,67	
MERC. ADQUIRIDAS DE TERCEIROS		3.1.01.01.01	41110				
	Compra Conforme NF Número 400391 de PELLEGRINO DISTRIBUIDORA DE AUTOPECAS LTDA			27/12/2022	14535	674,91	
	Compra Conforme NF Número 27147 de REDUX INDUSTRIA E COMERCIO LTDA			27/12/2022	14536	2.884,22	
	Compra Conforme NF Número 27135 de REDUX INDUSTRIA E COMERCIO LTDA			27/12/2022	14537	13.005,00	
	Compra Conforme NF Número 11848 de TOOP MARCENARIA LTDA - ME			27/12/2022	14538	48.000,00	
CAIXA		1.1.01.01.01	11110				
	VALOR INCIDENTE			27/12/2022	14599	48.000,00	
Rodolub Comercio de Lubrificantes Ltda		2.1.01.01	9002076				
	Pago Duplic. N: 309164			27/12/2022	14605	1.364,71	
CAIXA		1.1.01.01.01	11110				
	Transferência recebida pelo Pix - BENEDES S BATISTA - 23.303.444/0001			27/12/2022	3491		8.700,00

Junta Comercial do Estado do Rio de Janeiro

Empresa: BENEDES SOARES BATISTA

NIRE: 338.0761116-3 Protocolo: 00-2023/227269-7 Data do protocolo: 21/03/2023

CERTIFICADO A EXATIDÃO DOS TERMOS DE ABERTURA E ENCERRAMENTO REGISTRADOS em 22/03/2023 SOB O Nº 00005383713.

Autenticação: 63A5BDA061809484C9D7A56A324499A230703E6B8355873FD011D14AA3A60C6E

Para validar o documento acesse <http://www.jucerja.rj.gov.br/servicos/chanceladigital>, informe o nº de protocolo.



Valores expressos em Reais (R\$)

Diário

Conta	Histórico	Classificação	Código	Data	Sequência	Débito	Crédito
BANCO NUBANK		1.1.01.02.23	11224				
	Transferência enviada pelo Pix - RENOVA SOLUCOES INTELIGENTES - 23.30			27/12/2022	3492		9.665,00
BB RENDE FACIL		1.1.01.03.10	11310				
	9903 - BB RENDE FACIL			27/12/2022	4265		8.700,00
BANCO DO BRASIL S/A		1.1.01.02.04	11204				
	122701 - PIX - ENVIADO			27/12/2022	4266		8.700,00
BRADESCO S/A		1.1.01.02.03	11203				
	1041376 - TRANSFERENCIA PIX DES: REDUX INDUSTRIA E COM 27/12			27/12/2022	11471		15.892,00
	3790361 - OPERACAO CAPITAL GIRO CONTR 015710042 PARC 006/036			27/12/2022	11472		9.622,35
CAIXA		1.1.01.01.01	11110				
	1635250 - TRANSFERENCIA PIX REM: BENEDES SOARES BATIST 27/12			27/12/2022	11473		9.665,00
	DEPÓSITOS			27/12/2022	11474		7.101,42
	DEPÓSITOS			27/12/2022	11475		3.144,40
	DEPÓSITOS			27/12/2022	11476		4.159,10
	DEPÓSITOS			27/12/2022	11477		17.550,00
REVENDA DE MERCADORIAS		4.1.01.42	61102				
	Venda Conforme NF Número 795			27/12/2022	13915		5.390,00
	Venda Conforme NF Número 796			27/12/2022	13916		24.255,00
	Venda Conforme NF Número 797			27/12/2022	13917		87.058,40
	Venda Conforme NF Número 798			27/12/2022	13918		3.680,00
	Venda Conforme NF Número 799			27/12/2022	13919		4.630,00
	Venda Conforme NF Número 800			27/12/2022	13920		3.375,67
PELEGRINO DISTRIBUIDORA DE		2.1.01.01	9015091				
	Compra Conforme NF Número 400391 de PELEGRINO DISTRIBUIDORA DE AUTOPECAS LTDA			27/12/2022	14535		674,91
CAIXA		1.1.01.01.01	11110				
	Compra Conforme NF Número 27147 de REDUX INDUSTRIA E COMERCIO LTDA			27/12/2022	14536		2.884,22
	Compra Conforme NF Número 27135 de REDUX INDUSTRIA E COMERCIO LTDA			27/12/2022	14537		13.005,00
	Compra Conforme NF Número 11848 de TOOP MARCENARIA LTDA - ME			27/12/2022	14538		48.000,00
TOOP MARCENARIA LTDA - ME		2.1.01.01	9027611				
	VALOR INCIDENTE			27/12/2022	14599		48.000,00
CAIXA		1.1.01.01.01	11110				
	Pagto Duplic. N: 309164			27/12/2022	14605		1.364,71
		Totais do dia		27/12/2022		345.217,18	345.217,18
BANCO SICRED (AG. M.PEREIRA)		1.1.01.02.18	11218				
	TED			28/12/2022	2465	19.984,00	
BANCO NUBANK		1.1.01.02.23	11224				
	Transferência recebida pelo Pix - JOAO GABRIEL DO NASCIMENTO SILVEIRA			28/12/2022	3493	500,00	
CAIXA		1.1.01.01.01	11110				
	Transferência enviada pelo Pix - Benedes Soares Batista - 112.487.607			28/12/2022	3494	500,00	
BANCO NUBANK		1.1.01.02.23	11224				
	Depósito recebido - Cloud Walk Meios de Pagamentos e Servicos Ltda *			28/12/2022	3495	1.204,45	
SERVICOS PRESTADOS P/TERCEIROS		3.2.01.01.58	51156				
	Transferência enviada pelo Pix - 4S AUTO CENTER LTDA -			28/12/2022	3496	1.205,12	

Junta Comercial do Estado do Rio de Janeiro

Empresa: BENEDES SOARES BATISTA

NIRE: 338.0761116-3 Protocolo: 00-2023/227269-7 Data do protocolo: 21/03/2023

CERTIFICADO A EXATIDÃO DOS TERMOS DE ABERTURA E ENCERRAMENTO REGISTRADOS em 22/03/2023 SOB O Nº 00005383713.

Autenticação: 63A5BDA061809484C9D7A56A324499A230703E6B8355873FD011D14AA3A60C6E

Para validar o documento acesse <http://www.jucerja.rj.gov.br/servicos/chanceladigital>, informe o nº de protocolo.



Valores expressos em Reais (R\$)

Diário

Conta	Histórico	Classificação	Código	Data	Sequência	Débito	Crédito
SERVICOS PRESTADOS P/TERCEIROS		3.2.01.01.58	51156				***** Continuação
	48.829.710/000						
BANCO DO BRASIL S/A		1.1.01.02.04	11204				
	18733 - BB RENDE FACIL			28/12/2022	4267	0,01	
BB RENDE FACIL		1.1.01.03.10	11310				
	9903 - BB RENDE FACIL			28/12/2022	4268	0,01	
CAIXA		1.1.01.01.01	11110				
	1658100 - TRANSFERENCIA PIX DES: Fabio Rodrigues	28/12		28/12/2022	11478	2.030,00	
	1627563 - TRANSFERENCIA PIX DES: J SOUZA FILHO EXPRESS			28/12/2022	11479	2.500,00	
	28/12						
	1203497 - TRANSFERENCIA PIX DES: REDUX INDUSTRIA E COM			28/12/2022	11480	2.890,00	
	28/12						
	1125541 - TRANSFERENCIA PIX DES: GABRIEL SONENBERG MEN			28/12/2022	11481	348,30	
	28/12						
INVEST FACIL BRADESCO		1.1.01.03.42	11342				
	APLIC.INVEST FACIL			28/12/2022	11482	40.333,23	
DESPESAS C/ALIMENTACAO(S)		3.2.01.01.18	51117				
	579223 - CARTAO VISA ELECTRON MINIMERCADO VENDE TU			28/12/2022	11483	118,76	
CAIXA		1.1.01.01.01	11110				
	SAQUES			28/12/2022	11484	869,58	
BRADESCO S/A		1.1.01.02.03	11203				
	DEPÓSITOS			28/12/2022	11485	22.245,80	
	DEPÓSITOS			28/12/2022	11486	52.499,78	
CAIXA		1.1.01.01.01	11110				
	Venda Conforme NF Número 801			28/12/2022	13921	5.390,00	
	Venda Conforme NF Número 802			28/12/2022	13922	232,71	
MERC. ADQUIRIDAS DE TERCEIROS		3.1.01.01.01	41110				
	Compra Conforme NF Número 27191 de REDUX INDUSTRIA E			28/12/2022	14539	2.890,00	
	COMERCIO LTDA						
	Compra Conforme NF Número 424 de TALITA JOSE BATISTA DE			28/12/2022	14540	10.674,00	
	OLIVEIRA						
	Compra Conforme NF Número 11849 de TOOP MARCENARIA LTDA -			28/12/2022	14541	14.400,00	
	ME						
	Compra Conforme NF Número 3632 de CEREAIS BRAMIL LTDA PV 35			28/12/2022	14542	152,19	
CAIXA		1.1.01.01.01	11110				
	Pagto Duplic. N: 11849			28/12/2022	14600	14.400,00	
	TED			28/12/2022	2465		19.984,00
	Transferência recebida pelo Pix - JOAO GABRIEL DO NASCIMENTO			28/12/2022	3493		500,00
	SILVEIRA						
BANCO NUBANK		1.1.01.02.23	11224				
	Transferência enviada pelo Pix - Benedes Soares Batista - 112.487.607			28/12/2022	3494		500,00
CAIXA		1.1.01.01.01	11110				
	Depósito recebido - Cloud Walk Meios de Pagamentos e Servicos Ltda *			28/12/2022	3495		1.204,45
BANCO NUBANK		1.1.01.02.23	11224				
	Transferência enviada pelo Pix - 4S AUTO CENTER LTDA -			28/12/2022	3496		1.205,12
	48.829.710/000						
BB RENDE FACIL		1.1.01.03.10	11310				
	18733 - BB RENDE FACIL			28/12/2022	4267		0,01
BANCO DO BRASIL S/A		1.1.01.02.04	11204				
	9903 - BB RENDE FACIL			28/12/2022	4268		0,01
BRADESCO S/A		1.1.01.02.03	11203				
	1658100 - TRANSFERENCIA PIX DES: Fabio Rodrigues	28/12		28/12/2022	11478		2.030,00
	1627563 - TRANSFERENCIA PIX DES: J SOUZA FILHO EXPRESS			28/12/2022	11479		2.500,00

Junta Comercial do Estado do Rio de Janeiro

Empresa: BENEDES SOARES BATISTA

NIRE: 338.0761116-3 Protocolo: 00-2023/227269-7 Data do protocolo: 21/03/2023

CERTIFICO A EXATIDÃO DOS TERMOS DE ABERTURA E ENCERRAMENTO REGISTRADOS em 22/03/2023 SOB O N° 00005383713.

Autenticação: 63A5BDA061809484C9D7A56A324499A230703E6B8355873FD011D14AA3A60C6E

Para validar o documento acesse <http://www.jucerja.rj.gov.br/servicos/chanceladigital>, informe o n° de protocolo.



Valores expressos em Reais (R\$)

Diário

Conta	Histórico	Classificação	Código	Data	Sequência	Débito	Crédito
BRADESCO S/A		1.1.01.02.03	11203				***** Continuação
	28/12						
	1203497 - TRANSFERENCIA PIX DES: REDUX INDUSTRIA E COM			28/12/2022	11480		2.890,00
	28/12						
	1125541 - TRANSFERENCIA PIX DES: GABRIEL SONENBERG MEN			28/12/2022	11481		348,30
	28/12						
	APLIC.INVEST FACIL			28/12/2022	11482		40.333,23
	579223 - CARTAO VISA ELECTRON MINIMERCADO VENDE TU			28/12/2022	11483		118,76
	SAQUES			28/12/2022	11484		869,58
CAIXA		1.1.01.01.01	11110				
	DEPÓSITOS			28/12/2022	11485		22.245,80
	DEPÓSITOS			28/12/2022	11486		52.499,78
REVENDA DE MERCADORIAS		4.1.01.42	61102				
	Venda Conforme NF Número 801			28/12/2022	13921		5.390,00
	Venda Conforme NF Número 802			28/12/2022	13922		232,71
CAIXA		1.1.01.01.01	11110				
	Compra Conforme NF Número 27191 de REDUX INDUSTRIA E			28/12/2022	14539		2.890,00
	COMERCIO LTDA						
	Compra Conforme NF Número 424 de TALITA JOSE BATISTA DE			28/12/2022	14540		10.674,00
	OLIVEIRA						
	Compra Conforme NF Número 11849 de TOOP MARCENARIA LTDA -			28/12/2022	14541		14.400,00
	ME						
	Compra Conforme NF Número 3632 de CEREAIS BRAMIL LTDA PV 35			28/12/2022	14542		152,19
TOOP MARCENARIA LTDA - ME		2.1.01.01	9027611				
	Pagto Duplic. N: 11849			28/12/2022	14600		14.400,00
		Totais do dia		28/12/2022		195.367,94	195.367,94
PARCELAMENTO SIMPLES NACIONAL		3.2.01.02.04	51204				
	PAGO CONFORME DARF122903 - IMPOSTOS - DAS PARCELAMENTO			29/12/2022	4269	14.118,18	
	S.NACIONAL 3ª PARCELA						
BB RENDE FACIL		1.1.01.03.10	11310				
	9903 - BB RENDE FACIL			29/12/2022	4270	682,07	
CAIXA		1.1.01.01.01	11110				
	122904 - PAGAMENTO DE BOLETO			29/12/2022	4271	519,90	
CONTRIBUICAO SOCIAL		3.2.01.02.19	51219				
	PAGO CONFORME DARF2372			29/12/2022	4272	5.767,75	
IMPOSTO DE RENDA		3.2.01.02.18	51218				
	PAGO CONFORME DARF2089 - 122901 - IMPOSTOS - IRPJ 3ª			29/12/2022	4273	9.320,76	
	PARCELA						
BANCO DO BRASIL S/A		1.1.01.02.04	11204				
	69000000 - ORDEM BANC 12 SEC TES NAC			29/12/2022	4274	30.408,66	
CAIXA		1.1.01.01.01	11110				
	1742036 - PIX QR CODE DINAMICO DES: WEBCONTINENTAL			29/12/2022	11487	2.578,99	
	29/12						
	1723187 - TRANSFERENCIA PIX DES: FUJIOKA	29/12		29/12/2022	11488	567,72	
INVEST FACIL BRADESCO		1.1.01.03.42	11342				
	APLIC.INVEST FACIL			29/12/2022	11489	18.787,99	
TARIFAS BANCARIAS		3.2.01.04.11	51513				
	19 - TARIFA BANCARIA CHEQUE VALOR SUPERIOR			29/12/2022	11490	40,10	
	16 - TARIFA BANCARIA CHEQUE VALOR SUPERIOR			29/12/2022	11491	40,10	
	9 - TARIFA BANCARIA CHEQUE VALOR SUPERIOR			29/12/2022	11492	40,10	
BRADESCO S/A		1.1.01.02.03	11203				
	DEPÓSITOS			29/12/2022	11493	16.170,00	

Junta Comercial do Estado do Rio de Janeiro

Empresa: BENEDES SOARES BATISTA

NIRE: 338.0761116-3 Protocolo: 00-2023/227269-7 Data do protocolo: 21/03/2023

CERTIFICO A EXATIDÃO DOS TERMOS DE ABERTURA E ENCERRAMENTO REGISTRADOS em 22/03/2023 SOB O Nº 00005383713.

Autenticação: 63A5BDA061809484C9D7A56A324499A230703E6B8355873FD011D14AA3A60C6E

Para validar o documento acesse <http://www.jucerja.rj.gov.br/servicos/chanceladigital>, informe o nº de protocolo.



Valores expressos em Reais (R\$)

Diário

Conta	Histórico	Classificação	Código	Data	Sequência	Débito	Crédito
BRADESCO S/A		1.1.01.02.03	11203				***** Continuação
	DEPÓSITOS			29/12/2022	11494	5.885,00	
CAIXA		1.1.01.01.01	11110				
	PAGO CONFORME DOCUMENTO			29/12/2022	14365	105,85	
TALITA JOSE BATISTA DE OLIVEIRA		2.1.01.01	9027610				
	Pagto Duplic. N: 424			29/12/2022	14597	5.000,00	
	Pagto Duplic. N: 424			29/12/2022	14598	5.674,00	
BANCO DO BRASIL S/A		1.1.01.02.04	11204				
	PAGO CONFORME DARF122903 - IMPOSTOS - DAS PARCELAMENTO			29/12/2022	4269		14.118,18
	S.NACIONAL 3ª PARCELA						
	9903 - BB RENDE FACIL			29/12/2022	4270		682,07
	122904 - PAGAMENTO DE BOLETO			29/12/2022	4271		519,90
	PAGO CONFORME DARF2372			29/12/2022	4272		5.767,75
	PAGO CONFORME DARF2089 - 122901 - IMPOSTOS - IRPJ 3ª			29/12/2022	4273		9.320,76
	PARCELA						
CAIXA		1.1.01.01.01	11110				
	69000000 - ORDEM BANC 12 SEC TES NAC			29/12/2022	4274		30.408,66
BRADESCO S/A		1.1.01.02.03	11203				
	1742036 - PIX QR CODE DINAMICO DES: WEBCONTINENTAL			29/12/2022	11487		2.578,99
	29/12						
	1723187 - TRANSFERENCIA PIX DES: FUJIOKA	29/12		29/12/2022	11488		567,72
	APLIC.INVEST FACIL			29/12/2022	11489		18.787,99
	19 - TARIFA BANCARIA CHEQUE VALOR SUPERIOR			29/12/2022	11490		40,10
	16 - TARIFA BANCARIA CHEQUE VALOR SUPERIOR			29/12/2022	11491		40,10
	9 - TARIFA BANCARIA CHEQUE VALOR SUPERIOR			29/12/2022	11492		40,10
CAIXA		1.1.01.01.01	11110				
	DEPÓSITOS			29/12/2022	11493		16.170,00
	DEPÓSITOS			29/12/2022	11494		5.885,00
BANCO DO BRASIL S/A		1.1.01.02.04	11204				
	PAGO CONFORME DOCUMENTO			29/12/2022	14365		105,85
CAIXA		1.1.01.01.01	11110				
	Pagto Duplic. N: 424			29/12/2022	14597		5.000,00
	Pagto Duplic. N: 424			29/12/2022	14598		5.674,00
			Totais do dia	29/12/2022		115.707,17	115.707,17
SERVICOS PRESTADOS P/TERCEIROS		3.2.01.01.58	51156				
	PAGAMENTO PIX			30/12/2022	2466	15.000,00	
TARIFAS BANCARIAS		3.2.01.04.11	51513				
	11058527 - COBRANCA DE JUROS			30/12/2022	4275	2,37	
BANCO DO BRASIL S/A		1.1.01.02.04	11204				
	9903 - BB RENDE FACIL			30/12/2022	4276	2,37	
SERVICOS PRESTADOS P/TERCEIROS		3.2.01.01.58	51156				
	1249359 - TRANSFERENCIA PIX DES: JOAO PEDRO SOUZA COST			30/12/2022	11495	500,00	
	30/12						
	1213435 - TRANSFERENCIA PIX DES: MARCUS VIANA CHAGAS			30/12/2022	11496	106,26	
	30/12						
	813009 - TRANSFERENCIA PIX DES: CLEBER ISAIAS MACHADO			30/12/2022	11497	2.101,68	
	30/12						
INVEST FACIL BRADESCO		1.1.01.03.42	11342				
	APLIC.INVEST FACIL			30/12/2022	11498	1.441,05	
BRADESCO S/A		1.1.01.02.03	11203				
	DEPÓSITOS			30/12/2022	11499	126,16	

Junta Comercial do Estado do Rio de Janeiro

Empresa: BENEDES SOARES BATISTA

NIRE: 338.0761116-3 Protocolo: 00-2023/227269-7 Data do protocolo: 21/03/2023

CERTIFICO A EXATIDÃO DOS TERMOS DE ABERTURA E ENCERRAMENTO REGISTRADOS em 22/03/2023 SOB O N° 00005383713.

Autenticação: 63A5BDA061809484C9D7A56A324499A230703E6B8355873FD011D14AA3A60C6E

Para validar o documento acesse <http://www.jucerja.rj.gov.br/servicos/chanceladigital>, informe o n° de protocolo.



Valores expressos em Reais (R\$)

Diário

Conta	Histórico	Classificação	Código	Data	Sequência	Débito	Crédito
BRADERCO S/A		1.1.01.02.03	11203				***** Continuação
	DEPÓSITOS			30/12/2022	11500	63,08	
	DEPÓSITOS			30/12/2022	11501	1.873,58	
	DEPÓSITOS			30/12/2022	11502	395,24	
	DEPÓSITOS			30/12/2022	11503	1.690,93	
SALARIOS		3.2.01.01.92	51190				
	VALOR PROVISIONADO 12/2022			30/12/2022	13673	1.269,44	
	VALOR PROVISIONADO 12/2022			30/12/2022	13674	2.697,42	
FUNDO GARANTIA TEMPO SERVICO		3.2.01.01.42	51140				
	VALOR PROVISIONADO 12/2022			30/12/2022	13690	460,00	
	VALOR PROVISIONADO 13° SALÁRIO			30/12/2022	13691	148,75	
INSS		3.2.01.01.72	51170				
	VALOR PROVISIONADO 12/2022			30/12/2022	13701	2.078,63	
PIS S/FATURAMENTO		4.1.02.03	61203				
	VALOR PROVISIONADO 12/2022			30/12/2022	13705	5.545,12	
IMPOSTO DE RENDA		3.2.01.02.18	51218				
	VALOR PROVISIONADO 2089			30/12/2022	13711	15.835,41	
CONTRIBUICAO SOCIAL		3.2.01.02.19	51219				
	VALOR PROVISIONADO 2372			30/12/2022	13712	9.631,12	
CAIXA		1.1.01.01.01	11110				
	Venda Conforme NF Número 803			30/12/2022	13923	52.475,00	
BANCO DO BRASIL S/A		1.1.01.02.04	11204				
	DEPÓSITO			30/12/2022	14353	105,85	
MERC. ADQUIRIDAS DE TERCEIROS		3.1.01.01.01	41110				
	Compra Conforme NF Número 2054275 de Mb 5 - Comercio Importacao e Exportacao Ltda			30/12/2022	14543	1.309,93	
	Compra Conforme NF Número 2054276 de Mb 5 - Comercio Importacao e Exportacao Ltda			30/12/2022	14544	1.246,52	
	Compra Conforme NF Número 2005361 de FUJIOKA ELETRO IMAGEM S.A.			30/12/2022	14545	567,72	
BANCO SICRED (AG. M.PEREIRA)		1.1.01.02.18	11218				
	PAGAMENTO PIX			30/12/2022	2466		15.000,00
BANCO DO BRASIL S/A		1.1.01.02.04	11204				
	11058527 - COBRANCA DE JUROS			30/12/2022	4275		2,37
BB RENDE FACIL		1.1.01.03.10	11310				
	9903 - BB RENDE FACIL			30/12/2022	4276		2,37
BRADERCO S/A		1.1.01.02.03	11203				
	1249359 - TRANSFERENCIA PIX DES: JOAO PEDRO SOUZA COST			30/12/2022	11495		500,00
	30/12						
	1213435 - TRANSFERENCIA PIX DES: MARCUS VIANA CHAGAS			30/12/2022	11496		106,26
	30/12						
	813009 - TRANSFERENCIA PIX DES: CLEBER ISAIAS MACHADO			30/12/2022	11497		2.101,68
	30/12						
	APLIC.INVEST FACIL			30/12/2022	11498		1.441,05
CAIXA		1.1.01.01.01	11110				
	DEPÓSITOS			30/12/2022	11499		126,16
	DEPÓSITOS			30/12/2022	11500		63,08
	DEPÓSITOS			30/12/2022	11501		1.873,58
	DEPÓSITOS			30/12/2022	11502		395,24
	DEPÓSITOS			30/12/2022	11503		1.690,93
SALARIOS A PAGAR		2.1.04.01	21501				
	VALOR PROVISIONADO 12/2022			30/12/2022	13673		1.269,44

Junta Comercial do Estado do Rio de Janeiro

Empresa: BENEDES SOARES BATISTA

NIRE: 338.0761116-3 Protocolo: 00-2023/227269-7 Data do protocolo: 21/03/2023

CERTIFICO A EXATIDÃO DOS TERMOS DE ABERTURA E ENCERRAMENTO REGISTRADOS em 22/03/2023 SOB O N° 00005383713.

Autenticação: 63A5BDA061809484C9D7A56A324499A230703E6B8355873FD011D14AA3A60C6E

Para validar o documento acesse <http://www.jucerja.rj.gov.br/servicos/chanceladigital>, informe o n° de protocolo.



Valores expressos em Reais (R\$)

Diário

Conta	Histórico	Classificação	Código	Data	Sequência	Débito	Crédito
SALARIOS A PAGAR		2.1.04.01	21501				***** Continuação
	VALOR PROVISIONADO 12/2022			30/12/2022	13674		2.697,42
FUNDO DE GARANTIA A PAGAR		2.1.02.01.43	21403				
	VALOR PROVISIONADO 12/2022			30/12/2022	13690		460,00
	VALOR PROVISIONADO 13° SALÁRIO			30/12/2022	13691		148,75
INSS A PAGAR		2.1.02.01.44	21404				
	VALOR PROVISIONADO 12/2022			30/12/2022	13701		2.078,63
PIS FATURAMENTO A PAGAR		2.1.02.01.03	21303				
	VALOR PROVISIONADO 12/2022			30/12/2022	13705		5.545,12
IMPOSTO DE RENDA A PAGAR		2.1.02.01.15	21315				
	VALOR PROVISIONADO 2089			30/12/2022	13711		15.835,41
CONTRIBUICAO SOCIAL A PAGAR		2.1.02.01.16	21316				
	VALOR PROVISIONADO 2372			30/12/2022	13712		9.631,12
REVENDE DE MERCADORIAS		4.1.01.42	61102				
	Venda Conforme NF Número 803			30/12/2022	13923		52.475,00
CAIXA		1.1.01.01.01	11110				
	DEPÓSITO			30/12/2022	14353		105,85
Mb 5 - Comercio Importacao e Exportacao Ltda		2.1.01.01	9027609				
	Compra Conforme NF Número 2054275 de Mb 5 - Comercio Importacao e Exportacao Ltda			30/12/2022	14543		1.309,93
	Compra Conforme NF Número 2054276 de Mb 5 - Comercio Importacao e Exportacao Ltda			30/12/2022	14544		1.246,52
CAIXA		1.1.01.01.01	11110				
	Compra Conforme NF Número 2005361 de FUJIOKA ELETRO IMAGEM S.A.			30/12/2022	14545		567,72
				Totais do dia	30/12/2022	116.673,63	116.673,63
ESTOQUE FINAL		1.1.02.01	11601				
	TRANSFERÊNCIA DE SALDOS			31/12/2022	14119	160.205,00	
LUCROS DISTRIBUIDOS		2.3.03.14	24419				
	PAGO A SÓCIO BENEDES SOARES BATISTA			31/12/2022	14213	1.000.000,00	
LUCROS A DISTRIBUIR ACUMULADOS		2.3.03.03	24403				
	TRANSFERÊNCIA DE SALDOS			31/12/2022	14214	1.000.000,00	
ENCERRAMENTO DO EXERCICIO		7.1.01.001	70003				
	Transferência de Valores para Conta Resultado do Exercício			31/12/2022	14819	6.849.519,71	
CUSTO DAS MERCADORIAS VENDIDAS		3.1.01.02.05	41125				
	Transferência de Valores para Conta Resultado do Exercício			31/12/2022	14820	157.719,00	
ENCERRAMENTO DO EXERCICIO		7.1.01.001	70003				
	Transferência de Valores para Conta Resultado do Exercício			31/12/2022	14821	4.250,00	
	Transferência de Valores para Conta Resultado do Exercício			31/12/2022	14822	1.285,82	
	Transferência de Valores para Conta Resultado do Exercício			31/12/2022	14823	366,88	
	Transferência de Valores para Conta Resultado do Exercício			31/12/2022	14824	250,00	
	Transferência de Valores para Conta Resultado do Exercício			31/12/2022	14825	260.473,73	
	Transferência de Valores para Conta Resultado do Exercício			31/12/2022	14826	3.648,37	
	Transferência de Valores para Conta Resultado do Exercício			31/12/2022	14827	3.021,22	
	Transferência de Valores para Conta Resultado do Exercício			31/12/2022	14828	3.157,91	
	Transferência de Valores para Conta Resultado do Exercício			31/12/2022	14829	1.661,64	
	Transferência de Valores para Conta Resultado do Exercício			31/12/2022	14830	12,60	
	Transferência de Valores para Conta Resultado do Exercício			31/12/2022	14831	2.880,12	
	Transferência de Valores para Conta Resultado do Exercício			31/12/2022	14832	31.208,67	
	Transferência de Valores para Conta Resultado do Exercício			31/12/2022	14833	3.918,32	
	Transferência de Valores para Conta Resultado do Exercício			31/12/2022	14834	4.382,17	

Junta Comercial do Estado do Rio de Janeiro

Empresa: BENEDES SOARES BATISTA

NIRE: 338.0761116-3 Protocolo: 00-2023/227269-7 Data do protocolo: 21/03/2023

CERTIFICADO A EXATIDÃO DOS TERMOS DE ABERTURA E ENCERRAMENTO REGISTRADOS em 22/03/2023 SOB O N° 00005383713.

Autenticação: 63A5BDA061809484C9D7A56A324499A230703E6B8355873FD011D14AA3A60C6E

Para validar o documento acesse <http://www.jucerja.rj.gov.br/servicos/chanceladigital>, informe o n° de protocolo.



Valores expressos em Reais (R\$)

Diário

Conta	Histórico	Classificação	Código	Data	Sequência	Débito	Crédito
ENCERRAMENTO DO EXERCICIO		7.1.01.001	70003				***** Continuação
	Transferência de Valores para Conta Resultado do Exercício			31/12/2022	14835	29,00	
	Transferência de Valores para Conta Resultado do Exercício			31/12/2022	14836	310.830,74	
	Transferência de Valores para Conta Resultado do Exercício			31/12/2022	14837	8.484,00	
	Transferência de Valores para Conta Resultado do Exercício			31/12/2022	14838	12.240,85	
	Transferência de Valores para Conta Resultado do Exercício			31/12/2022	14839	2.993,44	
	Transferência de Valores para Conta Resultado do Exercício			31/12/2022	14840	819,80	
	Transferência de Valores para Conta Resultado do Exercício			31/12/2022	14841	38.187,55	
	Transferência de Valores para Conta Resultado do Exercício			31/12/2022	14842	3.029,40	
	Transferência de Valores para Conta Resultado do Exercício			31/12/2022	14843	133.114,92	
	Transferência de Valores para Conta Resultado do Exercício			31/12/2022	14844	388,66	
	Transferência de Valores para Conta Resultado do Exercício			31/12/2022	14845	8.938,53	
	Transferência de Valores para Conta Resultado do Exercício			31/12/2022	14846	17.289,46	
	Transferência de Valores para Conta Resultado do Exercício			31/12/2022	14847	43.643,28	
	Transferência de Valores para Conta Resultado do Exercício			31/12/2022	14848	26.762,50	
	Transferência de Valores para Conta Resultado do Exercício			31/12/2022	14849	231,80	
	Transferência de Valores para Conta Resultado do Exercício			31/12/2022	14850	1.361,56	
	Transferência de Valores para Conta Resultado do Exercício			31/12/2022	14851	598,19	
	Transferência de Valores para Conta Resultado do Exercício			31/12/2022	14852	779,90	
	Transferência de Valores para Conta Resultado do Exercício			31/12/2022	14853	4,82	
	Transferência de Valores para Conta Resultado do Exercício			31/12/2022	14854	58.054,93	
REVENDA DE MERCADORIAS		4.1.01.42	61102				
	Transferência de Valores para Conta Resultado do Exercício			31/12/2022	14855	12.793.481,08	
ENCERRAMENTO DO EXERCICIO		7.1.01.001	70003				
	Transferência de Valores para Conta Resultado do Exercício			31/12/2022	14856	15.446,44	
	Transferência de Valores para Conta Resultado do Exercício			31/12/2022	14857	25.963,21	
	Transferência de Valores para Conta Resultado do Exercício			31/12/2022	14858	94.130,02	
	Transferência de Valores para Conta Resultado do Exercício			31/12/2022	14859	166.837,37	
	Lucro Líquido do Exercício			31/12/2022	14860	4.811.002,55	
CUSTO DAS MERCADORIAS VENDIDAS		3.1.01.02.05	41125				
	TRANSFERÊNCIA DE SALDOS			31/12/2022	14119		160.205,00
CAIXA		1.1.01.01.01	11110				
	PAGO A SÓCIO BENEDES SOARES BATISTA			31/12/2022	14213		1.000.000,00
LUCROS DISTRIBUIDOS		2.3.03.14	24419				
	TRANSFERÊNCIA DE SALDOS			31/12/2022	14214		1.000.000,00
MERC. ADQUIRIDAS DE TERCEIROS		3.1.01.01.01	41110				
	Transferência de Valores para Conta Resultado do Exercício			31/12/2022	14819		6.849.519,71
ENCERRAMENTO DO EXERCICIO		7.1.01.001	70003				
	Transferência de Valores para Conta Resultado do Exercício			31/12/2022	14820		157.719,00
ALUGUEIS		3.2.01.01.02	51102				
	Transferência de Valores para Conta Resultado do Exercício			31/12/2022	14821		4.250,00
AGUA/ESGOTO		3.2.01.01.04	51104				
	Transferência de Valores para Conta Resultado do Exercício			31/12/2022	14822		1.285,82
DESPESAS C/ ALIMENTACAO		3.2.01.01.05	51105				
	Transferência de Valores para Conta Resultado do Exercício			31/12/2022	14823		366,88
MENSALIDADES-ASSOC/PLANOS		3.2.01.01.06	51106				
	Transferência de Valores para Conta Resultado do Exercício			31/12/2022	14824		250,00
DESP. C/CARTAO DE CREDITO		3.2.01.01.17	51116				
	Transferência de Valores para Conta Resultado do Exercício			31/12/2022	14825		260.473,73
DESPESAS C/ALIMENTACAO(S)		3.2.01.01.18	51117				
	Transferência de Valores para Conta Resultado do Exercício			31/12/2022	14826		3.648,37

Junta Comercial do Estado do Rio de Janeiro

Empresa: BENEDES SOARES BATISTA

NIRE: 338.0761116-3 Protocolo: 00-2023/227269-7 Data do protocolo: 21/03/2023

CERTIFICO A EXATIDÃO DOS TERMOS DE ABERTURA E ENCERRAMENTO REGISTRADOS em 22/03/2023 SOB O N° 00005383713.

Autenticação: 63A5BDA061809484C9D7A56A324499A230703E6B8355873FD011D14AA3A60C6E

Para validar o documento acesse <http://www.jucerja.rj.gov.br/servicos/chanceladigital>, informe o n° de protocolo.



Valores expressos em Reais (R\$)

Diário

Conta	Histórico	Classificação	Código	Data	Sequência	Débito	Crédito
LUZ E FORCA		3.2.01.01.20	51118				
	Transferência de Valores para Conta Resultado do Exercício			31/12/2022	14827		3.021,22
CONSULTORIA/ACESSO INFORMATICA		3.2.01.01.26	51124				
	Transferência de Valores para Conta Resultado do Exercício			31/12/2022	14828		3.157,91
TELEFONE		3.2.01.01.28	51126				
	Transferência de Valores para Conta Resultado do Exercício			31/12/2022	14829		1.661,64
ESTACINAMENTO/PEDAGIO		3.2.01.01.35	51133				
	Transferência de Valores para Conta Resultado do Exercício			31/12/2022	14830		12,60
DECIMO TERCEIRO SALARIO		3.2.01.01.36	51134				
	Transferência de Valores para Conta Resultado do Exercício			31/12/2022	14831		2.880,12
DESPESAS GERAIS (DIVERSAS)		3.2.01.01.37	51135				
	Transferência de Valores para Conta Resultado do Exercício			31/12/2022	14832		31.208,67
FUNDO GARANTIA TEMPO SERVICO		3.2.01.01.42	51140				
	Transferência de Valores para Conta Resultado do Exercício			31/12/2022	14833		3.918,32
FRETE E CARRETOS		3.2.01.01.44	51142				
	Transferência de Valores para Conta Resultado do Exercício			31/12/2022	14834		4.382,17
MEDICAMENTOS E AFINS		3.2.01.01.57	51155				
	Transferência de Valores para Conta Resultado do Exercício			31/12/2022	14835		29,00
SERVICOS PRESTADOS P/TERCEIROS		3.2.01.01.58	51156				
	Transferência de Valores para Conta Resultado do Exercício			31/12/2022	14836		310.830,74
ASSESSORIA CONTABIL		3.2.01.01.62	51160				
	Transferência de Valores para Conta Resultado do Exercício			31/12/2022	14837		8.484,00
INSS		3.2.01.01.72	51170				
	Transferência de Valores para Conta Resultado do Exercício			31/12/2022	14838		12.240,85
COMBUSTIVEL		3.2.01.01.80	51178				
	Transferência de Valores para Conta Resultado do Exercício			31/12/2022	14839		2.993,44
GENEROS ALIMENTICIOS(S)		3.2.01.01.84	51182				
	Transferência de Valores para Conta Resultado do Exercício			31/12/2022	14840		819,80
SALARIOS		3.2.01.01.92	51190				
	Transferência de Valores para Conta Resultado do Exercício			31/12/2022	14841		38.187,55
SEGUROS		3.2.01.01.99	51199				
	Transferência de Valores para Conta Resultado do Exercício			31/12/2022	14842		3.029,40
PARCELAMENTO SIMPLES NACIONAL		3.2.01.02.04	51204				
	Transferência de Valores para Conta Resultado do Exercício			31/12/2022	14843		133.114,92
IMPOSTOS E TAXAS DIVERSAS		3.2.01.02.05	51205				
	Transferência de Valores para Conta Resultado do Exercício			31/12/2022	14844		388,66
IMPOSTOS E TAXAS(S)		3.2.01.02.10	51210				
	Transferência de Valores para Conta Resultado do Exercício			31/12/2022	14845		8.938,53
ICMS		3.2.01.02.17	51217				
	Transferência de Valores para Conta Resultado do Exercício			31/12/2022	14846		17.289,46
IMPOSTO DE RENDA		3.2.01.02.18	51218				
	Transferência de Valores para Conta Resultado do Exercício			31/12/2022	14847		43.643,28
CONTRIBUICAO SOCIAL		3.2.01.02.19	51219				
	Transferência de Valores para Conta Resultado do Exercício			31/12/2022	14848		26.762,50
IRRF I RENDA RETIDO NA FONTE-S		3.2.01.02.26	51226				
	Transferência de Valores para Conta Resultado do Exercício			31/12/2022	14849		231,80
ICMS-SUBST. TRIBUTARIA		3.2.01.02.30	51231				
	Transferência de Valores para Conta Resultado do Exercício			31/12/2022	14850		1.361,56
FECF		3.2.01.02.37	51239				
	Transferência de Valores para Conta Resultado do Exercício			31/12/2022	14851		598,19
MULTAS FISCAIS		3.2.01.03.01	51301				

Junta Comercial do Estado do Rio de Janeiro

Empresa: BENEDES SOARES BATISTA

NIRE: 338.0761116-3 Protocolo: 00-2023/227269-7 Data do protocolo: 21/03/2023

CERTIFICO A EXATIDÃO DOS TERMOS DE ABERTURA E ENCERRAMENTO REGISTRADOS em 22/03/2023 SOB O N° 00005383713.

Autenticação: 63A5BDA061809484C9D7A56A324499A230703E6B8355873FD011D14AA3A60C6E

Para validar o documento acesse <http://www.jucerja.rj.gov.br/servicos/chanceladigital>, informe o n° de protocolo.



BALANCETE
 Valores expressos em Reais (R\$)

Conta	S Classificação	Saldo Ant.	Débito	Crédito	Saldo
10000	S 1 ATIVO				
11000	S 1.1 CIRCULANTE				
11100	S 1.1.01 DISPONIVEL				
11109	S 1.1.01.01 CAIXA				
11110	1.1.01.01.01 CAIXA	175.923,91	26.812.966,86	23.856.502,53	3.132.388,24
	*** Total CAIXA	175.923,91	26.812.966,86	23.856.502,53	3.132.388,24
11200	S 1.1.01.02 BANCOS C/MOVIMENTO				
11203	1.1.01.02.03 BRADESCO S/A	1,00	18.746.166,10	18.746.166,10	1,00
11204	1.1.01.02.04 BANCO DO BRASIL S/A	5.814,07	1.959.020,55	1.964.834,62	0,00
11218	1.1.01.02.18 BANCO SICRED (AG. M.PEREIRA)	0,00	168.930,97	164.424,55	4.506,42
11224	1.1.01.02.23 BANCO NUBANK	987,64	2.775.501,03	2.776.383,02	105,65
	*** Total BANCOS C/MOVIMENTO	6.802,71	23.649.618,65	23.651.808,29	4.613,07
11300	S 1.1.01.03 APLICACOES FINANCEIRAS				
11310	1.1.01.03.10 BB RENDE FACIL	0,00	753.309,37	752.639,50	669,87
11311	1.1.01.03.11 CAPITALIZACAO	5.600,00	20.495,08	0,00	26.095,08
11336	1.1.01.03.36 APLICACÃO BANCO DO BRASIL S/A	0,00	16.067,78	16.067,78	0,00
11342	1.1.01.03.42 INVEST FACIL BRADESCO	549.542,22	7.894.775,98	7.002.407,41	1.441.910,79
	*** Total APLICACOES FINANCEIRAS	555.142,22	8.684.648,21	7.771.114,69	1.468.675,74
	*** Total DISPONIVEL	737.868,84	59.147.233,72	55.279.425,51	4.605.677,05
11600	S 1.1.02 ESTOQUES				
11601	1.1.02.01 ESTOQUE FINAL	2.486,00	160.205,00	2.486,00	160.205,00
	*** Total ESTOQUES	2.486,00	160.205,00	2.486,00	160.205,00
11520	S 1.1.03 CREDITOS				
11400	S 1.1.03.01 ADIANTAMENTOS				
11412	1.1.03.01.05 CONSORCIO(VEICULOS)	0,00	12.490,02	1.878,30	10.611,72
	*** Total ADIANTAMENTOS	0,00	12.490,02	1.878,30	10.611,72
	*** Total CREDITOS	0,00	12.490,02	1.878,30	10.611,72
	*** Total CIRCULANTE	740.354,84	59.319.928,74	55.283.789,81	4.776.493,77
	*** Total ATIVO	740.354,84	59.319.928,74	55.283.789,81	4.776.493,77
20000	S 2 PASSIVO				
20001	S 2.1 CIRCULANTE				
20002	S 2.1.01 FORNECEDORES				
	*** Total FORNECEDORES	0,00	1.926.050,44	1.994.715,52	68.665,08
21250	S 2.1.02 OBRIGAÇÕES TRIBUTARIAS A PAGAR				
21300	S 2.1.02.01 OBRIGACOES TRIBUTARIAS A PAGAR				
21303	2.1.02.01.03 PIS FATURAMENTO A PAGAR	0,00	0,00	5.545,12	5.545,12
21315	2.1.02.01.15 IMPOSTO DE RENDA A PAGAR	0,00	0,00	15.835,41	15.835,41
21316	2.1.02.01.16 CONTRIBUICAO SOCIAL A PAGAR	0,00	0,00	9.631,12	9.631,12
21403	2.1.02.01.43 FUNDO DE GARANTIA A PAGAR	110,00	110,00	608,75	608,75
21404	2.1.02.01.44 INSS A PAGAR	107,25	107,25	2.078,63	2.078,63
	*** Total OBRIGACOES TRIBUTARIAS A PAGAR	217,25	217,25	33.699,03	33.699,03
	*** Total OBRIGAÇÕES TRIBUTARIAS A PAGAR	217,25	217,25	33.699,03	33.699,03
21200	S 2.1.03 EMPRESTIMOS E FINANCIAMENTOS				
21203	S 2.1.03.01 EMPRESTIMOS E FINANCIAMENTOS				
21201	2.1.03.01.01 EMPRESTIMOS	34.214,82	80.249,81	200.000,00	153.965,01
	*** Total EMPRESTIMOS E FINANCIAMENTOS	34.214,82	80.249,81	200.000,00	153.965,01

BALANCETE
 Valores expressos em Reais (R\$)

Conta	S Classificação	Saldo Ant.	Débito	Crédito	Saldo
*** Total EMPRESTIMOS E FINANCIAMENTOS		34.214,82	80.249,81	200.000,00	153.965,01
21500	S 2.1.04 CONTAS A PAGAR				
21501	2.1.04.01 SALARIOS APAGAR	1.269,44	1.269,44	3.966,86	3.966,86
21504	2.1.04.04 CONSORCIO DE VEICULOSA PAGAR	(541,91)	0,00	541,91	0,00
*** Total CONTAS A PAGAR		727,53	1.269,44	4.508,77	3.966,86
*** Total CIRCULANTE		35.159,60	2.007.786,94	2.232.923,32	260.295,98
24000	S 2.3 PATRIMONIO LIQUIDO				
24100	S 2.3.01 CAPITAL INTEGRALIZADO				
24101	2.3.01.01 CAPITAL SOCIAL	40.000,00	0,00	0,00	40.000,00
*** Total CAPITAL INTEGRALIZADO		40.000,00	0,00	0,00	40.000,00
24400	S 2.3.03 LUCROS OU PREJUIZOS				
24403	2.3.03.03 LUCROSA DISTRIBUIR ACUMULADOS	665.195,24	1.000.000,00	4.811.002,55	4.476.197,79
24419	2.3.03.14 LUCROS DISTRIBUIDOS	0,00	1.000.000,00	1.000.000,00	0,00
*** Total LUCROS OU PREJUIZOS		665.195,24	2.000.000,00	5.811.002,55	4.476.197,79
*** Total PATRIMONIO LIQUIDO		705.195,24	2.000.000,00	5.811.002,55	4.516.197,79
*** Total PASSIVO		740.354,84	4.007.786,94	8.043.925,87	4.776.493,77
40000	S 3 CUSTOS				
40101	S 3.1 CONTAS DE ENTRADAS/DESPESAS				
41000	S 3.1.01 CUSTO DAS MERCADORIAS VENDIDAS				
41100	S 3.1.01.01 COMPRAS NO EXERCICIO				
41110	3.1.01.01.01 MERC. ADQUIRIDAS DE TERCEIROS	0,00	7.090.182,05	7.090.182,05	0,00
*** Total COMPRAS NO EXERCICIO		0,00	7.090.182,05	7.090.182,05	0,00
41120	S 3.1.01.02 ESTOQUES				
41125	3.1.01.02.05 CUSTO DAS MERCADORIAS VENDIDAS	0,00	160.205,00	160.205,00	0,00
*** Total ESTOQUES		0,00	160.205,00	160.205,00	0,00
*** Total CUSTO DAS MERCADORIAS VENDIDAS		0,00	7.250.387,05	7.250.387,05	0,00
*** Total CONTAS DE ENTRADAS/DESPESAS		0,00	7.250.387,05	7.250.387,05	0,00
50000	S 3.2 DESPESAS				
51000	S 3.2.01 DESPESAS OPERACIONAIS				
51100	S 3.2.01.01 DESP. GERAIS E ADMINISTRATIVAS				
51102	3.2.01.01.02 ALUGUEIS	0,00	4.250,00	4.250,00	0,00
51104	3.2.01.01.04 AGUA/ESGOTO	0,00	2.601,26	2.601,26	0,00
51105	3.2.01.01.05 DESPESAS C/ ALIMENTACAO	0,00	366,88	366,88	0,00
51106	3.2.01.01.06 MENSALIDADES-ASSOC/PLANOS	0,00	250,00	250,00	0,00
51116	3.2.01.01.17 DESP. C/CARTAO DE CREDITO	0,00	262.303,73	262.303,73	0,00
51117	3.2.01.01.18 DESPESAS C/ALIMENTACAO(S)	0,00	3.648,37	3.648,37	0,00
51118	3.2.01.01.20 LUZ E FORCA	0,00	3.021,22	3.021,22	0,00
51124	3.2.01.01.26 CONSULTORIA/ACESSO INFORMATICA	0,00	3.594,90	3.594,90	0,00
51126	3.2.01.01.28 TELEFONE	0,00	1.661,64	1.661,64	0,00
51133	3.2.01.01.35 ESTACINAMENTO/PEDAGIO	0,00	12,60	12,60	0,00
51134	3.2.01.01.36 DECIMO TERCEIRO SALARIO	0,00	2.880,12	2.880,12	0,00
51135	3.2.01.01.37 DESPESAS GERAIS (DIVERSAS)	0,00	31.208,67	31.208,67	0,00
51140	3.2.01.01.42 FUNDO GARANTIA TEMPO SERVICO	0,00	3.918,32	3.918,32	0,00
51142	3.2.01.01.44 FRETE E CARRETOS	0,00	4.382,17	4.382,17	0,00
51155	3.2.01.01.57 MEDICAMENTOS E AFINS	0,00	29,00	29,00	0,00
51156	3.2.01.01.58 SERVICOS PRESTADOS P/TERCEIROS	0,00	312.077,17	312.077,17	0,00
51160	3.2.01.01.62 ASSESSORIA CONTABIL	0,00	8.484,00	8.484,00	0,00

BALANCETE
 Valores expressos em Reais (R\$)

Conta	S Classificação	Saldo Ant.	Débito	Crédito	Saldo
51170	3.2.01.01.72 INSS	0,00	12.240,85	12.240,85	0,00
51178	3.2.01.01.80 COMBUSTIVEL	0,00	2.993,44	2.993,44	0,00
51182	3.2.01.01.84 GENEROSALIMENTICIOS(S)	0,00	819,80	819,80	0,00
51190	3.2.01.01.92 SALARIOS	0,00	38.187,55	38.187,55	0,00
51199	3.2.01.01.99 SEGUROS	0,00	3.029,40	3.029,40	0,00
	*** Total DESP.GERAIS E ADMINSTRATIVAS	0,00	701.961,09	701.961,09	0,00
51200	S 3.2.01.02 DESPESAS TRIBUTARIAS				
51204	3.2.01.02.04 PARCELAMENTO SIMPLES NACIONAL	0,00	133.114,92	133.114,92	0,00
51205	3.2.01.02.05 IMPOSTOS E TAXAS DIVERSAS	0,00	388,66	388,66	0,00
51210	3.2.01.02.10 IMPOSTOS E TAXAS(S)	0,00	8.938,53	8.938,53	0,00
51217	3.2.01.02.17 ICMS	0,00	17.289,46	17.289,46	0,00
51218	3.2.01.02.18 IMPOSTO DE RENDA	0,00	43.643,28	43.643,28	0,00
51219	3.2.01.02.19 CONTRIBUICAO SOCIAL	0,00	26.762,50	26.762,50	0,00
51226	3.2.01.02.26 IRRF IRENDAR ETIDO NA FONTE-S	0,00	231,80	231,80	0,00
51231	3.2.01.02.30 ICMS-SUBST. TRIBUTARIA	0,00	1.361,56	1.361,56	0,00
51239	3.2.01.02.37 FECP	0,00	598,19	598,19	0,00
	*** Total DESPESAS TRIBUTARIAS	0,00	232.328,90	232.328,90	0,00
51300	S 3.2.01.03 DESPESAS NAO DEDUTIVEIS				
51301	3.2.01.03.01 MULTAS FISCAIS	0,00	779,90	779,90	0,00
51303	3.2.01.03.03 JUROS FISCAIS	0,00	4,82	4,82	0,00
	*** Total DESPESAS NAO DEDUTIVEIS	0,00	784,72	784,72	0,00
51500	S 3.2.01.04 DESPESAS FINANCEIRAS				
51513	3.2.01.04.11 TARIFAS BANCARIAS	0,00	58.054,93	58.054,93	0,00
	*** Total DESPESAS FINANCEIRAS	0,00	58.054,93	58.054,93	0,00
	*** Total DESPESAS OPERACIONAIS	0,00	993.129,64	993.129,64	0,00
	*** Total DESPESAS	0,00	993.129,64	993.129,64	0,00
	*** Total CUSTOS	0,00	8.243.516,69	8.243.516,69	0,00
60000	S 4 RECEITAS				
61000	S 4.1 RECEITAS				
61100	S 4.1.01 RECEITA LIQUIDADAS ATIVIDADES				
61102	4.1.01.02 REVENDA DEMERCADORIAS	0,00	12.793.481,08	12.793.481,08	0,00
	*** Total RECEITA LIQUIDADAS ATIVIDADES	0,00	12.793.481,08	12.793.481,08	0,00
61200	S 4.1.02 DEDUCOES DA RECEITA BRUTA				
61201	4.1.02.01 VENDAS CANCELADAS	0,00	15.446,44	15.446,44	0,00
61203	4.1.02.03 PIS S/FATURAMENTO	0,00	25.963,21	25.963,21	0,00
61207	4.1.02.07 COFINS S/ FATURAMENTO	0,00	94.130,02	94.130,02	0,00
61214	4.1.02.11 SIMPLES NACIONAL S/FATURAMENTO	0,00	166.837,37	166.837,37	0,00
	*** Total DEDUCOES DA RECEITA BRUTA	0,00	302.377,04	302.377,04	0,00
	*** Total RECEITAS	0,00	13.095.858,12	13.095.858,12	0,00
	*** Total RECEITAS	0,00	13.095.858,12	13.095.858,12	0,00
70000	S 7 RESULTADO				
70001	S 7.1 RESULTADO				
70002	S 7.1.01 RESULTADO DO EXERCÍCIO				
70003	7.1.01.001 ENCERRAMENTO DO EXERCICIO	0,00	12.951.200,08	12.951.200,08	0,00
	*** Total RESULTADO DO EXERCÍCIO	0,00	12.951.200,08	12.951.200,08	0,00
	*** Total RESULTADO	0,00	12.951.200,08	12.951.200,08	0,00

BALANCETE
Valores expressos em Reais (R\$)

Conta	S Classificação	Saldo Ant.	Débito	Crédito	Saldo
	*** Total RESULTADO	0,00	12.951.200,08	12.951.200,08	0,00
90000	S 9 DEMONSTRATIVO DO BALANCETE				
90001	S 9.1 TOTAL DO ATIVO				
	*** Total TOTAL DO ATIVO	740.354,84	59.319.928,74	55.283.789,81	4.776.493,77
90002	S 9.2 TOTAL DO PASSIVO				
	*** Total TOTAL DO PASSIVO	740.354,84	4.007.786,94	8.043.925,87	4.776.493,77
90003	S 9.3 TOTAL DOS CUSTOS E DESPESAS				
	*** Total TOTAL DOS CUSTOS E DESPESAS	0,00	8.243.516,69	8.243.516,69	0,00
90004	S 9.4 TOTAL DAS RECEITAS				
	*** Total TOTAL DAS RECEITAS	0,00	13.095.858,12	13.095.858,12	0,00
90005	S 9.5 RESULTADO DO PERÍODO				
	*** Total RESULTADO DO PERÍODO	0,00	4.852.341,43	4.852.341,43	0,00
	*** Total DEMONSTRATIVO DO BALANCETE	0,00	55.312.141,80	47.239.863,94	0,00

DANIELLE MACIELAS MARTINS RAUNHEITTI
CRC: 1-RJ-087473/O-1 - Contador
CPF: 028.931.087-33

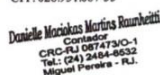
Danielle Macielas Martins Raunheitti
Contador
CRC-RJ 087473/O-1
Tel: (24) 2484-8632
Miguel Pereira - RJ

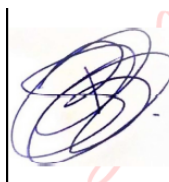

Assinado de forma
digital por
BENEDES SOARES
BATISTA:23303444
000100
Dados: 2023.03.21
10:15:56 -03'00'

Período: 01/01/2022 a 31/12/2022

DRE

Valores expressos em Reais (R\$)

RECEITA OPERACIONAL BRUTA	12.793.481,08
RECEITA LIQUIDADA DAS ATIVIDADES	12.793.481,08
(-) DEDUÇÕES DA RECEITA BRUTA	(302.377,04)
VENDAS CANCELADAS	(15.446,44)
VENDAS CANCELADAS	(15.446,44)
IMPOSTOS INCIDENTES SOBRE VENDAS	(286.930,60)
PIS S/FATURAMENTO	(25.963,21)
COFINS S/FATURAMENTO	(94.130,02)
SIMPLES NACIONAL S/FATURAMENTO	(166.837,37)
(=) RECEITA OPERACIONAL LIQUIDA	12.491.104,04
(-) CUSTO DOS PRODUTOS/MERCADORIAS/SERVICOS	(6.691.800,71)
COMPRAS NO EXERCICIO	(6.849.519,71)
(=) LUCRO BRUTO	5.799.303,33
(+/-) DESPESAS OPERACIONAIS	(988.300,78)
ADMINISTRATIVAS	(697.132,23)
DESPESAS GERAIS E ADMINISTRATIVAS	(697.132,23)
DESPESAS FINANCEIRAS	(58.054,93)
DESPESAS FINANCEIRAS	(58.054,93)
DESPESAS TRIBUTARIAS	(232.328,90)
DESPESAS TRIBUTARIAS	(232.328,90)
(-) OUTRAS RECEITAS OPERACIONAIS	(784,72)
DESPESAS NAO DEDUTIVEIS	(784,72)
(=) LUCRO OPERACIONAL LIQUIDO	4.811.002,55
RESULTADO ANTES DA CS E IR	4.811.002,55
(=) LUCRO LIQUIDO DO EXERCICIO	4.811.002,55

DANIELLE MACIOKAS MARTINS RAUNHEITTI
CRC: 1-RJ-087473/O-1 - Contador
CPF: 028931.087-33

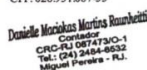
Danielle Maciokas Martins Raunheitti
Contador
CRC-RJ 087473/O-1
Tel.: (04) 2484-8532
Miguel Pereira - RJ.

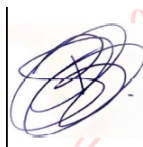
Assinado de forma digital por
BENEDES SOARES
BATISTA:23303444
000100
Dados: 2023.03.21
10:15:56 -03'00'

BALANÇO
Valores expressos em Reais (R\$)

ATIVO

CIRCULANTE	4.776.493,77
DISPONIVEL	4.605.677,05
CAIXA	3.132.388,24
BANCOS C/MOVIMENTO	4.613,07
APLICACOES FINANCEIRAS	1.468.675,74
ESTOQUES	160.205,00
CREDITOS	10.611,72
ADIANTAMENTOS	10.611,72
TOTAL DO ATIVO	4.776.493,77

DANIELLE MACIAKAS MARTINS RAUNHEITTI
CRC: 1-RJ-087473/O-1 - Contador
CPF: 028.931.087-33

Danielle Maciakas Martins Raunheitti
Contador
CRC-RJ 087473/O-1
Tel.: (24) 2466-9532
Miguel Pereira - RJ.

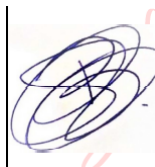

Assinado de forma
digital por
BENEDES SOARES
BATISTA:23303444
000100
Dados: 2023.03.21
10:15:56 -03'00'

BALANÇO
Valores expressos em Reais (R\$)

P A S S I V O

CIRCULANTE	260.295,98
FORNECEDORES	68.665,08
OBRIGAÇÕES TRIBUTARIAS A PAGAR	33.699,03
OBRIGACOES TRIBUTARIAS A PAGAR	33.699,03
EMPRESTIMOS E FINANCIAMENTOS	153.965,01
EMPRESTIMOS E FINANCIAMENTOS	153.965,01
CONTAS A PAGAR	3.966,86
PATRIMONIO LIQUIDO	4.516.197,79
CAPITAL INTEGRALIZADO	40.000,00
LUCROS OU PREJUIZOS	4.476.197,79
TOTAL DO PASSIVO E PATRIMÔNIO LÍQUIDO	4.776.493,77

DANIELLE MACIELAS MARTINS RAIMHEITTI
CRC: 1-RJ-087473/O-1 - Contador
CPF: 028.931.087-33

Danielle Macielas Martins Raimheitti
Contador
CRC-RJ 087473/O-1
Tel: (24) 2484-8532
Miguel Pereira - RJ.

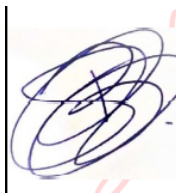
Assinado de forma
digital por
BENEDES SOARES
BATISTA:23303444
000100
Dados: 2023.03.21
10:15:56 -03'00'

BENEDES SOARES BATISTA - ME
CNPJ: 23.303.444/0001-00

Período: 01/01/2022 a 31/12/2022

DEMONSTRATIVO DOS ÍNDICES
Valores expressos em Reais (R\$)

Liquidez Imediata

4.605.677,05
_____ = R\$ 0,96
4.776.493,77

Demonstra a disponibilidade em R\$ para cada R\$ 1,00 de dívida a curto prazo. Observa-se porem que estamos considerando valores disponíveis no momento para saldar dívidas vencíveis em até 365 dias.

Liquidez Corrente

4.776.493,77
_____ = R\$ 18,35
260.295,98

Conclui-se que para cada real de dívida de curto prazo (Passivo Circulante), a empresa dispõe de R\$ 1,57 de bens e direitos de curto prazo (Ativo Circulante) para pagar, ou seja, a empresa dispõe de R\$ 18,35 conversíveis em curto prazo em dinheiro, para cada R\$ 1,00 de dívidas de curto prazo.

Liquidez Seca

4.936.698,77
_____ = R\$ 18,97
260.295,98

Conclui-se que ao se excluir os estoques, para cada R\$ 1,00 de dívida de curto prazo com terceiros (passivo circulante) a empresa dispõe de R\$ 18,97 de bens e direitos de curto prazo. Como o quociente foi superior a 1, isso significa que os estoques da empresa estão totalmente livres de dívidas com terceiros, ou seja, se a empresa negociasse o seu ativo circulante (sem os estoques), pagaria suas dívidas de curto prazo(PC) e restaria todo o seu estoque livre de dívidas. Isso significa que a empresa possui a curto prazo, desconsiderando seus estoques, R\$ 18,97 para cada R\$ 1,00 de dívidas.

DANIELLE MACIOKAS MARTINS RAUNHEITTI
CRC: 1-RJ-087473/O-1 - Contador
CPF: 028.931.087-33

Danielle Maciokas Martins Raunheitti
Contador
CRC-P1 087473/O-1
Tel: (24) 2484-8532
Miguel Pereira - PL.

Assinado de forma
digital por
BENEDES SOARES
BATISTA:23303444
000100
Dados: 2023.03.21
10:15:56 -03'00'

TERMO DE ENCERRAMENTO

O presente Livro, com 428 páginas eletronicamente numeradas de 001 a 428, com número de ordem 2 e se destinou ao livro G - Diário Geral, referente ao período de escrituração de 01/01/2022 a 31/12/2022 da empresa BENEDES SOARES BATISTA.

Paty do Alferes, 21 de março de 2023.



Assinado digitalmente pelo representante legal – Certificado digital A3

BENEDES SOARES BATISTA:112.487.607-35 EMPRESÁRIO



Assinado digitalmente pelo Contador – Certificado digital A3

DANIELLE MACIOKAS MARTINS RAUNHEITTI:028.931.087-33 CONTADOR CRC: 087473/RJ

Junta Comercial do Estado do Rio de Janeiro

Empresa: BENEDES SOARES BATISTA

NIRE: 338.0761116-3 Protocolo: 00-2023/227269-7 Data do protocolo: 21/03/2023

CERTIFICO A EXATIDÃO DOS TERMOS DE ABERTURA E ENCERRAMENTO REGISTRADOS em 22/03/2023 SOB O N° 00005383713.

Autenticação: 63A5BDA061809484C9D7A56A324499A230703E6B8355873FD011D14AA3A60C6E

Para validar o documento acesse <http://www.jucerja.rj.gov.br/servicos/chanceladigital>, informe o n° de protocolo.





E-mail Comercial: renovasolucoesinteligentes@gmail.com
E-mail Financeiro: benedespatrimovel@gmail.com
E-mail Empenho e Logística: benedes.consultoria@gmail.com
E-mail Faturamento: benedespatrimovel@gmail.com
E-mail Pregão: renovasolucoesinteligentes@gmail.com
Tel .Cont.: (24) 2080-4330
Cel. (WhatsApp) (24) 98129-1467



SOLUÇÕES INTELIGENTES

Paty do Alferes, 28 de junho de 2023

DECLARAÇÃO DE INEXISTÊNCIA DE PENALIDADE

ÓRGÃO REQUERENTE: **Defensoria Pública do Estado do Rio de Janeiro**

UASG: **927919**

PREGÃO Nº: **015/2023**

DATA DE REALIZAÇÃO DO CERTAME: **28/06/2023**

À Comissão de Pregão a/c Sr. Pregoeiro (a)
Referente ao Pregão Eletrônico DPRJ nº 015/23

BENEDES SOARES BATISTA ME, inscrita no CNPJ sob o nº **23.303.444/0001-00**, sediada na **Av. Roberto Silveira, nº 1.622 – Loja 01 – Pedras Ruivas – Paty do Alferes/RJ**, neste ato representada pelo seu representante legal, o Sr. **Benedes Soares Batista**, inscrito no CPF sob o nº **112.487.607-35**, portador da cédula de identidade nº **21.442.829-4**, expedida por **Detran**, **DECLARA**, sob as penas da Lei, que não foram aplicadas penalidades de suspensão temporária da participação em licitação, impedimento de contratar ou declaração de inidoneidade para licitar e contratar por qualquer Ente ou Entidade da Administração Federal, Estadual, Distrital e Municipal cujos efeitos ainda vigorem.

**Ciente e de acordo com os termos do Edital,
At.te**

BENEDES
SOARES
BATISTA:233
03444000100

Assinado de forma
digital por BENEDES
SOARES
BATISTA:233034440
00100
Dados: 2023.06.28
12:01:50 -03'00'

Benedes Soares Batista
Representante Legal
CPF: 112.487.607-35
RG: 21.442.829-4 - Detran





Avenida Roberto Silveira, 1.622 - Pedras Ruivas Paty do Alferes – RJ – CEP: 26.950-000

E-mail Comercial: renovasolucoesinteligentes@gmail.com
E-mail Financeiro: benedespatrimovel@gmail.com
E-mail Empenho e Logística: benedes.consultoria@gmail.com
E-mail Faturamento: benedespatrimovel@gmail.com
E-mail Pregão: renovasolucoesinteligentes@gmail.com
Tel .Cont.: (24) 2080-4330
Cel. (WhatsApp) (24) 98129-1467



SOLUÇÕES INTELIGENTES

Paty do Alferes, 28 de junho de 2023

DECLARAÇÃO EM ATENDIMENTO À LEI 7.258/2016

ÓRGÃO REQUERENTE: **Defensoria Pública do Estado do Rio de Janeiro**

UASG: **927919**

PREGÃO Nº: **015/2023**

DATA DE REALIZAÇÃO DO CERTAME: **28/06/2023**

À Comissão de Pregão a/c Sr. Pregoeiro (a)
Referente ao Pregão Eletrônico DPRJ nº 015/23

DECLARO, sob as penas da Lei, em atendimento ao Edital do Pregão Eletrônico nº 015/23, na Av. Marechal Câmara, 314 – 3º andar – Centro, Rio de Janeiro – RJ, que a firma **BENEDES SOARES BATISTA ME** – CNPJ nº **23.303.444/0001-00**, com sede a **Av. Roberto Silveira, 1.622 – loja 01 – Pedras Ruivas – Paty do Alferes/RJ**, por mim representada, atende ao disposto na Lei 7.258/2016, apresentando um efetivo de 3 (três) empregados

**Ciente e de acordo com os termos do Edital,
At.te**

BENEDES
SOARES
BATISTA:23
303444000
100

Assinado de
forma digital por
BENEDES SOARES
BATISTA:2330344
4000100
Dados: 2023.06.28
12:33:31 -03'00'

Benedes Soares Batista
Representante Legal
CPF: 112.487.607-35
RG: 21.442.829-4 - Detran

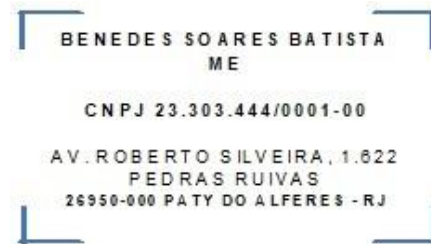



E-mail Comercial: renovasolucoesinteligentes@gmail.com
E-mail Financeiro: benedespatrimovel@gmail.com
E-mail Empenho e Logística: benedes.consultoria@gmail.com
E-mail Faturamento: benedespatrimovel@gmail.com
E-mail Pregão: renovasolucoesinteligentes@gmail.com
Tel .Cont.: (24) 2080-4330
Cel. (WhatsApp) (24) 98129-1467



SOLUÇÕES INTELIGENTES

Paty do Alferes, 28 de junho de 2023

DECLARAÇÃO PARA MICROEMPRESA

ÓRGÃO REQUERENTE: **Defensoria Pública do Estado do Rio de Janeiro**

UASG: **927919**

PREGÃO Nº: **015/2023**

DATA DE REALIZAÇÃO DO CERTAME: **28/06/2023**

À Comissão de Pregão a/c Sr. Pregoeiro (a)
Referente ao Pregão Eletrônico DPRJ nº 015/23

BENEDES SOARES BATISTA ME inscrita no CNPJ nº **23.303.444/0001-00**, por intermédio de seu representante legal, o Sr. **Benedes Soares Batista**, portador da Carteira de Identidade nº **21.442.829-4** e do CPF nº **112.487.607-35**, **DECLARA**, para fins do disposto no Edital do Pregão Eletrônico nº 015/23, sob as sanções administrativas cabíveis e sob as penas da lei, que esta empresa, na presente data, é considerada:

(**X**) **MICROEMPRESA**, conforme Inciso I do artigo 3º da Lei Complementar nº 123, de 14/12/2006; .

**Ciente e de acordo com os termos do Edital,
At.te**

**BENEDES
SOARES
BATISTA:2330
3444000100**

Assinado de forma
digital por BENEDES
SOARES
BATISTA:2330344400010
0
Dados: 2023.06.28
12:24:31 -03'00'

Benedes Soares Batista
Representante Legal
CPF: 112.487.607-35
RG: 21.442.829-4 - Detran





Avenida Roberto Silveira, 1.622 - Pedras Ruivas Paty do Alferes – RJ – CEP: 26.950-000

E-mail Comercial: renovasolucoesinteligentes@gmail.com
E-mail Financeiro: benedespatrimovel@gmail.com
E-mail Empenho e Logística: benedes.consultoria@gmail.com
E-mail Faturamento: benedespatrimovel@gmail.com
E-mail Pregão: renovasolucoesinteligentes@gmail.com
Tel .Cont.: (24) 2080-4330
Cel. (WhatsApp) (24) 98129-1467



SOLUÇÕES INTELIGENTES

Paty do Alferes, 28 de junho de 2023

DECLARAÇÃO DE ATENDIMENTO AO ART. 7º, XXXIII DA CF/88

ÓRGÃO REQUERENTE: **Defensoria Pública do Estado do Rio de Janeiro**

UASG: **927919**

PREGÃO Nº: **015/2023**

DATA DE REALIZAÇÃO DO CERTAME: **28/06/2023**

À Comissão de Pregão a/c Sr. Pregoeiro (a)
Referente ao Pregão Eletrônico DPRJ nº 015/23

DECLARO, sob as penas da Lei, em atendimento ao Edital do Pregão Eletrônico nº PE 015/23, promovido por essa DPRJ, na Avenida Marechal Câmara nº 314, Centro – Rio de Janeiro/RJ CEP: 20.020-080, que a empresa **BENEDES SOARES BATISTA ME** – CNPJ nº **23.303.444/0001-00**, com sede na **Av. Roberto Silveira, nº 1.622 – Loja 01 – Pedras Ruivas – Paty do Alferes/RJ**, por mim representada, não possui em seu quadro funcional nenhum menor de 18 (dezoito) anos desempenhando trabalho noturno, perigoso ou insalubre ou qualquer trabalho por menor de 16 (dezesseis) anos, em obediência ao art. 7º, inciso XXXIII, da Constituição Federal e nem menores de 14 anos na categoria de aprendiz.

**Ciente e de acordo com os termos do Edital,
At.te**

BENEDES
SOARES
BATISTA:233
0344400010
0

Assinado de forma digital
por BENEDES SOARES
BATISTA:23303444000100
Dados: 2023.06.28 12:39:13
-03'00'

Benedes Soares Batista
Representante Legal
CPF: 112.487.607-35
RG: 21.442.829-4 - Detran





E-mail Comercial: renovasolucoesinteligentes@gmail.com
E-mail Financeiro: benedespatrimovel@gmail.com
E-mail Empenho e Logística: benedes.consultoria@gmail.com
E-mail Faturamento: benedespatrimovel@gmail.com
E-mail Pregão: renovasolucoesinteligentes@gmail.com
Tel .Cont.: (24) 2080-4330
Cel. (WhatsApp) (24) 98129-1467



SOLUÇÕES INTELIGENTES

Paty do Alferes, 28 de junho de 2023

DECLARAÇÃO DE ELABORAÇÃO INDEPENDENTE DE PROPOSTA

ÓRGÃO REQUERENTE: **Defensoria Pública do Estado do Rio de Janeiro**

UASG: **927919**

PREGÃO Nº: **015/2023**

DATA DE REALIZAÇÃO DO CERTAME: **28/06/2023**

À Comissão de Pregão a/c Sr. Pregoeiro (a)

Referente ao Pregão Eletrônico DPRJ nº 015/23

Benedes Soares Batista, como representante devidamente constituído de **BENEDES SOARES BATISTA ME**, doravante denominado LICITANTE, para fins do disposto no Edital nº 015/23, declara, sob as penas da lei, em especial o art. 299 do código Penal Brasileiro, que:

- A proposta anexa foi elaborada de maneira independente, e que o conteúdo da proposta anexa não foi, no todo ou em parte, direta ou indiretamente, informado a, discutido com ou recebido de qualquer outro participante potencial ou de fato do presente certame, por qualquer meio ou por qualquer pessoa;
- A intenção de apresentar a proposta anexa não foi informada a, discutida com ou recebida de qualquer outro participante potencial ou de fato do presente certame, por qualquer meio ou qualquer pessoa;
- Que não tentou, por qualquer meio ou por qualquer pessoa, influir na decisão de qualquer outro participante potencial ou de fato do presente certame, quanto a participar ou não da referida licitação;
- Que o conteúdo da proposta anexa não será, no todo ou em parte, direta ou indiretamente, comunicado ou discutido com qualquer outro participante potencial ou de fato, antes da adjudicação do objeto da referida licitação;
- Que o conteúdo da proposta anexa não foi no todo ou em parte, direta ou indiretamente, informado, discutido com ou recebido de DEFENSORIA PÚBLICA DO ESTADO RIO DE JANEIRO antes da abertura oficial das propostas e;
- Que está plenamente ciente do teor e da extensão desta declaração e que detém plenos poderes e informações para firmá-la.

**Ciente e de acordo com os termos do Edital,
At.te**

BENEDES
SOARES
BATISTA:233
03444000100

Assinado de forma
digital por BENEDES
SOARES
BATISTA:23303444000
100
Dados: 2023.06.28
12:10:15 -03'00'

Benedes Soares Batista
Representante Legal
CPF: 112.487.607-35
RG: 21.442.829-4 - Detran

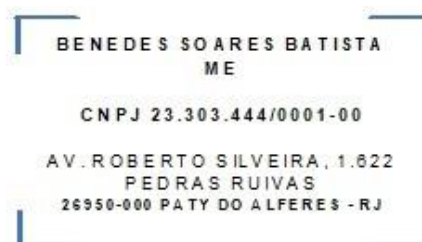

BENEDES SOARES BATISTA ME CNPJ: 23.303.444/0001-00 Insc. Est.: 12.171.862 Insc. Mun.: 3880



Seleção de fornecedores - Julgamento

Offline

Pregão Eletrônico N° 15/2023 (Lei 14.133/2021)

UASG 927919 - DEFENSORIA PÚBLICA DO EST DO RIO DE JANEIRO

Disputa Julgamento Habilitação

Fase Recursal Adjudicação/Homologação

Critério julgamento: Menor Preço / Maior Desconto | Modo disputa: Aberto

GRUPO 1 | 2 itens
Aguardando julgamento

Valor estimado (total) R\$ 80.395,9200



23.303.444/0001-00

ME/EPP

Valor ofertado (total) R\$ 64.000,0000

Valor negociado (total)

BENEDES SOARES BATISTA

Envio de anexos Encerrado



PROPOSTAS DOS ITENS

ANEXOS

CHAT

30/06/2023

Sr. Fornecedor BENEDES SOARES BATISTA, CNPJ 23.303.444/0001-00, você foi convocado para enviar anexos para o item G1. Prazo para encerrar o envio: 13:00:00 do dia 30/06/2023. Justificativa: Em sede de diligência, solicito o reenvio da DECLARAÇÃO DE INEXISTÊNCIA DE PENALIDADE, ANEXO VII do Edital de Licitação, adequando a mesma às atuais condições da licitante..

11:25:50

O item G1 teve a convocação para envio de anexos encerrada às 11:41:48 de 30/06/2023. 1 anexo foi enviado pelo fornecedor BENEDES SOARES BATISTA, CNPJ 23.303.444/0001-00.

11:41:48

Nova mensagem

[Voltar](#)





Avenida Roberto Silveira, 1.622 - Pedras Ruivas Paty do Alferes – RJ – CEP: 26.950-000

E-mail Comercial: renovasolucoesinteligentes@gmail.com
E-mail Financeiro: benedespatrimovel@gmail.com
E-mail Empenho e Logística: benedes.consultoria@gmail.com
E-mail Faturamento: benedespatrimovel@gmail.com
E-mail Pregão: renovasolucoesinteligentes@gmail.com
Tel .Cont.: (24) 2080-4330
Cel. (WhatsApp) (24) 98129-1467



Paty do Alferes, 30 de junho de 2023

DECLARAÇÃO DE INEXISTÊNCIA DE PENALIDADE

ÓRGÃO REQUERENTE: **Defensoria Pública do Estado do Rio de Janeiro**

UASG: **927919**

PREGÃO Nº: **015/2023**

DATA DE REALIZAÇÃO DO CERTAME: **28/06/2023**

À Comissão de Pregão a/c Sr. Pregoeiro (a)
Referente ao Pregão Eletrônico DPRJ nº 015/23

BENEDES SOARES BATISTA ME, inscrita no CNPJ sob o nº **23.303.444/0001-00**, sediada na **Av. Roberto Silveira, nº 1.622 – Loja 01 – Pedras Ruivas – Paty do Alferes/RJ**, neste ato representada pelo seu representante legal, o Sr. **Benedes Soares Batista**, inscrito no CPF sob o nº **112.487.607-35**, portador da cédula de identidade nº **21.442.829-4**, expedida por **Detran**, **DECLARA**, sob as penas da Lei, que foram aplicadas penalidades de suspensão temporária da participação em licitação no município de Nova Friburgo, ficando assim impedidos de contratar ou declaração de inidoneidade para licitar e contratar **APENAS NO MUNICÍPIO DE NOVA FRIBURGO** conforme consta na Delcaração CEIs em anexo, nos demais Entes ou Entidades da Administração Federal, Estadual, Distrital e Municipal não existe nenhum impedimento.

**Ciente e de acordo com os termos do Edital,
At.te**

Benedes Soares Batista
Representante Legal
CPF: 112.487.607-35
RG: 21.442.829-4 - Detran

