

<p align="center"><b>SERVIÇO PÚBLICO ESTADUAL DEFENSORIA PÚBLICA DO RIO DE JANEIRO PROPOSTA-DETALHE</b></p>		<p>Licitação por Pregão Eletrônico nº 037/2021, A Realizar-se: 29/12/2021 Requisição nº - PAM SRP 0058/2021 Processo nº E-20/001.007695/2021</p>		
<p>A firma ao lado mencionada propõe fornecer à DPRJ, pelos preços abaixo assinalados, obedecendo rigorosamente às condições estipuladas constantes do Edital nº 037/2021.</p>		<p>Empresa: Mobieq Mobiliário e Equipamentos Ltda. CNPJ: 68.672.450/0001-64 Inscrição Estadual: 64.551.244 Endereço: Rua São Luiz Gonzaga, 2.340 – Benfica – Rio de Janeiro – RJ – CEP: 20.910-066 E-mail: <a href="mailto:comercial@mobieq.com.br">comercial@mobieq.com.br</a></p>		
Item	Descrição do produto	Quant.	Preço unitário (R\$)	Preço total (R\$)
01	<p align="center">1 - MOBILIARIO PLANEJADO, TIPO: CALL CENTER, COMPOSICAO: MDF, MATERIAL ESTRUTURA: ACO TUBULAR, REVESTIMENTO: LAMINADO MELAMINICO Marca do produto: <b>MARZO VITORINO</b> Preço unitário: dois mil e oitocentos reais. Preço total: duzentos e um mil e seiscentos reais. Domicílio bancário: BRADESCO; Agência: 2922; Conta corrente 7872-7</p>	72	2.800,00	201.600,00
<p><b>Observações</b> 1ª A PROPOSTA DETALHE deverá: - ser preenchida integralmente por processo mecânico ou eletrônico, sem emendas e rasuras; - conter os preços em algarismos por extenso, por unidade, já incluídas as despesas de fretes, impostos federais ou estaduais e descontos especiais. 2ª – O proponente se obrigará, mediante devolução da PROPOSTA DETALHE, a cumprir os termos nela contidos. 3ª – As duas primeiras vias da PROPOSTA DETALHE deverão ser devolvidas a este órgão, até à hora e data marcadas em envelope fechado, com indicação do seu número e data do encerramento. 4ª – A licitação mediante PROPOSTA DETALHE poderá ser anulada no todo, ou em parte, de conformidade com a legislação vigente.</p>		<p>Prazo de entrega: De acordo com o Termo de Referência Validade da Proposta - Detalhe: preços válidos por 60 (sessenta) dias úteis. Local de entrega/execução: conforme o Termo de Referência. Declaramos inteira submissão ao presente termo e legislação vigente. <b>Rio de Janeiro, 29/12/2021.</b>  <b>Mobieq Mobiliário e Equipa. Ltda.</b> <b>Genessy Marins</b> <b>Sócio Administrador</b></p>		

**68.672.450/0001-64**

**MOBIEQ Mobiliário e Equipamentos Ltda. ME**

Rua : São Luiz Gonzaga 2.340  
Benfica - Cep 20910-062

Rio de Janeiro - RJ

mobieq mobiliário e equipamentos ltda.

Rua São Luiz Gonzaga nº 2340 | Benfica | Rio de Janeiro | RJ | 20.910-062  
tel. 21 3890 4955 | CNPJ: 68-672450/0001-64 | Insc. Est. 84.551.244  
[comercial@mobieq.com.br](mailto:comercial@mobieq.com.br) | [www.mobieq.com.br](http://www.mobieq.com.br)

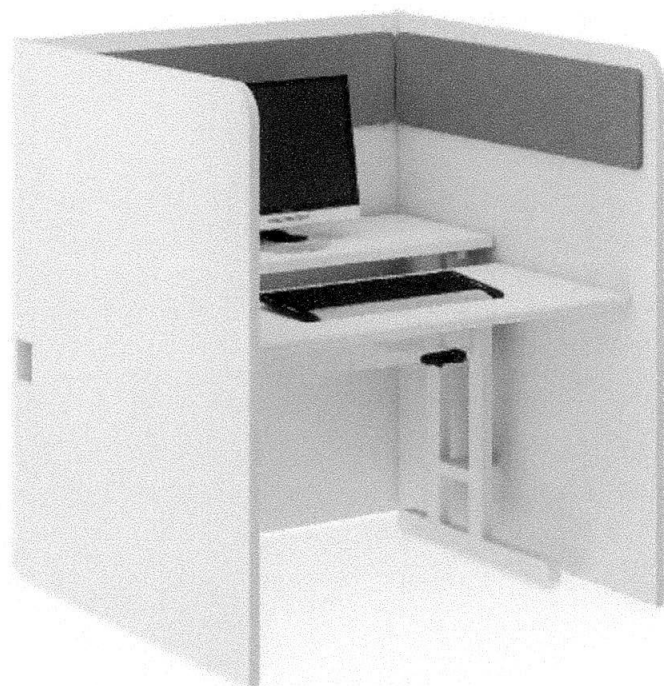

Peça em MDF 15mm c/ revestimento em tecido tipo Crepe  
 Fixação realizada através de chapas de aço carbono

Laterais em BP - 18mm / 25mm com fita de 2mm na face frontal e fita de 1mm nas demais faces

### Módulo Tampo

Com consulta e sem consulta

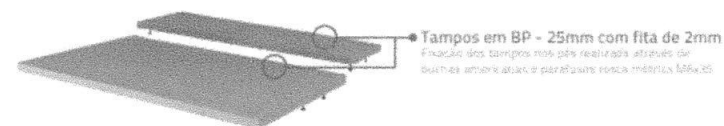

Tampo em BP - 25mm com fita de 2mm  
 Fixação dos tampo nos pés realizada através das buchas amarelas e parafusos rosca métrica M6x25

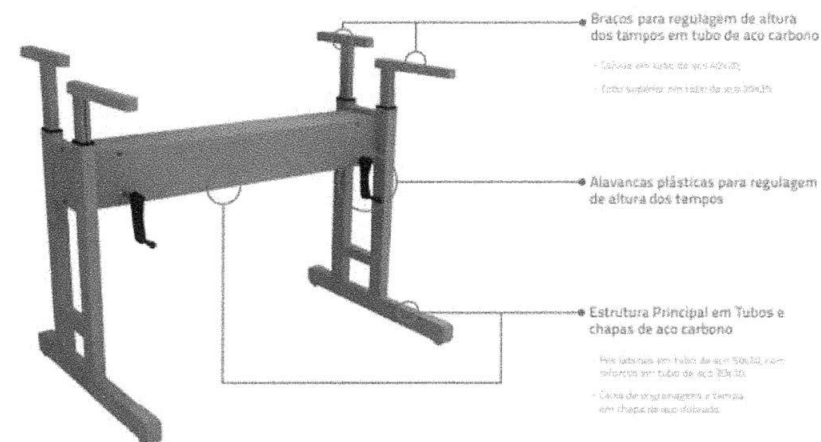

Bracos para regulagem de altura dos tampo em tubo de aço carbono  
 - Cabeça em tubo de aço 40x30  
 - Corpo superior em tubo de aço 30x30

Alavancas plásticas para regulagem de altura dos tampo

Estrutura Principal em Tubos e chapas de aço carbono  
 - Pés laterais em tubo de aço 50x30, com reforços em tubo de aço 25x30  
 - Chapa de sustentação e Tampa em chapa de aço fabricada



**7ª ALTERAÇÃO DO CONTRATO SOCIAL DA EMPRESA  
MOBIEQ MOBILIÁRIO E EQUIPAMENTOS LTDA. ME**

GENESSY MARTINS SANTANA MARINS, brasileiro, casado pelo regime de comunhão parcial de bens, empresário, residente e domiciliado na Av. dos Flamboyants nº 50 apto 705 – Barra da Tijuca – Rio de Janeiro – RJ – CEP: 22776-070, portador da carteira de identidade nº 05458773-8 expedida pela SSP-RJ, inscrito no CPF sob o nº 720.476.077-87 e NEUCI SANTANA MARINS, brasileira, desquitada, aposentada, residente e domiciliada na Rua Dr. Francisco Portela nº 2398 Térreo – Parada 40 – São Gonçalo – RJ – CEP: 24435-400, portadora da carteira de identidade nº 80396834-6 expedida pela SSP-RJ, inscrita no CPF sob o nº 010.062.417-01, únicos sócios componentes da sociedade por cotas de responsabilidade limitada denominada MOBIEQ MOBILIÁRIO E EQUIPAMENTOS LTDA ME, estabelecida na Rua São Luiz Gonzaga nº 2340 – Benfica – Rio de Janeiro – RJ, inscrita no CNPJ sob o nº 68.672.450/0001-64, com seus atos constitutivos arquivados na Junta Comercial do Estado do Rio de Janeiro sob o NIRE 33.202.766346 em 13/11/1992 e última alteração em 26/05/2000 sob o nº 1074821 resolvem, de comum acordo e na melhor forma de direito, alterar o seu contrato social mediante as seguintes cláusulas e condições:

- 1) Altera-se o nome empresarial para MOBIEQ MOBILIÁRIO E EQUIPAMENTOS LTDA. ME
- 2) Altera-se o capital social de R\$ 60.000,00 para R\$ 100.000,00, que será feito com a transferência de parte do saldo da conta Lucros Acumulados.
- 3) A administração da sociedade passará a ser exercida apenas pelo sócio administrador Genessy Martins Santana Marins

Em decorrência das alterações acima e adequando o seu Contrato Social ao Novo Código Civil Lei 10.406/2002 resolvem dar nova redação ao seu Contrato o que o fazem na forma abaixo:

**CONTRATO SOCIAL CONSOLIDADO DA  
SOCIEDADE EMPRESÁRIA  
MOBIEQ MOBILIÁRIO E EQUIPAMENTOS LTDA. ME**

**CLÁUSULA PRIMEIRA**

A Sociedade adota o nome empresarial **MOBIEQ MOBILIÁRIO E EQUIPAMENTOS LTDA. ME** e utilizará como nome fantasia **"MOBIEQ"**.

**CLÁUSULA SEGUNDA**

A sede social encontra-se estabelecida na **Rua São Luiz Gonzaga nº 2340 – Benfica – Rio de Janeiro – RJ – CEP: 20910-062**, onde responderá judicial e extra judicialmente pelos atos que praticar, podendo, quando convier aos interesses sociais, constituir filiais em qualquer parte do território nacional.

**mobieq mobiliário e equipamentos ltda.**  
Rua São Luiz Gonzaga nº 2340 | Benfica | Rio de Janeiro | RJ | 20.910-062  
tel. 21-3890-4955 | CNPJ: 68-672.450/0001-64 | Insc. Est. 84.551.244  
mobieq@terra.com.br | www.mobieq.com.br

*Genessy*  
*Martins*  
*Santana*  
*Marins*

**CLÁUSULA TERCEIRA**

O objeto social será o comércio varejista de artigos de decorações, móveis para escritório, suprimentos para informática, papelaria, equipamentos e máquinas para escritório, eletrodomésticos, áudio visual.

**CLÁUSULA QUARTA**

Fica proibido o uso do nome empresarial para endossos, avais, fianças ou qualquer tipo de negócio alheio ao objetivo da sociedade.

**CLÁUSULA QUINTA**

O capital social no valor de R\$ 100.000,00 (cem mil reais), é totalmente subscrito e integralizado neste ato em moeda corrente do país, e fica dividido em 100.000 (cem mil) cotas, no valor de R\$ 1,00 (um real) cada uma, ficando assim distribuídas entre os sócios:

Genessy Martins Santana Marins.....	90.000 cotas	-	R\$ 90.000,00
Neuci Santana Marins.....	10.000 cotas	-	R\$ 10.000,00
<b>TOTAL.....</b>	<b>100.000 cotas</b>	<b>-</b>	<b>R\$ 100.000,00</b>

Parágrafo Único – Nos termos do artigo 1.052 da Lei nº 10.406 de 10/01/2002, a responsabilidade de cada sócio é restrita ao valor de suas cotas, mas todos respondem solidariamente pela integralização do capital social.

**CLÁUSULA SEXTA**

Os sócios não poderão transferir parte ou totalidade de suas cotas para pessoas estranhas, sem antes oferecê-las ao outro sócio que em igualdade de condições terá a preferência na aquisição. A comunicação será feita por escrito e não havendo manifestação do direito de aquisição no prazo de 60 (sessenta) dias, estas poderão ser alienadas ou cedidas a terceiros.

**CLÁUSULA SÉTIMA**

A administração da sociedade será exercida pelo sócio **Genessy Martins Santana Marins**, que poderá praticar todos os atos de operações referentes à gestão da sociedade, dentro dos limites do objeto social. Assinando sempre pela sociedade individualmente.

**CLÁUSULA OITAVA**

No caso de falecimento ou interdição permanente de um dos sócios a sociedade não se extinguirá, fazendo jus ao prazo de 180 (cento e oitenta) dias estipulado no inciso IV, do artigo 1.033 da Lei 10.406/2002, para restabelecer a pluralidade de sócios. Promover-se-á um balanço patrimonial para apuração dos haveres do sócio extinto, pagando os direitos deste aos seus herdeiros ou ao seu curador (responsável) em 12 (doze) prestações mensais vencendo a primeira delas 30 (trinta) dias após o balanço patrimonial e as demais sucessivamente de 30 (trinta) em 30 (trinta) dias, sendo as quotas do sócio extinto, transferidas para o sócio remanescente ou a quem o mesmo indicar.

*Genessy*  
*Neuci*  
*Marins*  
*Santana*

**mobieq mobiliário e equipamentos ltda.**

Rua São Luiz Gonzaga nº 2340 | Benfica | Rio de Janeiro | RJ | 20.910-062  
 tel. 21 3890 4955 | CNPJ: 68-672.450/0001-64 | Insc. Est: 84.551.244  
 mobieq@terra.com.br | www.mobieq.com.br

**CLÁUSULA NONA**

Os sócios farão jus a uma retirada pró-labore que será fixada de acordo com as possibilidades da sociedade.

**CLAÚSULA DEZ**

No caso de qualquer um dos sócios pretender retirar-se da sociedade deverá comunicar ao outro, por escrito, sua decisão, com antecedência mínima de 60 (sessenta) dias.

**CLÁUSULA ONZE**

No dia 31 de dezembro de cada exercício será elaborado o balanço patrimonial e de resultado econômico da sociedade (artigo 1.065 da Lei 10.406/2002), onde os lucros ou prejuízos por ventura existentes serão distribuídos ou suportados por cada um dos sócios, proporcionalmente às cotas sociais de cada um.

**CLÁUSULA DOZE**

Os sócios serão obrigados à reposição dos lucros e das quantias retiradas a qualquer título, ainda que autorizados, quando tais lucros ou quantias se distribuírem com prejuízo do capital.

**CLÁUSULA TREZE**

A sociedade inicia suas atividades com o registro do presente instrumento e das autorizações dos órgãos competentes e o prazo de duração da sociedade é de tempo indeterminado.

**CLÁUSULA QUATORZE**

Os sócios declaram que não estão incurso em nenhum dos crimes previstos em Lei, que os impeçam de exercer atividades mercantis.

**CLAÚSULA QUINZE**

As cotas são indivisíveis em relação à sociedade, como dispõe o artigo 1.056 da Lei 10.406/2002.

**CLÁUSULA DEZESSEIS**

Todas as deliberações dos sócios que se fizerem necessárias, tais como aprovação das contas dos administradores, aumento/redução do capital, designação/destituição dos administradores, modo de remuneração, pedido de concordata, distribuição de lucros, alteração contratual e fusão, cisão e incorporação, e outros assuntos, sejam por imposição da lei ou relevância da matéria para a sociedade, serão tomadas em reunião convocada pela administradora para este fim, como rege o artigo 1.072 do Código Civil em vigor. Em consonância ao disposto no §. 1º do artigo mencionado, a opção pela reunião descarta a necessidade de assembléia.

§ Primeiro – A reunião dos sócios será realizada em qualquer época, mediante convocação dos administradores ou sócios.

§ Segundo – As deliberações serão aprovadas por ¾ do capital social, salvo nos casos em que a legislação exigir maior quorum.

**mobieq mobiliário e equipamentos ltda.**

Rua São Luiz Gonzaga nº 2340 | Benfica | Rio de Janeiro | RJ | 20.910-062  
tel. 21 3690 4955 | CNPJ: 68-672.450/0001-64 | Insc. Est. 84.551.244  
mobieq@terra.com.br | www.mobieq.com.br

*Handwritten signatures:*  
D. ...  
S. ...  
J. ...



**CLÁUSULA DEZESSETE**

No uso da faculdade estabelecida pelo artigo 1.066 da Lei 10.405/2002, os sócios resolvem **não constituir o Conselho Fiscal.**

**CLÁUSULA DEZOITO**

Todas as divergências serão resolvidas pela interpretação deste contrato, sendo os casos omissos regidos pelas disposições dos artigos 1.052 a 1.087 do Código Civil Brasileiro de 2002 que regulamenta as Sociedades Limitadas, subsidiariamente, e no que for aplicada, a lei das Sociedades Anônimas, bem como as disposições gerais para as Sociedades Simples que regem a matéria.

**CLÁUSULA DEZENOVE**

Para todas as questões decorrentes do presente contrato será competente o Foro da Cidade do Rio de Janeiro, com renúncia de qualquer outro, por mais privilegiado que seja ou venha a ser.

E assim, por estarem de pleno e comum acordo com todas as cláusulas e condições, assinam o contrato em uma via, na presença de duas testemunhas, para ser arquivada na Junta Comercial do Estado do Rio de Janeiro.

Rio de Janeiro (RJ), 24 de novembro de 2010.

*Genessy Martins Santana Marins*  
GENESSY MARTINS SANTANA MARINS

*Neuci Santana Marins*  
NEUCI SANTANA MARINS

TESTEMUNHAS:

*Isabel Brito*  
Isabel Cristina Rolias de Brito  
Contadora-CRC-RJ 53.094  
CPF: 762.505.207-91

*Jamand Luciano* - FABIANE DE SOUZA MACHADO  
ID: 12.093.104 - 3 - IFF  
CPF: 084.568.837-51

**mobieq mobiliário e equipamentos ltda.**

Rua São Luiz Gonzaga nº 2340 | Benfica | Rio de Janeiro | RJ | 20.910-062  
tel. 21 3890 4955 | CNPJ: 68-672.450/0001-64 | Insc. Est.: 84.551.244  
mobieq@terra.com.br | www.mobieq.com.br

JUNTA COMERCIAL DO ESTADO DO RIO DE JANEIRO  
Nome: MOBIEQ MOBILIARIO E EQUIPAMENTOS LTDA ME  
Nire: 33.2.0276534-6  
Protocolo: 23-20107/50379-4 - 29/11/2010  
CERTIFICADO DE DEFERIMENTO EM E DATA: 06/01/2011

Valéria M. Serra  
SECRETARIA GERAL

00002133751  
DATA: 06/01/2011

JUNTA COMERCIAL DO ESTADO DO RIO DE JANEIRO  
Nome: MOBIEQ MOBILIARIO E EQUIPAMENTOS LTDA ME  
Nire: 33.2.0276534-6  
Protocolo: 23-20107/50379-4  
CERTIFICADO QUE O PRESENTE FOI ARQUIVADO SOB C.Nº 00002133751  
DATA: 06/01/2011

Valéria M. Serra  
SECRETARIA GERAL





REPUBLICA FEDERATIVA DO BRASIL

ESTADO DO RIO DE JANEIRO

SECRETARIA DE ESTADO DE CASA CIVIL

DIRETORIA DE IDENTIFICACAO CIVIL



Polegar Direito

0554



MAIOR DE 65 ANOS

*Neuci Santana Marins*

Assinatura do Titular

CARTEIRA DE IDENTIDADE

VÁLIDA EM TODO O TERRITÓRIO NACIONAL

REGISTRO GERAL 80.396.834-6 DATA DE EXPIRACAO 29/03/2016

NOME NEUCI SANTANA MARINS

FILIAÇÃO ALADIM MOSCOSO SANTANA

ADALTIVA MALHEIROS SANTANA

NACIONALIDADE RIO DE JANEIRO DATA DE NASCIMENTO 19/05/1938

DOC. ORIGINAL C. CASH LIV B38 FLS 119 TERM 7558 C 001

SÃO GONÇALO RJ

CPI 010.062.417-01

001 2 Via

JOSE CARLOS DOS SANTOS ARAUJO PRESIDENTE DO CENARAJ ID 03546883

0554

LEI Nº 7 116 DE 29/08/83

Requerente: Simone Moreira de Souza Lopes - CPF: 010.062.417-01

Autenticado em: 08/03/2021

**AUTENTICACAO**

Certifico e dou fé, que a cópia é reprodução fiel do documento que me foi apresentado como sendo original.

Emois: R\$ 6,25. Fetj: R\$ 1,25. Fundperj: R\$ 0,31. Funpej: R\$ 0,51. Funarpen: R\$ 0,25. Pmcnv: R\$ 0,12. Iss: R\$ 0,12. Total: R\$ 8,61.

SÃO GONCALO/RJ, 08/03/2021.

SIMONE MOREIRA DE SOUZA LOPES Em test. da verdade Conf. \_\_\_\_\_

EDRX 38002 PHP Consulte <https://www3.tj.rj.jus.br/sitepublico>

092726 AA661008

Cartório

Simone

Escrivente

01-01-01/1495



REPÚBLICA FEDERATIVA DO BRASIL  
CADASTRO NACIONAL DA PESSOA JURÍDICA

NÚMERO DE INSCRIÇÃO  
68.672.450/0001-64  
MATRIZ

COMPROVANTE DE INSCRIÇÃO E DE SITUAÇÃO  
CADASTRAL

DATA DE ABERTURA  
13/11/1992

NOME EMPRESARIAL  
MOBIEQ MOBILIARIO E EQUIPAMENTOS LTDA

TÍTULO DO ESTABELECIMENTO (NOME DE FANTASIA)  
MOBIEQ

PORTE  
EPP

CÓDIGO E DESCRIÇÃO DA ATIVIDADE ECONÔMICA PRINCIPAL  
47.54-7-01 - Comércio varejista de móveis

CÓDIGO E DESCRIÇÃO DAS ATIVIDADES ECONÔMICAS SECUNDÁRIAS  
47.61-0-03 - Comércio varejista de artigos de papelaria  
47.53-9-00 - Comércio varejista especializado de eletrodomésticos e equipamentos de áudio e vídeo  
47.89-0-07 - Comércio varejista de equipamentos para escritório  
47.89-0-99 - Comércio varejista de outros produtos não especificados anteriormente  
47.51-2-01 - Comércio varejista especializado de equipamentos e suprimentos de informática

CÓDIGO E DESCRIÇÃO DA NATUREZA JURÍDICA  
206-2 - Sociedade Empresária Limitada

LOGRADOURO  
R SAO LUIZ GONZAGA

NÚMERO  
2340

COMPLEMENTO  
\*\*\*\*\*

CEP  
21.730-710

BAIRRO/DISTRITO  
BENFICA

MUNICÍPIO  
RIO DE JANEIRO

UF  
RJ

ENDEREÇO ELETRÔNICO

TELEFONE

ENTE FEDERATIVO RESPONSÁVEL (EFR)  
\*\*\*\*\*

SITUAÇÃO CADASTRAL  
ATIVA

DATA DA SITUAÇÃO CADASTRAL  
03/11/2005

MOTIVO DE SITUAÇÃO CADASTRAL

SITUAÇÃO ESPECIAL  
\*\*\*\*\*

DATA DA SITUAÇÃO ESPECIAL  
\*\*\*\*\*

Aprovado pela Instrução Normativa RFB nº 1.863, de 27 de dezembro de 2018.

Emitido no dia 17/03/2021 às 10:56:01 (data e hora de Brasília).

Página: 1/1

Contribuinte,  
Confira as informações cadastrais no comprovante o, se houver qualquer divergência,  
providencie a sua atualização na unidade de cadastro indicada.



GOVERNO DO ESTADO DO RIO DE JANEIRO  
Cadastro de Contribuintes do ICMS

INSCRIÇÃO ESTADUAL  
84.551.244

DATA INSCRIÇÃO  
01/12/1992

COMPROVANTE DE INSCRIÇÃO E DE SITUAÇÃO CADASTRAL

CONTRIBUINTE (Nome/Razão Social)

MOBIEQ MOBILIARIO E EQUIPAMENTOS LTDA ME

TÍTULO DO ESTABELECIMENTO (NOME FANTASIA)

CNPJ/CPF

68.672.450/0001-64

NATUREZA JURÍDICA

SOCIEDADE EMPRESÁRIA LTDA

ATIVIDADES ECONÓMICAS (CNAE)

PRINCIPAL

4713-0/02 LOJAS DE VARIEDADES, EXCETO LOJAS DE DEPARTAMENTOS OU MAGAZINES

SECUNDÁRIAS

4789-0/99 COMÉRCIO VAREJISTA DE OUTROS PRODUTOS NÃO ESPECIFICADOS  
ANTERIORMENTE

NATUREZA DO ESTABELECIMENTO

UNIDADE OPERACIONAL

ENDEREÇO COMPLETO

RUA SAO LUIZ GONZAGA, 2340 LOJA  
BENFICA - RIO DE JANEIRO - RJ  
CEP 20910-062

RÉGIME DE TRIBUTAÇÃO

SIMPLES NACIONAL

SITUAÇÃO CADASTRAL

HABILITADO

UNIDADE DE CADASTRO

6403 - IRF BONSUCESSO

RF ACOMP

6403

OBSERVAÇÃO

Emitido em 30/08/2016 09:12:49, nos termos da Resolução SER nº 67/2003



**MINISTÉRIO DA FAZENDA**  
Secretaria da Receita Federal do Brasil  
Procuradoria-Geral da Fazenda Nacional

**CERTIDÃO POSITIVA COM EFEITOS DE NEGATIVA DE DÉBITOS RELATIVOS AOS TRIBUTOS  
FEDERAIS E À DÍVIDA ATIVA DA UNIÃO**

**Nome: MOBIEQ MOBILIARIO E EQUIPAMENTOS LTDA**  
**CNPJ: 68.672.450/0001-64**

Ressalvado o direito de a Fazenda Nacional cobrar e inscrever quaisquer dívidas de responsabilidade do sujeito passivo acima identificado que vierem a ser apuradas, é certificado que:

1. constam débitos administrados pela Secretaria da Receita Federal do Brasil (RFB) com exigibilidade suspensa nos termos do art. 151 da Lei nº 5.172, de 25 de outubro de 1966 - Código Tributário Nacional (CTN), ou objeto de decisão judicial que determina sua desconsideração para fins de certificação da regularidade fiscal, ou ainda não vencidos; e
2. não constam inscrições em Dívida Ativa da União (DAU) na Procuradoria-Geral da Fazenda Nacional (PGFN).

Conforme disposto nos arts. 205 e 206 do CTN, este documento tem os mesmos efeitos da certidão negativa.

Esta certidão é válida para o estabelecimento matriz e suas filiais e, no caso de ente federativo, para todos os órgãos e fundos públicos da administração direta a ele vinculados. Refere-se à situação do sujeito passivo no âmbito da RFB e da PGFN e abrange inclusive as contribuições sociais previstas nas alíneas 'a' a 'd' do parágrafo único do art. 11 da Lei nº 8.212, de 24 de julho de 1991.

A aceitação desta certidão está condicionada à verificação de sua autenticidade na Internet, nos endereços <<http://rfb.gov.br>> ou <<http://www.pgfn.gov.br>>.

Certidão emitida gratuitamente com base na Portaria Conjunta RFB/PGFN nº 1.751, de 2/10/2014.  
Emitida às 20:47:50 do dia 03/10/2021 <hora e data de Brasília>.

Válida até 01/04/2022.

Código de controle da certidão: **65DD.73FD.BCCB.2A3D**

Qualquer rasura ou emenda invalidará este documento.





CERTIDÃO DE REGULARIDADE FISCAL Nº: 12-2021/922085

Código de verificação de autenticidade: 7d836dcbd795c3bfbd861bfb38f97d3

## CERTIDÃO NEGATIVA DE DÉBITOS - CND

### IDENTIFICAÇÃO DO REQUERENTE

CPF / CNPJ: 68.672.450/0001-64

CAD-ICMS: Ativo

NOME / RAZÃO SOCIAL: MOBIEQ MOBILIARIO E EQUIPAMENTOS LTDA

CERTIFICAMOS, para os fins de direito, e de acordo com as informações registradas nos Sistemas Corporativos da Secretaria de Estado de Fazenda e Planejamento, que, até a presente data, NÃO CONSTAM DÉBITOS perante a RECEITA ESTADUAL para o requerente acima identificado, ressalvado o direito de a Receita Estadual cobrar e inscrever as dívidas de sua responsabilidade, que vierem a ser apuradas.

EMITIDA EM: 13/12/2021 ÀS 09:45:41

VÁLIDA ATÉ: 13/03/2022

Certidão emitida com base na Resolução SEFAZ nº 109 de 04/08/2017

### OBSERVAÇÕES

Esta certidão deve estar acompanhada da Certidão Negativa da Dívida Ativa, emitida pelo órgão próprio da Procuradoria Geral do Estado, nos termos da Resolução Conjunta PGE/SER nº 33/2004.

A autenticidade desta certidão pode ser confirmada pela Internet (<http://www10.fazenda.rj.gov.br/SATI-FiscoFacil/publico/autenticidadeHashCertidao/consultaAutenticidadeHash.xhtml>).

A verificação de débitos é efetuada pelo CNPJ do requerente, abrangendo sua regularidade fiscal e de estabelecimentos que porventura possuir com mesma raiz de CNPJ. A razão social, quando indicada, é informação apenas ilustrativa.

O campo CAD-ICMS atesta a situação do CNPJ do requerente no Cadastro Estadual de Contribuintes do ICMS: ATIVO - estabelecimento inscrito e ativo; DESATIVADO - estabelecimento inscrito e desativado; NÃO INSCRITO - estabelecimento sem qualquer inscrição. No caso de estabelecimento inscrito no CAD-ICMS, sua identificação deverá ser obtida pelo Comprovante de Inscrição e de Situação Cadastral ([www.fazenda.rj.gov.br](http://www.fazenda.rj.gov.br)).

A condição de não-inscrito ou desativado não desobriga o requerente de possuir inscrição ativa no Cadastro de Contribuintes do ICMS do Estado do Rio de Janeiro caso exerça atividade relacionada no artigo 20 do Anexo I da Parte II da Resolução SEFAZ nº 720/2014.





PREFEITURA DA CIDADE DO RIO DE JANEIRO  
SECRETARIA MUNICIPAL DE FAZENDA E  
PLANEJAMENTO  
SUBSECRETARIA DE TRIBUTAÇÃO E FISCALIZAÇÃO  
COORDENADORIA DO ISS E TAXAS

Nº AUTENTICAÇÃO 8800206417  
ÓRGÃO F/SUBTF/CIS-1  
CONTROLE 50673/2021

NOME / RAZÃO SOCIAL / ENDEREÇO

MOBIEQ MOBILIARIO E EQUIPAMENTOS LTDA  
RUA SAO LUIZ GONZAGA 002340 LOJA  
BENFICA RIO DE JANEIRO 20910-066 RJ

CNPJ

68.672.450/0001-64

INSCRIÇÃO MUNICIPAL

0.136.006-0

**CERTIDÃO DE NÃO CONTRIBUINTE DO IMPOSTO SOBRE SERVIÇOS DE QUALQUER NATUREZA - Modelo 4**

CERTIFICO que, até a presente data, em relação à pessoa física/jurídica acima identificada, não há débito apurado de Imposto sobre Serviços de Qualquer natureza. Fica, entretanto, assegurado ao Município o direito de cobrança de qualquer débito que vier a ser verificado posteriormente, inclusive no que diz respeito às penalidades cabíveis previstas na legislação em vigor. **A presente certidão, válida para todas as inscrições sediadas no Município do Rio de Janeiro, vinculadas aos oito primeiros dígitos do CNPJ ou ao CPF acima, serve como prova perante qualquer órgão público ou privado.**

VALIDADE: 180 (cento e oitenta) dias da data de sua expedição.

Certidão expedida com base na Resolução SMF nº 1897, de 23/12/2003 e alterações posteriores.

Rio de Janeiro, 13 de julho de 2021.

HORA: 12:16:08

Dispensada a assinatura do Fiscal de Rendas, conforme art. 5º-A, da Resolução SMF Nº 1.897.

OBSERVAÇÕES

A autenticidade desta certidão deverá ser confirmada na página eletrônica da Secretaria Municipal de Fazenda e Planejamento, na internet, no endereço (<http://www2.rio.rj.gov.br/smf/forms/valcerti.cfm>).

[Voltar](#)[Imprimir](#)

## Certificado de Regularidade do FGTS - CRF

**Inscrição:** 68.672.450/0001-64

**Razão Social:** MOBIEQ MOBILARIO E EQUIPAMENTOS LTDA ME

**Endereço:** RUA SAO LUIZ GONZAGA 2340 LOJA / BENFICA / RIO DE JANEIRO / RJ /  
21730-710

A Caixa Econômica Federal, no uso da atribuição que lhe confere o Art. 7, da Lei 8.036, de 11 de maio de 1990, certifica que, nesta data, a empresa acima identificada encontra-se em situação regular perante o Fundo de Garantia do Tempo de Serviço - FGTS.

O presente Certificado não servirá de prova contra cobrança de quaisquer débitos referentes a contribuições e/ou encargos devidos, decorrentes das obrigações com o FGTS.

**Validade:** 27/12/2021 a 25/01/2022

**Certificação Número:** 2021122702205873686051

Informação obtida em 04/01/2022 08:46:53

A utilização deste Certificado para os fins previstos em Lei esta condicionada a verificação de autenticidade no site da Caixa:  
**[www.caixa.gov.br](http://www.caixa.gov.br)**



PODER JUDICIÁRIO  
JUSTIÇA DO TRABALHO

### CERTIDÃO NEGATIVA DE DÉBITOS TRABALHISTAS

Nome: MOBIEQ MOBILIARIO E EQUIPAMENTOS LTDA (MATRIZ E FILIAIS)  
CNPJ: 68.672.450/0001-64  
Certidão n°: 25516189/2021  
Expedição: 18/08/2021, às 16:32:58  
Validade: 13/02/2022 - 180 (cento e oitenta) dias, contados da data de sua expedição.

Certifica-se que MOBIEQ MOBILIARIO E EQUIPAMENTOS LTDA (MATRIZ E FILIAIS), inscrito(a) no CNPJ sob o n° 68.672.450/0001-64, NÃO CONSTA do Banco Nacional de Devedores Trabalhistas.

Certidão emitida com base no art. 642-A da Consolidação das Leis do Trabalho, acrescentado pela Lei n° 12.440, de 7 de julho de 2011, e na Resolução Administrativa n° 1470/2011 do Tribunal Superior do Trabalho, de 24 de agosto de 2011.

Os dados constantes desta Certidão são de responsabilidade dos Tribunais do Trabalho e estão atualizados até 2 (dois) dias anteriores à data da sua expedição.

No caso de pessoa jurídica, a Certidão atesta a empresa em relação a todos os seus estabelecimentos, agências ou filiais.

A aceitação desta certidão condiciona-se à verificação de sua autenticidade no portal do Tribunal Superior do Trabalho na Internet (<http://www.tst.jus.br>).

Certidão emitida gratuitamente.

#### INFORMAÇÃO IMPORTANTE

Do Banco Nacional de Devedores Trabalhistas constam os dados necessários à identificação das pessoas naturais e jurídicas inadimplentes perante a Justiça do Trabalho quanto às obrigações estabelecidas em sentença condenatória transitada em julgado ou em acordos judiciais trabalhistas, inclusive no concernente aos recolhimentos previdenciários, a honorários, a custas, a emolumentos ou a recolhimentos determinados em lei; ou decorrentes de execução de acordos firmados perante o Ministério Público do Trabalho ou Comissão de Conciliação Prévia.

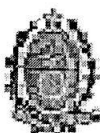

PROCURADORIA GERAL DO ESTADO

**CERTIDÃO NEGATIVA DE DÉBITOS EM DÍVIDA ATIVA**

Certifico, tendo em vista as informações fornecidas pelo Sistema da Dívida Ativa, referente ao pedido **96692/2021**, que no período de **1977** até **13/07/2021 NÃO CONSTA DÉBITO INSCRITO** em Dívida Ativa para o contribuinte abaixo:

**RAZÃO SOCIAL: MOBIEQ MOBILIÁRIO E EQUIPAMENTOS LTDA**

**CNPJ: 68.672.450/0001-64 INSCRIÇÃO ESTADUAL: 84.55124.4**

A certidão negativa de Dívida Ativa e a certidão negativa de ICMS ou a certidão para não contribuinte do ICMS somente terão validade quando apresentadas em conjunto.

A aceitação desta certidão está condicionada a verificação de sua autenticidade na INTERNET, no endereço <http://www.dividaativa.rj.gov.br>.

**CÓDIGO CERTIDÃO: 6A2D.5210.8071.E544**

Esta certidão tem validade até **09/01/2022**, considerando 180 (cento e oitenta) dias após a data da pesquisa cadastral realizada em **13/07/2021** às **21:19:37.4**, conforme artigo 11 da Resolução N. 2690 de 05/10/2009.

Em caso de dúvida, recorra a PROCURADORIA:

Procurador - da Dívida Ativa

Rua do Carmo, 27 Térreo, Centro

Emitida em 19/07/2021 às 14:54:46.7



LICITACAO.

1º

Ofício do Registro de Distribuição

RUA DO OUVIDOR, 63 - 2º ANDAR - CENTRO - RJ  
Delegatário: Lélío Gabriel Heliodoro dos Santos

CERTIDÃO DE REGISTRO DE DISTRIBUIÇÃO DE FEITOS AJUIZADOS  
O REGISTRADOR DO 1º OFÍCIO DO REGISTRO DE DISTRIBUIÇÃO DA CIDADE E  
COMARCA DO RIO DE JANEIRO, CAPITAL DO ESTADO DO RIO DE JANEIRO.

C E R T I F I C A

com referência aos assuntos abaixo mencionados, e DÁ FÉ QUE, revendo em seu poder e Serviço os livros e/ou assentamentos das distribuições em curso ou andamento relativos a:

A) FALÊNCIAS, CONCORDATAS, INSOLVÊNCIAS E RECUPERAÇÕES JUDICIAIS DISTRIBUIDAS A UMA DAS VARAS EMPRESARIAIS.

DESDE CINCO DE DEZEMBRO DE DOIS MIL E UM ATÉ CINCO DE DEZEMBRO DE DOIS MIL E VINTE E UM (05/12/2001 ATÉ 05/12/2021), dele(s) \*\*\*\*\*

\* \* \* \* \* **NADA CONSTA** \* \* \* \* \*

Relativamente ao nome de MOBIEQ MOBILIARIO E EQUIPAMENTOS LTDA - CNPJ: 68.672.450/0001-64 \*\*\*\*\*  
Rio de Janeiro, Capital em 10/12/2021. QUALIFICAÇÃO conf. o requerido. Emolumentos Tab.01. Ato 01: R\$ 43,70, Tab.04-Ato 08: R\$ 44,65, LEI 6.370 Art.2 §4: R\$ 0,89, FETJ: R\$ 17,67, FUNDPERJ: R\$ 4,41, FUNPERJ: R\$ 4,41, FUNARPEN: R\$ 3,53, ISS: R\$ 4,70. TOTAL: R\$ 123,96. EU, RICARDO DA COSTA MEIRELES (Mat.94/1867), Oficial Substituto a assino digitalmente.

CERTIDÃO ESPECIAL - (ART.21, § 1º, IV CNCGJERJ)  
ESTA CERTIDÃO REFERE-SE ÚNICA E  
EXCLUSIVAMENTE AO ASSUNTO REQUERIDO.

Poder Judiciário - TJERJ  
Corregedoria Geral da Justiça  
EEAB 46205 RVD  
Consulte a validade do selo em:  
<https://www3.tjrj.jus.br/sitepublico>

- A autenticidade desta certidão deverá ser confirmada na página da Central Eletrônica de Registros Públicos - ANOREG RJ (<http://validador.e-cartoriorj.com.br>).
- A certidão eletrônica estará disponível para download pelo período de 90 (noventa) dias após a sua emissão.
- Para a validação deste documento através do QR Code deverá ser utilizado somente o aplicativo validador e-cartoriorj, disponível na apple store ou Google Play.
- Provimento CGJ nº89/2016, regulamenta a emissão e o uso de certidões eletrônicas pelos serviços extrajudiciais do Estado do Rio de Janeiro.





# 2o. Ofício do Registro de Distribuição

RUA DA ASSEMBLÉIA, 19 - 7o. ANDAR - CEP 20011-020

CERP: 935febdd-51dc-4172-96b6-21eed462d9b0

**REQUERIDA EM: 08/12/2021**

MODELO(C)>> CERTIFICA A a B <<

PARA FINS DE: LICITACAO

945719

03/42 Pag: 0001

Ronaldo Cramer Moraes Veiga - Oficial Registrador  
Jorge Constancio Cassas - Substituto

## CERTIDÃO DE REGISTRO DE DISTRIBUIÇÃO DE FEITOS AJUIZADOS

O REGISTRADOR DO 2o. OFÍCIO DO REGISTRO DE DISTRIBUIÇÃO DA CIDADE E COMARCA DO RIO DE JANEIRO, CAPITAL DO ESTADO DO RIO DE JANEIRO.

# C E R T I F I C A e D Á F É

QUE REVENDO OS LIVROS E ASSENTAMENTOS DAS DISTRIBUIÇÕES EM CURSO OU ANDAMENTO SOBRE:

- A - Ações de Falência ou Concordata distribuídas as Varas Competentes, bem como, Inquéritos Judiciais Falimentares ou Falências Dolosas as Varas Criminais ou outras (art.186 da Lei de Falências), Recuperações Judiciais;
- B - Interdições previstas pela Lei no. 6024 desde 13/03/1974, que trata da intervenção e Liquidação Extrajudicial de Instituições Financeiras pelo Banco Central, do Brasil ou Ministério da Fazenda, desde:

SEIS DE DEZEMBRO DE DOIS MIL E UM ATÉ SEIS DE DEZEMBRO DE DOIS MIL E VINTE E UM (06/12/2001 a 06/12/2021) dele(s).....

.....**NADA CONSTA**.....

Relativamente ao Nome de **MOBIEQ MOBILIARIO E EQUIPAMENTOS LTDA** Qualificação: **68672450000164** (conforme requerido).....

EMITIDA EM: 09/12/2021, RIO DE JANEIRO, COMARCA DA CAPITAL

EU REGISTRADOR ASSINO.

T O T A L R\$: 123.96

EMÓL R\$: 88.35 - PMCMV(2%)R\$: 0.89 - FETJ(20%)R\$: 17.67 - FUNDPERJ(5%)R\$: 4.41 - FUNPERJ(5%)R\$: 4.41 - FUNARPEN(4%)R\$: 3.53 - ISS(5%)R\$: 4.70

Senhor usuário, se necessário, é possível obter certidão que abranja outros períodos de consulta para além do pesquisado. Informe-se com o cartório do distribuidor.

Poder Judiciário - TJERJ  
Corregedoria Geral de Justiça  
Selo de Fiscalização Eletrônico  
EDZK64764-KTM

Consulte a validade do selo em:  
<https://www3.tjrj.jus.br/sitepublico>



Para a validação deste documento através do QR Code deverá ser utilizado somente o aplicativo validador e-cartoriorj, disponível na apple store ou Google Play.

Requerida em 08/12/2021

Finalidade declarada INFORMAÇÃO PESSOAL

8272362/2021-1.00

Modelo ESPECIAL folha 01

0903167659

3º Ofício do Registro de Distribuição da Capital  
Av. Erasmo Braga, 227 - Grupo 201 - CEP: 20020-902  
**CERTIDÃO DO REGISTRO DE DISTRIBUIÇÃO  
DE FEITOS AJUIZADOS**



CERP: 6db8b02d-1c77-48ab-8544-6c694dfe3696

- A autenticidade desta certidão deverá ser confirmada na página da Central Eletrônica de Registros Públicos ANOREG RJ (<http://validador.e-cartorio.com.br>)

- A certidão eletrônica estará disponível para download pelo período de 90 (noventa) dias após a sua emissão

- Para a validação deste documento através do QR Code deverá ser utilizado somente o aplicativo validador e-cartoriorj, disponível na Apple Store ou no Google Play

- Provimento CGJ nº89/2016, regulamenta a emissão e o uso de certidões eletrônicas pelos serviços extrajudiciais do Estado do Rio de Janeiro

O REGISTRADOR DO 3º OFÍCIO DO REGISTRO DE DISTRIBUIÇÃO DA CIDADE DO RIO DE JANEIRO CAPITAL DO ESTADO DO RIO DE JANEIRO, AO VERIFICAR OS LIVROS E/OU ASSENTAMENTOS DE SEU OFÍCIO RELATIVOS A FEITOS EM ANDAMENTO NO PERÍODO REQUERIDO E NO QUE CONCERNE AOS ASSUNTOS ABAIXO DISCRIMINADOS, CERTIFICA E DÁ FÉ

a) Falências, Concordatas, Recuperações Judiciais e demais ações e precatórias distribuídas às varas com competência Empresarial;

b) Inventários, testamentos, arrolamentos, arrecadações, administrações provisórias, tutelas, interdições, curatelas, declarações de ausência e outras ações e precatórias distribuídas às varas com competência em Órfãos e Sucessões;

c) Ações distribuídas às Varas da Infância, da Juventude e do Idoso mencionadas nos parágrafos 1º e 3º do artigo 33 da Consolidação Normativa da CGJ, desde

SEIS DE DEZEMBRO DE DOIS MIL UM ate SEIS DE DEZEMBRO DE DOIS MIL E VINTE E UM (06/12/2001 ate 06/12/2021) deles **NADA CONSTA** contra o nome de: **MOBIEQ MOBILIARIO E EQUIPAMENTOS LTDA**, qualificação: CNPJ 68.672.450/0001-64 (conforme requerido)

Emitida em: 08/12/2021 Rio de Janeiro, RJ. OBS: Demais requisitos obrigatórios previstos na Lei 11.971/09: **NÃO CONSTAM**.

EMOLUMENTOS R\$ 88,35 (Tab1, Ato1 e Tab4, Ato8) + R\$ 0.89 (Lei 6.370/2012) + R\$ 17.67 (FETJ) + R\$ 4.41 (FUNDPERJ) + R\$ 4.41 (FUNPERJ) + R\$ 3.53 (FUNARPEN) + R\$ 4.70 (LEI 7128/2015) valor total R\$ 123,96

"Senhor usuário, se necessário, é possível obter certidão que abranja outros períodos de consulta para além do pesquisado. Informe-se com o cartório do distribuidor."

Poder Judiciário - TJERJ  
Corregedoria Geral da Justiça  
Selo de Fiscalização Eletrônico  
EDZO15632 BUX  
Consulte a validade do selo em:  
<https://www3.tjrj.jus.br/sitepublico>

Cert. Proc. p/ LUIZ

# 3º Ofício do Registro de Distribuição da Capital

Av. Erasmo Braga, 227 - Grupo 201 - CEP: 20020-902

CNPJ: 27.532.571/0001-23

Contatos: (21) 2262-9543 | E-mail: 3ord@3ord.com.br

DATA DA CERTIDÃO: 08/12/2021

RECIBO: 471523/2021

FUNCIONARIO: LUIZ

Nº SEDE: 0903167659 | 8272362/2021

Nº E-CARTORIO: 20211271131434

Valores detalhados do Ato

Nº ATO	SELO	SERVIÇO	EMOLUMENTOS	LEI 6.370/2012	FETJ	FUNDPERJ	FUNPERJ	FUNARPEN	LEI 7.128/2015
20211273645720	EDZO 015632 BUX	C	R\$ 88,35	R\$ 0,89	R\$ 17,67	R\$ 4,41	R\$ 4,41	R\$ 3,53	R\$ 4,70

Valor Certidão: R\$ 123,96

DATA DA CERTIDÃO

Nº SEDE

Valores detalhados do Ato

RECIBO

FUNCIONARIO





## ATESTADO DE CAPACIDADE TÉCNICA

Atestamos, a pedido da interessada e com a ratificação do Gestor do Contrato, que a empresa **MOBIEQ MOBILIARIO E EQUIPAMENTOS LTDA.**, sediada na Rua Luiz Gonzaga, 2340, Benfica, Rio de Janeiro – RJ, CEP 21.730-710, inscrita no CNPJ nº 68.672.450/0001-64, foi contratada, por intermédio da Ordem de Compra e Serviço – **OCS nº 398/2019**, pelo BANCO NACIONAL DE DESENVOLVIMENTO ECONÔMICO E SOCIAL – BNDES, empresa pública federal, com sede em Brasília - DF e serviços no Rio de Janeiro – RJ, na Av. República do Chile, nº 100, CEP nº 20.031-917, inscrito no CNPJ sob o nº 33.657.248/0001-89, para prestação de serviços de fornecimento e instalação de 90 (noventa) postos de teleatendimento (Call Center), para unidade funcional do BNDES localizada em Botafogo.

**Início do Contrato:** 20/12/2019.

**Término do Contrato:** 19/06/2020.

**Valor Global do Contrato:** R\$ 103.500,00 (cento e três mil e quinhentos reais).

Atestamos, ainda, o recebimento definitivo do objeto do Contrato supracitado e que a Empresa cumpriu o previsto, nada havendo em nossos registros que a desabone, até a presente data, quanto à sua capacidade técnica.

Rio de Janeiro, 06 de março de 2020.

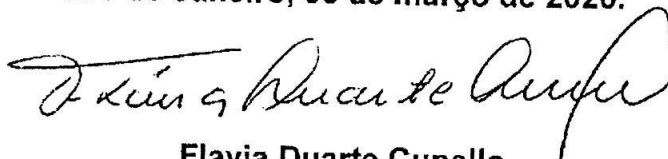

**Flavia Duarte Cupello**  
**Gerente de Acompanhamento de Contratos**  
**Departamento de Administração Geral**  
**CPF: 891.646.877-91**

Firma:  
20º Ofício de Notas  
Av. Alm. Barroso, nº 2 – sl  
Rio de Janeiro – RJ.

BANCO NACIONAL DE DESENVOLVIMENTO ECONÔMICO E SOCIAL – BNDES  
CNPJ/MF: 33.657.248/0001-89  
Fone: (21) 2052-7447  
End.: Avenida República do Chile, 100 CEP: 20031-917 – Rio de Janeiro – RJ





Ministério do Meio Ambiente  
Instituto Brasileiro do Meio Ambiente e dos Recursos Naturais Renováveis



CADASTRO TÉCNICO FEDERAL  
CONSULTA PÚBLICA A CERTIFICADO DE REGULARIDADE - CR

Registro n.º: 5502932 Data da consulta: 29/12/2021 CR emitido em: 20/12/2021 CR válido até: 20/03/2022

Dados básicos

CNPJ: 02.745.352/0001-00  
Razão social: MARZO VITORINO IND E COM DE MÓVEIS LTDA  
Nome fantasia: MARZO VITORINO  
Data de abertura: 14/08/1998

Endereço

Logradouro: RUA DOS TRABALHADORES Complemento:  
N.º: 95 Município: MAIRIPORA  
Bairro: TERRA PRETA UF: SP  
CEP: 07600-000

Cadastro Técnico Federal de Atividades Potencialmente Poluidoras e Utilizadoras de Recursos Ambientais – CTF/APP

Categoria	Detalhe
7 - Indústria de Madeira	4 - Fabricação de estruturas de madeira e de móveis
3 - Indústria Metalúrgica	10 - Fabricação de artefatos de ferro, aço e de metais não-ferrosos com ou sem tratamento de superfície, inclusive galvanoplastia

Conforme dados disponíveis na presente data, a pessoa jurídica acima possui Certificado de Regularidade em conformidade com as obrigações cadastrais e de prestação de informações ambientais sobre as atividades desenvolvidas sob controle e fiscalização do Ibama, por meio do CTF/APP.

O certificado de regularidade emitido pelo CTF/APP não desobriga a pessoa inscrita de obter licenças, autorizações, permissões, concessões, alvarás e demais documentos exigíveis por instituições federais, estaduais, distritais ou municipais para o exercício de suas atividades.

O Certificado de Regularidade do CTF/APP não habilita o transporte e produtos e subprodutos florestais e faunísticos.

Fechar



# CERTIFICADO DE CONFORMIDADE

## Conformity Certificate

**N° 207.005/18**

A ABNT concede o Certificado de Conformidade de Produto à empresa:

*ABNT grants the Products Conformity Certificate to the company:*

**Marzo Vitorino Indústria e Comércio de Móveis Ltda**  
**(Marzo Vitorino)**  
**CNPJ: 02.745.352/0001-00**  
**Rua dos Trabalhadores, 95 - Terra Preta**  
**07600-000 - Mairiporã - SP - Brasil**

Para o(s) produto(s):

*To the following product(s):*

**Móveis para teleatendimento, call center  
e telemarketing**

Produzido(s) na unidade localizada em:

*Produced in the unit located in:*

**Marzo Vitorino Indústria e Comércio de Móveis Ltda**  
**(Marzo Vitorino)**  
**CNPJ: 02.745.352/0001-00**  
**Rua dos Trabalhadores, 95 - Terra Preta**  
**07600-000 - Mairiporã - SP - Brasil**

Atendendo aos requisitos do Procedimento Específico:

*Meeting the requirements of the Specific Procedure:*

**PE-114**

Atendendo aos requisitos da Norma:

*Meeting the requirements of the Standard:*

**ABNT NBR 15786:2010**

Sistema de Certificação: Sistema 5

*Certification System: System 5*

Primeira concessão: 21/10/2009

*First concession:*

Período de validade:

*Validity period:*

**28/10/2021 a 28/04/2022**

Este certificado cancela e substitui o de n° 207.002/09.

Data de Emissão: Rio de Janeiro, 23 de outubro de 2018.

*Emission Date:*

Última Revisão: Rio de Janeiro, 28 de outubro de 2021.

*Last Revision*

*Sergio Pacheco*

Gerente de Certificação de Produto

*Product Certification Manager*

Certificado de Conformidade válido somente acompanhado das páginas de 1 a 2.

*Certificate valid only together with pages 1-2.*

Este certificado está sujeito ao contínuo atendimento ao Procedimento Geral para Avaliação da Conformidade, ao Procedimento Específico da Marca de Conformidade ABNT bem como aos requisitos da Norma acima, sendo válido somente em original e com o timbre da ABNT em alto-relevo seco, assinado pelo Gerente de Certificação de Produto. Sua validade pode ser confirmada no seguinte endereço eletrônico: [www.abnt.org.br](http://www.abnt.org.br).  
(CNPJ: 33.402.892/0001-06 – Tel.: (21) 3974-2300)

*This certificate is subject to the continuous fulfillment of the requirements of the General Procedure for Conformity Assessment and to the Specific Procedure of the ABNT Conformity Mark, as well as to the Standard referred above and will be valid only in its original form, with the ABNT stamp in dry high-relief, duly signed by the Product Certification Manager. Its validity may be confirmed at the following electronic address: [www.abnt.org.br](http://www.abnt.org.br)*

**ABNT** Associação Brasileira de Normas Técnicas

Av. Treze de Maio, 13 - 28º Andar - Centro - Rio de Janeiro - RJ - CEP 20031-901

Rua Conselheiro Nebias, 1131- Campos Eliseos - São Paulo - SP - CEP 01203-002

Certificação  
de Produto

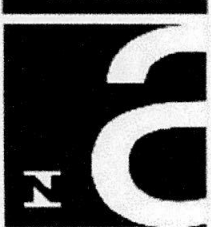

OCP 0005



Para uso





# CERTIFICADO DE CONFORMIDADE

## Conformity Certificate

**N° 207.005/18**

### Móveis para teleatendimento, call center e telemarketing

Produto	Código	Medidas (mm)		
		Largura	Profundidade	Altura
Mesa Call-Center Com Consulta	330003007 e 330003009	750 a 900	750 a 900	640 - 890 (superfície bipartida para teclado) 640 - 1060 (superfície para monitor)
Mesa Call-Center Sem Consulta	330003004 e 330003006			640 - 810 (superfície bipartida para teclado) 640 - 970 (superfície para monitor)
Módulo Call-center sem base e com consulta	800011004	900 a 1000	800	640 - 800 (superfície bipartida para teclado) 640 - 975 (superfície para monitor)
Módulo Call-center sem base e sem consulta	800011003			640 - 800 (superfície bipartida para teclado) 640 - 975 (superfície para monitor)
Módulo Call-Center com base e com consulta	800011002	940	940	640 - 800 (superfície bipartida para teclado) 640 - 975 (superfície para monitor)
Módulo Call-Center com base e sem consulta	800011001	800 a 930	800 a 930	635 - 805 (superfície bipartida para teclado) 635 - 980 (superfície para monitor)

### Histórico de Revisões

Revision history

Data Date	Justificativa Justification
23/10/2018	<b>Renovação</b>
26/09/2019	<b>Correção na descrição dos modelos</b>
28/10/2021	<b>Prorrogação da validade por 06 meses</b> <b>Correção do escopo do certificado:</b> <b>Que lia-se: Móveis para Tele-Atendimento, Call Center e Telemarketing</b> <b>Lê-se: Móveis para teleatendimento, call center e telemarketing</b>

Data de Emissão: Rio de Janeiro, 23 de outubro de 2018.

Emission Date

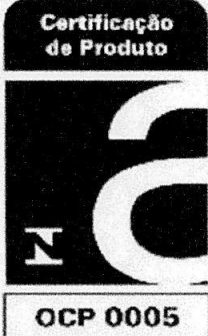

ABNT Associação Brasileira de Normas Técnicas

Av. Treze de Maio, 13 - 28º Andar - Centro - Rio de Janeiro - RJ - CEP 20031-901  
Rua Conselheiro Nebias, 1131- Campos Elíseos - São Paulo - SP - CEP 01203-002

Empresa Interessada: **MARZO VITORINO – INDUSTRIA E COMERCIO DE MOVEIS LTDA.**  
Rua dos Trabalhadores,95 Terra Preta – Mairiporã/SP.

Pedido de Ensaio: 11.278



Natureza do trabalho: **ENSAIO DE RESISTÊNCIA A CORROSÃO EM CHAPAS DE AÇO PINTADA.**

Indicações fornecidas pelo interessado sobre o material a ser ensaiado.

MATERIAL:.....: Chapa de aço pintada.  
FABRICANTE:.....: Marzo Vitorino.  
QUANTIDADE AMOSTRA.....: 04 Amostras  
DATA/INSPEÇÃO.....: 14/05/2021 – Entregue no Laboratório.  
LOTE.....: Não Informado.  
METODOLOGIA UTILIZADA.....: Conforme Norma Técnica **ASTM B117:2019, ABNT NBR 8094:1983, ISO 4628-3:2015 e ABNT NBR 5841/2015.**

**RESULTADOS ENCONTRADOS**

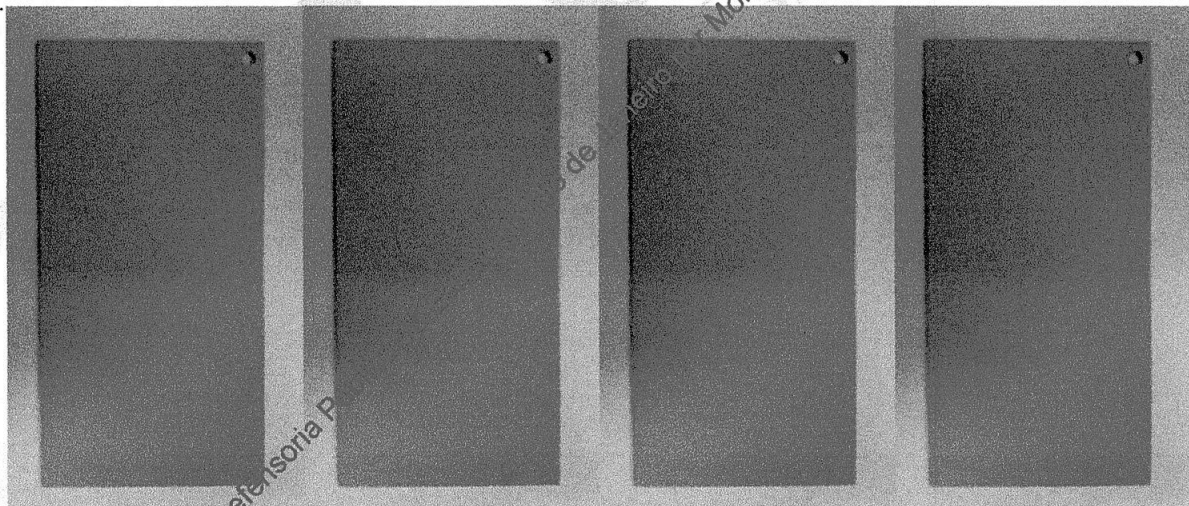

**Fotografia Nº 01: Aspecto das amostras recebidas.**

Os resultados apresentados no presente documento têm significação restrita e se aplicam somente ao objeto ensaiado ou calibrado. A sua reprodução, só poderá ser feita integralmente, reproduções parciais só poderão ser feita mediante a prévia autorização do laboratório emiteente.  
RL-123 Rev.01

**LENCO CENTRO DE CONTROLE TECNOLÓGICO LTDA.**

Unidade 1: Rua Brigadeiro Xavier de Brito, 126 - CEP 02551-000 -São Paulo - SP - Tel. (11) 3857-2053

Unidade 2: Estrada Arão Sahn, 1060 -CEP 07600-000 - Mairiporã - SP - Tel.(11) 4818-8832

E-mail: [lenco@laboratorioslenco.com.br](mailto:lenco@laboratorioslenco.com.br) - Site: [www.laboratorioslenco.com.br](http://www.laboratorioslenco.com.br)

Para uso exclusivo no PE 037/2021 da Defensoria P



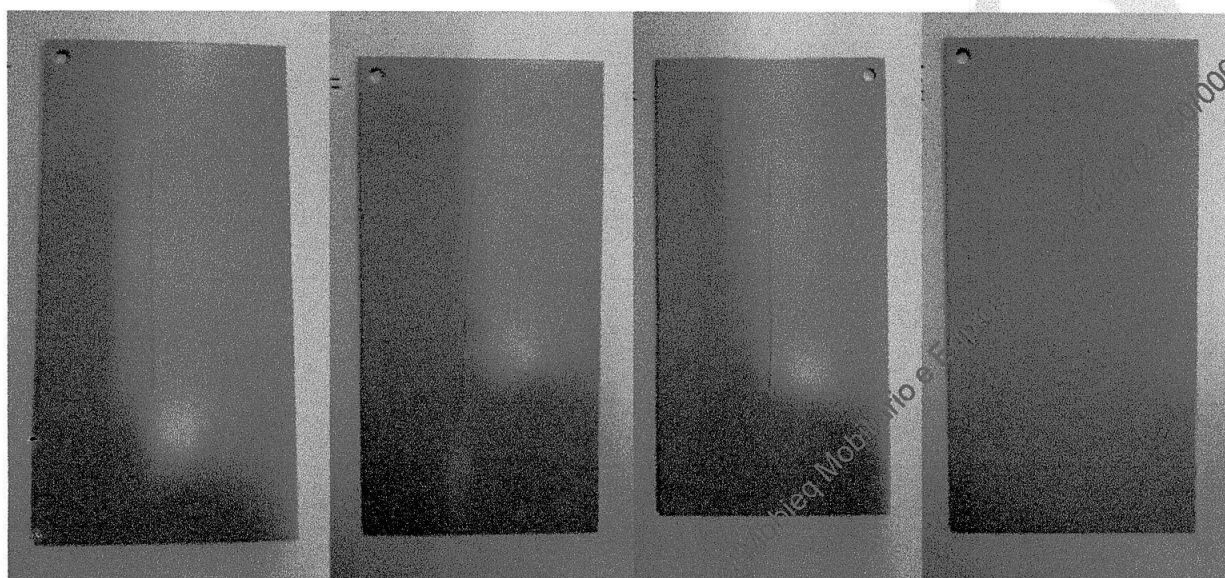

**Fotografia 02 – Aspecto das amostras após incisão – Antes do ensaio.**

Os resultados apresentados no presente documento têm significação restrita e se aplicam somente ao objeto ensaiado ou calibrado. A sua reprodução, só poderá ser feita integralmente, reproduções parciais só poderão ser feita mediante a prévia autorização do laboratório emiteinte.

RL-423 Rev.01

**LENCO CENTRO DE CONTROLE TECNOLÓGICO LTDA.**

Unidade 1: Rua Brigadeiro Xavier de Brito, 126 - CEP 02551-000 - São Paulo - SP - Tel. (11) 3857-2053

Unidade 2: Estrada Arão Sahn, 1060 - CEP 07600-000 - Mairiporã - SP - Tel.(11) 4818-8832

E-mail: [lenco@laboratorioslenco.com.br](mailto:lenco@laboratorioslenco.com.br) - Site: [www.laboratorioslenco.com.br](http://www.laboratorioslenco.com.br)

Para uso exclusivo no PE 037/2021 da Defensoria Pública do Estado do Rio de Janeiro

**I. RESISTÊNCIA A CORROSÃO POR EXPOSIÇÃO À NÉVOA SALINA.**

**Procedimento:** As amostras foram submetidas ao ensaio de névoa salina com temperatura de ensaio de  $(35 \pm 1)^\circ\text{C}$  e em Solução Salina: 5 partes em massa de NaCl em 95 partes de  $\text{H}_2\text{O}$ , conforme norma técnica ABNT NBR 8094:1983 e ASTM B117:2019.

Amostra	Tempo de Exposição (horas)	Resultados Encontrados
01	300	Sem produto de corrosão vermelha classificado como (Ri0) pela norma técnica ISO 4628-3:2015, sem empolamento da película de tinta classificado como (d0/t0) pela norma técnica ABNT NBR 5841/2015. alastramento na incisão de 0,24 mm. Sem produto de corrosão vermelha nas bordas e furos da amostra.
02		Sem produto de corrosão vermelha classificado como (Ri0) pela norma técnica ISO 4628-3:2015, sem empolamento da película de tinta classificado como (d0/t0) pela norma técnica ABNT NBR 5841/2015. alastramento na incisão de 0,26 mm. Sem produto de corrosão vermelha nas bordas e furos da amostra.
03		Sem produto de corrosão vermelha classificado como (Ri0) pela norma técnica ISO 4628-3:2015, sem empolamento da película de tinta classificado como (d0/t0) pela norma técnica ABNT NBR 5841/2015. alastramento na incisão de 0,34 mm. Sem produto de corrosão vermelha nas bordas e furos da amostra.
04		Sem produto de corrosão vermelha classificado como (Ri0) pela norma técnica ISO 4628-3:2015, sem empolamento da película de tinta classificado como (d0/t0) pela norma técnica ABNT NBR 5841/2015. alastramento na incisão de 0,31 mm. Sem produto de corrosão vermelha nas bordas e furos da amostra.



**Fotografia 03 – Aspecto das amostras após 300 horas de ensaio**

Os resultados apresentados no presente documento têm significação restrita e se aplicam somente ao objeto ensaiado ou calibrado. A sua reprodução, só poderá ser feita integralmente, reproduções parciais só poderão ser feita mediante a prévia autorização do laboratório emiteente.

RL-423 Rev.01

**LENCO CENTRO DE CONTROLE TECNOLÓGICO LTDA.**

Unidade 1: Rua Brigadeiro Xavier de Brito, 126 - CEP 02551-000 -São Paulo - SP - Tel. (11) 3857-2053

Unidade 2: Estrada Arão Sahn, 1060 -CEP 07600-000 - Mairiporã - SP - Tel.(11) 4818-8832

E-mail: [lenco@laboratorioslenco.com.br](mailto:lenco@laboratorioslenco.com.br) - Site: [www.laboratorioslenco.com.br](http://www.laboratorioslenco.com.br)

Para uso exclusivo no PE 03712022 da Defensoria Pública do Estado do Rio de Janeiro por Meire M. Brito e Equipe

Amostras	Tempo de Exposição (horas)	Resultados Encontrados
01	600	Sem produto de corrosão vermelha no núcleo da amostra, classificado como (Ri0) pela norma técnica ISO 4628-3:2015, sem empolamento da película de tinta classificado como (d0/t0) pela norma técnica ABNT NBR 5841/2015. alastramento na incisão de 0,31 mm. Produto de corrosão vermelha nas bordas e furos da amostra.
02		Sem produto de corrosão vermelha no núcleo da amostra, classificado como (Ri0) pela norma técnica ISO 4628-3:2015, sem empolamento da película de tinta classificado como (d0/t0) pela norma técnica ABNT NBR 5841/2015. alastramento na incisão de 0,46 mm. Produto de corrosão vermelha nas bordas e furos da amostra.
03		Sem produto de corrosão vermelha no núcleo da amostra, classificado como (Ri0) pela norma técnica ISO 4628-3:2015, sem empolamento da película de tinta classificado como (d0/t0) pela norma técnica ABNT NBR 5841/2015. alastramento na incisão de 0,77 mm. Produto de corrosão vermelha nas bordas e furos da amostra.
04		Sem produto de corrosão vermelha no núcleo da amostra, classificado como (Ri0) pela norma técnica ISO 4628-3:2015, sem empolamento da película de tinta classificado como (d0/t0) pela norma técnica ABNT NBR 5841/2015. alastramento na incisão de 0,72 mm. Produto de corrosão vermelha nas bordas e furos da amostra.

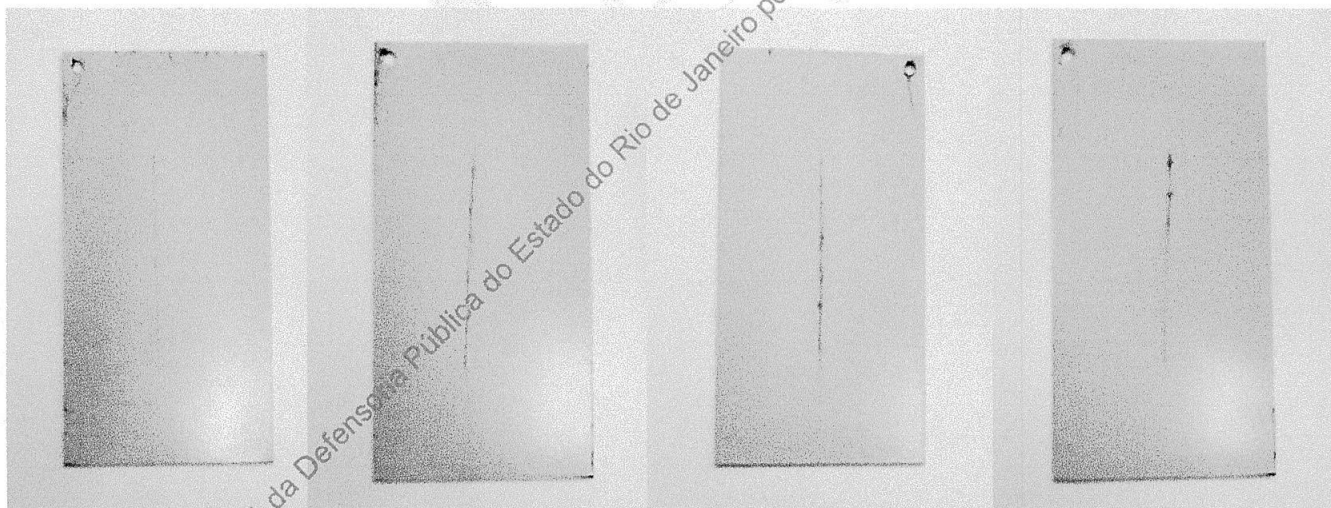

Fotografia 04 – Aspecto das amostras após 600 horas de ensaio

Os resultados apresentados no presente documento têm significação restrita e se aplicam somente ao objeto ensaiado ou calibrado. A sua reprodução, só poderá ser feita integralmente, reproduções parciais só poderão ser feita mediante a prévia autorização do laboratório emissor.

RL-423-Rev.01

**LENCO CENTRO DE CONTROLE TECNOLÓGICO LTDA.**

Unidade 1: Rua Brigadeiro Xavier de Brito, 126 - CEP 02551-000 - São Paulo - SP - Tel. (11) 3857-2053

Unidade 2: Estrada Arão Sahn, 1060 - CEP 07600-000 - Mairiporã - SP - Tel.(11) 4818-8832

E-mail: [lenco@laboratorioslenco.com.br](mailto:lenco@laboratorioslenco.com.br) - Site: [www.laboratorioslenco.com.br](http://www.laboratorioslenco.com.br)

Para uso exclusivo no PE 037/2021 da Defesa da Propriedade Intelectual do Estado do Rio de Janeiro por Mobrega Infratil

Amostra	Tempo de Exposição (horas)	Resultados Encontrados
01	900	Sem produto de corrosão vermelha no núcleo da amostra, classificado como (Ri0) pela norma técnica ISO 4628-3:2015, sem empolamento da película de tinta classificado como (d0/t0) pela norma técnica ABNT NBR 5841/2015. alastramento na incisão de 0,44 mm. Alastramento do produto de corrosão vermelha nas bordas e furos da amostra.
02		Sem produto de corrosão vermelha no núcleo da amostra, classificado como (Ri0) pela norma técnica ISO 4628-3:2015, sem empolamento da película de tinta classificado como (d0/t0) pela norma técnica ABNT NBR 5841/2015. alastramento na incisão de 0,54 mm. Alastramento do produto de corrosão vermelha nas bordas e furos da amostra.
03		Sem produto de corrosão vermelha no núcleo da amostra, classificado como (Ri0) pela norma técnica ISO 4628-3:2015, sem empolamento da película de tinta classificado como (d0/t0) pela norma técnica ABNT NBR 5841/2015. alastramento na incisão de 0,83 mm. Alastramento do produto de corrosão vermelha nas bordas e furos da amostra.
04		Sem produto de corrosão vermelha no núcleo da amostra, classificado como (Ri0) pela norma técnica ISO 4628-3:2015, sem empolamento da película de tinta classificado como (d0/t0) pela norma técnica ABNT NBR 5841/2015. alastramento na incisão de 0,89 mm. Alastramento do produto de corrosão vermelha nas bordas e furos da amostra.

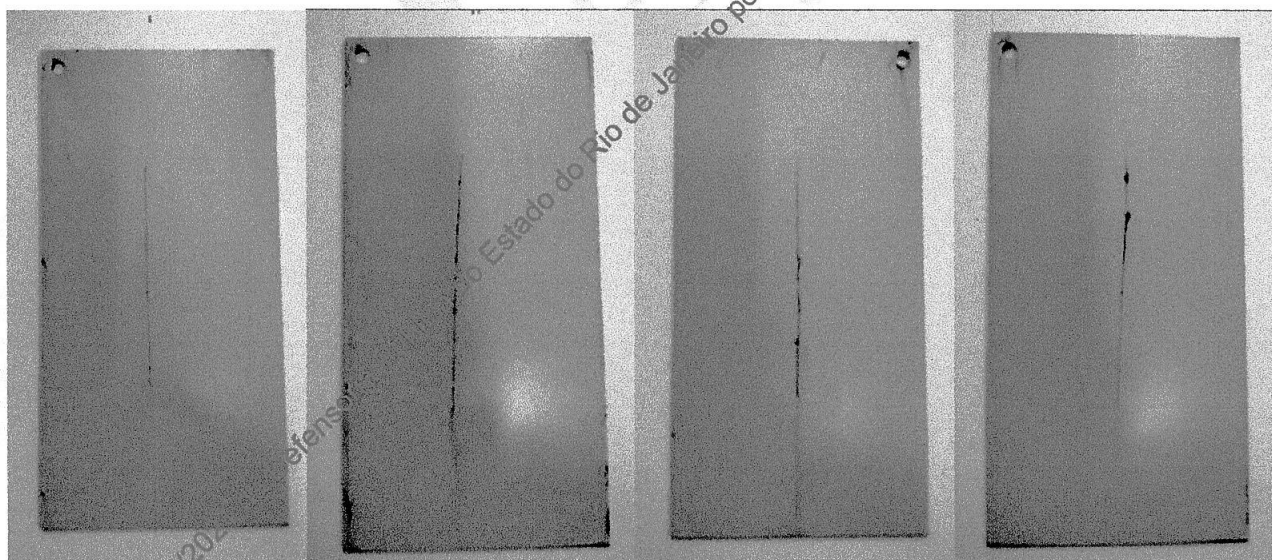

Fotografia 05 – Aspecto das amostras após 900 horas de ensaio

Os resultados apresentados no presente documento têm significação restrita e se aplicam somente ao objeto ensaiado ou calibrado. A sua reprodução, só poderá ser feita integralmente, reproduções parciais só poderão ser feitas mediante a prévia autorização do laboratório emissor.

RL-423 Rev.01

**LENCO CENTRO DE CONTROLE TECNOLÓGICO LTDA.**

Unidade 1: Rua Brigadeiro Xavier de Brito, 126 - CEP 02551-000 - São Paulo - SP - Tel. (11) 3857-2053

Unidade 2: Estrada Arão Salm, 1060 - CEP 07600-000 - Mairiporã - SP - Tel. (11) 4818-8832

E-mail: [lenco@laboratorioslenco.com.br](mailto:lenco@laboratorioslenco.com.br) - Site: [www.laboratorioslenco.com.br](http://www.laboratorioslenco.com.br)

Para uso exclusivo no PE 037120



Amostra	Tempo de Exposição (horas)	Resultados Encontrados
01	1200	Sem produto de corrosão vermelha no núcleo da amostra, classificado como (Ri0) pela norma técnica ISO 4628-3:2015, sem empolamento da película de tinta classificado como (d0/t0) pela norma técnica ABNT NBR 5841/2015. alastramento na incisão de 0,49 mm. Alastramento do produto de corrosão vermelha nas bordas e furos da amostra.
02		Sem produto de corrosão vermelha no núcleo da amostra, classificado como (Ri0) pela norma técnica ISO 4628-3:2015, sem empolamento da película de tinta classificado como (d0/t0) pela norma técnica ABNT NBR 5841/2015. alastramento na incisão de 0,70 mm. Alastramento do produto de corrosão vermelha nas bordas e furos da amostra.
03		Sem produto de corrosão vermelha no núcleo da amostra, classificado como (Ri0) pela norma técnica ISO 4628-3:2015, sem empolamento da película de tinta classificado como (d0/t0) pela norma técnica ABNT NBR 5841/2015. alastramento na incisão de 1,27 mm. Alastramento do produto de corrosão vermelha nas bordas e furos da amostra.
04		Sem produto de corrosão vermelha no núcleo da amostra, classificado como (Ri0) pela norma técnica ISO 4628-3:2015, sem empolamento da película de tinta classificado como (d0/t0) pela norma técnica ABNT NBR 5841/2015. alastramento na incisão de 1,35 mm. Alastramento do produto de corrosão vermelha nas bordas e furos da amostra.



Fotografia 06 – Aspecto das amostras após 1200 horas de ensaio

Os resultados apresentados no presente documento têm significação restrita e se aplicam somente ao objeto ensaiado ou calibrado. A sua reprodução, só poderá ser feita integralmente, reproduções parciais só poderão ser feita mediante a prévia autorização do laboratório emiteente.  
RT-425 Rev.01

**LENCO CENTRO DE CONTROLE TECNOLÓGICO LTDA.**

Unidade 1: Rua Brigadeiro Xavier de Brito, 126 - CEP 02551-000 -São Paulo - SP - Tel. (11) 3857-2053

Unidade 2: Estrada Arão Sahn, 1060 -CEP 07600-000 - Mairiporã - SP - Tel.(11) 4818-8832

E-mail: lenco@laboratorioslenco.com.br - Site: www.laboratorioslenco.com.br



Fotografia 07 – Aspecto das amostras após 1200 horas de ensaio

#### OUTRAS INFORMAÇÕES

- 1- Ensaios realizados conforme Instrução de Trabalho – IT-004-Rev. 00.
- 2- Ensaios realizados em temperatura ambiente de (  $23 \pm 1$  )°C e umidade relativa de (  $60 \pm 10$  ) %
- 3- Equipamento Utilizado:  
Termo-higrômetro identificação Lenco L-248 certificado de calibração RBC/ABSI CAL-164514/18 validade 09/2021  
Câmara de Névoa Salina Identificação Lenco L-393, certificado de calibração RBC/Escala LT256883, LT256884, LT256891 e LT256892 Validade 03/2022.

Local e Data dos Ensaios: Mairiporã, 14 de Maio a 05 de Julho de 2021.  
Emissão do Relatório: Mairiporã, 06 de Julho de 2021.

Signatário Autorizado

Os resultados apresentados no presente documento têm significação restrita e se aplicam somente ao objeto ensaiado ou calibrado. A sua reprodução, só poderá ser feita integralmente, reproduções parciais só poderão ser feita mediante a prévia autorização do laboratório emiteinte.

RL-423 Rev.01

#### LENCO CENTRO DE CONTROLE TECNOLÓGICO LTDA.

Unidade 1: Rua Brigadeiro Xavier de Brito, 126 - CEP 02551-000 - São Paulo - SP - Tel. (11) 3857-2053

Unidade 2: Estrada Arão Sahn, 1060 - CEP 07600-000 - Mairiporã - SP - Tel.(11) 4818-8832

E-mail: [lenco@laboratorioslenco.com.br](mailto:lenco@laboratorioslenco.com.br) - Site: [www.laboratorioslenco.com.br](http://www.laboratorioslenco.com.br)

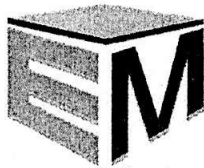

Ergo Mobile

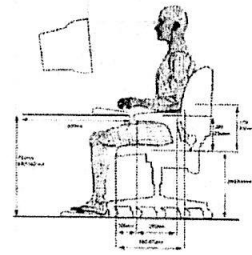

## Declaração de Conformidade Técnica Ergonômica – 364/20

Ergonomista Roberto Zanocco RG: 13.684.088-7 SSP Diplomado sob o Registro nº 107.115.3.1.7 fls 80, livro 04, Processo nº 2006897, nos termos da Resolução CNE/CES nº 01 fr 03/04/2011. - **Associado ABERGO desde 2012** (Associação Brasileira de Ergonomia); concede ao fabricante requente:

**Marzo Vitorino Indústria e Comércio de Móveis Ltda**

CNPJ 02.745.352/0001-00

Endereço: Rua dos Trabalhadores nº 95 – Terra Preta

Mairiporã – SP

[www.marzovitorino.com.br](http://www.marzovitorino.com.br)

A presente declaração sobre os produtos:

**Mobiliários de Escritório – Estação de Call Center e Telemarketing**

### Introdução:

Ergonomia pode ser definida como um conjunto de disciplinas científicas, que se interagem e estudam as relações físicas e mentais do homem com o trabalho.

As questões abrangentes da Ergonomia no país centralizam a atenção nas questões que promovam ao trabalhador três princípios fundamentais: Conforto, Segurança e Eficácia.

Na atual era da informática presente em quase todos os tipos de atividade humana, a Ergonomia já combate os inúmeros e sérios problemas que esse tipo de atividade acarreta, conhecidos como LER (Lesões por Esforços Repetitivos), ou DORT (Doenças Osteomusculares Relacionadas ao Trabalho).

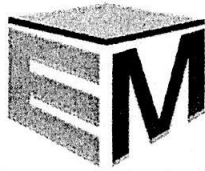

Ergo Mobile

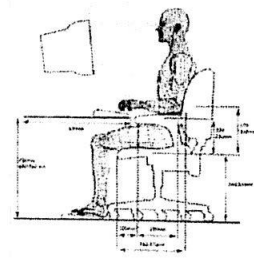

Para defender o trabalhador e o consumidor brasileiro, o Ministério do Trabalho criou a **Norma Regulamentadora (NR-17)**, que visa estabelecer parâmetros que permitam a adaptação das condições de trabalho às características psicofisiológicas dos trabalhadores, de modo a proporcionar um máximo de conforto, segurança e desempenho eficiente.

(resumo de alguns tópicos importantes da NR 17)

*“17.3. Mobiliário dos postos de trabalho.*

*17.3.1. Sempre que o trabalho puder ser executado na posição sentada, o posto de trabalho deve ser planejado ou adaptado para esta posição.*

*17.3.2. Para trabalho manual sentado ou que tenha de ser feito em pé, as bancadas, mesas, escrivaninhas e os painéis devem proporcionar ao trabalhador condições de boa postura, visualização e operação e devem atender aos seguintes requisitos mínimos:*

- a) ter altura e características da superfície de trabalho compatíveis com o tipo de atividade, com a distância requerida dos olhos ao campo de trabalho e com a altura do assento;*
- b) ter área de trabalho de fácil alcance e visualização pelo trabalhador;*
- c) ter “características dimensionais que possibilitem posicionamento e movimentação adequados aos segmentos corporais”.*

Além da **NR-17**, a ABNT - Associação Brasileira de Normas Técnicas, implementou as exigências técnicas para Móveis de Call Center, com o **Anexo II** - para que os fabricantes de mobiliários do país possam desenvolver seus produtos, respeitando parâmetros que proporcionam segurança, conforto e bom rendimento a usuários e deste tipo de atividade profissional.



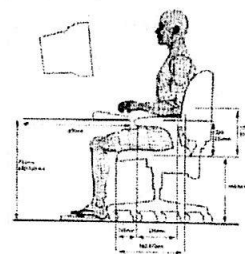

## ANEXO II

### TRABALHO EM TELEATENDIMENTO/TELEMARKETING (SÍNTESE)

(Aprovado pela Portaria SIT n.º 09/2007)

1. O presente Anexo estabelece parâmetros mínimos para o trabalho em atividades de teleatendimento/telemarketing nas diversas modalidades desse serviço, de modo a proporcionar um máximo de conforto, segurança, saúde e desempenho eficiente.

1.1. As disposições deste Anexo aplicam-se a todas as empresas que mantêm serviço de teleatendimento/telemarketing nas modalidades ativo ou receptivo em centrais de atendimento telefônico e/ou centrais de relacionamento com clientes (call centers), para prestação de serviços, informações e comercialização de produtos.

1.1.1. Entende-se como call center o ambiente de trabalho no qual a principal atividade é conduzida via telefone e/ou rádio com utilização simultânea de terminais de computador.

1.1.1.1. Este Anexo aplica-se, inclusive, a setores de empresas e postos de trabalho dedicados a esta atividade, além daquelas empresas especificamente voltadas para essa atividade-fim.

1.1.2. Entende-se como trabalho de teleatendimento/telemarketing aquele cuja comunicação com interlocutores clientes e usuários é realizada à distância por intermédio da voz e/ou mensagens eletrônicas, com a utilização simultânea de equipamentos de audição/escuta e fala telefônica e sistemas informatizados ou manuais de processamento de dados.

## 2. MOBILIÁRIO DO POSTO DE TRABALHO

2.1. Para trabalho manual sentado ou que tenha de ser feito em pé deve ser proporcionado ao trabalhador mobiliário que atenda aos itens 17.3.2, 17.3.3 e 17.3.4 e alíneas, da Norma Regulamentadora n.º 17 (NR 17) e que permita variações posturais, com ajustes de fácil acionamento, de modo a prover espaço suficiente para seu conforto, atendendo, no mínimo, aos seguintes parâmetros:

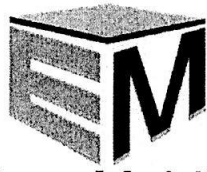

Ergo Mobile

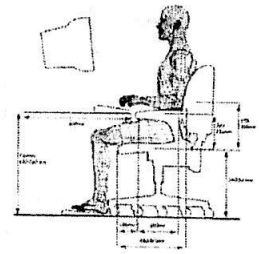

- a) o monitor de vídeo e o teclado devem estar apoiados em superfícies com mecanismos de regulagem independentes;
- b) será aceita superfície regulável única para teclado e monitor quando este for dotado de regulagem independente de, no mínimo, 26 (vinte e seis) centímetros no plano vertical;
- c) a bancada sem material de consulta deve ter, no mínimo, profundidade de 75 (setenta e cinco) centímetros medidos a partir de sua borda frontal e largura de 90 (noventa) centímetros que proporcionem zonas de alcance manual de, no máximo, 65 (sessenta e cinco) centímetros de raio em cada lado, medidas centradas nos ombros do operador em posição de trabalho;
- d) a bancada com material de consulta deve ter, no mínimo, profundidade de 90 (noventa) centímetros a partir de sua borda frontal e largura de 100 (cem) centímetros que proporcionem zonas de alcance manual de, no máximo, 65 (sessenta e cinco) centímetros de raio em cada lado, medidas centradas nos ombros do operador em posição de trabalho, para livre utilização e acesso de documentos;
- e) o plano de trabalho deve ter bordas arredondadas;
- f) as superfícies de trabalho devem ser reguláveis em altura em um intervalo mínimo de 13 (treze) centímetros, medidos de sua face superior, permitindo o apoio das plantas dos pés no piso;
- g) o dispositivo de apontamento na tela (mouse) deve estar apoiado na mesma superfície do teclado, colocado em área de fácil alcance e com espaço suficiente para sua livre utilização;
- h) o espaço sob a superfície de trabalho deve ter profundidade livre mínima de 45 (quarenta e cinco) centímetros ao nível dos joelhos e de 70 (setenta) centímetros ao nível dos pés, medidos de sua borda frontal;
- i) nos casos em que os pés do operador não alcançarem o piso, mesmo após a regulagem do assento, deverá ser fornecido apoio para os pés que se adapte ao comprimento das pernas do trabalhador, permitindo o apoio das plantas dos pés, com inclinação ajustável e superfície revestida de material antiderrapante;

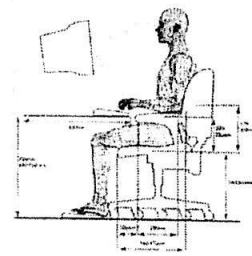

## Características Técnicas:

### Tampos:

Composto por dois tampos, um para teclado e um monitor confeccionado em MDP, espessura de 25 mm, revestido nas duas faces com Laminado melamínico, (cores solidas e madeiradas), com resistência a impactos e termicamente estável. Possui fita de borda de PVC com 2 mm de espessura em 3 lados do tampo do teclado e nos 4 lados do tampo monitor, com resistência ao impacto, riscos e abrasão, não mancha é resistente a umidade e não propaga chama (auto-extinguível). Possui fita de borda de perfil 180º na área de contato com o usuário do tampo do monitor. O tampo do monitor possui 1 passa cabo para passagem de fiação com diâmetro de 60mm em polietileno injetado com tampa sacável. O tampo frontal mede aproximadamente 900.500.25mm / 1000.500.25mm e o tampo posterior mede aproximadamente 900.240.25mm / 1000.390.25mm, os tampos possuem buchas metálicas M6x13 para fixação da estrutura por meio de parafuso M6x30 cabeça Philips.

### Estrutura Metálica:

Base metálica confeccionada em chapa de aço SAE 1020 repuxada eliminando assim ponteiras plásticas, com espessura de 1,5 mm com 580 mm de largura, duas colunas verticais confeccionadas em tubo de aço SAE 1020 medindo 30x50x1,06mm com 540 mm de comprimento, afastadas 120mm entre si, dentro das colunas possui dois tubos confeccionados em tubo de aço SAE1020, medindo 20x40x1,20mm com aproximadamente 420mm de comprimento, possui recortes a laser para guiar engrenagem de aço e permitir a regulagem de altura do mesmo.

Possui dois tubos horizontais para fixação do tampo, medindo aprox. 25x25x0.9mm de espessura com 240 mm e 320 mm de comprimento, possui dois furos de 8mm para fixação nos tampos. Possui "caixa" em formato de "u" onde é localizado guias para fixação do mecanismo de regulagem, dois tubos redondos fixados na parte interna com engrenagem e rosca sem fim, fixado também a duas manivelas onde o usuário vai regular a altura desejável. A manivela é injetada em ABS para melhor acabamento e resistência. A base do mecanismo possui 2 sapatas niveladoras para regulagem de altura. Possui duas chapas metálicas em "L" para fixar o mecanismo nas laterais, mantendo o alinhamento e sustentação do mesmo.

Tampos recebem buchas metálicas M6x13, para montagem e desmontagem sem danificar os mesmos.

Todas as estruturas em aço recebem tratamento anti-ferruginoso a base de fosfato de zinco com 04 banhos químicos e que a própria indústria possua o equipamento para tal processo e recebem pintura eletrostática a pó com resina a base de epóxi e poliéster formando uma camada mínima 30/40 micra de espessura, atendendo-se os critérios de preparação, tratamento e tempo de cura recomendados pelo fabricante da tinta empregada, de forma que o resultado atenda as exigências previstas nas normas da ABNT.

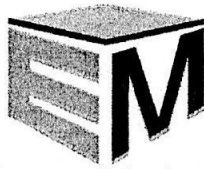

Ergo Mobile

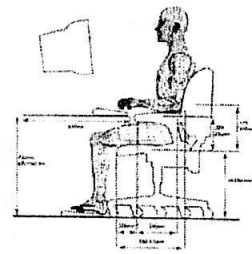

**Painel frontal/lateral:** confeccionado em MDP, espessura de 25mm, revestida nas duas faces com Laminado melamínico, por efeito de prensagem a quente que faz o laminado se fundir a madeira aglomerada, formando com ela um corpo único e inseparável (BP), oriundas de madeiras certificadas de reflorestamento com selo FSC, painéis recebe fita de 2mm em todo contorno, acabamento nas cores semelhantes ao revestimento dos painéis. (Cores sólidas e madeiradas).

O sistema de fixação feita através de buchas metálicas, não serão aceitos sistema de fixação de outra forma e que causem o atrito direto as partes em MDP. Possibilitando a montagem e desmontagem por inúmeras vezes sem causar dano ao mesmo.

**Placas abafadoras:** Instaladas na parte superior dos painéis frontais e laterais, confeccionadas em chapa de madeira MDP, revestidas em tecido 100% poliéster crepe dublado com manta de espuma de 8mm em toda sua superfície, abafadores fixados aos painéis através de buchas de nylon.

**Coluna de canto metálica:**

**Estrutura:** Serve para união das laterais com painel frontal, confeccionado em tubo de aço quadrado 25x25x0.9 mm com furação de acordo com os layouts, totalmente preparado para alinhamento e estruturação da divisória de MDP, todo o conjunto é fixado através de parafusos estruturais 7x40 mm fixados nas laterais e encaixados nas colunas em furações tipo pera, agilizando assim a montagem. Podendo assim montar e desmontar o móvel sem quaisquer danos posteriores.

Todas as estruturas em aço recebem tratamento anti-ferruginoso a base de fosfato de zinco com 04 banhos químicos e recebem pintura eletrostática a pó com resina a base de epóxi e poliéster formando uma camada mínima 30/40 microns de espessura, atendendo-se os critérios de preparação, tratamento e tempo de cura recomendados pelo fabricante da tinta empregada, de forma que o resultado atenda as exigências previstas nas normas da ABNT.

Lateral: aprox. 1050 L x 25 P x 1200 / 1300 H (mm)

Painel Frontal: aprox. 910 / 1010 L x 25 P x 1200 / 1300 (mm)

Tampo Teclado I: aprox. 900 / 1000 L x 500 P x 25 E (mm)

Tampo Monitor II: aprox. 900 / 1000 L x 240 / 390 P x 25 E (mm)

Coluna metálicas: aprox. 25 x 25 x 1200 (mm)



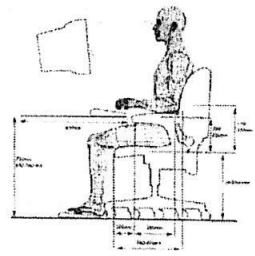

Evidências Fotográficas:

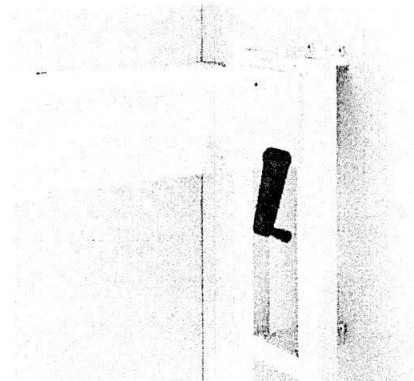
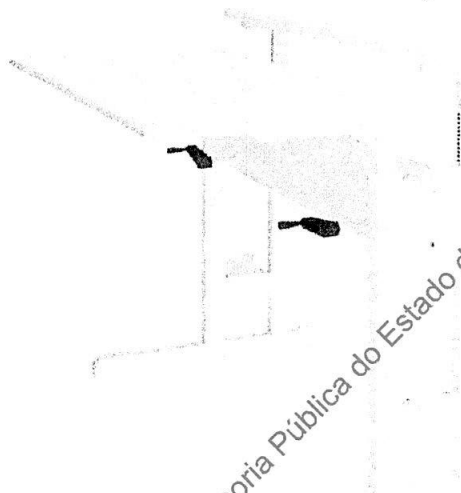
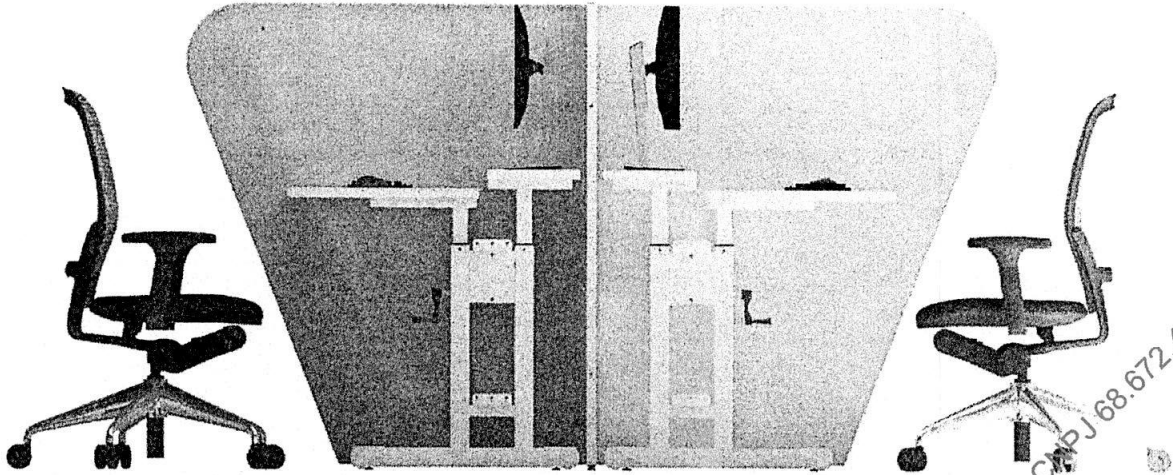

Para uso exclusivo no PE 037/2021 da Defensoria Pública do Estado do Rio de Janeiro por Mobieq Mobiliário e Eqptos – CNPJ 68.672.450/0001-64

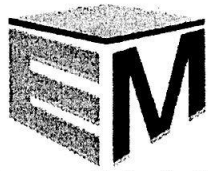

Ergo Mobile

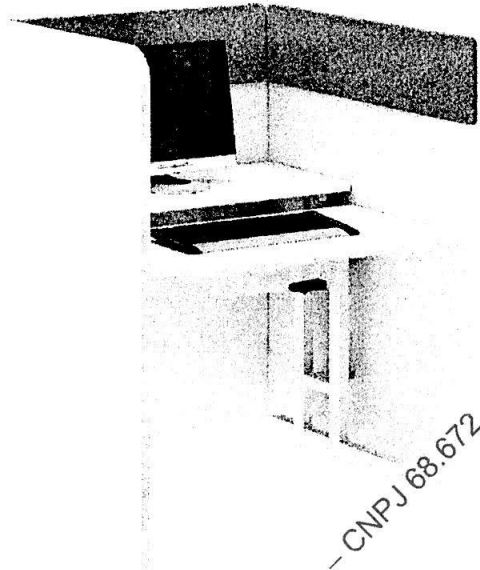
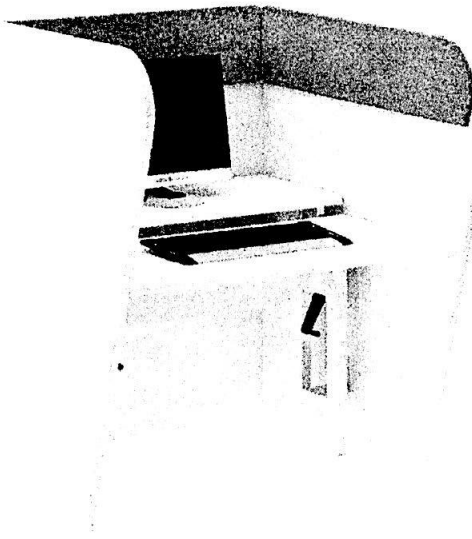
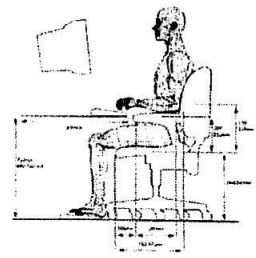

Mobiliário e Eqptos - CNPJ 68.672.450/0001-64

Para uso exclusivo no PE 037/2021 da Defensoria Públi



Ergo Mobile

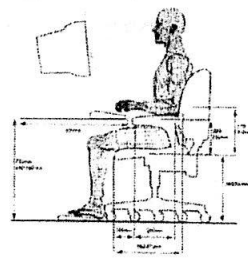

### Conclusão:

Todos os mobiliários são fabricados de acordo com os padrões exigidos pela Norma Regulamentadora **NR-17**, e subsequente Anexo - II e a norma da ABNT; **NBR 15786-2010** Mobiliários de escritórios, informática e Call Center; atendendo assim suas exigências legais, no que se referente a adequação dimensional de produtos.

### Observações:

Não foram feitos testes de durabilidade e resistência com a(s) amostra(s), portanto, este parecer se restringe a avaliar apenas os requisitos e especificações dimensionais ergonômicas do produto.

Lembrando que sensações de conforto, não são medidas científicas, e sim parâmetros subjetivos e individuais que variam conforme biótipo, postura, hábitos diários, forma e condicionamento físico, bem como integração ergonômica com os demais componentes de um posto de trabalho.

Validade deste: 02 anos a partir de: **12 de agosto de 2020**, ou se durante esse período houver alguma alteração nos produtos, ou mesmo na concepção das Normas Brasileiras.

**19º CARTÓRIO**  
 Oficial de Registro Civil das Pessoas Naturais  
 19º Subdistrito - Perdizes - São Paulo - SP  
 Rua Monte Alegre, 342 - Perdizes - São Paulo - SP  
 CEP: 06014-000 - Fone: (11) 3675-8556 / 3871-4946

Reconheço, por semelhança, a firma de: **(1) ROBERTO ZANOTTO, SEM 2.107**  
 em 13 de agosto de 2020.  
 Selo(s): 1 Ato: 5148-0382271  
 Por Firma R\$ 6,45 - Total R\$ 6,45 - 199422631161006276056  
**NILTON BISPO DE JESUS FILHO - Escrevente Autorizado**

Cartão Notarial: Coleção Notarial 115046 FIRMA 1 ST1041AB0382271

Cartão CNPJ: CNPJ nº 36.550.233/0001-05  
 Cota: Argemiro Di Núbilio Nóbilio  
 Nacional



---

**Roberto Zanocco**

*Esse documento só terá validade se apresentado com firma reconhecida do autor, juntamente com comprovação legal de formação profissional e associação a ABERGO atualizada.*

Para uso exclusivo INPE 037/2021 da Defensoria Pública do Estado de São Paulo - CNPJ 16.872.409/0001-64

À

**DEFENSORIA PÚBLICA DO ESTADO DO RIO DE JANEIRO – DPRJ**

**Att.: Sr. Pregoeiro**

**Ref.: Pregão Eletrônico nº 037/2021**

**DECLARAÇÃO DE ATENDIMENTO AO ART. 7º, XXXIII DA CF/88**

DECLARO, sob as penas da Lei, em atendimento ao Edital do Pregão Eletrônico nº PE 037/21, promovido por essa DPRJ, na Avenida Marechal Câmara nº 314, Centro – Rio de Janeiro/RJ CEP: 20.020-080, que a empresa Mobieq Mobiliário e Equipamentos Ltda. – CNPJ nº 68.672.450/0001-64, com sede na Rua São Luiz Gonzaga, 2.340 – Benfica – Rio de Janeiro – RJ – CEP: 20.910-066, por mim representada, não possui em seu quadro funcional nenhum menor de 18 ( dezoito ) anos desempenhando trabalho noturno, perigoso ou insalubre ou qualquer trabalho por menor de 16 ( dezesseis ) anos, em obediência ao art. 7º, inciso XXXIII, da Constituição Federal.

**Rio de Janeiro, 29 de dezembro de 2021.**

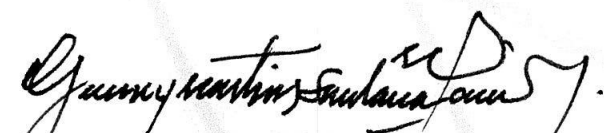

**Mobieq Mobiliário e Equipamentos Ltda.**  
**Genessy Martins Santana Marins**  
**Sócio Administrador**



À

**DEFENSORIA PÚBLICA DO ESTADO DO RIO DE JANEIRO – DPRJ**

**Att.: Sr. Pregoeiro**

**Ref.: Pregão Eletrônico nº 037/2021**

**DECLARAÇÃO PARA MICROEMPRESA E EMPRESA DE PEQUENO PORTE**

Mobieq Mobiliário e Equipamentos Ltda., inscrita no CNPJ nº 68.672.450/0001-64, por intermédio de seu representante legal, o Sr. Genessy Martins Santana Marins, portador da Carteira de Identidade nº 05.458.773-8 IFP e do CPF nº 720.476.077-87, DECLARA, para fins do disposto no Edital do Pregão Eletrônico nº 037/21, sob as sanções administrativas cabíveis e sob as penas da lei, que esta empresa, na presente data, é considerada:

MICROEMPRESA, conforme Inciso I do artigo 3º da Lei Complementar nº 123, de 14/12/2006;

EMPRESA DE PEQUENO PORTE, conforme Inciso II do artigo 3º da Lei Complementar nº 123, de 14/12/2006.

Declara ainda que a empresa está excluída das vedações constantes do parágrafo 4º do artigo 3º da Lei Complementar nº 123, de 14 de dezembro de 2006

**Rio de Janeiro, 29 de dezembro de 2021.**



**Mobieq Mobiliário e Equipamentos Ltda.  
Genessy Martins Santana Marins  
Sócio Administrador**

À

**DEFENSORIA PÚBLICA DO ESTADO DO RIO DE JANEIRO – DPRJ**

**Att.: Sr. Pregoeiro**

**Ref.: Pregão Eletrônico nº 037/2021**

**DECLARAÇÃO DE ELABORAÇÃO INDEPENDENTE DE PROPOSTA**

Genessy Martins Santana Marins, portador da Carteira de Identidade nº 05.458.773-8 IFP e do CPF nº 720.476.077-87, como representante devidamente constituído de Mobieq Mobiliário e Equipamentos Ltda., inscrita no CNPJ nº 68.672.450/0001-64), doravante denominado LICITANTE, para fins do disposto no Edital nº 037/21, declara, sob as penas da lei, em especial o art. 299 do código Penal Brasileiro, que:

- a) A proposta anexa foi elaborada de maneira independente, e que o conteúdo da proposta anexa não foi, no todo ou em parte, direta ou indiretamente, informado a, discutido com ou recebido de qualquer outro participante potencial ou de fato do presente certame, por qualquer meio ou por qualquer pessoa;
- b) A intenção de apresentar a proposta anexa não foi informada a, discutida com ou recebida de qualquer outro participante potencial ou de fato do presente certame, por qualquer meio ou qualquer pessoa;
- c) Que não tentou, por qualquer meio ou por qualquer pessoa, influir na decisão de qualquer outro participante potencial ou de fato do presente certame, quanto a participar ou não da referida licitação;
- d) Que o conteúdo da proposta anexa não será, no todo ou em parte, direta ou indiretamente, comunicado ou discutido com qualquer outro participante potencial ou de fato, antes da adjudicação do objeto da referida licitação;
- e) Que o conteúdo da proposta anexa não foi no todo ou em parte, direta ou indiretamente, informado a, discutido com ou recebido de DEFENSORIA PÚBLICA DO ESTADO DO RIO DE JANEIRO antes da abertura oficial das propostas e;
- f) Que está plenamente ciente do teor e da extensão desta declaração e que detém plenos poderes e informações para firmá-la.

**Rio de Janeiro, 29 de dezembro de 2021.**

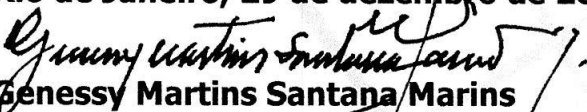
  
**Genessy Martins Santana Marins**  
**Sócio Administrador**

À

**DEFENSORIA PÚBLICA DO ESTADO DO RIO DE JANEIRO – DPRJ**

**Att.: Sr. Pregoeiro**

**Ref.: Pregão Eletrônico nº 037/2021**

**DECLARAÇÃO EM ATENDIMENTO À LEI 7.258/2016**

DECLARO, sob as penas da Lei, em atendimento ao Edital do Pregão Eletrônico nº PE 037/21, promovido por essa DPRJ, na Avenida Marechal Câmara nº 314, Centro – Rio de Janeiro/RJ CEP: 20.020-080, que a empresa Mobieq Mobiliário e Equipamentos Ltda. – CNPJ nº 68.672.450/0001-64, com sede na Rua São Luiz Gonzaga, 2.340 – Benfica – Rio de Janeiro – RJ – CEP: 20.910-066, por mim representada, atende ao disposto na Lei 7.258/2016, apresentando um efetivo de 02 empregados.

**Rio de Janeiro, 29 de dezembro de 2021.**

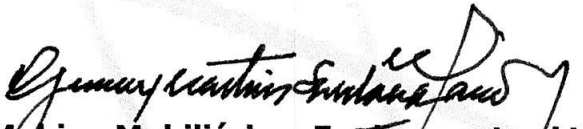
  
**Mobieq Mobiliário e Equipamentos Ltda.**  
**Genessy Martins Santana Marins**  
**Sócio Administrador**

À

**DEFENSORIA PÚBLICA DO ESTADO DO RIO DE JANEIRO – DPRJ**

**Att.: Sr. Pregoeiro**

**Ref.: Pregão Eletrônico nº 037/2021**

**DECLARAÇÃO DE INEXISTÊNCIA DE PENALIDADE**

Mobieq Mobiliário e Equipamentos Ltda., inscrita no CNPJ nº 68.672.450/0001-64), sediada na Rua São Luiz Gonzaga, 2.340 – Benfica – Rio de Janeiro – RJ – CEP: 20.910-066, neste ato representada pelo seu representante legal, o Sr. Genessy Martins Santana Marins, portador da Carteira de Identidade nº 05.458.773-8 IFP e do CPF nº 720.476.077-87, DECLARA, sob as penas da Lei, que não foram aplicadas penalidades de suspensão temporária da participação em licitação, impedimento de contratar ou declaração de inidoneidade para licitar e contratar por qualquer Ente ou Entidade da Administração Federal, Estadual, Distrital e Municipal cujos efeitos ainda vigorem

**Rio de Janeiro, 29 de dezembro de 2021.**

  
**Mobieq Mobiliário e Equipamentos Ltda.**  
**Genessy Martins Santana Marins**  
**Sócio Administrador**





marzo vitorino

e-Book



Call Center

MÓVEIS CORPORATIVOS





# Call Center

 Seleccione o tópicó:

 CORES.....	03
 MÓDULOS.....	04
 COMPONENTES.....	09
 EXEMPLOS DE MONTAGENS.....	21
 CERTIFICADOS.....	23

Cores disponíveis

Madeiras



02-CRISTAL



03-OVO



05-PRETO

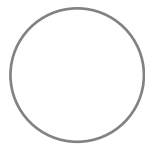

07-BRANCO



06-ARGILA



15-CARVALHO  
PRATA



18-NOCE MONZA



25-LANARCA

Metálicos



02-CRISTAL



03-OVO

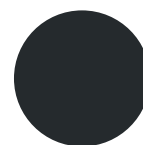

05-PRETO



06-ARGILA

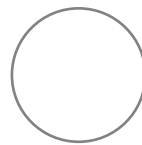

07-BRANCO

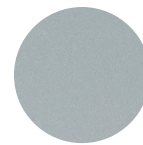

12-ALUMÍNIO

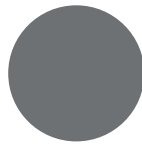

16-GRAFITE



Instrução de Cores

Módulo Lateral:

COR 1 - Laterais e Fundo  
COR 2 - Metálicos

Módulo Central:

COR 1 - Laterais e Fundo  
COR 2 - Metálicos

Tampos:

COR 1 - Todas as peças

Abafadores:

COR 1 - Tecido\*

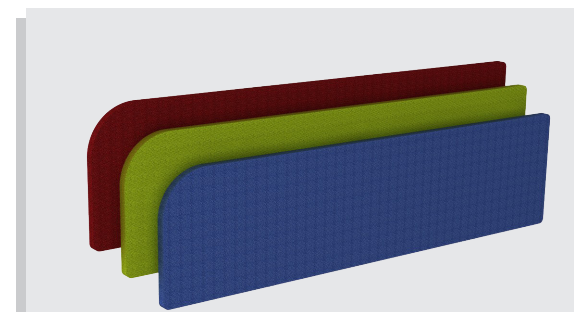

\*Para informações sobre cores disponíveis para os abafadores consulte a cartela de cores para tecido





# MÓDULOS

## Sumário

Módulos - Visão geral.....	05
Módulo Abafador Curvo.....	05
Módulo Abafador Reto.....	05
Módulo Tampos.....	05
Módulo Tampos com Perfil 180° .....	05
Módulo Lateral Simples Reto.....	06
Módulo Lateral Simples Curvo.....	06
Módulo Lateral Duplo Reto.....	06
Módulo Lateral Duplo Curvo.....	06
Módulo Central Simples Reto.....	07
Módulo Central Simples Curvo.....	07
Módulo Central Duplo Reto.....	07
Módulo Central Duplo Curvo.....	07
Sistema de montagem.....	08

Call Center

[www.marzovitorino.com.br](http://www.marzovitorino.com.br)

 VOLTAR AO INÍCIO





Módulos - Visão geral

**Módulo Abafador Curvo**

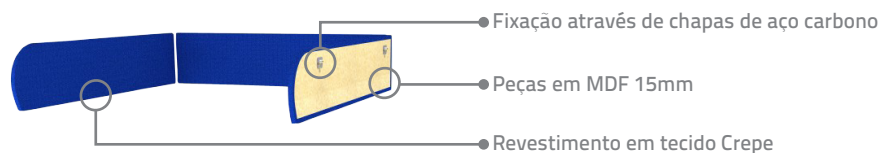

\* Consultar cartela de cores para tecido

**Módulo Abafador Reto**

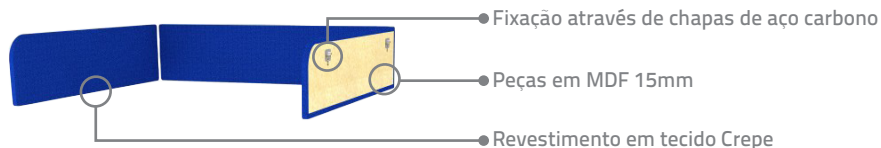

\* Consultar cartela de cores para tecido



**Módulo Tampos**

Com consulta e sem consulta

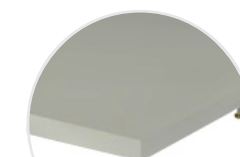
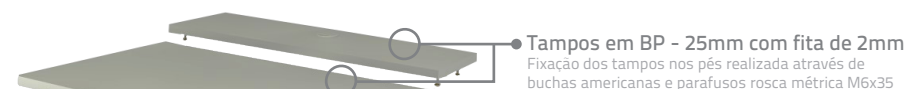

Opção fita de 2mm em todas as faces

**i** Opção de dimensões para versão "Com Consulta" ou "Sem Consulta"

**Módulo Tampos com Perfil 180°**

Com consulta e sem consulta

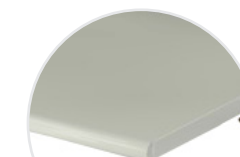
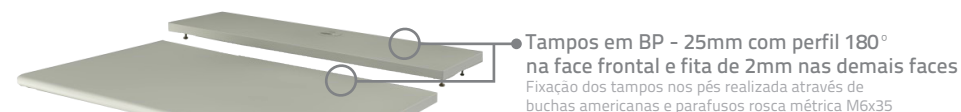

Opção face frontal com perfil 180°

Cores Disponíveis:

- 02-CRISTAL
- 06-ARGILA
- 07-BRANCO

**i** Opção de dimensões para versão "Com Consulta" ou "Sem Consulta"

Módulos - Visão geral

Módulo Lateral Simples Reto

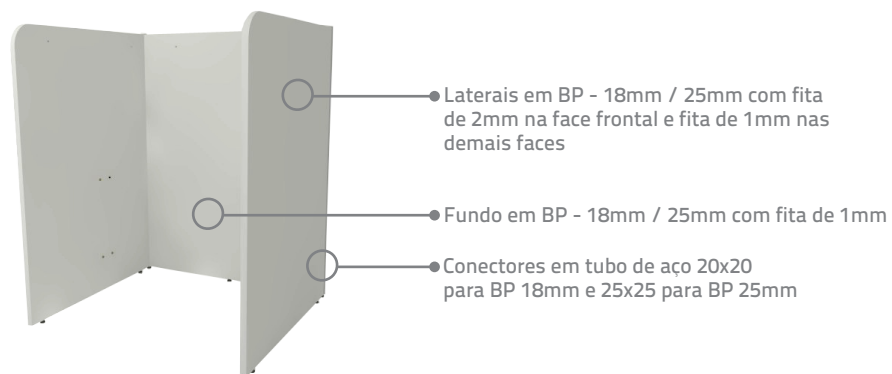

 Opção com ou sem furação para abafadores

Módulo Lateral Simples Curvo

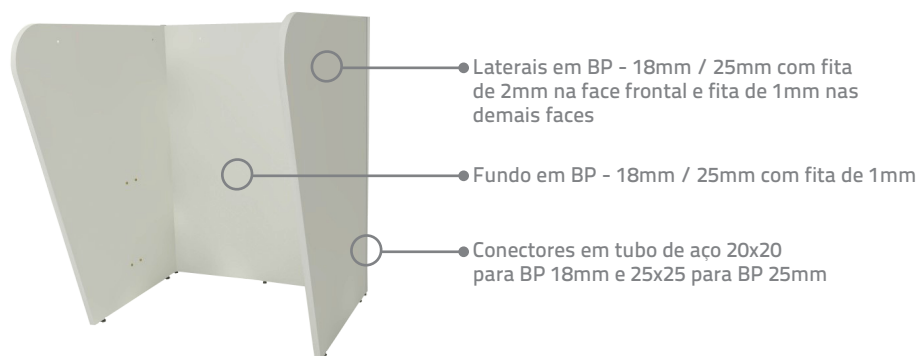

 Opção com ou sem furação para abafadores

Módulo Lateral Duplo Reto

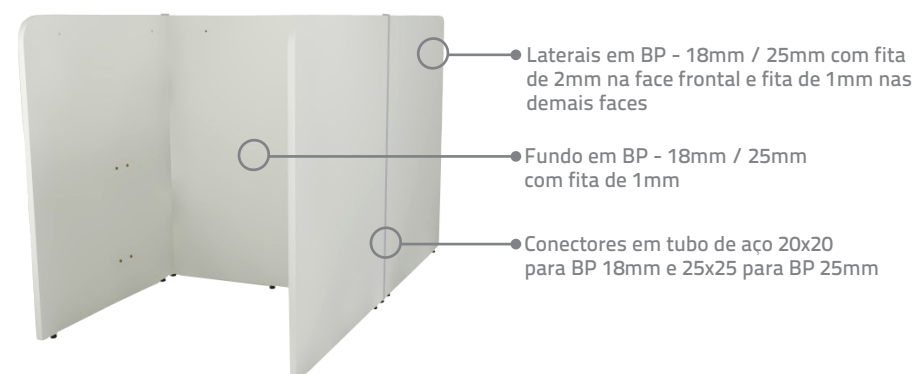

 Opção com ou sem furação para abafadores

Módulo Lateral Duplo Curvo

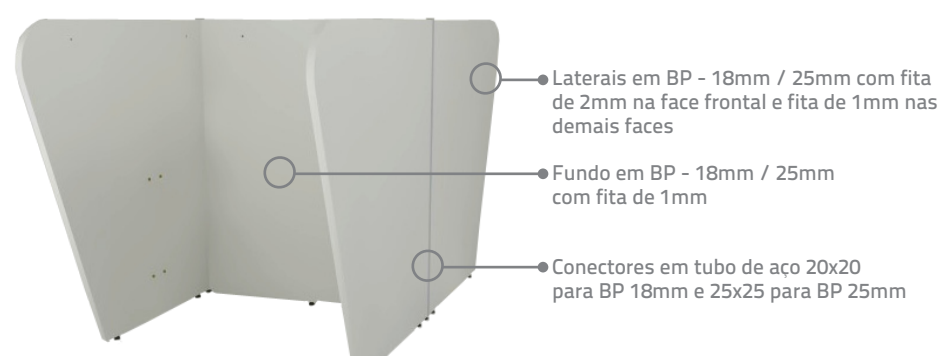

 Opção com ou sem furação para abafadores

Módulos - Visão geral

Módulo Central Simples Reto

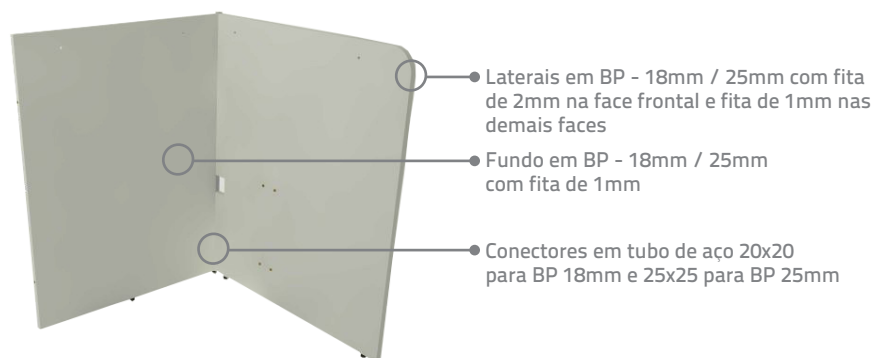

 Opção com ou sem furação para abafadores

Módulo Central Simples Curvo

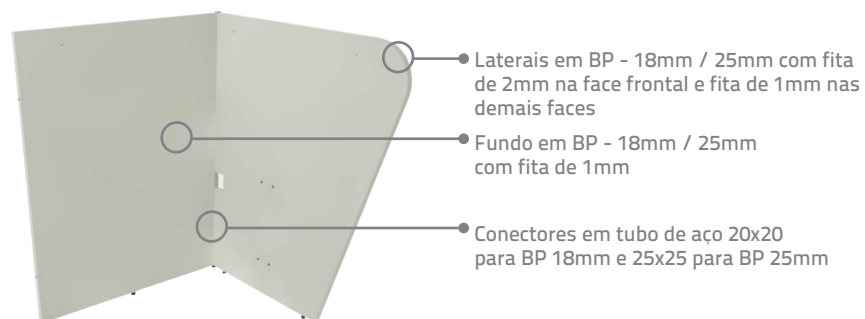

 Opção com ou sem furação para abafadores

Call Center

Módulo Central Duplo Reto

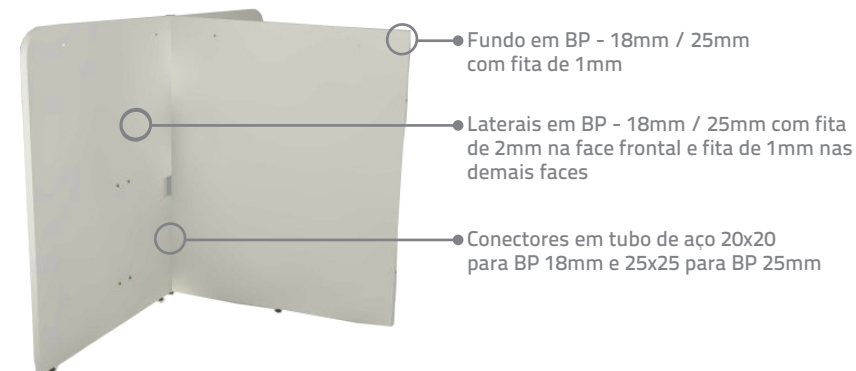

 Opção com ou sem furação para abafadores

Módulo Central Duplo Curvo

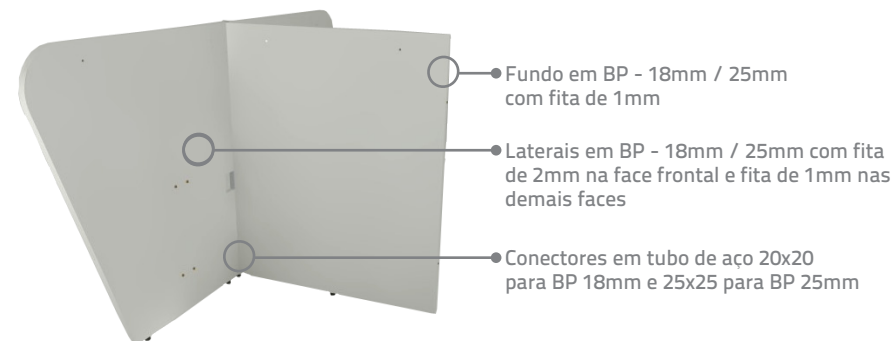

 Opção com ou sem furação para abafadores

Exemplos de montagens



- ① Módulo Lateral Duplo Curvo
- ② Módulo Central Duplo Curvo
- ③ Módulo de Tampo c/ perfil 180°
- ④ Conjunto Estrutura Call Center com Base Tubular

Sistema de montagem

**1.** Solte as laterais de um dos lados do Módulo Lateral.

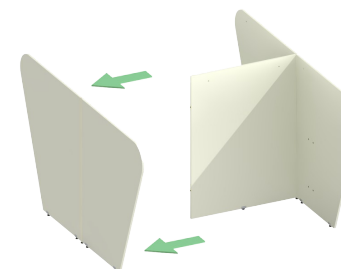

**2.** Acrescente o Módulo Central fixando-o com o conector tubular

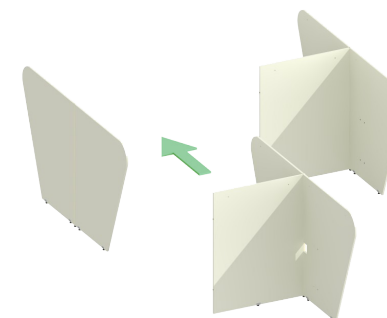

**3.** Com o Módulo Central devidamente fixado, faça o fechamento da Estação com a lateral que foi solta no 1° passo.

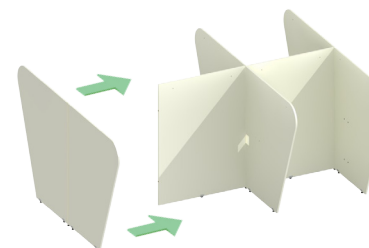

**Obs:** Se for necessário inserir mais módulos, antes de fazer o fechamento deve-se repetir o 2° passo até atingir a quantidade de lugares desejada.

**4.** Faça a fixação dos Módulos com os conectores, e acrescente as estruturas metálicas e tampo.

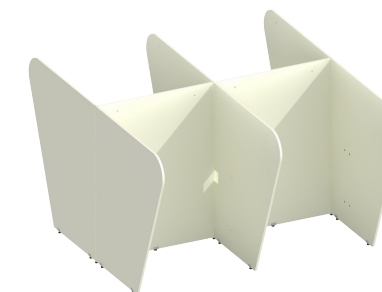





# COMPONENTES

## Sumário

Componentes - Visão geral.....	10
Abafadores.....	10
Laterais Retas.....	11
Laterais Curvas.....	12
Fundos.....	13
Conectores.....	14
Estruturas.....	15
Dimensões da Estrutura.....	16
Ergonomia.....	17
Sistema de Eletrificação.....	19
Modelos de Calha.....	20
Tomadas e Conectores.....	21



Call Center

[www.marzovitorino.com.br](http://www.marzovitorino.com.br)

 VOLTAR AO INÍCIO

Componentes - Visão geral

Abafadores

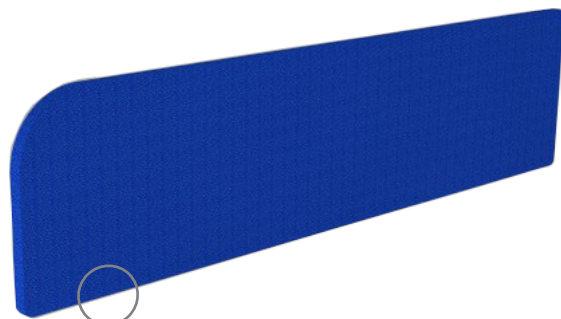

Peça em MDF 15mm c/ revestimento em tecido tipo Crepe  
Fixação realizada através de chapas de aço carbono



Detalhe das chapas para fixação

Modelos:

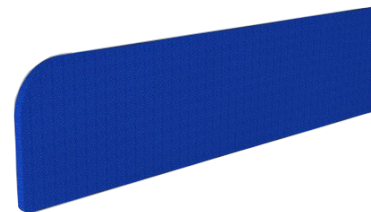

Abafador Lateral Reto

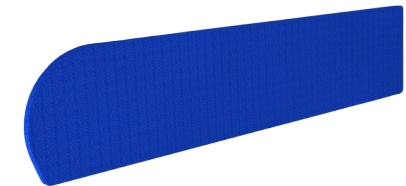

Abafador Lateral Curvo



Abafador Fundo

### Componentes - Visão geral

#### Laterais Retas



Laterais em BP - 18mm / 25mm com fita de 2mm na face frontal e fita de 1mm nas demais faces

 Opção com ou sem furação para abafadores

#### Modelos:



Lateral Retas Direita



Lateral Retas Esquerda



Lateral Retas Central

### Componentes - Visão geral

#### Laterais Curvas



• Laterais em BP - 18mm / 25mm com fita de 2mm na face frontal e fita de 1mm nas demais faces

 Opção com ou sem furação para abafadores

#### Modelos:



Lateral Curva Direita



Lateral Curva Esquerda



Lateral Curva Central



Fundos



Fundos em BP - 18mm / 25mm com fita de 1mm

Modelos:



Fundo Simples com furação para Abafador



Fundo Duplo com furação para Abafador



Fundo sem furação para Abafador

### Componentes - Visão geral

#### Conectores



#### Modelos:

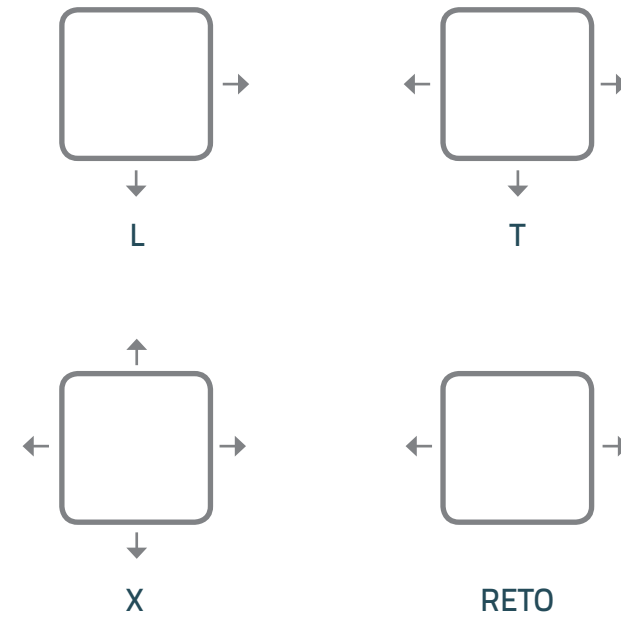

 \*As setas indicam as faces com furação para cada modelo

### Componentes - Visão geral

#### Estruturas

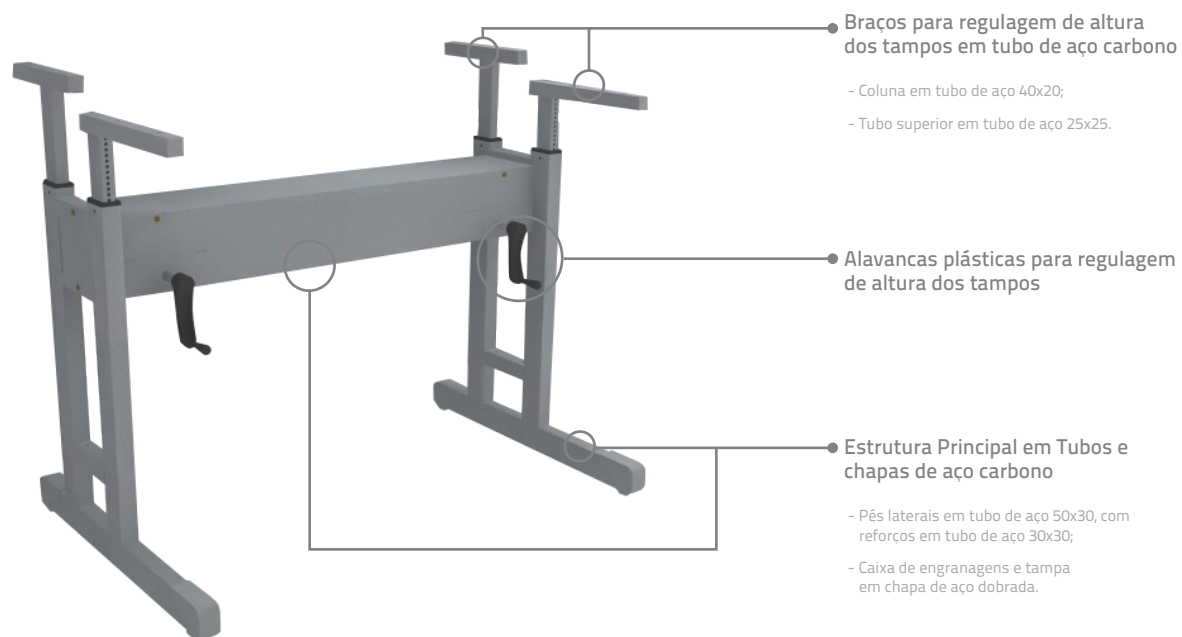

#### Modelos:



Conjunto Estrutura Call Center sem Base



Conjunto Estrutura Call Center com Base Tubular

## Dimensões da Estrutura

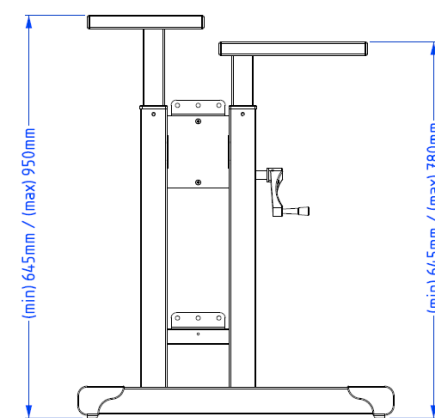
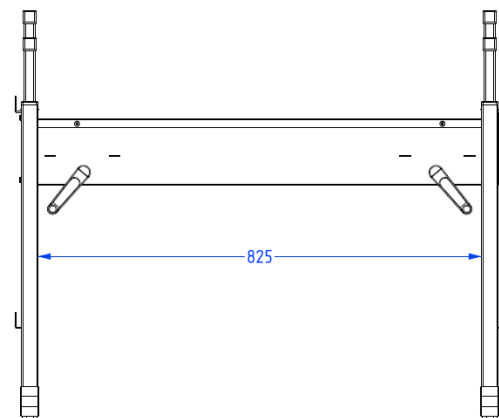

### Dimensões

Dimensões	min	max
Largura livre para as pernas	825	
Altura da superfície de trabalho para o teclado (NBR-15786:2010)	645	780
Altura da superfície de trabalho para o monitor (NBR-15786:2010)	645	950
Profundidade livre para os joelhos	450	[---]
Profundidade livre para os pés	700	[---]

\* valores em milímetros



## Ergonomia

A altura dos tampos pode ser regulada de acordo com a estatura de cada pessoa:



Alturas dos tampos

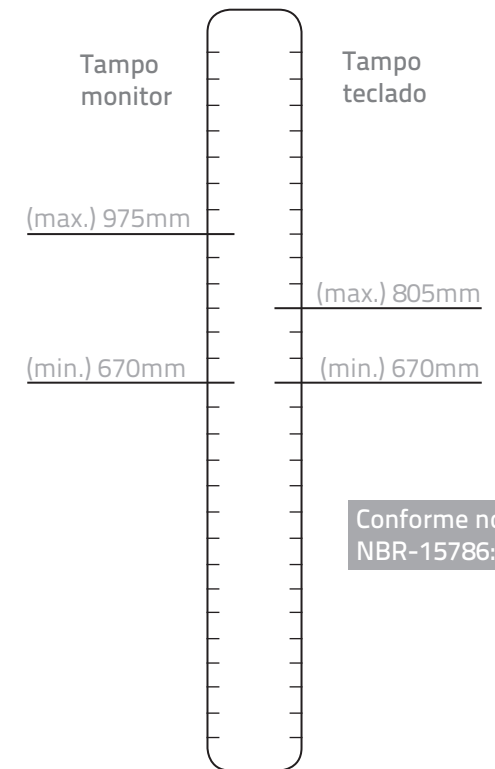

Exemplos de montagens



Estrutura c/ Base Tubular



Estrutura s/ Base

## Sistema de Eletrificação



Calhas Berço modelo "J", modelo com tampa e modelo caixa são utilizadas para eletrificação dos módulos de Call Center.

- Calhas vendidas separadamente
- Plugs de tomadas e Rj não inclusos



### Calhas metálicas para eletrificação

As calhas suportam elétrica, dados e voz



Modelos de calha:

Calha berço modelo "J"

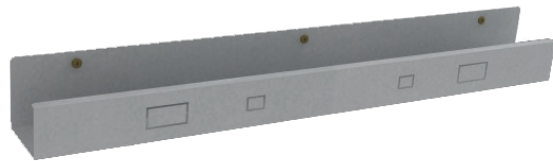

Perfil:

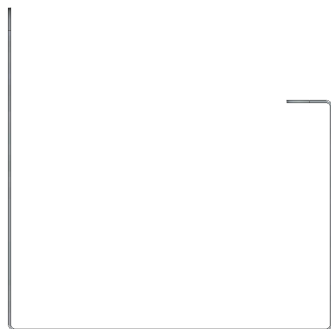

Calha com tampa

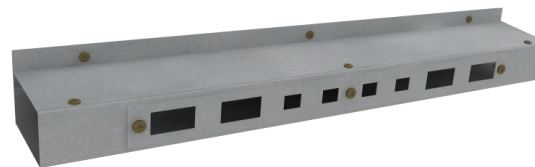

Perfil:

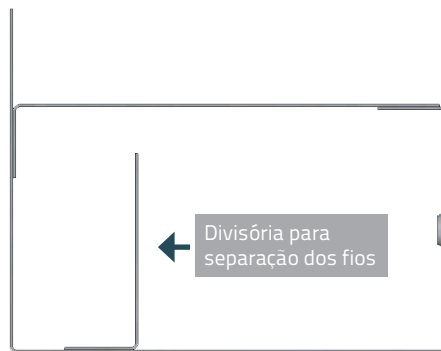

Calha modelo caixa



Perfil:





## Tomadas e Conectores

 \*Tomadas e Conectores não inclusos

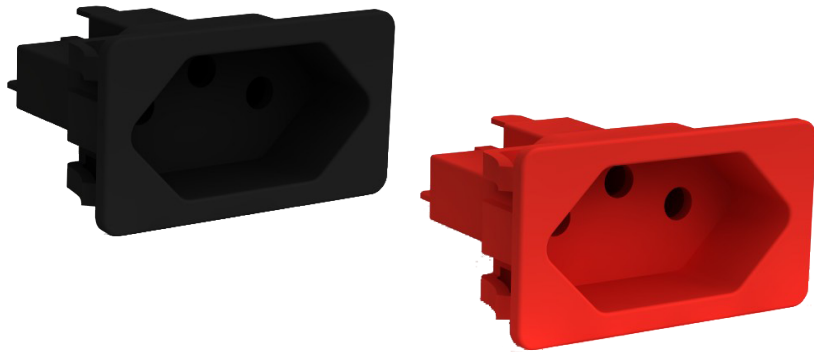

Tomada Margirius poço interno 3 condutores

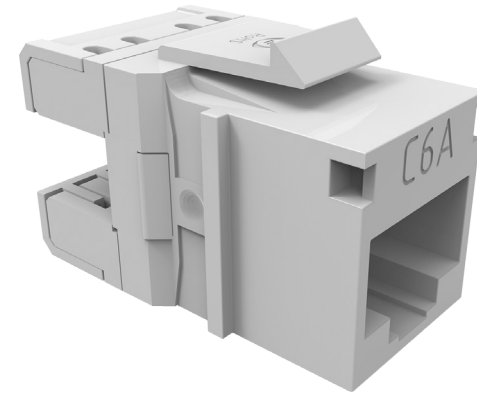
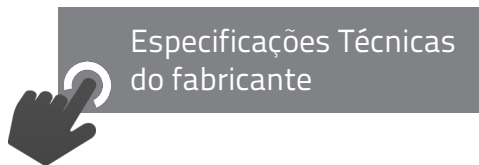

Conector RJ-45 Fêmea (Keystone Jack) Furuwawa

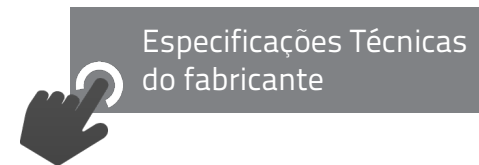



● Fiação dados ● Fiação voz ● Fiação elétrica

## Exemplos de montagens



- ① Módulo Lateral Duplo Curvo
- ② Módulo Central Duplo Curvo
- ③ Módulo Abafador Curvo
- ④ Módulo de Tampos c/ perfil 180°
- ⑤ Conjunto Estrutura Call Center com Base Tubular

## Exemplos de montagens



- ① Módulo Lateral Simples Reto
- ② Módulo Central Simples Reto
- ③ Módulo Abafador Reto
- ④ Módulo de Tampos
- ⑤ Conjunto Estrutura Call Center com Base Tubular

## Certificados

**CERTIFICADO DE CONFORMIDADE**  
Conformity Certificate

**Nº 207.002/09**

A ABNT concede o Certificado de Conformidade de Produto a empresa:  
ABNT grants the Product Conformity Certificate to the company:

**Marzo Vitorino Indústria e Comércio de Móveis Ltda**  
(Marzo Vitorino)  
CNPJ: 02.745.352/0001-00

Para o(s) produto(s):  
To the following product(s):

**Móveis para Tele-Atendimento,  
Call Center e Telemarketing**

Produzido(s) na unidade localizada em:  
Produced in the unit located in:

**Rua dos Trabalhadores, 95 - Terra Preta  
07600-000 - Mairiporã - SP**

Atendendo aos requisitos do Procedimento Específico:  
Meeting the requirements of the Specific Procedure:

**PE-114.02**

Atendendo aos requisitos da Norma:  
Meeting the requirements of the Standard:

**ABNT NBR 15786:2010**

Sistema de Certificação: Sistema 5  
Certification System: System 5

Primeira concessão: 21/10/2009  
First concession:

Período de validade:  
Validity period:

**12/01/2015 a 12/01/2018**

Rio de Janeiro, 24 de novembro de 2014

*[Assinatura]*  
Gerente de Certificação de Produto  
Product Certification Manager

Este certificado está sujeito ao controle sistemático de Procedimento Específico para Avaliação de Conformidade, que atende aos requisitos da Norma ABNT, desde que o mesmo seja apresentado em original e com o selado da ABNT em vigor, sendo assinado pelo Sistema de Certificação de Produto. Sua validade pode ser confirmada no seguinte endereço eletrônico: [www.abnt.org.br](http://www.abnt.org.br) CNPJ: 33.452.880/0001-45 - Fone: 21.2474.2700 - Fax: 21.2474.3110

The certificate is subject to the systematic control of Specific Procedure for Conformity Assessment, which complies with the requirements of the ABNT Standard, provided that the original is presented and the ABNT seal is in force and signed by the Product Certification System. Its validity can be confirmed at the following electronic address: [www.abnt.org.br](http://www.abnt.org.br) CNPJ: 33.452.880/0001-45 - Phone: 21.2474.2700 - Fax: 21.2474.3110

ABNT - Associação Brasileira de Normas Técnicas  
Av. Treze de Maio, 13 - 28º Andar - Centro - Rio de Janeiro - RJ - CEP 20081-901  
Av. Paulista, 725 - 10º Andar - Bela Vista - São Paulo - SP - CEP 01310-918

**CERTIFICADO DE CONFORMIDADE**  
Conformity Certificate

**Nº 271.003/17**

A ABNT concede o Certificado de Conformidade de Serviço a empresa:  
ABNT grants the Service Conformity Certificate to the company:

**Marzo Vitorino Indústria e Comércio de Móveis Ltda.**  
CNPJ: 02.745.352/0001-00

Para o(s) serviço(s):  
To the following service(s):

**Processo de Preparação e Pintura em Superfícies  
Metálicas**

ABNT NBR / ABNT NBR	ABNT D 851	ABNT D 7981	ABNT D 3794	ABNT D 3363
Determinação da aderência da tinta	Medição não Destrutiva de Espessura de Camada Seca de Revestimentos Aplicados em Base Ferrosa	Revisão de Preparação de Superfícies Metálicas para os EMBOS de Conformação Plástica (Empasto)	Coro do Revestimento de Bim de Juntas	Determinação de Dureza do Lapis em Tinta Aplicada
SB	116µm	60mm	6H	H

Entregado(s) na(s) unidade(s) localizada(s) em:  
Executed in the unit located in:

**Rua dos Trabalhadores, 95 - Distrito Industrial de Terra Preta  
07600-000 - Mairiporã - SP**

Atendendo aos requisitos do Procedimento Específico da ABNT:  
Meeting the requirements of the Specific Procedure:

**PE-289.06**

Para o serviço conforme as normas:  
For service, manufacturer conforms the standards:

**ABNT NBR ISO 4024-2:2016 / ABNT NBR 8084:1983 / ABNT NBR 8086:2016  
ABNT NBR 8086:1983 / ABNT NBR 8086:1984 / ABNT NBR 10442:2000  
ABNT NBR 10442:2014 / ABNT NBR 11022:2010 / ABNT NBR 14847:2002  
ABNT NBR 14847:2003 / ABNT NBR 16166:2016 / ABNT NBR 16166:2004  
ABNT NBR 16166:2004 / ASTM D 423-2014 / ASTM D 3794-2015  
ASTM D 3363-2009 / ASTM D 3082:2011 / ASTM D 7091:2015**

Sistema de Certificação: Sistema 5  
Certification System: System 5

Primeira concessão: 03/05/2017  
First concession:

Período de validade:  
Validity period:

**03/05/2017 a 03/05/2020**

Rio de Janeiro, 03 de maio de 2017

*[Assinatura]*  
Gerente de Certificação de Produto  
Product Certification Manager

A unidade onde o serviço está sendo executado não atende às condições de manufatura e tratamento de produtos não conformes de acordo com as especificações da ABNT para o procedimento específico.  
The unit where the service is being performed does not meet the manufacturing and treatment conditions of non-conforming products according to the specifications of ABNT for the specific procedure.

Este certificado não garante a qualidade do produto, sendo válido somente em original e com o selado da ABNT em vigor, sendo assinado pelo Sistema de Certificação de Produto. Sua validade pode ser confirmada no seguinte endereço eletrônico: [www.abnt.org.br](http://www.abnt.org.br)

This certificate does not guarantee the quality of the product, being valid only in original and with the ABNT seal in force and signed by the Product Certification System. Its validity can be confirmed at the following electronic address: [www.abnt.org.br](http://www.abnt.org.br)

ABNT - Associação Brasileira de Normas Técnicas  
Av. Treze de Maio, 13 - 28º Andar - Centro - Rio de Janeiro - RJ - CEP 20081-901  
Av. Paulista, 725 - 10º Andar - Bela Vista - São Paulo - SP - CEP 01310-918

**apcer** Certificado  
Certificate

**FSC** The mark of responsible forestry  
FSC® C0C00337

**NÚMERO APCCER-COC-1502219**  
Number

**MARZO VITORINO – INDÚSTRIA E COMÉRCIO DE MÓVEIS LTDA.**  
Rua dos Trabalhadores, 95 | Bairro de Terra Preta  
07600-000 MAIRIPORÃ | SP  
BRASIL

Implementou um sistema de cadeia de custódia FSC® que cumpre os requisitos do Forest Stewardship Council®, definidos nas normas  
Has implemented a chain of custody system that meets the requirements of Forest Stewardship Council standards

**FSC STD 40-004 V2-1; FSC STD 40-003 V2-1**

para o âmbito de Produção de móveis e objetos de madeira para uso interno, externo e construção, tais como: Divisórias, Armários, Móveis personalizados, Mesas, Cadeiras, Móveis de escritórios, Mobiliário Institucional, Componentes de móveis, Prateleiras  
for the scope furniture production and wooden objects for internal use and external construction, such as partitions, cabinets, custom furniture, tables, chairs, office furniture, institutional furniture, furniture components, shelves

Este certificado é complementado por um anexo com 1 página. A lista de grupos de produtos incluídos no âmbito do certificado pode ser obtida, sob pedido, junto da APCCER ou consultada em [www.fsc.org](http://www.fsc.org). Este certificado não constitui uma evidência que um determinado produto, fornecido pelo detentor deste certificado, seja um produto certificado FSC ou de madeira controlada FSC. Os produtos oferecidos, expedidos ou vendidos pelo detentor do certificado apenas podem ser considerados como abrangidos pelo certificado FSC quando a etiqueta FSC requerida é expressamente colada nas latas e guias de remessa. A APCCER mantém a propriedade deste certificado e das suas cópias que devem ser devolvidas sob pedido da APCCER.

This certificate has an annex with 1 page. The product group list included in the scope of this certificate can be obtained, upon request from APCCER or verified in [www.fsc.org](http://www.fsc.org). This certificate itself does not constitute evidence that a particular product supplied by the certificate holder is FSC certified (or FSC Controlled Wood). Products offered, shipped or sold by the certificate holder can only be considered covered by the scope of this certificate when the required FSC claim is clearly stated on invoices and shipping documents. This certificate remains the property of APCCER. All copies must be returned to APCCER upon request.

Data da primeira emissão: 2015-03-04  
Date of first issue: 2015-03-04  
Válida até: 2020-03-04  
Valid until: 2020-03-04

*[Assinatura]*  
José Leão  
CEO

A unidade onde o serviço está sendo executado não atende às condições de manufatura e tratamento de produtos não conformes de acordo com as especificações da ABNT para o procedimento específico.  
The unit where the service is being performed does not meet the manufacturing and treatment conditions of non-conforming products according to the specifications of ABNT for the specific procedure.

APCCER - Associação Portuguesa de Certificação  
Edifício de Serviços da Expores, 2º Andar, Av. Sir António Mota  
4450-811 Costa da Morteira  
[www.apccer.org](http://www.apccer.org)

Associação FSC INC 004  
Associação FSC INC 004

**Certificado**  
Certificate

**Marzo Vitorino – Indústria e Comércio de Móveis, Ltda.**  
Aliado Indústria e Comércio de Móveis Ltda.

Rua dos Trabalhadores, 95  
Av. Ver Nôva Perez Netto, 100  
Bairro de Terra Preta  
CEP: 07600-000 Mairiporã  
São Paulo – SP

Rua General Antonio da Silva, 45  
Bairro de Terra Preta  
CEP: 07600-000 Mairiporã  
São Paulo – SP

com aplicação na etapa final de implementação do sistema de rastreabilidade de produtos de madeira e aço, conforme os requisitos da PEFC ST 2002:2013

**CERFLOR: ABNT NBR 14790:2014**

Atende C – Implementação de norma em organização multi-site (quando aplicável)

*[Assinatura]*  
Gerente de Certificação de Produto  
Product Certification Manager

Este certificado não garante a qualidade do produto, sendo válido somente em original e com o selado da ABNT em vigor, sendo assinado pelo Sistema de Certificação de Produto. Sua validade pode ser confirmada no seguinte endereço eletrônico: [www.abnt.org.br](http://www.abnt.org.br)

This certificate does not guarantee the quality of the product, being valid only in original and with the ABNT seal in force and signed by the Product Certification System. Its validity can be confirmed at the following electronic address: [www.abnt.org.br](http://www.abnt.org.br)

ABNT - Associação Brasileira de Normas Técnicas  
Av. Treze de Maio, 13 - 28º Andar - Centro - Rio de Janeiro - RJ - CEP 20081-901  
Av. Paulista, 725 - 10º Andar - Bela Vista - São Paulo - SP - CEP 01310-918



# Call Center

**marzo** vitorino

[www.marzovitorino.com.br](http://www.marzovitorino.com.br)



A marca do manejo  
florestal responsável



# CERTIFICADO DE CONFORMIDADE

## Conformity Certificate

**Nº 207.005/18**

A ABNT concede o Certificado de Conformidade de Produto à empresa:  
*ABNT grants the Products Conformity Certificate to the company:*

**Marzo Vitorino Indústria e Comércio de Móveis Ltda**  
**(Marzo Vitorino)**  
**CNPJ: 02.745.352/0001-00**  
**Rua dos Trabalhadores, 95 - Terra Preta**  
**07600-000 - Mairiporã - SP - Brasil**

Para o(s) produto(s):  
*To the following product(s):*

### **Móveis para teleatendimento, call center e telemarketing**

Produzido(s) na unidade localizada em:  
*Produced in the unit located in:*

**Marzo Vitorino Indústria e Comércio de Móveis Ltda**  
**(Marzo Vitorino)**  
**CNPJ: 02.745.352/0001-00**  
**Rua dos Trabalhadores, 95 - Terra Preta**  
**07600-000 - Mairiporã - SP - Brasil**

Atendendo aos requisitos do Procedimento Específico:  
*Meeting the requirements of the Specific Procedure:*

**PE-114**

Atendendo aos requisitos da Norma:  
*Meeting the requirements of the Standard:*

**ABNT NBR 15786:2010**

Sistema de Certificação: Sistema 5  
*Certification System: System 5*

Primeira concessão: 21/10/2009  
*First concession:*

Período de validade:  
*Validity period:*

**28/10/2021 a 28/04/2022**

Este certificado cancela e substitui o de nº 207.002/09.

Data de Emissão: Rio de Janeiro, 23 de outubro de 2018.  
*Emission Date:*

Última Revisão: Rio de Janeiro, 28 de outubro de 2021.  
*Last Revision*

**Sergio Pacheco**  
Gerente de Certificação de Produto  
*Product Certification Manager*

Certificado de Conformidade válido somente acompanhado das páginas de 1 a 2.  
*Certificate valid only together with pages 1-2.*

Este certificado está sujeito ao contínuo atendimento ao Procedimento Geral para Avaliação da Conformidade, ao Procedimento Específico da Marca de Conformidade ABNT bem como aos requisitos da Norma acima, sendo válido somente em original e com o timbre da ABNT em alto-relevo seco, assinado pelo Gerente de Certificação de Produto. Sua validade pode ser confirmada no seguinte endereço eletrônico: [www.abnt.org.br](http://www.abnt.org.br).  
(CNPJ: 33.402.892/0001-06 – Tel.: (21) 3974-2300)

*This certificate is subject to the continuous fulfillment of the requirements of the General Procedure for Conformity Assessment and to the Specific Procedure of the ABNT Conformity Mark, as well as to the Standard referred above and will be valid only in its original form, with the ABNT stamp in dry high-relief, duly signed by the Product Certification Manager. Its validity may be confirmed at the following electronic address: [www.abnt.org.br](http://www.abnt.org.br)*

**ABNT Associação Brasileira de Normas Técnicas**

Av. Treze de Maio, 13 - 28º Andar - Centro - **Rio de Janeiro - RJ** - CEP 20031-901  
Rua Conselheiro Nebias, 1131- Campos Elíseos - **São Paulo** - SP - CEP 01203-002



Para uso exclusivo no PE-037/2021 da Defensoria Pública do Estado do Rio de Janeiro por Mobieq Mobiliário e Eqpotos - CNPJ 68.672.450/0001-64



# CERTIFICADO DE CONFORMIDADE

## Conformity Certificate

Nº 207.005/18

### Móveis para teleatendimento, call center e telemarketing

Produto	Código	Medidas (mm)		
		Largura	Profundidade	Altura
Mesa Call-Center Com Consulta	330003007 e 330003009	750 a 900	750 a 900	640 - 890 (superfície bipartida para teclado) 640 - 1060 (superfície para monitor)
Mesa Call-Center Sem Consulta	330003004 e 330003006			640 - 810 (superfície bipartida para teclado) 640 - 970 (superfície para monitor)
Módulo Call-center sem base e com consulta	800011004	900 a 1000	800	640 - 800 (superfície bipartida para teclado) 640 - 975 (superfície para monitor)
Módulo Call-center sem base e sem consulta	800011003			640 - 800 (superfície bipartida para teclado) 640 - 975 (superfície para monitor)
Módulo Call-Center com base e com consulta	800011002	940	940	640 - 800 (superfície bipartida para teclado) 640 - 975 (superfície para monitor)
Módulo Call-Center com base e sem consulta	800011001	800 a 950	800 a 950	635 - 805 (superfície bipartida para teclado) 635 - 980 (superfície para monitor)

### Histórico de Revisões

Revision history

Data Date	Justificativa Justification
23/10/2018	<b>Renovação</b>
26/09/2019	<b>Correção na descrição dos modelos</b>
28/10/2021	<b>Prorrogação da validade por 06 meses</b> <b>Correção do escopo do certificado:</b> <b>On-de lia-se:</b> Móveis para Tele-Atendimento, Call Center e Telemarketing <b>Le-se:</b> Móveis para teleatendimento, call center e telemarketing

Data de Emissão: Rio de Janeiro, 23 de outubro de 2018.

Emission Date



ABNT Associação Brasileira de Normas Técnicas

Av. Treze de Maio, 13 - 28º Andar - Centro - Rio de Janeiro - RJ - CEP 20031-901  
Rua Conselheiro Nebias, 1131- Campos Elíseos - São Paulo - SP - CEP 01203-002



Empresa Interessada: **MARZO VITORINO – INDUSTRIA E COMERCIO DE MOVEIS LTDA.**  
Rua dos Trabalhadores,95 Terra Preta – Mairiporã/SP.

Pedido de Ensaio: 11.278

Natureza do trabalho: **ENSAIO DE RESISTÊNCIA A CORROSÃO EM CHAPAS DE AÇO PINTADA.**

Indicações fornecidas pelo interessado sobre o material a ser ensaiado.

MATERIAL:.....: Chapa de aço pintada.

FABRICANTE:.....: Marzo Vitorino.

QUANTIDADE AMOSTRA.....: 04 Amostras

DATA/INSPEÇÃO.....: 14/05/2021 – Entregue no Laboratório.

LOTE.....: Não Informado.

METODOLOGIA UTILIZADA.....: Conforme Norma Técnica **ASTM B117:2019, ABNT NBR 8094:1983, ISO 4628-3:2015 e ABNT NBR 5841/2015.**

### RESULTADOS ENCONTRADOS



**Fotografia Nº 01: Aspecto das amostras recebidas.**

Os resultados apresentados no presente documento têm significação restrita e se aplicam somente ao objeto ensaiado ou calibrado. A sua reprodução, só poderá ser feita integralmente, reproduções parciais só poderão ser feita mediante a prévia autorização do laboratório emissor.

RL-423 Rev.01

**LENCO CENTRO DE CONTROLE TECNOLÓGICO LTDA.**

Unidade 1: Rua Brigadeiro Xavier de Brito, 126 - CEP 02551-000 - São Paulo - SP - Tel. (11) 3857-2053

Unidade 2: Estrada Arão Sahm, 1060 - CEP 07600-000 - Mairiporã - SP - Tel.(11) 4818-8832

E-mail: [lenco@laboratorioslenco.com.br](mailto:lenco@laboratorioslenco.com.br) - Site: [www.laboratorioslenco.com.br](http://www.laboratorioslenco.com.br)

Para uso exclusivo no PE 037/2021 da Defensoria Pública do Estado do Rio de Janeiro por Mobieq Mobiliário e Eqptos CNPJ 68.672.450/0001-64





**Fotografia 02 – Aspecto das amostras após incisão – Antes do ensaio.**

Os resultados apresentados no presente documento têm significação restrita e se aplicam somente ao objeto ensaiado ou calibrado. A sua reprodução, só poderá ser feita integralmente, reproduções parciais só poderão ser feita mediante a prévia autorização do laboratório emiteinte.

RL-423 Rev.01

**LENCO CENTRO DE CONTROLE TECNOLÓGICO LTDA.**

Unidade 1: Rua Brigadeiro Xavier de Brito, 126 - CEP 02551-000 - São Paulo - SP - Tel. (11) 3857-2053

Unidade 2: Estrada Arão Sahm, 1060 - CEP 07600-000 - Mairiporã - SP - Tel.(11) 4818-8832

E-mail: [lenco@laboratorioslenco.com.br](mailto:lenco@laboratorioslenco.com.br) - Site: [www.laboratorioslenco.com.br](http://www.laboratorioslenco.com.br)



**I. RESISTÊNCIA A CORROSÃO POR EXPOSIÇÃO À NÉVOA SALINA.**

**Procedimento:** As amostras foram submetidas ao ensaio de névoa salina com temperatura de ensaio de  $(35 \pm 1)^\circ\text{C}$  e em Solução Salina: 5 partes em massa de NaCl em 95 partes de  $\text{H}_2\text{O}$ , conforme norma técnica ABNT NBR 8094:1983 e ASTM B117:2019.

Amostra	Tempo de Exposição (horas)	Resultados Encontrados
01	300	Sem produto de corrosão vermelha classificado como (Ri0) pela norma técnica ISO 4628-3:2015, sem empolamento da película de tinta classificado como (d0/t0) pela norma técnica ABNT NBR 5841/2015. alastramento na incisão de 0,24 mm. Sem produto de corrosão vermelha nas bordas e furos da amostra.
02		Sem produto de corrosão vermelha classificado como (Ri0) pela norma técnica ISO 4628-3:2015, sem empolamento da película de tinta classificado como (d0/t0) pela norma técnica ABNT NBR 5841/2015. alastramento na incisão de 0,26 mm. Sem produto de corrosão vermelha nas bordas e furos da amostra.
03		Sem produto de corrosão vermelha classificado como (Ri0) pela norma técnica ISO 4628-3:2015, sem empolamento da película de tinta classificado como (d0/t0) pela norma técnica ABNT NBR 5841/2015. alastramento na incisão de 0,34 mm. Sem produto de corrosão vermelha nas bordas e furos da amostra.
04		Sem produto de corrosão vermelha classificado como (Ri0) pela norma técnica ISO 4628-3:2015, sem empolamento da película de tinta classificado como (d0/t0) pela norma técnica ABNT NBR 5841/2015. alastramento na incisão de 0,31 mm. Sem produto de corrosão vermelha nas bordas e furos da amostra.



**Fotografia 03 – Aspecto das amostras após 300 horas de ensaio**

Os resultados apresentados no presente documento têm significação restrita e se aplicam somente ao objeto ensaiado ou calibrado. A sua reprodução, só poderá ser feita integralmente, reproduções parciais só poderão ser feitas mediante a prévia autorização do laboratório emissor.

RL-423 Rev.01

**LENCO CENTRO DE CONTROLE TECNOLÓGICO LTDA.**

Unidade 1: Rua Brigadeiro Xavier de Brito, 126 - CEP 02551-000 - São Paulo - SP - Tel. (11) 3857-2053

Unidade 2: Estrada Arão Sahm, 1060 - CEP 07600-000 - Mairiporã - SP - Tel.(11) 4818-8832

E-mail: [lenco@laboratorioslenco.com.br](mailto:lenco@laboratorioslenco.com.br) - Site: [www.laboratorioslenco.com.br](http://www.laboratorioslenco.com.br)

Para uso exclusivo no PE 037/2021 da Defensoria Pública do Estado do Rio de Janeiro por Meles Mabitani e Equipe - CNPJ 08.677.450/0001-64

Amostras	Tempo de Exposição (horas)	Resultados Encontrados
01	600	Sem produto de corrosão vermelha no núcleo da amostra, classificado como (Ri0) pela norma técnica ISO 4628-3:2015, sem empolamento da película de tinta classificado como (d0/t0) pela norma técnica ABNT NBR 5841/2015. alastramento na incisão de 0,31 mm. Produto de corrosão vermelha nas bordas e furos da amostra.
02		Sem produto de corrosão vermelha no núcleo da amostra, classificado como (Ri0) pela norma técnica ISO 4628-3:2015, sem empolamento da película de tinta classificado como (d0/t0) pela norma técnica ABNT NBR 5841/2015. alastramento na incisão de 0,46 mm. Produto de corrosão vermelha nas bordas e furos da amostra.
03		Sem produto de corrosão vermelha no núcleo da amostra, classificado como (Ri0) pela norma técnica ISO 4628-3:2015, sem empolamento da película de tinta classificado como (d0/t0) pela norma técnica ABNT NBR 5841/2015. alastramento na incisão de 0,77 mm. Produto de corrosão vermelha nas bordas e furos da amostra.
04		Sem produto de corrosão vermelha no núcleo da amostra, classificado como (Ri0) pela norma técnica ISO 4628-3:2015, sem empolamento da película de tinta classificado como (d0/t0) pela norma técnica ABNT NBR 5841/2015. alastramento na incisão de 0,72 mm. Produto de corrosão vermelha nas bordas e furos da amostra.



**Fotografia 04 – Aspecto das amostras após 600 horas de ensaio**

Os resultados apresentados no presente documento têm significação restrita e se aplicam somente ao objeto ensaiado ou calibrado. A sua reprodução, só poderá ser feita integralmente, reproduções parciais só poderão ser feitas mediante a prévia autorização do laboratório emissor.

RL-423 Rev.01

**LENCO CENTRO DE CONTROLE TECNOLÓGICO LTDA.**

Unidade 1: Rua Brigadeiro Xavier de Brito, 126 - CEP 02551-000 - São Paulo - SP - Tel. (11) 3857-2053

Unidade 2: Estrada Arão Sahn, 1060 - CEP 07600-000 - Mairiporã - SP - Tel.(11) 4818-8832

E-mail: [lenco@laboratorioslenco.com.br](mailto:lenco@laboratorioslenco.com.br) - Site: [www.laboratorioslenco.com.br](http://www.laboratorioslenco.com.br)

Amostra	Tempo de Exposição (horas)	Resultados Encontrados
01	900	Sem produto de corrosão vermelha no núcleo da amostra, classificado como (Ri0) pela norma técnica ISO 4628-3:2015, sem empolamento da película de tinta classificado como (d0/t0) pela norma técnica ABNT NBR 5841/2015. alastramento na incisão de 0,44 mm. Alastramento do produto de corrosão vermelha nas bordas e furos da amostra.
02		Sem produto de corrosão vermelha no núcleo da amostra, classificado como (Ri0) pela norma técnica ISO 4628-3:2015, sem empolamento da película de tinta classificado como (d0/t0) pela norma técnica ABNT NBR 5841/2015. alastramento na incisão de 0,51 mm. Alastramento do produto de corrosão vermelha nas bordas e furos da amostra.
03		Sem produto de corrosão vermelha no núcleo da amostra, classificado como (Ri0) pela norma técnica ISO 4628-3:2015, sem empolamento da película de tinta classificado como (d0/t0) pela norma técnica ABNT NBR 5841/2015. alastramento na incisão de 0,83 mm. Alastramento do produto de corrosão vermelha nas bordas e furos da amostra.
04		Sem produto de corrosão vermelha no núcleo da amostra, classificado como (Ri0) pela norma técnica ISO 4628-3:2015, sem empolamento da película de tinta classificado como (d0/t0) pela norma técnica ABNT NBR 5841/2015. alastramento na incisão de 0,89 mm. Alastramento do produto de corrosão vermelha nas bordas e furos da amostra.



**Fotografia 05 – Aspecto das amostras após 900 horas de ensaio**

Os resultados apresentados no presente documento têm significação restrita e se aplicam somente ao objeto ensaiado ou calibrado. A sua reprodução, só poderá ser feita integralmente, reproduções parciais só poderão ser feitas mediante a prévia autorização do laboratório emissor.

RL-423 Rev.01

**LENCO CENTRO DE CONTROLE TECNOLÓGICO LTDA.**

Unidade 1: Rua Brigadeiro Xavier de Brito, 126 - CEP 02551-000 - São Paulo - SP - Tel. (11) 3857-2053

Unidade 2: Estrada Arão Sahm, 1060 - CEP 07600-000 - Mairiporã - SP - Tel. (11) 4818-8832

E-mail: [lenco@laboratorioslenco.com.br](mailto:lenco@laboratorioslenco.com.br) - Site: [www.laboratorioslenco.com.br](http://www.laboratorioslenco.com.br)

Para uso exclusivo no PE 037/2021 da Defensoria Pública do Estado do Rio de Janeiro por Moisés Mabitório Freitas - CNPJ 08.672.450/0001-64

Amostra	Tempo de Exposição (horas)	Resultados Encontrados
01	1200	Sem produto de corrosão vermelha no núcleo da amostra, classificado como (Ri0) pela norma técnica ISO 4628-3:2015, sem empolamento da película de tinta classificado como (d0/t0) pela norma técnica ABNT NBR 5841/2015. alastramento na incisão de 0,49 mm. Alastramento do produto de corrosão vermelha nas bordas e furos da amostra.
02		Sem produto de corrosão vermelha no núcleo da amostra, classificado como (Ri0) pela norma técnica ISO 4628-3:2015, sem empolamento da película de tinta classificado como (d0/t0) pela norma técnica ABNT NBR 5841/2015. alastramento na incisão de 0,70 mm. Alastramento do produto de corrosão vermelha nas bordas e furos da amostra.
03		Sem produto de corrosão vermelha no núcleo da amostra, classificado como (Ri0) pela norma técnica ISO 4628-3:2015, sem empolamento da película de tinta classificado como (d0/t0) pela norma técnica ABNT NBR 5841/2015. alastramento na incisão de 1,27 mm. Alastramento do produto de corrosão vermelha nas bordas e furos da amostra.
04		Sem produto de corrosão vermelha no núcleo da amostra, classificado como (Ri0) pela norma técnica ISO 4628-3:2015, sem empolamento da película de tinta classificado como (d0/t0) pela norma técnica ABNT NBR 5841/2015. alastramento na incisão de 1,35 mm. Alastramento do produto de corrosão vermelha nas bordas e furos da amostra.



**Fotografia 06 – Aspecto das amostras após 1200 horas de ensaio**

Os resultados apresentados no presente documento têm significação restrita e se aplicam somente ao objeto ensaiado ou calibrado. A sua reprodução, só poderá ser feita integralmente, reproduções parciais só poderão ser feitas mediante a prévia autorização do laboratório emissor.

RL-423 Rev.01

**LENCO CENTRO DE CONTROLE TECNOLÓGICO LTDA.**

Unidade 1: Rua Brigadeiro Xavier de Brito, 126 - CEP 02551-000 - São Paulo - SP - Tel. (11) 3857-2053

Unidade 2: Estrada Arão Sahm, 1060 - CEP 07600-000 - Mairiporã - SP - Tel.(11) 4818-8832

E-mail: [lenco@laboratorioslenco.com.br](mailto:lenco@laboratorioslenco.com.br) - Site: [www.laboratorioslenco.com.br](http://www.laboratorioslenco.com.br)

Para uso exclusivo no PE 037/2021 da Defensoria Pública do Estado do Rio de Janeiro por Mobreg Mobiliário de Escritório - CNPJ 08.572.450/0001-64





**Fotografia 07 – Aspecto das amostras após 1200 horas de ensaio**

#### OUTRAS INFORMAÇÕES

- 1- Ensaios realizados conforme Instrução de Trabalho – IT-004-Rev. 00.
- 2- Ensaios realizados em temperatura ambiente de (  $23 \pm 1$  )°C e umidade relativa de (  $60 \pm 10$  ) %
- 3- Equipamento Utilizado:  
Termo-higrômetro identificação Lenco L-248 certificado de calibração RBC/ABSI CAL-164514/18 validade 09/2021  
Câmara de Névoa Salina Identificação Lenco L-393, certificado de calibração RBC/Escala LT256883, LT256884, LT256891 e LT256892 Validade 03/2022.

Local e Data dos Ensaios: Mairiporã, 14 de Maio a 05 de Julho de 2021.  
Emissão do Relatório: Mairiporã, 06 de Julho de 2021.

Signatário Autorizado

Os resultados apresentados no presente documento têm significação restrita e se aplicam somente ao objeto ensaiado ou calibrado. A sua reprodução, só poderá ser feita integralmente, reproduções parciais só poderão ser feita mediante a prévia autorização do laboratório emiteinte.

RL-423 Rev.01

**LENCO CENTRO DE CONTROLE TECNOLÓGICO LTDA.**

Unidade 1: Rua Brigadeiro Xavier de Brito, 126 - CEP 02551-000 -São Paulo - SP - Tel. (11) 3857-2053

Unidade 2: Estrada Arão Sahn, 1060 -CEP 07600-000 - Mairiporã - SP - Tel.(11) 4818-8832

E-mail: [lenco@laboratorioslenco.com.br](mailto:lenco@laboratorioslenco.com.br) - Site: [www.laboratorioslenco.com.br](http://www.laboratorioslenco.com.br)

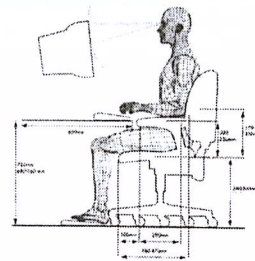

## Declaração de Conformidade Técnica Ergonômica – 364/20

Ergonomista Roberto Zanocco RG: 13.684.088–7 SSP Diplomado sob o Registro nº 107.115.3.1.7 fls 80, livro 04, Processo nº 2006897, nos termos da Resolução CNE/CES nº 01 fr 03/04/2011. - **Associado ABERGO desde 2012** (Associação Brasileira de Ergonomia); concede ao fabricante requente:

**Marzo Vitorino Indústria e Comércio de Móveis Ltda**

CNPJ 02.745.352/0001-00

Endereço: Rua dos Trabalhadores nº 95 – Terra Preta

Mairiporã – SP

[www.marzovitorino.com.br](http://www.marzovitorino.com.br)

A presente declaração sobre os produtos:

**Mobiliários de Escritório – Estação de Call Center e Telemarketing**

### Introdução:

Ergonomia pode ser definida como um conjunto de disciplinas científicas, que se interagem e estudam as relações físicas e mentais do homem com o trabalho.

As questões abrangentes da Ergonomia no país centralizam a atenção nas questões que promovam ao trabalhador três princípios fundamentais: Conforto, Segurança e Eficácia.

Na atual era da informática presente em quase todos os tipos de atividade humana, a Ergonomia já combate os inúmeros e sérios problemas que esse tipo de atividade acarreta, conhecidos como LER (Lesões por Esforços Repetitivos), ou DORT (Doenças Osteomusculares Relacionadas ao Trabalho).

Para uso exclusivo no PE 037/2021 da Defensoria Pública do Estado do Rio de Janeiro por Mobieq Mobiliário e Egptos – CNPJ 68.672.450/0001-64

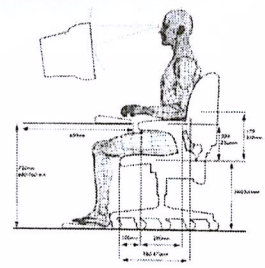

Para defender o trabalhador e o consumidor brasileiro, o Ministério do Trabalho criou a **Norma Regulamentadora (NR-17)**, que visa estabelecer parâmetros que permitam a adaptação das condições de trabalho às características psicofisiológicas dos trabalhadores, de modo a proporcionar um máximo de conforto, segurança e desempenho eficiente.

(resumo de alguns tópicos importantes da NR 17)

*“17.3. Mobiliário dos postos de trabalho.*

*17.3.1. Sempre que o trabalho puder ser executado na posição sentada, o posto de trabalho deve ser planejado ou adaptado para esta posição.*

*17.3.2. Para trabalho manual sentado ou que tenha de ser feito em pé, as bancadas, mesas, escrivaninhas e os painéis devem proporcionar ao trabalhador condições de boa postura, visualização e operação e devem atender aos seguintes requisitos mínimos:*

- a) ter altura e características da superfície de trabalho compatíveis com o tipo de atividade, com a distância requerida dos olhos ao campo de trabalho e com a altura do assento;*
- b) ter área de trabalho de fácil alcance e visualização pelo trabalhador;*
- c) ter “características dimensionais que possibilitem posicionamento e movimentação adequados aos segmentos corporais”.*

Além da **NR-17**, a ABNT - Associação Brasileira de Normas Técnicas, implementou as exigências técnicas para Móveis de Call Center, com o **Anexo II** - para que os fabricantes de mobiliários do país possam desenvolver seus produtos, respeitando parâmetros que proporcionam segurança, conforto e bom rendimento a usuários e deste tipo de atividade profissional.



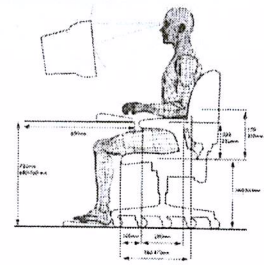

## ANEXO II

### TRABALHO EM TELEATENDIMENTO/TELEMARKETING (SÍNTESE)

(Aprovado pela Portaria SIT n.º 09/2007)

1. O presente Anexo estabelece parâmetros mínimos para o trabalho em atividades de teleatendimento/telemarketing nas diversas modalidades desse serviço, de modo a proporcionar um máximo de conforto, segurança, saúde e desempenho eficiente.

1.1. As disposições deste Anexo aplicam-se a todas as empresas que mantêm serviço de teleatendimento/telemarketing nas modalidades ativo ou receptivo em centrais de atendimento telefônico e/ou centrais de relacionamento com clientes (call centers), para prestação de serviços, informações e comercialização de produtos.

1.1.1. Entende-se como call center o ambiente de trabalho no qual a principal atividade é conduzida via telefone e/ou rádio com utilização simultânea de terminais de computador.

1.1.1.1. Este Anexo aplica-se, inclusive, a setores de empresas e postos de trabalho dedicados a esta atividade, além daquelas empresas especificamente voltadas para essa atividade-fim.

1.1.2. Entende-se como trabalho de teleatendimento/telemarketing aquele cuja comunicação com interlocutores clientes e usuários é realizada à distância por intermédio da voz e/ou mensagens eletrônicas, com a utilização simultânea de equipamentos de audição/escuta e fala telefônica e sistemas informatizados ou manuais de processamento de dados.

## 2. MOBILIÁRIO DO POSTO DE TRABALHO

2.1. Para trabalho manual sentado ou que tenha de ser feito em pé deve ser proporcionado ao trabalhador mobiliário que atenda aos itens 17.3.2, 17.3.3 e 17.3.4 e alíneas, da Norma Regulamentadora n.º 17 (NR 17) e que permita variações posturais, com ajustes de fácil acionamento, de modo a prover espaço suficiente para seu conforto, atendendo, no mínimo, aos seguintes parâmetros:



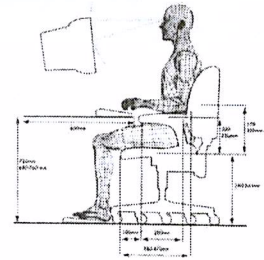

- a) o monitor de vídeo e o teclado devem estar apoiados em superfícies com mecanismos de regulagem independentes;
- b) será aceita superfície regulável única para teclado e monitor quando este for dotado de regulagem independente de, no mínimo, 26 (vinte e seis) centímetros no plano vertical;
- c) a bancada sem material de consulta deve ter, no mínimo, profundidade de 75 (setenta e cinco) centímetros medidos a partir de sua borda frontal e largura de 90 (noventa) centímetros que proporcionem zonas de alcance manual de, no máximo, 65 (sessenta e cinco) centímetros de raio em cada lado, medidas centradas nos ombros do operador em posição de trabalho;
- d) a bancada com material de consulta deve ter, no mínimo, profundidade de 90 (noventa) centímetros a partir de sua borda frontal e largura de 100 (cem) centímetros que proporcionem zonas de alcance manual de, no máximo, 65 (sessenta e cinco) centímetros de raio em cada lado, medidas centradas nos ombros do operador em posição de trabalho, para livre utilização e acesso de documentos;
- e) o plano de trabalho deve ter bordas arredondadas;
- f) as superfícies de trabalho devem ser reguláveis em altura em um intervalo mínimo de 13 (treze) centímetros, medidos de sua face superior, permitindo o apoio das plantas dos pés no piso;
- g) o dispositivo de apontamento na tela (mouse) deve estar apoiado na mesma superfície do teclado, colocado em área de fácil alcance e com espaço suficiente para sua livre utilização;
- h) o espaço sob a superfície de trabalho deve ter profundidade livre mínima de 45 (quarenta e cinco) centímetros ao nível dos joelhos e de 70 (setenta) centímetros ao nível dos pés, medidos de sua borda frontal;
- i) nos casos em que os pés do operador não alcançarem o piso, mesmo após a regulagem do assento, deverá ser fornecido apoio para os pés que se adapte ao comprimento das pernas do trabalhador, permitindo o apoio das plantas dos pés, com inclinação ajustável e superfície revestida de material antiderrapante;

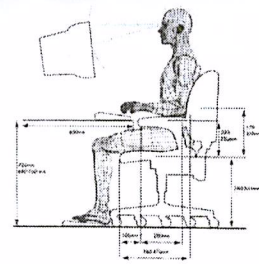

## Características Técnicas:

### Tampos:

Composto por dois tampos, um para teclado e um monitor confeccionado em MDP, espessura de 25 mm, revestido nas duas faces com Laminado melamínico, (cores solidas e madeiradas), com resistência a impactos e termicamente estável. Possui fita de borda de PVC com 2 mm de espessura em 3 lados do tampo do teclado e nos 4 lados do tampo monitor, com resistência ao impacto, riscos e abrasão, não mancha é resistente a umidade e não propaga chama (auto-extinguível). Possui fita de borda de perfil 180º na área de contato com o usuário do tampo do monitor. O tampo do monitor possui 1 passa cabo para passagem de fiação com diâmetro de 60mm em polietileno injetado com tampa sacável. O tampo frontal mede aproximadamente 900.500.25mm / 1000.500.25mm e o tampo posterior mede aproximadamente 900.240.25mm / 1000.390.25mm, os tampos possuem buchas metálicas M6x13 para fixação da estrutura por meio de parafuso M6x30 cabeça Philips.

### Estrutura Metálica:

Base metálica confeccionada em chapa de aço SAE 1020 repuxada eliminando assim ponteiros plásticos, com espessura de 1,5 mm com 580 mm de largura, duas colunas verticais confeccionadas em tubo de aço SAE 1020 medindo 30x50x1,06mm com 540 mm de comprimento, afastadas 120mm entre si, dentro das colunas possui dois tubos confeccionados em tubo de aço SAE1020, medindo 20x40x1,20mm com aproximadamente 420mm de comprimento, possui recortes a laser para guiar engrenagem de aço e permitir a regulagem de altura do mesmo.

Possui dois tubos horizontais para fixação do tampo, medindo aprox. 25x25x0.9mm de espessura com 240 mm e 320 mm de comprimento, possui dois furos de 8mm para fixação nos tampos. Possui "caixa" em formato de "u" onde é localizado guias para fixação do mecanismo de regulagem, dois tubos redondos fixados na parte interna com engrenagem e rosca sem fim, fixado também a duas manivelas onde o usuário vai regular a altura desejável. A manivela é injetada em ABS para melhor acabamento e resistência. A base do mecanismo possui 2 sapatas niveladoras para regulagem de altura. Possui duas chapas metálicas em "L" para fixar o mecanismo nas laterais, mantendo o alinhamento e sustentação do mesmo.

Tampos recebem buchas metálicas M6x13, para montagem e desmontagem sem danificar os mesmos.

Todas as estruturas em aço recebem tratamento anti-ferruginoso a base de fosfato de zinco com 04 banhos químicos e que a própria indústria possua o equipamento para tal processo e recebem pintura eletrostática a pó com resina a base de epóxi e poliéster formando uma camada mínima 30/40 micra de espessura, atendendo-se os critérios de preparação, tratamento e tempo de cura recomendados pelo fabricante da tinta empregada, de forma que o resultado atenda as exigências previstas nas normas da ABNT.



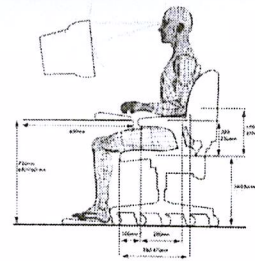

**Painel frontal/lateral:** confeccionado em MDP, espessura de 25mm, revestida nas duas faces com Laminado melamínico, por efeito de prensagem a quente que faz o laminado se fundir a madeira aglomerada, formando com ela um corpo único e inseparável (BP), oriundas de madeiras certificadas de reflorestamento com selo FSC, painéis recebe fita de 2mm em todo contorno, acabamento nas cores semelhantes ao revestimento dos painéis. (Cores sólidas e madeiradas).

O sistema de fixação feita através de buchas metálicas, não serão aceitos sistema de fixação de outra forma e que causem o atrito direto as partes em MDP. Possibilitando a montagem e desmontagem por inúmeras vezes sem causar dano ao mesmo.

**Placas abafadoras:** Instaladas na parte superior dos painéis frontais e laterais, confeccionadas em chapa de madeira MDP, revestidas em tecido 100% poliéster crepe dublado com manta de espuma de 8mm em toda sua superfície, abafadores fixados aos painéis através de buchas de nylon.

**Coluna de canto metálica:**

**Estrutura:** Serve para união das laterais com painel frontal, confeccionado em tubo de aço quadrado 25x25x0.9 mm com furação de acordo com os layouts, totalmente preparado para alinhamento e estruturação da divisória de MDP, todo o conjunto é fixado através de parafusos estruturais 7x40 mm fixados nas laterais e encaixados nas colunas em furações tipo pera, agilizando assim a montagem. Podendo assim montar e desmontar o móvel sem quaisquer danos posteriores.

Todas as estruturas em aço recebem tratamento anti-ferruginoso a base de fosfato de zinco com 04 banhos químicos e recebem pintura eletrostática a pó com resina a base de epóxi e poliéster formando uma camada mínima 30/40 microns de espessura, atendendo-se os critérios de preparação, tratamento e tempo de cura recomendados pelo fabricante da tinta empregada, de forma que o resultado atenda as exigências previstas nas normas da ABNT.

Lateral: aprox. 1050 L x 25 P x 1200 / 1300 H (mm)

Painel Frontal: aprox. 910 / 1010 L x 25 P x 1200 / 1300 (mm)

Tampo Teclado I: aprox. 900 / 1000 L x 500 P x 25 E (mm)

Tampo Monitor II: aprox. 900 / 1000 L x 240 / 390 P x 25 E (mm)

Coluna metálicas: aprox. 25 x 25 x 1200 (mm)

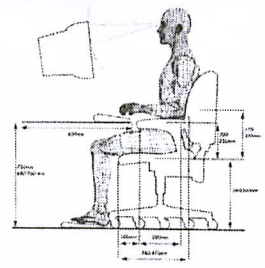

Evidências Fotográficas:

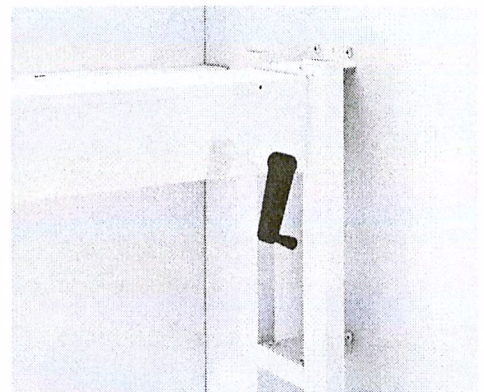
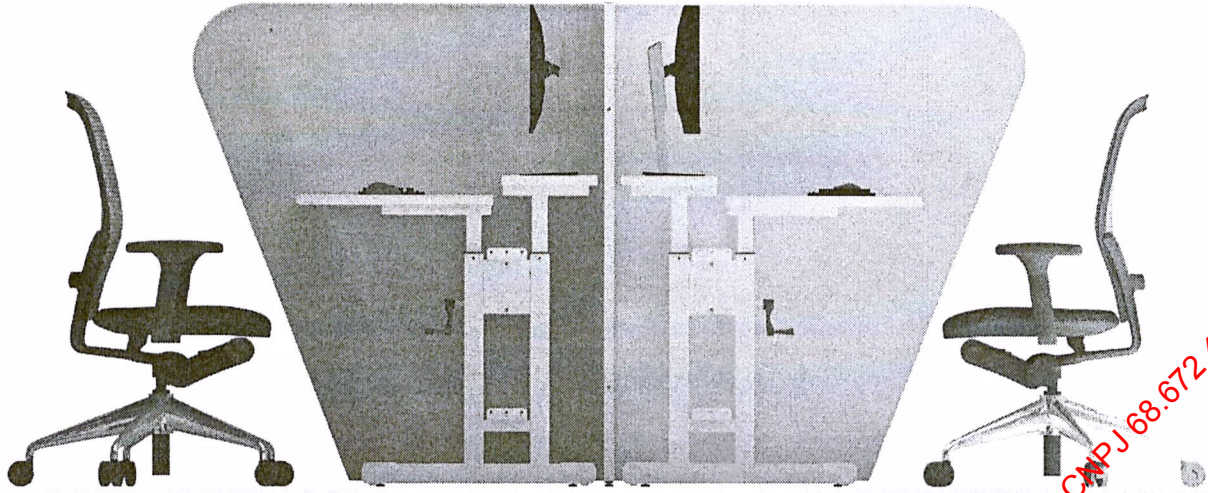

Para uso exclusivo no PE 037/2021 da Defensoria Pública do Estado do Rio de Janeiro por Mobieq Mobiliário e Egptos - CNPJ 68.672.450/0001-64







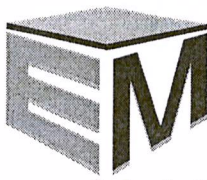

Ergo Mobile

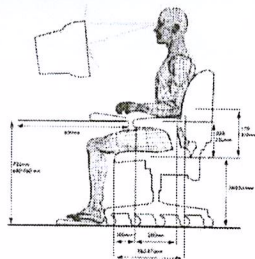

**Conclusão:**

Todos os mobiliários são fabricados de acordo com os padrões exigidos pela Norma Regulamentadora **NR-17**, e subsequente Anexo - II e a norma da ABNT; **NBR 15786-2010** Mobiliários de escritórios, informática e Call Center; atendendo assim suas exigências legais, no que se referente a adequação dimensional de produtos.

**Observações:**

Não foram feitos testes de durabilidade e resistência com a(s) amostra(s), portanto, este parecer se restringe a avaliar apenas os requisitos e especificações dimensionais ergonômicas do produto.

Lembrando que sensações de conforto, não são medidas científicas, e sim parâmetros subjetivos e individuais que variam conforme biótipo, postura, hábitos diários, forma e condicionamento físico, bem como integração ergonômica com os demais componentes de um posto de trabalho.

Validade deste: 02 anos a partir de: **12 de agosto de 2020**, ou se durante esse período houver alguma alteração nos produtos, ou mesmo na concepção das Normas Brasileiras.

19<sup>o</sup> CARTÓRIO  
 Oficial de Registro Civil das Pessoas Naturais  
 19<sup>o</sup> Subdistrito - Perdizes - São Paulo - SP  
 Rua Monte Alegre, 342 - Perdizes - São Paulo - SP  
 CEP: 08014-000 - Fone: (11) 3675-8556 / 3971-4946

Reconheço, por semelhança, a firma de: (1) ROBERTO ZANOLLO, sem valor econômico.

Em 13 de agosto de 2020.

Testemunho da verdade.

Selo(s): 1 Autorizado 0382271  
 Por Firma R\$ 6,45 ; Total R\$ 6,45 ; 199428651164000276956  
 NILTON BISPO DE JESUS FILHO - Escrevente Autorizado

Colegio Notarial do Brasil - São Paulo  
 115048  
 FIRMA 1  
 S11041AB0382271

*(Handwritten signature)*

---

Roberto Zanocco

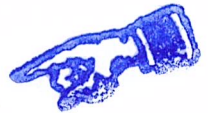

Esse documento só terá validade se apresentado com firma reconhecida do autor, juntamente com comprovação legal de formação profissional e associação a ABERGO atualizada.

Para uso exclusivo no PE 037/2021 da Defensoria Pública do Estado de São Paulo - CNPJ 68.672.499/0001-64



Ministério do Meio Ambiente  
Instituto Brasileiro do Meio Ambiente e dos Recursos Naturais Renováveis



CADASTRO TÉCNICO FEDERAL  
CONSULTA PÚBLICA A CERTIFICADO DE REGULARIDADE - CR

Registro n.º:  Data da consulta:  CR emitido em:  CR válido até:

Dados básicos

CNPJ:   
Razão social:   
Nome fantasia:   
Data de abertura:

Endereço

Logradouro:  Complemento:   
N.º:  Município:   
Bairro:  UF:   
CEP:

Cadastro Técnico Federal de Atividades Potencialmente Poluidoras e Utilizadoras de Recursos Ambientais – CTF/APP

Categoria	Detalhe
7 - Indústria de Madeira	4 - Fabricação de estruturas de madeira e de móveis
3 - Indústria Metalúrgica	10 - Fabricação de artefatos de ferro, aço e de metais não-ferrosos com ou sem tratamento de superfície, inclusive galvanoplastia

Conforme dados disponíveis na presente data, a pessoa jurídica acima possui Certificado de Regularidade em conformidade com as obrigações cadastrais e de prestação de informações ambientais sobre as atividades desenvolvidas sob controle e fiscalização do Ibama, por meio do CTF/APP.

O certificado de regularidade emitido pelo CTF/APP não desobriga a pessoa inscrita de obter licenças, autorizações, permissões, concessões, alvarás e demais documentos exigíveis por instituições federais, estaduais, distritais ou municipais para o exercício de suas atividades.

O Certificado de Regularidade do CTF/APP não habilita o transporte e produtos e subprodutos florestais e faunísticos.

[Fechar](#)

### Conectores



### Calhas metálicas para eletrificação

As calhas suportam elétrica, dados e voz

Modelo "J"



Modelo com tampa



Modelo caixa



Detalhe Rasgo para entrada de fiação





Modelos de calha:

Calha berço modelo "J"



Perfil:



Calha com tampa



Perfil:

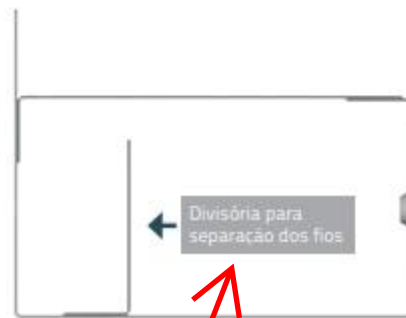

Calha modelo caixa



Perfil:

