

**PROPOSTA DE PREÇOS**

Declaramos, em atendimento ao previsto no Edital, o preço referente ao fornecimento de solução de Gestão Informatizada de Controle Eletrônico de Frequência na modalidade SaaS (software como serviço) com hospedagem em nuvem (cloud), doravante denominado SREP, incluindo a locação de suas respectivas licenças de uso, treinamento técnico e de uso, com locação, configuração, instalação e manutenção de equipamentos registradores biométricos (coletores). O preço ofertado ainda inclui os serviços de operação assistida e serviços contínuos de sustentação, garantia e suporte técnico.

Os preços cotados são fixos, reajustáveis de acordo com os critérios do item "REAJUSTE CONTRATUAL" do Edital e expressos em Real, estão incluídas todas as incidências tributárias, despesas diretas ou indiretas, encargos fiscais, previdenciários, comerciais, sociais, trabalhistas, seguros, descontos e quaisquer outros necessários ao fiel e integral cumprimento do Contrato e seus Anexos.

Item	Descrição do produto ou serviço	(A) Qtd.	(B) Pagamento	(C) Meses	(D) Preço Unitário	(E) Preço Mensal (Ax D)	Preço Total (Cx E)
1	Locação de licenças de uso de software de controle eletrônico de frequência (SREP) na modalidade SaaS (software como serviço) com hospedagem em nuvem (cloud) e Serviço continuado de sustentação, garantia e suporte	1	Mensal	12	R\$ 3,26	R\$ 14.670,00	R\$ 176.040,00
2	Locação dos registradores biométricos (coletores)	Até 66	Mensal	12	R\$ 237,35	R\$ 15.665,10	R\$ 187.981,20
3	Serviço de Instalação dos registradores biométricos (coletores)	Até 66	Único	-	R\$ 168,10	R\$ 11.094,69	R\$ 11.094,60
4	Migração dos dados funcionais para o	1	Único	-	R\$ 25.536,00	R\$ 25.536,00	R\$ 25.536,00

**LABORINFO TECNOLOGIA DA INFORMAÇÃO LTDA-ME**  
 RUA MANUEL SERRA, 45 – CENTRO – NILÓPOLIS – RJ – CEP: 26.526-000  
 TELEFONE: (21) 3762-2277 – E-Mail: [comercial02@laborinfo.com.br](mailto:comercial02@laborinfo.com.br) / [www.laborinfo.com.br](http://www.laborinfo.com.br)  
 CNPJ-MF: 04.725.674/0001-04 INSC. EST: 77.260.285

	software contratado (SREP)						
5	Treinamento de usuários gestores do software contratado (SREP) para até 06 (seis) pessoas	1	Único	-	R\$ 3.707,21	R\$ 3.707,21	R\$ 3.707,21
6	Serviço de operação assistida	1	Mensal	3	R\$ 1.880,30	R\$ 1.880,30	R\$ 5.640,90
<b>Valor total da Proposta</b>							<b>R\$ 409.999,91</b>

**SIDNEI CRIVANO**  
JUNIOR:09009433781

Assinado de forma digital por SIDNEI  
CRIVANO JUNIOR:09009433781  
Dados: 2023.03.22 16:00:01 -03'00'

**Laborinfo Tecnologia da Informação Ltda-ME**  
Sidnei Crivano Junior - Sócio  
CPF/MF N° 090.094.337/81 – RG n° 12.073.706-9

Local: Nilópolis/RJ

Data: 22 de março de 2023

Nome: Sidnei Crivano Junior

Cargo: Sócio

Telefone de contato: 21 3762-2277

E-mail de contato: [comercial02@laborinfo.com.br](mailto:comercial02@laborinfo.com.br)

Dados Bancários: Banco Itaú (341) AG: 5655 – Conta Corrente n°: 54738-7

LABOR  
SOLUÇÕES INTELIGENTES

**LABORINFO TECNOLOGIA DA INFORMAÇÃO LTDA-ME**

RUA MANUEL SERRA, 45 – CENTRO – NILÓPOLIS – RJ – CEP: 26.526-000

TELEFONE: (21) 3762-2277 – E-Mail: [comercial02@laborinfo.com.br](mailto:comercial02@laborinfo.com.br) / [www.laborinfo.com.br](http://www.laborinfo.com.br)

CNPJ-MF: 04.725.674/0001-04 INSC. EST: 77.260.285

2

## CONTRATO SOCIAL

**RUIMAR CRESPO SARDINHA JÚNIOR**, brasileiro, solteiro, nascido em 17/04/1981, emancipado conforme escritura lavrada no 13º Ofício de Notas, à folha 27 do livro 14, sob o número 13551, averbada no Cartório da 12ª Circunscrição do Registro Civil das Pessoas Naturais, à folha 372 do livro A-19, sob o número 34572, técnico em informática, portador do CPF nº 083.875.787-11 e da Carteira de Identidade nº 11339762-4, emitida pelo Instituto de Identificação Félix Pacheco - RJ, residente e domiciliado na Rua Olga Hermont, nº 680 – Olinda, Município de Nilópolis – CEP. 26545-210 – RJ, e **JOSÉ CARLOS DE ANDRADE CORRÊA**, brasileiro, desquitado, nascido em 29/05/1961, técnico em contabilidade, portador do CPF nº 713.420.607-68 e da Carteira de Identidade nº 067438-6, emitida pelo CRC-RJ, residente e domiciliado na Rua Olga Hermont, nº 680, Aptº 102 – Olinda, Município de Nilópolis – CEP 26545-210 - RJ, constituem uma sociedade por quotas de responsabilidade limitada, mediante as seguintes cláusulas:

- 1ª - A sociedade girará sob o nome empresarial: **LABORINFO COMÉRCIO DE PRODUTOS E SERVIÇOS DE INFORMÁTICA LTDA** e terá sede na Rua Olga Hermont, 680 / Parte – Olinda, Município de Nilópolis – CEP. 26545-210 - RJ.
- 2ª - Seu objeto social será a prestação de serviços de manutenção, reparação e instalação de equipamentos de informática, bem como o comércio varejista de periféricos, suprimentos e equipamentos de informática.
- 3ª - O capital social é de R\$ 2.000,00 (dois mil reais), dividido em 2000 quotas de R\$ 1,00 (um real), cada uma, subscritas e integralizadas, neste ato, em moeda corrente do País, pelos sócios:  
Ruimar Crespo Sardinha Júnior ..... 1900 quotas = R\$ 1.900,00  
José Carlos de Andrade Corrêa ..... 100 quotas = R\$ 100,00
- 4ª - As quotas são indivisíveis e não poderão ser cedidas ou transferidas a terceiros sem o consentimento do outro sócio, a quem fica assegurado, em igualdade de condições e preço, o direito de preferência para sua aquisição.
- 5ª - A responsabilidade dos sócios é limitada à importância total do capital social.
- 6ª - A sociedade iniciará suas atividades em 01/11/2001 e seu prazo de duração é por tempo indeterminado.
- 7ª - A administração da sociedade caberá ao sócio RUIMAR CRESPO SARDINHA JÚNIOR, vedado, no entanto, o uso do nome empresarial em negócios estranhos ao interesse social ou assumir obrigações seja em favor de qualquer dos quotistas ou de terceiros, facultada retirada mensal, cujo valor não ultrapasse o limite fixado pela legislação do imposto de renda.
- 8ª - O balanço geral será levantado em 31 de dezembro de cada ano, cabendo aos sócios, na proporção de suas quotas, os lucros ou perdas apurados.
- 9ª - Fica eleito o foro de Nilópolis para qualquer ação fundada neste contrato.

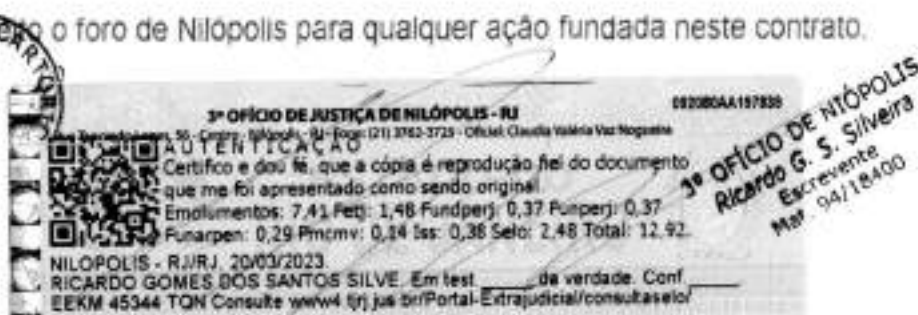

10ª - Falecendo ou sendo interdito qualquer dos sócios, a sociedade continuará com seus herdeiros ou sucessores. Não sendo possível ou inexistindo interesse, apurar-se-ão os haveres em balanço geral, que se levantará, conforme entendimento vigente.

11ª - Os sócios declaram, sob as penas da lei, que não incorrem nas proibições previstas em lei para o exercício da atividade mercantil.

E por estarem assim justos e contratados, assinam o presente instrumento em 4 (quatro) vias, na presença de duas testemunhas.

Rio de Janeiro, 03 de outubro de 2001.

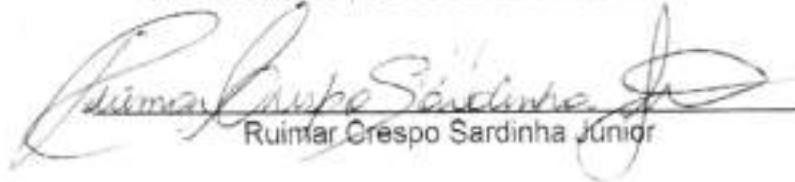
  
Raimar Crespo Sardinha Junior

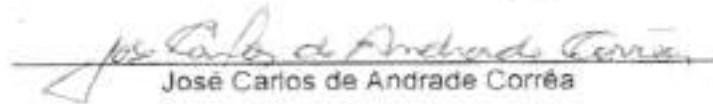
  
José Carlos de Andrade Corrêa

Testemunhas:

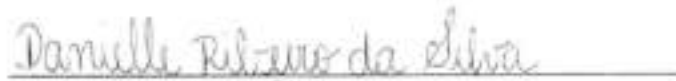
  
Danielle Ribeiro da Silva  
Carteira de Identidade nº 11776966-1 / IFP-RJ  
CPF nº 052.881.997-05

  
Paulo de Andrade Valente  
Carteira de Identidade nº 06455794-5/IFP-RJ  
CPF nº 802.165.017-88

JUÍZA COMERCIAL DO ESTADO DO RIO DE JANEIRO  
LABORINFORMÁTICA LTDA

  
Maria Cristina V. Cordeiro  
secretaria@lab.com.br

53.20691746-8  
DATA: 15/10/2001

JUÍZA COMERCIAL DO ESTADO DO RJ  
SELO DE AUTENTICAÇÃO  
Nº AA 939128  
JUCERJ

Assinatura da firma comercial por quem de direito:

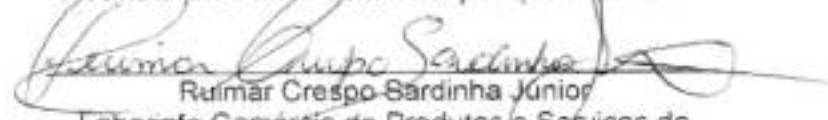
  
Raimar Crespo Sardinha Junior  
Laborinfo Comércio de Produtos e Serviços de Informática Ltda



3º OFÍCIO DE JUSTIÇA DE NILOPOLIS - RJ  
Rua Francisco Lopes, 58 - Centro - Nilópolis - RJ - Fone: (21) 3762-3725 - Oficial: Cleide Vieira dos Reis  
AUTENTICAÇÃO  
Certifico e dou fé, que a cópia é reprodução fiel do documento que me foi apresentado como sendo original.  
Emolumentos: 7,41 Felt: 1,48 Fundper: 0,37 Funper: 0,37  
Funarpen: 0,29 Fmcmv: 0,14 Is: 0,38 Selo: 2,48 Total: 12,92.  
NILOPOLIS - RJ/RJ, 20/03/2023.  
RICARDO GOMES DOS SANTOS SILVE, Em test. da verdade. Cor.  
EEM 45343 XIY Consulte [www4.rj.jus.br/Portal-Extrajudicial/consultas](http://www4.rj.jus.br/Portal-Extrajudicial/consultas)

3º OFÍCIO DE NILOPOLIS  
Ricardo G. S. Silveira  
Escrevente  
Mat. 94/18409



Nº do Protocolo

00-2022/611368-0

JUCERJA

Último arquivamento:  
00004875346 - 06/05/2022  
NIRE: 33.2.0681746-8

LABORINFO TECNOLOGIA DA INFORMACAO LTDA

Boleto(s): 104122601

Hash: BD2647CE-9850-41A7-B708-56A66BC075A2

Orgão	Calculado	Pago
Junta	413,00	413,00
DNIRC	0,00	0,00

NIRE (DA SEDE OU DA FILIAL QUANDO A SEDE FOR EM OUTRA UF)

33.2.0681746-8

Tipo Jurídico

Sociedade empresária limitada

Forma Empresarial

Microempresa

Nome

**TERMO DE AUTENTICAÇÃO**

LABORINFO TECNOLOGIA DA INFORMACAO LTDA

Código Ato

Eventos

002

Cód	Qtde.	Descrição do Ato / Evento
021	1	Alteração / Alteração de Dados (Exceto Nome Empresarial)
XX	XX	XXXXXXXXXXXXXXXXXXXXXXXXXXXXXXXXXXXX
XX	XX	XXXXXXXXXXXXXXXXXXXXXXXXXXXXXXXXXXXX
XX	XX	XXXXXXXXXXXXXXXXXXXXXXXXXXXXXXXXXXXX
XX	XX	XXXXXXXXXXXXXXXXXXXXXXXXXXXXXXXXXXXX

CERTIFICO O DEFERIMENTO POR FERNANDA MARQUES CORREA SOB O NÚMERO E DATA ABAIXO:

NIRE / Arquivamento	CNPJ	Endereço / Endereço completo no exterior	Bairro	Município	Estado
00005027719	04.725.674/0001-04	Rua MANDEL SERRA 45	Centro	Nilópolis	RJ
XXXXXXXXXX	XX.XXX.XXX/XXXX-XX	XXXXXXXXXXXXXXXXXXXXXXXXXXXX	XXXXXXXXXXXXXXXXXXXX	XXXXXXXXXX	XX
XXXXXXXXXX	XX.XXX.XXX/XXXX-XX	XXXXXXXXXXXXXXXXXXXXXXXXXXXX	XXXXXXXXXXXXXXXXXXXX	XXXXXXXXXX	XX
XXXXXXXXXX	XX.XXX.XXX/XXXX-XX	XXXXXXXXXXXXXXXXXXXXXXXXXXXX	XXXXXXXXXXXXXXXXXXXX	XXXXXXXXXX	XX
XXXXXXXXXX	XX.XXX.XXX/XXXX-XX	XXXXXXXXXXXXXXXXXXXXXXXXXXXX	XXXXXXXXXXXXXXXXXXXX	XXXXXXXXXX	XX
XXXXXXXXXX	XX.XXX.XXX/XXXX-XX	XXXXXXXXXXXXXXXXXXXXXXXXXXXX	XXXXXXXXXXXXXXXXXXXX	XXXXXXXXXX	XX
XXXXXXXXXX	XX.XXX.XXX/XXXX-XX	XXXXXXXXXXXXXXXXXXXXXXXXXXXX	XXXXXXXXXXXXXXXXXXXX	XXXXXXXXXX	XX
XXXXXXXXXX	XX.XXX.XXX/XXXX-XX	XXXXXXXXXXXXXXXXXXXXXXXXXXXX	XXXXXXXXXXXXXXXXXXXX	XXXXXXXXXX	XX
XXXXXXXXXX	XX.XXX.XXX/XXXX-XX	XXXXXXXXXXXXXXXXXXXXXXXXXXXX	XXXXXXXXXXXXXXXXXXXX	XXXXXXXXXX	XX
XXXXXXXXXX	XX.XXX.XXX/XXXX-XX	XXXXXXXXXXXXXXXXXXXXXXXXXXXX	XXXXXXXXXXXXXXXXXXXX	XXXXXXXXXX	XX
XXXXXXXXXX	XX.XXX.XXX/XXXX-XX	XXXXXXXXXXXXXXXXXXXXXXXXXXXX	XXXXXXXXXXXXXXXXXXXX	XXXXXXXXXX	XX
XXXXXXXXXX	XX.XXX.XXX/XXXX-XX	XXXXXXXXXXXXXXXXXXXXXXXXXXXX	XXXXXXXXXXXXXXXXXXXX	XXXXXXXXXX	XX
XXXXXXXXXX	XX.XXX.XXX/XXXX-XX	XXXXXXXXXXXXXXXXXXXXXXXXXXXX	XXXXXXXXXXXXXXXXXXXX	XXXXXXXXXX	XX
XXXXXXXXXX	XX.XXX.XXX/XXXX-XX	XXXXXXXXXXXXXXXXXXXXXXXXXXXX	XXXXXXXXXXXXXXXXXXXX	XXXXXXXXXX	XX
XXXXXXXXXX	XX.XXX.XXX/XXXX-XX	XXXXXXXXXXXXXXXXXXXXXXXXXXXX	XXXXXXXXXXXXXXXXXXXX	XXXXXXXXXX	XX
XXXXXXXXXX	XX.XXX.XXX/XXXX-XX	XXXXXXXXXXXXXXXXXXXXXXXXXXXX	XXXXXXXXXXXXXXXXXXXX	XXXXXXXXXX	XX
XXXXXXXXXX	XX.XXX.XXX/XXXX-XX	XXXXXXXXXXXXXXXXXXXXXXXXXXXX	XXXXXXXXXXXXXXXXXXXX	XXXXXXXXXX	XX
XXXXXXXXXX	XX.XXX.XXX/XXXX-XX	XXXXXXXXXXXXXXXXXXXXXXXXXXXX	XXXXXXXXXXXXXXXXXXXX	XXXXXXXXXX	XX
XXXXXXXXXX	XX.XXX.XXX/XXXX-XX	XXXXXXXXXXXXXXXXXXXXXXXXXXXX	XXXXXXXXXXXXXXXXXXXX	XXXXXXXXXX	XX
XXXXXXXXXX	XX.XXX.XXX/XXXX-XX	XXXXXXXXXXXXXXXXXXXXXXXXXXXX	XXXXXXXXXXXXXXXXXXXX	XXXXXXXXXX	XX
XXXXXXXXXX	XX.XXX.XXX/XXXX-XX	XXXXXXXXXXXXXXXXXXXXXXXXXXXX	XXXXXXXXXXXXXXXXXXXX	XXXXXXXXXX	XX
XXXXXXXXXX	XX.XXX.XXX/XXXX-XX	XXXXXXXXXXXXXXXXXXXXXXXXXXXX	XXXXXXXXXXXXXXXXXXXX	XXXXXXXXXX	XX

Deferido em 02/08/2022 e arquivado em 02/08/2022



Jorge Paulo Magdaleno Filho  
SECRETÁRIO GERAL

Observação:

Junta Comercial do Estado do Rio de Janeiro  
 Empresa: LABORINFO TECNOLOGIA DA INFORMACAO LTDA  
 NIRE: 33.2.0681746-8 Protocolo: 00-2022/611368-0 Data do protocolo: 02/08/2022  
 CERTIFICO O ARQUIVAMENTO em 02/08/2022 SOB O NÚMERO 00005027719 e Anexo constantes do termo de autenticação.  
 Autenticação: 00DD40E8E8E8F7E8CDB979C7C8117B75C978A28072F7EC29A23F803204054  
 Para validar o documento acesse <http://www.jucerja.rj.gov.br/enc1109/mahandeladigital>. Informe o nº de protocolo.



**8ª ALTERAÇÃO CONTRATUAL DA FIRMA:**

**LABORINFO TECNOLOGIA DA INFORMAÇÃO LTDA - ME**

**RUIMAR CRESPO SARDINHA JÚNIOR**, brasileiro, casado, nascido em 17/04/1981, analista de redes, portador do CPF nº 083.875.787-11 e da Carteira de Identidade nº 11339762-4, emitida pelo Detran-RJ, residente e domiciliado na Rua Pracina Wallace Paes Leme, nº 1630 / Apto 603 – Centro, Município de Nilópolis – CEP. 26525-045 – RJ, **SIDNEI CRIVANO JUNIOR**, brasileiro, casado sob o regime de comunhão parcial de bens, analista de sistemas, nascido em 20/07/1982, portador da Carteira de Identidade nº 12073706-9, expedida em 19/04/2017 pelo DETRAN-RJ, inscrito no CPF/MF sob o nº 090094337-81, residente e domiciliado na Rua Antonio Felix, nº 1202 – Chatuba, no Município de Nilópolis – CEP 26520-632 – RJ; e **KEITH MAGALHÃES LIRA**, brasileira, solteira, administradora, nascida em 27/03/1985, portadora da Carteira de Identidade nº 30957410-1, expedida em 03/05/2014 pelo DETRAN-RJ, inscrita no CPF/MF sob o nº 109261367-63, residente e domiciliada na Rua Paulo Claudio de Freitas, nº 71, Casa 1 – Centro, no Município de Nilópolis – CEP 26521-480 – RJ, únicos sócios componentes da sociedade mercantil denominada "**LABORINFO TECNOLOGIA DA INFORMAÇÃO LTDA - ME.**", sediada na Rua Manuel Serra, nº 45 – Centro - Município de Nilópolis – CEP 26526-000 – RJ, registrada na JUCERJA sob o NIRE 3320681746-8, por despacho de 15/10/2001, inscrita no CNPJ sob nº 04.725.674/0001-04, resolvem de comum acordo alterar o contrato social mediante as seguintes cláusulas e condições:

**1ª CLÁUSULA**- O objeto social será o comércio de produtos eletroeletrônicos, incluindo máquinas e equipamentos de informática, automação, controle de acesso e ponto eletrônico, CFTV, telecomunicação e eletrodomésticos, suas partes e peças, acessórios, suprimentos, suportes e respectivos mobiliários, bem como a prestação de serviços de manutenção, reparação, instalação e locação desses produtos e o desenvolvimento e licenciamento de programas de computador customizáveis e não-customizáveis.

- Página 1 -

Junta Comercial do Estado do Rio de Janeiro Empresa: LABORINFO TECNOLOGIA DA INFORMACAO LTDA NIRE: 332.0681746-8 Protocolo: 00-2022/611368-0 Data do protocolo: 02/08/2022 CERTIFIQUEI O ARQUIVAMENTO EM 02/08/2022 SOB O NOME 00005027719 e demais constantes do texto de autenticação. Autenticação: 80CDD80610E8F07DEC0887907C4111A030C878A26073F0ECC0A23F852204C643 Para validar o documento acesse <a href="http://www.jucerja.rj.gov.br/servicos/chancela/digital">http://www.jucerja.rj.gov.br/servicos/chancela/digital</a> , insira o nº de protocolo.	 Pag. 3/7
--	---

**2ª CLÁUSULA** - Todas as demais cláusulas e condições do Contrato Social originário e alterações posteriores, não modificadas pelo presente instrumento, continuam em pleno vigor.

### CONSOLIDAÇÃO DO CONTRATO SOCIAL

**3ª CLÁUSULA** - À vista da modificação ora ajustada, consolida-se o contrato social, que passa a ter a seguinte redação:

**"CLÁUSULA PRIMEIRA** - A sociedade girará sob o nome empresarial: **"LABORINFO TECNOLOGIA DA INFORMAÇÃO LTDA - ME"** e terá sede na Rua Manuel Serra, nº 45 - Centro - Município de Nilópolis, RJ - CEP 26526-000 -RJ.

**CLÁUSULA SEGUNDA** - O objeto social será o comércio de produtos eletroeletrônicos, incluindo máquinas e equipamentos de informática, automação, controle de acesso e ponto eletrônico, CFTV, telecomunicação e eletrodomésticos, suas partes e peças, acessórios, suprimentos, suportes e respectivos mobiliários, bem como a prestação de serviços de manutenção, reparação, instalação e locação desses produtos e o desenvolvimento e licenciamento de programas de computador customizáveis e não-customizáveis.

**CLÁUSULA TERCEIRA** - O capital social é de R\$ 300.000,00 (Trezentos Mil Reais), dividido em 300000 quotas de R\$ 1,00 (Um Real), cada uma, subscritas e integralizadas, neste ato, em moeda corrente do País, pelos sócios:

Ruimar Crespo Sardinha Júnior	270.000 quotas	90%	R\$ 270.000,00
Sidnei Crivano Junior	15.000 quotas	5%	R\$ 15.000,00
Keith Magalhães Lira	15.000 quotas	5%	R\$ 15.000,00
<b>TOTAL</b>			<b>R\$ 300.000,00</b>

**CLÁUSULA QUARTA** - As quotas do capital social são indivisíveis e não poderão ser cedidas ou transferidas a terceiros sem o consentimento do outro sócio, a quem fica assegurado, em igualdade de condições e preço direito de preferência para a sua aquisição se postas à venda, formalizando, se realizada a cessão delas, a alteração contratual pertinente.

**CLÁUSULA QUINTA** - A responsabilidade de cada sócio é restrita ao valor de suas quotas, mas todos respondem solidariamente pela integralização do capital social.

- Página 2 -

Junta Comercial do Estado do Rio de Janeiro Empresa: LABORINFO TECNOLOGIA DA INFORMACAO LTDA NIRE: 332.0691746-8 Protocolo: 00-2022/611368-0 Data do protocolo: 02/08/2022 CERTIFICO O ARQUIVAMENTO em 02/08/2022 SOB O NÚMERO 0206502719 e demais constantes do termo de autenticação: Autenticação: 902CDE063DE8F978E1B8973CTC4111R835C976A2B073F7E0C9A21F852204C647 Para validar o documento acesse <a href="http://www.juceerj.rj.gov.br/assusoc09/chanceladigital">http://www.juceerj.rj.gov.br/assusoc09/chanceladigital</a> . Informe o n° de protocolo.	 Pag. 4/7
--	---



**CLÁUSULA SEXTA** - A sociedade iniciou suas atividades em 01/11/2001 e seu prazo de duração é por tempo indeterminado.

**CLÁUSULA SÉTIMA** - A administração da sociedade caberá aos sócios RUIMAR CRESPO SARDINHA JÚNIOR, SIDNEI CRIVANO JUNIOR e KEITH MAGALHÃES LIRA que assinarão em conjunto ou isoladamente, independentemente de ordem ou preferência, competindo-lhes a prática de todos os atos pertinentes à gestão da sociedade, autorizado o uso do nome empresarial, vedado, no entanto, em atividades estranhas ao interesse social ou assumir obrigações seja em favor de qualquer dos quotistas ou de terceiros, bem como onerar ou alienar bens imóveis da sociedade, sem autorização dos outros sócios.

**CLÁUSULA OITAVA** - Ao término da cada exercício social, em 31 de dezembro, o administrador prestará contas justificadas de sua administração, procedendo à elaboração do Inventário, do balanço patrimonial e do balanço de resultado econômico, cabendo aos sócios, na proporção de suas quotas, os lucros ou perdas apurados.

**Parágrafo Único** - Nos quatro meses seguintes ao término do exercício social, os sócios deliberarão sobre as contas e designarão administrador(es) quando for o caso.

**CLÁUSULA NONA** - Os sócios poderão, de comum acordo, fixar uma retirada mensal, a título de "pró labore", observadas as disposições regulamentares pertinentes.

**CLÁUSULA DÉCIMA** - Falecendo ou interditado qualquer sócio, a sociedade continuará suas atividades com os herdeiros, sucessores e o incapaz. Não sendo possível ou inexistindo interesse destes ou do sócio remanescente, o valor de seus haveres será apurado e liquidado com base na situação patrimonial da sociedade, à data da resolução, verificada em balanço especialmente levantado.

**Parágrafo Único** - O mesmo procedimento será adotado em outros casos em que a sociedade se resolva em relação a seu sócio.

**CLÁUSULA DÉCIMA PRIMEIRA** - A sociedade poderá a qualquer tempo, abrir ou fechar filial ou outra dependência, mediante alteração contratual assinada por todos os sócios

- Página 3 -

ky



7

**CLÁUSULA DÉCIMA SEGUNDA** - Fica eleito o foro do Município de Nilópolis para qualquer ação fundada neste contrato.

**CLÁUSULA DÉCIMA TERCEIRA** - Os Administradores declaram sob as penas da lei, de que não estão impedidos de exercer a administração da sociedade, por lei especial, ou em virtude de condenação criminal, ou por se encontrar sob os efeitos dela, a pena que vede, ainda que temporariamente, o acesso a cargos públicos; ou por crime falimentar, de prevaricação, peita ou suborno, concussão, peculato, ou contra a economia popular, contra o sistema financeiro nacional, contra normas de defesa da concorrência, contra as relações de consumo, fé pública, ou a propriedade.

E por estarem assim justos e contratados, assinam o presente instrumento em 2 (duas) vias de igual teor e forma, por si, seus herdeiros e sucessores, juntamente com as testemunhas abaixo assinadas.

Rio de Janeiro, 27 de Julho de 2022.

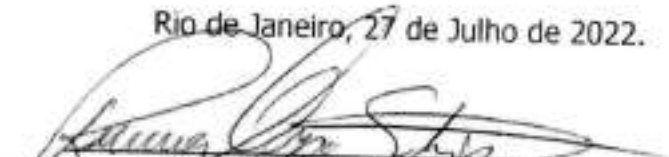
  
Ruimar Crespo Sardinha Júnior

  
Sidnei Crivato Junior

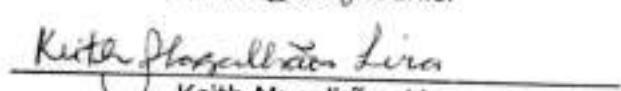
  
Keith Magalhães Lira

Testemunhas:

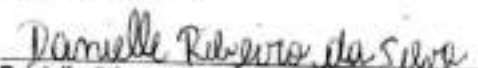
  
Danielle Ribeiro da Silva  
Carteira de Identidade nº 11776966-1 /IFP-RJ  
CPF nº 052.891.997-05

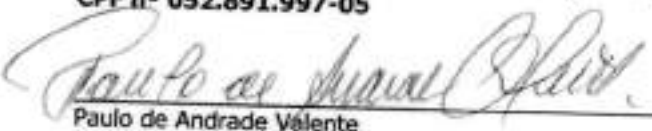
  
Paulo de Andrade Valente  
Carteira de Identidade nº 06455794-5 Detran/RJ  
CPF nº 802.165.017-68

- Página 4 -



### IDENTIFICAÇÃO DOS ASSINANTES

CERTIFICO QUE O ATO DA LABORINFO TECNOLOGIA DA INFORMACAO LTDA, NIRE 33.2.0681746-8, PROTOCOLO 00-2022/611368-0, ARQUIVADO EM 02/08/2022, SOB O NÚMERO (S) 00005027719, FOI ASSINADO DIGITALMENTE.

CPF/CNPJ	Nome
083.675.787-11	RUIMAR CRESPO SARDINHA JUNIOR
090.094.337-81	SIDNEI CRIVANO JUNIOR
109.261.367-63	KEITH MAGALHAES LIRA
713.420.607-68	JOSE CARLOS DE ANDRADE CORREA

02 de agosto de 2022.

Jorge Paulo Magdaleno Filho  
Secretário Geral

1/1

Junta Comercial do Estado do Rio de Janeiro

Empresa: LABORINFO TECNOLOGIA DA INFORMACAO LTDA

NIRE: 33.2.0681746-8 Protocolo: 00-2022/611368-0 Data do protocolo: 02/08/2022

CERTIFICO O ARQUIVAMENTO EM 02/08/2022 SOB O NÚMERO 00005027719 e demais constantes do termo de autenticação.

Autenticação: 002D0063D88F878088979C7C411A835C978R2B073F7ECC9A03F852204C643

Para validar o documento acesse <http://www.jucerjia-rj.gov.br/servicos/canaldigital>, informe o n° de protocolo.



JUCEF RJ  
Junta Comercial do Estado do Rio de Janeiro

Pág. 1/1

## Comprovante de Inscrição e de Situação Cadastral

Cidade,

Confira os dados de Identificação da Pessoa Jurídica e, se houver qualquer divergência, providencie junto à RFB a sua atualização cadastral.

A informação sobre o porte que consta neste comprovante é a declarada pelo contribuinte.

REPÚBLICA FEDERATIVA DO BRASIL			
CADASTRO NACIONAL DA PESSOA JURÍDICA			
NÚMERO DE INSCRIÇÃO <b>04.725.674/0001-04</b> MATRIZ	<b>COMPROVANTE DE INSCRIÇÃO E DE SITUAÇÃO CADASTRAL</b>		DATA DE ABERTURA <b>15/10/2001</b>
NOME EMPRESARIAL <b>LABORINFO TECNOLOGIA DA INFORMACAO LTDA</b>			
TIPO DO ESTABELECIMENTO (NOME DE FANTASIA) *****			PORTE <b>ME</b>
CÓDIGO E DESCRIÇÃO DA ATIVIDADE ECONÔMICA PRINCIPAL <b>46.89-0-99 - Comércio atacadista de outras máquinas e equipamentos não especificados anteriormente; partes e peças</b>			
CÓDIGO E DESCRIÇÃO DAS ATIVIDADES ECONÔMICAS SECUNDÁRIAS 33.13-0-00 - Manutenção e reparação de equipamentos e produtos não especificados anteriormente 33.23-0-00 - Instalação de outros equipamentos não especificados anteriormente 46.51-6-01 - Comércio atacadista de equipamentos de informática 46.89-0-99 - Comércio atacadista especializado em outros produtos intermediários não especificados anteriormente 52.02-0-00 - Desenvolvimento e licenciamento de programas de computador customizáveis 52.03-1-00 - Desenvolvimento e licenciamento de programas de computador não-customizáveis 77.33-0-00 - Aluguel de outras máquinas e equipamentos comerciais e industriais não especificados anteriormente, sem operador 95.11-0-00 - Reparação e manutenção de computadores e de equipamentos periféricos 95.12-0-00 - Reparação e manutenção de equipamentos de comunicação 95.21-5-00 - Reparação e manutenção de equipamentos eletroeletrônicos de uso pessoal e doméstico 95.29-1-99 - Reparação e manutenção de outros objetos e equipamentos pessoais e domésticos não especificados anteriormente			
CÓDIGO E DESCRIÇÃO DA NATUREZA JURÍDICA <b>206-2 - Sociedade Empresária Limitada</b>			
IDENTIFICADOR <b>R MANUEL BERRA</b>	NÚMERO <b>45</b>	COMPLEMENTO *****	
CEP <b>29.526-000</b>	BAIRRO/DISTRITO <b>CENTRO</b>	MUNICÍPIO <b>NEÓPOLIS</b>	UF <b>RJ</b>
ENDEREÇO ELETRÔNICO <b>ADM@LABORINFO.COM.BR</b>		TELEFONE <b>(21) 3762-3277</b>	
ENDEREÇO FISCAL/PROPRIÁRIO (ZIP) *****			
SITUAÇÃO CADASTRAL <b>ATIVA</b>		DATA DE INSCRIÇÃO CADASTRAL <b>10/09/2005</b>	
MOTIVO DE CRIAÇÃO CADASTRAL *****			
SITUAÇÃO ESPECIAL *****		DATA DE SITUAÇÃO ESPECIAL *****	

Aprovado pela Instrução Normativa RFB nº 1.863, de 27 de dezembro de 2018.

Emissão no dia 30/01/2023 às 08:46:00 (data e hora de Brasília).

Página: 1/1

CONSULTAR QSA

VOLTAR

IMPRIMIR

A RFB agradece a sua visita. Para informações sobre política de privacidade e uso, [clique aqui](#).

**SECRETARIA DE ESTADO DE FAZENDA**

Sistema Integrado de Cadastro de Contribuintes do ICMS do Estado do Rio de Janeiro

**Comprovante de Inscrição e de Situação Cadastral****CNPJ/CPF**

04.725.674/0001-04

**Inscrição Estadual**

77.260.285

**Data da concessão da inscrição**

01/11/2001

**Nome empresarial**

LABORINFO TECNOLOGIA DA INFORMACAO LTDA

**Título do estabelecimento****Natureza Jurídica**

Sociedade Empresária Limitada

**Tipo de unidade principal**

Unidade Operacional

**Regime de apuração**

Simples nacional - Não Optante Simei

**Situação do Sublimite do Simples Nacional**

ICMS no Simples Nacional

**Endereço do estabelecimento**

RUA MANOEL SERRA, 45 Centro - NILÓPOLIS RJ 26.526-000

**Situação cadastral**

Habilitada

**Data da situação cadastral**

01/11/2001

**Atividades econômicas (CNAE)****Principal**

46.69-9/99 - COMÉRCIO ATACADISTA DE OUTRAS MÁQUINAS E EQUIPAMENTOS NÃO ESPECIFICADOS ANTERIORMENTE; PARTES E PEÇAS

**Secundárias**

33.19-8/00 - MANUTENÇÃO E REPARAÇÃO DE EQUIPAMENTOS E PRODUTOS NÃO ESPECIFICADOS ANTERIORMENTE

33.29-5/99 - INSTALAÇÃO DE OUTROS EQUIPAMENTOS NÃO ESPECIFICADOS ANTERIORMENTE

46.51-6/01 - COMÉRCIO ATACADISTA DE EQUIPAMENTOS DE INFORMÁTICA

46.89-3/99 - COMÉRCIO ATACADISTA ESPECIALIZADO EM OUTROS PRODUTOS INTERMEDIÁRIOS NÃO ESPECIFICADOS ANTERIORMENTE

62.02-3/00 - DESENVOLVIMENTO E LICENCIAMENTO DE PROGRAMAS DE COMPUTADOR CUSTOMIZÁVEIS

62.03-1/00 - DESENVOLVIMENTO E LICENCIAMENTO DE PROGRAMAS DE COMPUTADOR NÃO-CUSTOMIZÁVEIS

77.39-0/99 - ALUGUEL DE OUTRAS MÁQUINAS E EQUIPAMENTOS COMERCIAIS E INDUSTRIAIS NÃO ESPECIFICADOS ANTERIORMENTE, SEM OPERADOR

95.11-8/00 - REPARAÇÃO E MANUTENÇÃO DE COMPUTADORES E DE EQUIPAMENTOS PERIFÉRICOS

95.12-6/00 - REPARAÇÃO E MANUTENÇÃO DE EQUIPAMENTOS DE COMUNICAÇÃO

**Unidade de cadastro**

AFR 17.01 - AFR 17.01 - Metropolitana

**Unidade de fiscalização**

AFR 17.01 - AFR 17.01 - Metropolitana

**Observação**

Contribuinte optante do Simples Nacional desde 01/07/2007. Em regra, documentos fiscais emitidos não geram crédito de ICMS.

Comprovante emitido nos termos da Resolução SEFAZ nº 720/2014, Parte II, Anexo I, em 07/10/2022 08:48:17.

**SECRETARIA DE ESTADO DE FAZENDA**

Sistema Integrado de Cadastro de Contribuintes do ICMS do Estado do Rio de Janeiro

**Comprovante de Inscrição e de Situação Cadastral**

<b>CNPJ/CPF</b> 04.725.674/0001-04	<b>Inscrição Estadual</b> 77.260.285	<b>Data da concessão da inscrição</b> 01/11/2001
<b>Nome empresarial</b> LABORINFO TECNOLOGIA DA INFORMACAO LTDA		
<b>Título do estabelecimento</b>		
<b>Natureza Jurídica</b> Sociedade Empresária Limitada	<b>Tipo de unidade principal</b> Unidade Operacional	
<b>Regime de apuração</b> Simples nacional - Não Optante Simei	<b>Situação do Sublimate do Simples Nacional</b> ICMS no Simples Nacional	
<b>Endereço do estabelecimento</b> RUA MANOEL SERRA, 45 Centro - NILÓPOLIS RJ 26.526-000		
<b>Situação cadastral</b> Habilitada	<b>Data da situação cadastral</b> 01/11/2001	
95.21-5/00 - REPARAÇÃO E MANUTENÇÃO DE EQUIPAMENTOS ELETROELETRÔNICOS DE USO PESSOAL E DOMÉSTICO 95.29-1/99 - REPARAÇÃO E MANUTENÇÃO DE OUTROS OBJETOS E EQUIPAMENTOS PESSOAIS E DOMÉSTICOS NÃO ESPECIFICADOS ANTERIORMENTE		
<b>Unidade de cadastro</b> AFR 17.01 - AFR 17.01 - Metropolitana	<b>Unidade de fiscalização</b> AFR 17.01 - AFR 17.01 - Metropolitana	
<b>Observação</b> Contribuinte optante do Simples Nacional desde 01/07/2007. Em regra, documentos fiscais emitidos não geram crédito de ICMS.		

Comprovante emitido nos termos da Resolução SEFAZ nº 720/2014, Parte II, Anexo I, em 07/10/2022 08:48:17.

12

# ALVARÁ



Estado do Rio de Janeiro  
Prefeitura Municipal de Nilópolis  
Secretaria Municipal de Fazenda

## ALVARA DE LICENÇA E INSCRIÇÃO

Inscrição: 00016962	Processo: 09/2016	1ª VIA	Nº 510/2016
Concedido a: LABORINFO TECNOLOGIA DA INFORMAÇÃO LTDA - ME		Início da Atividade: 11/12/2001	Data da Emissão: 10/10/2016
Estabelecer a: R. MANUEL SERRA, 000045 - - CEP:26526-000 - SANTOS DUMONT NILOPOLIS RJ			
Atividade Principal:COMERCIO ATACADISTA			
Demais Atividades: Igual as outras máquinas e equipamentos comerciais e industriais não específicos			
Comércio atacadista de equipamentos de informática			
Comércio atacadista de outras máquinas e equipamentos não especificados acima			
Observações:			

2016 510 00016962



MARCOS ROBERTO DE OLIVEIRA  
Matr. 0018917  
DIR. REB. DIVERS.

SELO DE AUTENTICIDADE

Nilópolis 02417/16

ESTADO DO RIO DE JANEIRO  
PREFEITURA MUNICIPAL NILOPOLIS  
SECRETARIA MUNICIPAL DE FAZENDA



3º OFÍCIO DE JUSTIÇA DE NILOPOLIS - RJ

082280AA187840

Rua Teófilo Lopes, 56 - Centro - Nilópolis - RJ - Fone: (21) 3762-3325 - Oficial: Claudia Valéria dos Reis

### AUTENTICAÇÃO

Certifico e dou fé, que a cópia é reprodução fiel do documento que me foi apresentado como sendo original.

Emolumentos: 7,41 Fedj. 1,48 Fundperj: 0,37 Funperj: 0,37

Funarpen: 0,29 Pmcmv: 0,14 Iss: 0,38 Selo: 2,48 Total: 12,92.

NILOPOLIS - RJ/RJ: 20/03/2023

RICARDO GOMES DOS SANTOS SILVE. Em test. de verdade Conf.

EEKM 45345 ZBL Consulte www4.trj.jus.br/Portal-Extrajudicial/consultaselo/

3º OFÍCIO DE NILOPOLIS  
Ricardo G. S. Silveira  
Escrivente  
Mat. 94/18400



**MINISTÉRIO DA FAZENDA**  
Secretaria da Receita Federal do Brasil  
Procuradoria-Geral da Fazenda Nacional

**CERTIDÃO NEGATIVA DE DÉBITOS RELATIVOS AOS TRIBUTOS FEDERAIS E À DÍVIDA  
ATIVA DA UNIÃO**

**Nome: LABORINFO TECNOLOGIA DA INFORMACAO LTDA**  
**CNPJ: 04.725.674/0001-04**

Ressalvado o direito de a Fazenda Nacional cobrar e inscrever quaisquer dívidas de responsabilidade do sujeito passivo acima identificado que vierem a ser apuradas, é certificado que não constam pendências em seu nome, relativas a créditos tributários administrados pela Secretaria da Receita Federal do Brasil (RFB) e a inscrições em Dívida Ativa da União (DAU) junto à Procuradoria-Geral da Fazenda Nacional (PGFN).

Esta certidão é válida para o estabelecimento matriz e suas filiais e, no caso de ente federativo, para todos os órgãos e fundos públicos da administração direta a ele vinculados. Refere-se à situação do sujeito passivo no âmbito da RFB e da PGFN e abrange inclusive as contribuições sociais previstas nas alíneas 'a' a 'd' do parágrafo único do art. 11 da Lei nº 8.212, de 24 de julho de 1991.

A aceitação desta certidão está condicionada à verificação de sua autenticidade na Internet, nos endereços <<http://rfb.gov.br>> ou <<http://www.pgfn.gov.br>>.

Certidão emitida gratuitamente com base na Portaria Conjunta RFB/PGFN nº 1.751, de 2/10/2014.

Emitida às 14:09:17 do dia 02/03/2023 <hora e data de Brasília>.

Válida até 29/08/2023.

Código de controle da certidão: **5A28.DDEB.55A2.8D79**

Qualquer rasura ou emenda invalidará este documento.





Estado do Rio de Janeiro

**PREFEITURA MUNICIPAL DE NILÓPOLIS**

SECRETARIA MUNICIPAL DE FAZENDA E PROCURADORIA GERAL DO MUNICÍPIO

**CERTIDÃO NEGATIVA**

**2023/18804**

**INSCRIÇÃO**

00016962

**CONTRIBUINTE**

LABORINFO TECNOLOGIA DA INFORMACAO LTDA

**ENDEREÇO**

Rua MANOEL SERRA, 45 Compl.: Bairro: CENTRO - NILOPOLIS / RJ CEP: 26.526-000

A Prefeitura Municipal de Nilópolis, no uso da atribuição que lhe confere os Artigos 346 e 351 do Código Tributário Municipal, certifica que nesta data a inscrição acima identificada encontra-se SEM DÉBITOS inscritos ou não em Dívida Ativa. .

A presente certidão, não servirá de prova contra cobrança de qualquer outro débito posteriormente levantado.

Validade: 14/05/2023 12:20:10

Emissão: 15/03/2023 12:20:10

Processo: 06/2023 Certidão Online

A presente Certidão foi elaborada, subscrita e assinada pelos abaixo identificados:

**FUNCIÓNÁRIO:**

Solange da Costa Campos

**FUNÇÃO:**

Ass. Análise de Proc. Dívida Ativa

**MATRÍCULA:**

25097

*Solange da Costa Campos*

ASSINATURA

**FUNCIÓNÁRIO:**

Rosângela Mesquita Otaviano de Oliveira

**FUNÇÃO:**

Diretora do Departamento de Dívida Ativa

**MATRÍCULA:**

10493

*Rosângela Mesquita Otaviano de Oliveira*

ASSINATURA

Emitido por: SOLANGECAMPOS - 15/03/2023 às 12:16:14

Código de Controle de Validação: 135F.73BA.0BAEF



CERTIDÃO DE REGULARIDADE FISCAL Nº: 01-2023/1372327

Código de verificação de autenticidade: a6544d705b44a30ea080b8119332da47

## CERTIDÃO NEGATIVA DE DÉBITOS - CND

IDENTIFICAÇÃO DO REQUERENTE	
CPF / CNPJ: 04.725.674/0001-04	CAD-ICMS: Ativo
NOME / RAZÃO SOCIAL: LABORINFO TECNOLOGIA DA INFORMACAO LTDA	
<p>CERTIFICAMOS, para os fins de direito, e de acordo com as informações registradas nos Sistemas Corporativos da Secretaria de Estado de Fazenda e Planejamento, que, até a presente data, <b>NÃO CONSTAM DÉBITOS</b> perante a RECEITA ESTADUAL para o requerente acima identificado, ressalvado o direito de a Receita Estadual cobrar e inscrever as dívidas de sua responsabilidade, que vierem a ser apuradas.</p>	
EMITIDA EM: 27/01/2023	ÀS 08:44:14
VÁLIDA ATÉ: 27/04/2023	
Certidão emitida com base na Resolução SEFAZ nº 109 de 04/08/2017	
OBSERVAÇÕES	
<p>Esta certidão deve estar acompanhada da Certidão Negativa da Dívida Ativa, emitida pelo órgão próprio da Procuradoria Geral do Estado, nos termos da Resolução Conjunta PGE/SER nº 33/2004.</p> <p>A autenticidade desta certidão pode ser confirmada pela Internet (<a href="http://www10.fazenda.rj.gov.br/SATI-FiscoFacil/publico/autenticidadeHashCertidao/consultaAutenticidadeHash.xhtml">http://www10.fazenda.rj.gov.br/SATI-FiscoFacil/publico/autenticidadeHashCertidao/consultaAutenticidadeHash.xhtml</a>).</p> <p>A verificação de débitos é efetuada pelo CNPJ do requerente, abrangendo sua regularidade fiscal e de estabelecimentos que porventura possuir com mesma raiz de CNPJ. A razão social, quando indicada, é informação apenas ilustrativa.</p> <p>O campo CAD-ICMS atesta a situação do CNPJ do requerente no Cadastro Estadual de Contribuintes do ICMS: ATIVO - estabelecimento inscrito e ativo; DESATIVADO - estabelecimento inscrito e desativado; NÃO INSCRITO - estabelecimento sem qualquer inscrição. No caso de estabelecimento inscrito no CAD-ICMS, sua identificação deverá ser obtida pelo Comprovante de Inscrição e de Situação Cadastral (<a href="http://www.fazenda.rj.gov.br">www.fazenda.rj.gov.br</a>).</p> <p>A condição de não-inscrito ou desativado não desobriga o requerente de possuir inscrição ativa no Cadastro de Contribuintes do ICMS do Estado do Rio de Janeiro caso exerça atividade relacionada no artigo 20 do Anexo I da Parte II da Resolução SEFAZ nº 720/2014.</p>	



PROCURADORIA GERAL DO ESTADO

**CERTIDÃO NEGATIVA DE DÉBITOS EM DÍVIDA ATIVA**

Certifico que, em consulta ao Sistema da Dívida Ativa no dia 06/03/2023, em referência ao pedido 40321/2023, **NÃO CONSTA DÉBITO INSCRITO** em Dívida Ativa para o CPF ou CNPJ informado abaixo:

**RAZÃO SOCIAL:**

LABORINFO TECNOLOGIA DA INFORMAÇÃO LTDA

**CNPJ:**

04.725.674/0001-04

**INSCRIÇÃO ESTADUAL:**

77.26028,5

A certidão negativa de Dívida Ativa e a certidão negativa de ICMS ou a certidão para não contribuinte do ICMS somente terão validade quando apresentadas em conjunto.

Os dados apresentados nesta certidão baseiam-se em pesquisa realizada a partir do CPF ou CNPJ fornecido no momento da apresentação do requerimento.

**Fica ressalvado o direito da Fazenda Estadual de inscrever e cobrar débitos que vierem a ser apurados posteriormente à emissão da presente certidão.**

A aceitação desta certidão está condicionada a verificação de sua autenticidade na INTERNET, no endereço: <https://pge.rj.gov.br/divida-ativa/certidao-de-regularidade-fiscal>

**CÓDIGO CERTIDÃO: CXDP.2110.L.210.9083**

**PESQUISA CADASTRAL realizada em: 06/03/2023 às 13:20:47.6**

Esta certidão tem validade até 02/09/2023, considerando 180 (cento e oitenta) dias após a pesquisa cadastral realizada na data e hora acima, conforme artigo 11 da Resolução nº 2690 de 05/10/2009.

Para maiores informações: <https://pge.rj.gov.br/divida-ativa>

Emitida em 10/03/2023 às 09:38:36.1

17

Voltar

Imprimir



## Certificado de Regularidade do FGTS - CRF

**Inscrição:** 04.725.674/0001-04  
**Razão Social:** LABORINFO TECNOLOGIA DA INFORMACAO LTDA ME  
**Endereço:** R MANUEL SERRA 45 / CENTRO / NILOPOLIS / RJ / 26526-000

A Caixa Econômica Federal, no uso da atribuição que lhe confere o Art. 7, da Lei 8.036, de 11 de maio de 1990, certifica que, nesta data, a empresa acima identificada encontra-se em situação regular perante o Fundo de Garantia do Tempo de Serviço - FGTS.

O presente Certificado não servirá de prova contra cobrança de quaisquer débitos referentes a contribuições e/ou encargos devidos, decorrentes das obrigações com o FGTS.

**Validade:** 01/03/2023 a 30/03/2023

**Certificação Número:** 2023030101144483834960

Informação obtida em 02/03/2023 14:20:53

A utilização deste Certificado para os fins previstos em Lei esta condicionada a verificação de autenticidade no site da Caixa:  
**[www.caixa.gov.br](http://www.caixa.gov.br)**



PODER JUDICIÁRIO  
JUSTIÇA DO TRABALHO

## CERTIDÃO NEGATIVA DE DÉBITOS TRABALHISTAS

Nome: LABORINFO TECNOLOGIA DA INFORMACAO LTDA (MATRIZ E FILIAIS)  
CNPJ: 04.725.674/0001-04  
Certidão n°: 9127311/2023  
Expedição: 02/03/2023, às 14:17:09  
Validade: 29/08/2023 - 180 (cento e oitenta) dias, contados da data de sua expedição.

Certifica-se que **LABORINFO TECNOLOGIA DA INFORMACAO LTDA (MATRIZ E FILIAIS)**, inscrito(a) no CNPJ sob o n° **04.725.674/0001-04**, **NÃO CONSTA** como inadimplente no Banco Nacional de Devedores Trabalhistas. Certidão emitida com base nos arts. 642-A e 883-A da Consolidação das Leis do Trabalho, acrescentados pelas Leis ns.° 12.440/2011 e 13.467/2017, e no Ato 01/2022 da CGJT, de 21 de janeiro de 2022. Os dados constantes desta Certidão são de responsabilidade dos Tribunais do Trabalho.

No caso de pessoa jurídica, a Certidão atesta a empresa em relação a todos os seus estabelecimentos, agências ou filiais.

A aceitação desta certidão condiciona-se à verificação de sua autenticidade no portal do Tribunal Superior do Trabalho na Internet (<http://www.tst.jus.br>).

Certidão emitida gratuitamente.

### INFORMAÇÃO IMPORTANTE

Do Banco Nacional de Devedores Trabalhistas constam os dados necessários à identificação das pessoas naturais e jurídicas inadimplentes perante a Justiça do Trabalho quanto às obrigações estabelecidas em sentença condenatória transitada em julgado ou em acordos judiciais trabalhistas, inclusive no concernente aos recolhimentos previdenciários, a honorários, a custas, a emolumentos ou a recolhimentos determinados em lei; ou decorrentes de execução de acordos firmados perante o Ministério Público do Trabalho, Comissão de Conciliação Prévia ou demais títulos que, por disposição legal, contiver força executiva.

**DECLARAÇÃO DE CONFORMIDADE  
DO EQUIPAMENTO PRIMME PONTO SUPER FACIL**

Nilópolis, 22 de março de 2023.

Item	Página
Modos de Identificação: Biométrico por impressão digital	1
Modos de Identificação: Cartão RFID	1
Memória não volátil;	1
Alarme sonoro;	2
Alarme antivandalismo;	2
Leitor biométrico integrado com resolução mínima de 500 DPI – 1:N;	2
FAR de 1 a cada 100.000, ou seja 0,001% e FER de 1 a cada 1000, ou seja 0,1%;	2
Interface de rede no mínimo de 10/100 Mbps com conector RJ-45;	2
Display de no mínimo 2 (duas) linhas;	2
Capacidade de armazenar campo identificador de, no mínimo, 12 dígitos;	1
Montagem vertical (Parede);	2
Nível de proteção IP65;	VIDE DECLARAÇÃO FABRICANTE
Memória de armazenamento de no mínimo 6 eventos por usuário/dia;	22
Relógio interno com bateria;	2
Permitir o cadastramento de no mínimo 2 (duas) impressões digitais por usuário;	3
Permitir o cadastramento de, no mínimo, 3000 (três mil) usuários;	1
Verificação de digitais em no máximo 0,6 segundos;	2
Permitir importação e exportação de dados no mínimo nos formatos XML,TXT ou CSV via rede de dados (Ex. FTP, TFTP, Gerenciador de arquivo, etc.);	24
Ajuste de parâmetros biométricos;	2
Manter o relógio interno funcionando e os dados armazenados mesmo na falta de energia elétrica;	2
Deverá permitir transferência de arquivo tipo templates entre equipamentos. Diante disso, uma mesma configuração poderá ser replicada aos diversos equipamentos (registrador) sem a necessidade de configurar, desde o início, cada equipamento;	3
Possuir WEB SERVER interno no Hardware;	1
Deverá prover as seguintes formas de aviso; luminosa, textual (display) e sonora para o caso de negativa na identificação da digital;Deverá reconhecer e diferenciar o "dedo morto", impedindo o acesso mediante simulação de digitais em peças de silicone ou materiais similares;	2

**SIDNEI CRIVANO**  
JUNIOR:09009433781

Assinado de forma digital por  
SIDNEI CRIVANO  
JUNIOR:09009433781  
Dados: 2023.03.22 16:00:59 -03'00'

**Laborinfo Tecnologia da Informação Ltda-ME**  
Sidnei Crivano Junior - Sócio  
CPF/MF N° 090.094.337/81 – RG n° 12.073.706-9

**LABORINFO TECNOLOGIA DA INFORMAÇÃO LTDA-ME**  
RUA MANUEL SERRA, 45 – CENTRO – NILÓPOLIS – RJ – CEP: 26.526-000  
TELEFONE: (21) 3762-2277 – E-Mail: [comercial02@laborinfo.com.br](mailto:comercial02@laborinfo.com.br) / [www.laborinfo.com.br](http://www.laborinfo.com.br)  
CNPJ-MF: 04.725.674/0001-04 INSC. EST: 77.260.285

Pinhais, 20 de março de 2023.

## DECLARAÇÃO

À Defensoria Pública Geral do Estado do Rio de Janeiro - RJ

Pregão Eletrônico 01/2023

**HENRY EQUIPAMENTOS ELETRÔNICOS E SISTEMAS LTDA.**, pessoa jurídica de direito privado, devidamente inscrita no CNPJ sob nº 01.245.055/0001-24, com sede na Rua Rio Piquiri, nº 400, Jardim Weissópolis, Pinhais/PR, vem, perante Vossa Senhoria, declarar, por meio de seu Representante Legal e Representante Técnico, que os equipamentos de ponto ofertados no Pregão Eletrônico 01/2023 da Defensoria Pública Geral do Estado do Rio de Janeiro - RJ, utilizam o leitor da fabricante Suprema, modelo SFM6000, cujo atende integralmente as normativas solicitadas pelo IP65, conforme catálogo anexo.

Sem mais para o momento.

JEFFERSON

CHOCHI

ZEMBOVICI:02

450576924

Assinado de forma  
digital por JEFFERSON  
CHOCHI  
ZEMBOVICI:02450576924  
Data: 2023.03.20  
14:34:57 -03'00'

**JEFFERSON CHOCHI ZEMBOVICI**

CPF - 024.505.769-24

CREA-PR Nº :PR-63886/D

REPRESENTANTE LEGAL

CASSIANO

RODRIGUES DA

CRUZ:0310364

2997

Assinado de forma  
digital por CASSIANO  
RODRIGUES DA  
CRUZ:03103642997  
Data: 2023.03.20  
14:35:55 -03'00'

**CASSIANO RODRIGUES DA CRUZ**

CPF - 031.036.429-97

CREA-PR Nº :PR-123995/D

REPRESENTANTE TÉCNICO

2

# PRIMME SF



## Características

- Baseado na portaria n° 373 de 25 de fevereiro de 2011 do Ministério do Trabalho e Emprego e Portaria do Ministério do Trabalho e Emprego - MTE n° 671/21;
- Poderá ser utilizado por empresas autorizadas por convenção ou acordo coletivo a usar sistemas alternativos eletrônicos de marcação de ponto;
- Fabricado em capota altamente resistente plástico ABS;
- Possui memória protegida garantindo a Integridade dos dados de eventos, o que impede a sobre gravação e/ou adulteração das informações;
- Equipamento dotado das seguintes tecnologias de identificação: biometria de digital, biometria de íris, RFID proximidade, SmartCardContactless, leitor de código de barras ou por digitação de senha;
- Marcação de ponto segura contra fraudes e sem restrições;
- Permite o cadastro das informações do empregador, local de trabalho e funcionários, capacidade de armazenar campo identificador de, no mínimo, 12 dígitos;
- Pictograma Led orientativos (Cores verde e vermelho) e beep buzzer para indicação e confirmação de ponto;
- Web Server Interno que permite a extração eletrônica e impressa do registro fiel das marcações realizadas pelo empregado, bem como a importação e exportação de dados;
- Capacidade de gerenciamento de até 15.000 colaboradores na memória;
- Armazena na memória os eventos de: marcação de ponto por PIS (com opção de gravar a referência da marcação de ponto), cadastro de empregador, cadastro de funcionário e alteração de data e hora;
- Memória de armazenamento para mais de 6 eventos por usuário/dia;
- Capacidade para armazenamento de registros em memória: 9.000.000;
- Transfere mais de 3.000 registros/segundo;
- Verificação de digitais em até 0,6 segundos;
- Equipamento dotado de proteções eletrônicas, fechadura e lacre contra-abertura;
- Todos os dados são gravados em memória não volátil;
- Permite a identificação tanto dos empregados quanto do empregador;
- Acompanha base metálica que garante fácil instalação em qualquer ambiente;
- 2(duas)Porta USBs 2.0, com detecção automática do pendrive, para coleta do arquivo de registros, importação e exportação de dados que permite a configuração rápida do equipamento, ajustando informações do empregador, colaboradores e digitais;
- Menu de fácil navegação e em 2 modos de operação: ícones e lista, intercambiável apertando o botão "1" dentro do menu protegido por senha.
- Menu Gestor que permite o cadastro no local de empregador e usuários.
- Recurso de cadastro local, que permite cadastrar usuários usando cartões e referências biométricas não cadastradas no equipamento.



- Sistema de identificação de status e eventos no equipamento: pelo aplicativo embarcado ou software gerenciador é possível consultar o empregador, colaboradores e digitais cadastradas, quantidade de eventos na memória, situação da memória, situação do sistema de bloqueio do equipamento;
- Sistema de relógio em tempo real com bateria de backup, com ajuste da data e hora e configuração do horário de verão;
- Sistema de No-break opcional com recurso de corte inteligente de energia quando o nível de energia baixar demais;
- Permite configurar uma mensagem de até 40 caracteres para ser mostrada em 2 linhas na parte inferior do display.
- Sistema de cadastro de empregador e colaborador no local por meio de autenticação via senha e informação dos dados numéricos;
- Tratamento automático das informações de colaboradores na memória (modo inteligente);
- Possui criptografia e Sdk próprio impedindo que software não autorizado se comunique com o equipamento.
- Possui Leitor biométrico com taxa de falsa aceitação (FAR - False Acceptance Rate) de 0,001%, e taxa de falsa rejeição (FRR - False Rejection Rate) de 0,01%;
- Permite Ajuste de parâmetros biométricos;
- Alarme sonoro e alarme antivandalismo (bip) ;
- Montagem vertical (Parede);

## Operacional

- Armazenamento dos dados em memória flash, com sistema de gerenciamento interno garantindo a integridade das informações;
- Dados do empregador: grava na memória a Razão Social, CNPJ/CPF, CEI e endereço do local de trabalho;
- Lista de funcionários: é possível gerenciar uma lista de até 15.000 funcionários, contendo matrículas, PIS e nome;
- Leitor biométrico com sensor ótico, resistente a riscos e desgaste, de 500 DPI e capacidade de armazenamento de 1.000 digitais, 9500 (Opcional), e 19.000 (Opcional). Ainda conta com tecnologia antifraude que impede a utilização de digitais falsas de silicone e gelatina (Opcional);
- Leitor biométrico com sensor ótico e tecnologia antifraude (LFD), que faz a detecção de dedo vivo, permitindo identificar tentativas de fraude como a utilização de digitais falsas de silicone e gelatina;
- Possui aplicativo de configuração embutido, não necessita de instalação e oferece suporte a qualquer plataforma (Windows e Linux) que possua apenas um navegador de internet;
- Tipos de comunicação: TCP-IP 10/100 Mbits V4 e RS232 nativos, comunicação via WI-FI(1), GPRS(1), 3G(1) e RS 485(1) via módulo externo ligado a porta RS232;
- Permite fixar IP fixo ou até mesmo trabalhar com DHCP;
- Opções de velocidade de comunicação em RS 232: 115.200 bps e 9.600 bps (2 velocidades distintas);
- Trabalha com os dados contidos em memória do equipamento para autenticação do ponto, não depende de software externo e não faz autenticação automática;
- Teclado: 18 teclas sendo 10 em padrão telefônico e 8 teclas adicionais de função. Teclado opcional que atende o padrão da NBR 9050;
- Utiliza display gráfico de cristal líquido de 2.8 polegadas Touchscreen;
- Modo da verificação das digitais: trabalha em dois modos 1:N e 1:1, no 1:N é feita uma comparação da digital com toda a memória (acionado por uma tecla ou Auto On) e 1:1 a comparação é feita com uma digital em específico obtida com a prévia informação da matrícula (fornecida via teclado ou crachá);
- Leitor de cartões Mifare: suporte a cartões Smart Card Contactless 13 MHz de 1 Kbytes e outros;

- Leitor de cartões de proximidade: suporte aos padrões Unique, HID, Indala e outros;
- Leitor de códigos de barras: suporte aos padrões 2 de 5 intercalado e não intercalado, padrão 3 de 9 e também nos padrões 128 (Qr Code);
- Relógio em tempo real com gerenciamento da passagem da hora, minuto, segundo, dia, mês e ano. Possui uma bateria de lítio com capacidade de manter o relógio por mais de um ano com o equipamento desligado;
- Calendário perpétuo;
- Fonte opcional com sistema de corte da energia do No-break quando a tensão da bateria atingir nível insuficiente para operação;
- Monitor interno do circuito: possui um sistema de gestão interno (Watchdog) para supervisão do funcionamento do equipamento e dos níveis de tensão;
- Coleta de dados: os registros podem ser coletados via aplicativo embarcado em um navegador de internet ou via USB no próprio equipamento ou via software gerenciador;
- Sistema de proteção contra violação: o equipamento é dotado de lacre físico e de sensores que bloqueiam o equipamento em qualquer tentativa de violação;
- Controle do teclado numérico.
- Recurso de gravação do evento de ponto por referência (tipo 7: via teclado, cartão, biometria), habilitado via protocolo ou menu. Permite gerenciar eventos de usuários com mais de um contrato.
- Permite habilitar/desabilitar autoon e tornar a apresentação de digital obrigatória.
- Web Server permite exportar os eventos de ponto e importar e exportar os dados de empregador, colaboradores, configurações, biometrias e log de sistema, transferência de arquivo tipo templates entre equipamentos.
- Permite cadastrar digital de usuário diretamente do web Server.
- Permitir o cadastramento de 10 (dez) impressões digitais por usuário;
- O botão "i" mostra um resumo de dados do equipamento.
- Menu de teste de leitoras.
- Menu técnico para diagnóstico de interfaces e restauração de login e senha.
- Permite desativar o teclado, a confirmação dessa operação ira salvar no log de operações para identificação a ação realizada.
- Possui recurso de aviso sonoro via aplicação web embarcada para identificar o equipamento.
- Permite acessar a aplicação web embarcada através de um nome de identificação na rede.
- Possui sistema de modo de trabalho como servidor ou modo cliente.
- Permite fixar o acesso do equipamento apenas a um computador em específico.
- (1) *Necessita módulo externo adicional.*

## **Ambiente**

- Temperatura de operação: -15 °C a 55 °C (sem condensação);
- Temperatura para estocagem: -20 °C a 60 °C;
- Faixa de umidade para funcionamento: 0 a 95%;
- Nível aceitável de Luz para funcionamento: 3.000 Lux.

## **Elétrica**

- Fonte chaveada: 90 a 240 VAC;
- Tensão de operação: 14,5 V;
- Potência média: 7 W;
- Consumo médio de corrente: 500 mA.
- No-break (bateria) interna com autonomia de até 4 horas na falta de energia elétrica principal.

A Henry Equipamentos Eletrônicos e Sistemas Ltda. reserva o direito de realizar alterações técnicas sem aviso prévio. Imagens meramente ilustrativas.

## Medidas do Produto

- Peso: 0,710 kg;
- Altura: 17,58 cm;
- Profundidade: 8 cm;
- Largura da base: 23,44 cm.

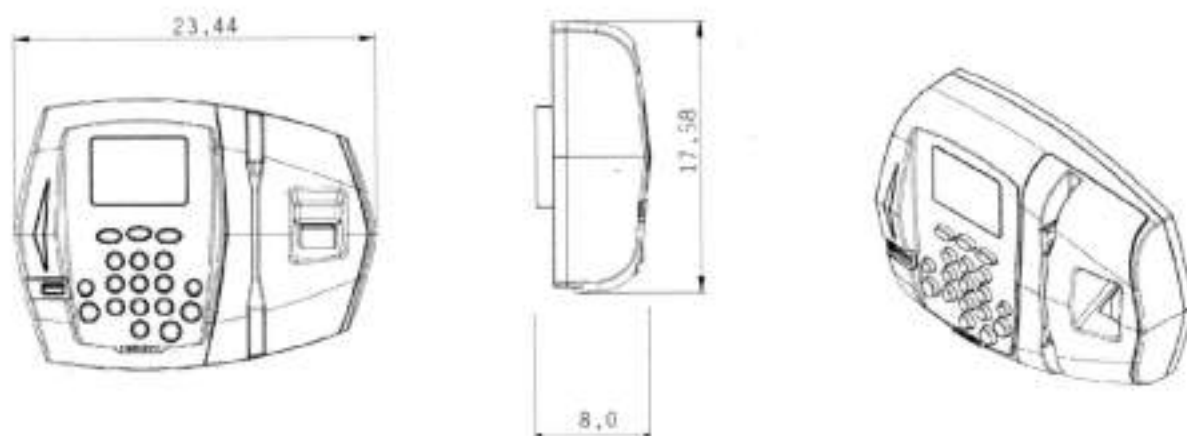

## Medidas da Embalagem

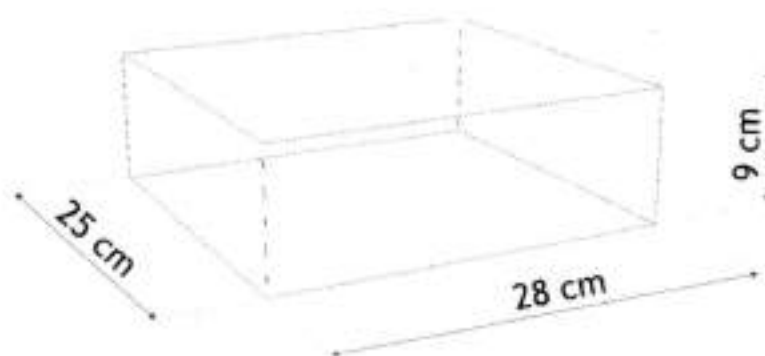

# PRIMME SF

Manual do Aplicativo de Configuração



## INTRODUÇÃO

Este manual visa explicar a utilização do software embarcado do equipamento Primme Super Fácil Ponto. De fácil utilização e com suporte a todos os navegadores de internet e sistemas operacionais, permite a rápida configuração do equipamento, veja como:

Henry Equipamentos Eletrônicos e Sistemas Ltda.

## SUMÁRIO

1. INÍCIO .....	4
2. COLABORADORES .....	7
3. MENU EMPREGADOR.....	10
4. MENU CONFIGURAÇÕES.....	11
4.1. Info .....	12
4.2. Geral .....	13
4.3. Comunicação.....	15
4.4. Segurança .....	17
4.5. Biometria .....	18
5. DATA E HORA.....	20
5.1. Horário de Verão .....	21
6. DADOS.....	21
6.1. Download de Eventos .....	22
6.1.1. Todos os Eventos .....	22
6.1.2. Filtro por NSR.....	22
6.1.3. Filtro por data e hora .....	22
6.2. Exportação Dados .....	23
6.3. Importação Dados .....	24
7. SAIR .....	25

## 1. INÍCIO

O aplicativo embarcado do Primme Super Fácil Ponto fornece ferramentas que facilitam a instalação e configuração do equipamento. Pode ser acessado através qualquer navegador, portanto é independente do sistema operacional instalado na máquina.

A conexão pode ser feita através de rede TCP/IP cabeada ou wireless.

### Comunicação TCP/IP (com o navegador acessando 3 relógios)

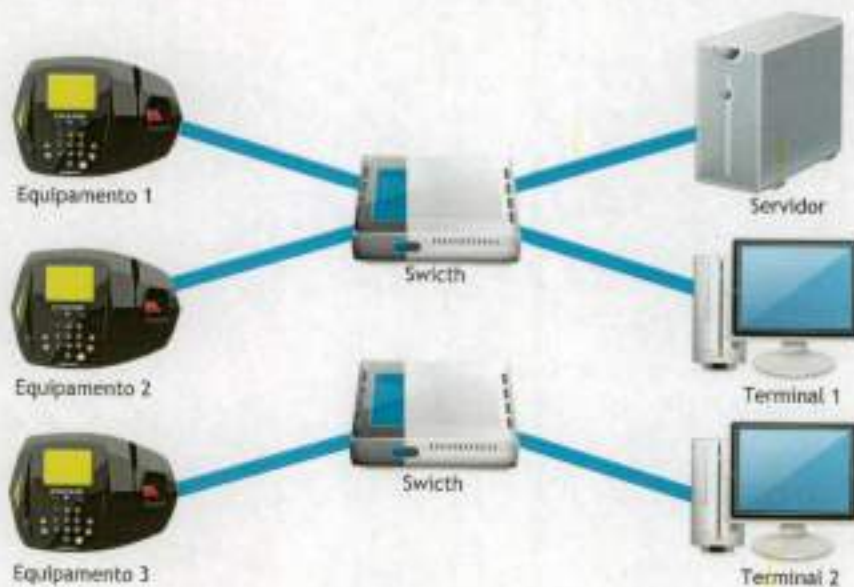



Pelo aplicativo podem ser ajustadas as seguintes configurações:

- Configurações gerais de funcionamento.
- Ajuste da data e hora e horário de verão.
- Gerenciamento do empregador.
- Gerenciamento dos colaboradores.
- Download e upload dos dados.
- Download de eventos.
- Impressão de eventos.

Para que a conexão seja possível basta ajustar as configurações de comunicação (IP) e acessar via navegador de internet. Na barra de endereço do navegador você deverá digitar o IP que foi configurado no equipamento.



Tela principal do aplicativo embarcado Primme Super Fácil Ponto:



O usuário padrão para acesso é "primmesf" e a senha "121314".

A senha do sistema é a mesma do menu do equipamento, portanto se for configurada uma senha através do equipamento, esta deverá ser usada no campo acima para acessar o aplicativo.

## 2. COLABORADORES

A tela do menu COLABORADORES lista os colaboradores cadastrados, permitindo edição dos já cadastrados e inclusão de novos funcionários.

Os seguintes dados podem ser configurados:

Pk	Nome	Referência	Operação
670130300015	Colaborador 3	3	Editar Excluir
670130300016	Colaborador 4	4	Editar Excluir
670130300017	Colaborador 5	5	Editar Excluir
670130300018	Colaborador 6	6	Editar Excluir
670130300019	Colaborador 7	7	Editar Excluir
670130300020	Colaborador 8	8	Editar Excluir
670130300021	Colaborador 9	9	Editar Excluir
670130300022	Colaborador 10	10	Editar Excluir
670130300023	Colaborador 11	11	Editar Excluir
670130300024	Colaborador 12	12	Editar Excluir
670130300025	Colaborador 13	13	Editar Excluir
670130300026	Colaborador 14	14	Editar Excluir
670130300027	Colaborador 15	15	Editar Excluir
670130300028	Colaborador 16	16	Editar Excluir
670130300029	Colaborador 17	17	Editar Excluir

Nome - Nome do colaborador

PIS - Numero do pis

Verificação de digital - Opção que define se o funcionário ira realizar a verificação da digital no momento da marcação de ponto.

Referências do colaborador - Campo de inserção do numero de matricula do colaborador. Permite que sejam colocados duas referencias para o mesmo pis.

Feito isso, clique em salvar.

Para atualizar os dados cadastrais do colaborador, clique em "Editar" na linha da matricula desejada. Caso queira excluir o colaborador, basta clicar em Excluir.

1)	Referências	Operação	2)	Colaborador	13	13	Ed
	3	Editar Excluir		Colaborador 14	14	Ed	
	4	Editar Excluir		Colaborador 15	15	Ed	
	5	Editar Excluir		Colaborador 16	16	Ed	
	6	Editar Excluir		Colaborador 17	17	Ed	
	7	Editar Excluir		12			

1) Ao lado das informações de cada colaborador existem dois ícones que tem por finalidade atualizar os dados do colaborador ou excluí-lo memória do equipamento.

2) Quando há muitas matrículas na listagem utilize o botão de navegação entre as páginas.

3)

## Busca Colaborador

Informe um dos campos abaixo e clique em Buscar.

Nome	<input type="text"/>	(Máximo 52 caracteres)	?
PIS	<input type="text"/>	(Máximo 12 caracteres)	?
Referência	<input type="text"/>	(Máximo 20 caracteres)	?

[Voltar](#)   [Buscar](#)

3) Filtros - Os colaboradores cadastrados podem ser filtrados por nome, número do PIS ou referência.

### 3. MENU EMPREGADOR

Fornecer acesso às informações do empregador.

Empregador	
Razão social	Teste Henry
Local	Teste Teste
Tipo de documento	CPF
Documento	000.000.000-00
CEI	000.000.000-00

Salvar

**Razão social** - Nome do empregador

**Local** - Definição do local de instalação

**Tipo de documento** - CNPJ ou CPF

**Documento** - Número do CNPJ ou CPF

**CEI** - Cadastro específico no INSS

Após inserir os dados clique em salvar.

Quando os dados dos campos "Documento" e "CEI" forem inválidos, o fundo dos campos ficará vermelho.

## 4. MENU CONFIGURAÇÕES

Nesse menu podem ser ajustadas as configurações de funcionamento do equipamento. Para facilitar a visualização dos dados é feita uma categorização do tipo de configuração no formato de abas.

Informações		
Número de Identificação	05715051300021541	?
Modelo do Equipamento	Primeo S2	?
Versão Firmware	1.0.0.0	?
Versão Protocolo	1.0.0.15	?
Leitor 1	Barra	?
Leitor 2	Wiegand	?
Leitor 3	Biometria	?
Leitor 4	Desabilitado	?
Eventos	000000068	?
Colaboradores	00016	?
Quantidade de usuários com digital	Sem digitais cadastrados	?
Espace restante para digitais	09590	?
Tamanho módulo biométrico	09590	?

13

## 4.1. Info

Exibe informações sobre o modelo do equipamento.

The screenshot shows the 'Configurações' (Settings) application interface. The 'Info' tab is selected, displaying a table of system information. The table has three columns: the parameter name, the current value, and a help icon (a question mark in a circle). The parameters listed are:

Informações		
Número de Identificação	05715051300021541	?
Modelo do Equipamento	Prime SF	?
Versão Firmware	1.0.0.0	?
Versão Protocolo	1.0.0.15	?
Leitor 1	Barra	?
Leitor 2	Wiegand	?
Leitor 3	Biometria	?
Leitor 4	Desabilitado	?
Eventos	0000000/0	?
Colaboradores	00016	?
Quantidade de usuários com digital	Sem digitais cadastrados	?
Espaco restante para digitais	05590	?
Tamanho modulo biometrico	05590	?

Exibe informações sobre o modelo do equipamento.



## 4.2. Geral

Aba de configurações gerais do equipamento.

**Configurações**

Info Geral Comunicação Segurança Biometria

— Geral —

Display  ?  
(Máximo 40 caracteres)

Número do equipamento  ?

Status online ?  Ecrã online ?

Modo inteligente ?  Cadastro local ?

Teclado numérico habilitado ?  Salvar estado de referência ?

Ação online: Testar ?

Salvar

Display - Mensagem de até 40 caracteres que será exibida no display do equipamento.

Numero do equipamento - Exibe o numero de identificação local do equipamento.

Status online - Quando ativado, os status de utilização do equipamento são enviados ao software gerenciador.

Modo inteligente - Quando ativado o equipamento otimiza a verificação dos dados e só grava na memória quando houver uma real necessidade, dessa forma a memória é poupada e a vida útil do equipamento é aumentada.

Teclado numérico habilitado - Define se o teclado estará habilitado ou desativado.

Aviso sonoro: Faz um teste do som do equipamento.

Evento online - Quando ativo, os eventos realizados no equipamento são enviados ao software gerenciador.

Cadastro local - Habilita o cadastro de colaboradores diretamente no equipamento através das leitoras.

Salvar evento de referencia - Grava na memória a referencia que gerou evento.

Para alterar as configurações do equipamento, selecione o campo a ser modificado e faça as alterações desejadas.

## 4.3. Comunicação

Aba das configurações de comunicação. Nesta aba podem ser visualizadas e alteradas as informações de conexão do equipamento.

### Configurações

Info
Geral
Comunicação
Segurança
Biometria

Comunicação

Tipo de comunicação	Top/Ip <span style="float: right;">?</span>
Velocidade de comunicação	115200 bps <span style="float: right;">?</span>
DHCP	Desabilitado <span style="float: right;">?</span>
IP	192.168.000.218 <span style="float: right;">?</span>
Gateway	192.168.000.002 <span style="float: right;">?</span>
Endereço MAC	08:14:14:FF:BC:AD <span style="float: right;">?</span>
Máscara de sub-rede	255.255.000.000 <span style="float: right;">?</span>
Endereço DNS	192.168.000.002 <span style="float: right;">?</span>
Porta TCP	3000 <span style="float: right;">?</span>
TCP Mode	Modo Servidor <span style="float: right;">?</span>
Endereço Servidor	192.168.000.002 <span style="float: right;">?</span>
Nome na rede	PRIMMESF0021541 <span style="float: right;">?</span>

Salvar

22

Tipo de comunicação - Nesse campo será definido o modo de comunicação do equipamento.

Velocidade de comunicação - Indica a velocidade de comunicação serial do equipamento.

DHCP - Ativa a configuração automática dos parâmetros de comunicação quando em redes com o servidor DHCP ativado.

IP - Endereço IP atribuído ao equipamento para ser utilizado nas comunicações TCP/IP.

Gateway - Endereço da máquina responsável pela conexão entre redes.

Endereço MAC - Endereço físico associado a interface de comunicação que conecta o dispositivo a rede.

Mascara de sub-rede - Definição de faixa de endereços IP que comunicarão com o equipamento.

Endereço DNS - endereço do servidor de resolução de nomes na rede.

Porta TCP - Porta de comunicação que será utilizada com o software gerenciador.

TCP Mode - essa opção seleciona o modo de conexão do equipamento com software gerenciador.

Endereço Servidor - Endereço do servidor da rede para conexão no modo cliente.

Nome na rede - Pode ser utilizado para acessar o equipamento via navegador, sem necessidade do conhecimento do IP do mesmo.

## 4.4. Segurança

Na aba das configurações de segurança é possível configurar os recursos de segurança fornecidos pelo Primme Super Fácil Ponto.

Nome de usuário - Login para acessar o gerenciador.

Senha de acesso - Permite alterar a senha de acesso ao menu do equipamento. Essa mesma senha é utilizada para acessar o aplicativo web embarcado.

Conexão segura - Permite especificar um determinado IP que será o único capaz de acessar o equipamento.

## 4.5. Biometria

(somente para equipamentos do modelo biométrico)

**Configurações**

Info Geral Comunicação Segurança **Biometria**

Biometria

Leitoras verificam digital  AutoOn

Trata I:M  Digital obrigatória

Sensibilidade	55	*(48-55)	?
Nível de Segurança	80	*(65-87)	?
Qualidade de imagem	40	*(48-51)	?
Modo Rápido	54	*(48-54)	?
Luminosidade	Externa		?

Restaurar Padrão

Salvar

Leitoras verificam digital - Esta opção faz com que seja solicitada a confirmação da identificação através da biometria quando a entrada é com o cartão.

Trata 1:N - Quando ativo, a tecla de atalho de solicitação de digital irá funcionar.

AutoOn - Esta opção habilita o recurso de identificação apenas posicionando o dedo sobre o sensor.

Digital Obrigatória - Essa opção faz com que seja obrigatória a verificação de digitais.

Logo abaixo dessas opções contem as configurações do modulo biométrico.

Sensibilidade - sensibilidade do leitor biométrico na leitura de biometrias;

Nível de Segurança - nível de segurança do modulo biométrico ao verificar uma biometria;

Qualidade de imagem - regula o grau de qualidade na coleta da imagem pelo modulo biométrico;

Modo Rápido - verificação rápida de biometrias no modulo;

Luminosidade - Ambientes com muita claridade exigem uma configuração para ambientes externos. Ao contrario de lugares com luminosidade controla, os quais a opção sugerida é 'Ambientes internos'.

## 5. DATA E HORA

Na Aba relógio estão contidas as ferramentas para configurar data e hora no Primme Super Fácil Ponto. Clique em “sincronizar data e hora com o computador” para exibir a hora atual configurada no servidor.

Se desejar configurar manualmente, clique dentro do campo data/hora atual e configure conforme necessidade. Em seguida clique em salvar para que as configurações sejam enviadas para o equipamento.

**Relógio**

Data/Hora

Data/hora atual 21/05/13 14:23:26 (dd/mm/aa hh:mm:ss) ?

Sincronizar data e hora com o computador

Horário de verão

Habilitar ?

Data de início 00/00/00 (dd/mm/aa)

Data de término 00/00/00 (dd/mm/aa)

Salvar



## 5.1. Horário de Verão

Para ajustar o horário de verão, marque a opção como na imagem abaixo, feito isso defina a data de início e término do horário de verão clicando nos campos de data inicial e final, após configurar a data, clique em salvar para que as configurações sejam aplicadas.

Horário de verão

Habilitar

Data de início  (dd/mm/aa)

Data de término  (dd/mm/aa)

Salvar

## 6. DADOS

Este menu tem por finalidade realizar a coleta dos eventos (Arquivo Fonte de Dados) da memória e facilitar a configuração, inserção e extração dos dados do equipamento por meio de importação e exportação de informações

MENU

Colaboradores | Empregador | Configurações | Relógio | **Dados** | Sair

28

## 6.1. Download de Eventos

Opção para realizar a coleta dos eventos armazenados em memória. O download pode ser feito de três maneiras: Todos os eventos, filtro por NSR e filtro por data.

Existem duas maneiras para visualizar os eventos, uma é salvando o arquivo no servidor e a outra é "Gerar registro fiel das marcações" que possibilita a visualização direta no navegador.

### 6.1.1. Todos os Eventos

Utilizando essa opção o download será realizado de forma completa, com todos os eventos que estão na memória.

Exportação de eventos

Todos os eventos  Salvar | Gerar registro fiel das marcações

### 6.1.2. Filtro por NSR

Utilizando essa opção será coletado um arquivo começando a partir do número informado até o número final desejado.

Filtro por NSR  Salvar | Gerar registro fiel das marcações

Do evento 000000001 até o evento 000000372

### 6.1.3. Filtro por data e hora

Essa opção permite que o registro seja filtrado por data e hora. Os eventos serão coletados com base na data e hora informada até o final da memória.

Filtro por Data  Salvar | Gerar registro fiel das marcações

Da data 15/05/13 17:00 até a data 21/05/13 14:58

## 6.2. Exportação Dados

Essa tela fornece os recursos para exportação de dados do equipamento.

As informações possíveis a serem exportadas estão:

Empregador - Exporta as configurações do empregador.

Colaboradores - Exporta as informações dos colaboradores contidas no equipamento. (pode se visualizar direto do navegador, ao clicar em imprimir).

Biometrias - Exporta as biometrias cadastradas no equipamento.

Configurações - Exporta as configurações aplicadas no equipamento.

Log de sistema - Exporta os eventos registrados no equipamento.

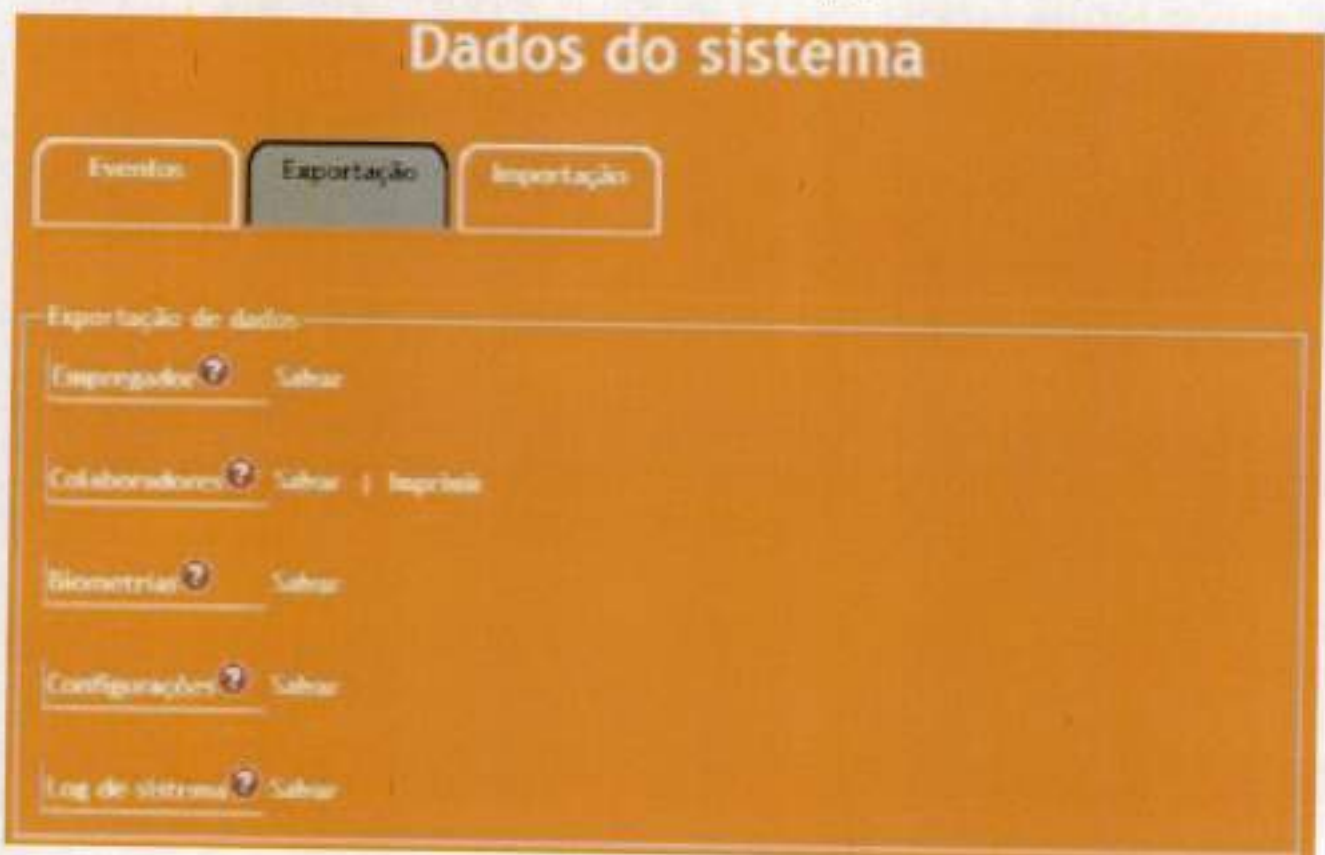

## 6.3. Importação Dados

Nessa tela são fornecidos recursos para importação de informações para a memória como configurações, empregador, colaboradores e biometria. (Note que o nome do arquivo tem que estar iguais os exemplos abaixo, para que o equipamento reconheça os arquivos que serão importados).

1) empregador.txt

Arquivo com as informações do empregador.

2) colaborador.txt

Arquivo com as informações dos colaboradores.

3) biometria.txt

Arquivo contendo as informações das biometrias dos colaboradores

4) configurações.txt

Arquivo com as configurações a serem aplicadas no equipamento.

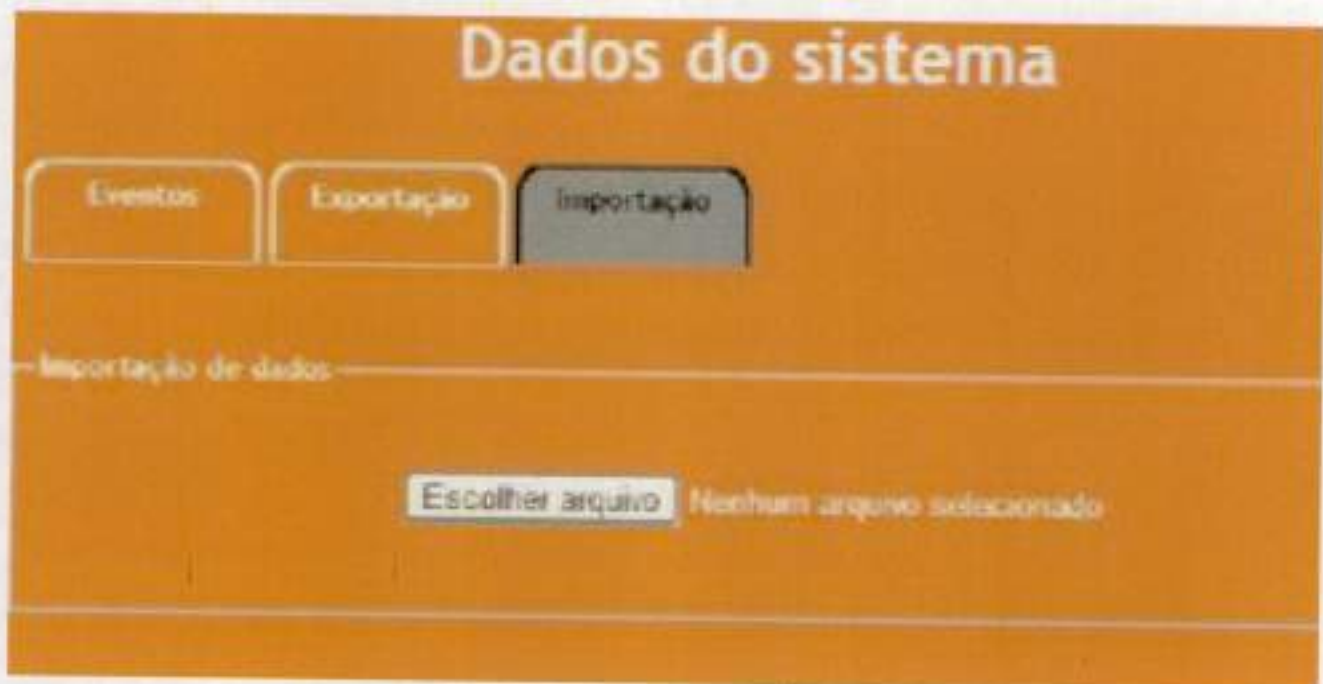

## 7. SAIR

Realiza o logout do sistema e retorna para pagina de login.



ador | Configurações | Relógio | Dados | **Sair**

**HENRY**  
www.henry.com.br

+55 41 3661-0100 | R. Rio Piquiri, 400 - Jardim Weissópolis - Pinhais/PR - Brasil  
CEP: 83322-010 | CNPJ: 01.245.055/001-24 | Inscrição Estadual: 90.111.008-53

32



SERVIÇO PÚBLICO FEDERAL  
CONSELHO REGIONAL DE ENGENHARIA E AGRONOMIA DO RIO DE JANEIRO - CREA-RJ

CERTIDÃO DE ACERVO TÉCNICO Nº: 80588/2015



\*\*\* ACOMPANHA ESTA CERTIDÃO ATESTADO(S) CONTENDO 3 FOLHA(S) \*\*\*\*\*

CERTIFICO PARA FINS DE ACERVO TÉCNICO QUE NOS ARQUIVOS DESTA CREA, CONSTA(M) ART(S)  
EM NOME DO PROFISSIONAL: .....

.....  
RUIVAR CRESPO SARDINHA JUNIOR.....  
Registro.....: 2011110963.....  
Titulo Profissional.....: TECNOLOGO EM REDES DE COMPUTADORES .....

.....  
ART Nº 0L00094242 - de 19/12/2014..... Natureza: OBRA E SERVICO.....  
Baixada em: 08/12/2015 por: CONCLUSAO.....  
EXECUTANTE: LABORINFO TECNOLOGIA DA INFORMACAO LTDA - ME e Reg: 2014200758.....  
Contratante: CIA ESTADUAL DE AGUAS E ESGOTOS-CEDAE.....  
Endereço: AVENIDA PRESIDENTE VARGAS 2655 - CIDADE NOVA.....  
RIO DE JANEIRO RJ.....

Atividade Técnica (1): EXECUCAO DE INSTALACAO.....  
(2): MANUTENCAO DE EQUIPAMENTO.....

Especificação da Atividade (1): OUTROS.....  
Complemento (1): OUTROS .....

Informação Complementar: .....

SERVIÇO DE MANUTENÇÃO PREVENTIVA E CORRETIVA DO SISTEMA DE CONTROLE ACESSO E PONTO ..  
ELETRÔNICO NAS DEPENDÊNCIAS DA CEDAE. ....

Nº do contrato: 107/2014.....  
Quantificação: 89.00 un.....  
Data de Início: 24/11/2014.....  
Prazo do Contrato: DETERMINADO.....12 mes(es).....  
Valor de Contrato/Honorário: R\$ 410.500,00.....

Endereço: DIVERSOS LOGRADOUROS S/N - - DIVERSOS.....  
OUTROS RJ.....

Rio de Janeiro, 9 de Dezembro de 2015

*[Handwritten signature]*  
RICARDO ROVO DE SOUZA LIMA  
Coordenador de Registro Cadastro e Acervo Técnico - Mat. 743  
(POR DELEGAÇÃO)

Adriano Kiu.  
ID: 99980086-8

*Confere original 21/03/23*

## ATESTADO DE CAPACIDADE TÉCNICA

Atestamos para os devidos fins, que a empresa **LABORINFO TECNOLOGIA DA INFORMAÇÃO LTDA**, inscrita no CNPJ sob o nº **04.725.674/0001-04**, estabelecida na Rua Manuel Serra, 45 – Centro – Nilópolis – RJ – CEP 26.526-000, prestou para a **COMPANHIA ESTADUAL DE ÁGUAS E ESGOTOS – CEDAE**, com sede na Av. Presidente Vargas, 2655 / 7º andar – Centro – Rio de Janeiro – RJ, inscrita no CNPJ sob o nº **33.352.394/0001-04**, o fornecimento de serviços de sistema de controle de acesso e ponto eletrônico.

Encontram-se instalados nas dependências da CEDAE os equipamentos e sistema de controle de ponto e acesso adiante expendidos:

Sistema de Gerenciamento de Controle de Acesso e Ponto para mais de 7.000 usuários (servidores, prestadores de serviços, terceirizados, etc.)

Unidade CEDAE	Endereço	Bairro	Município	Tipo de Equipamento		
				Catracas de Controle de Acesso Modelo Card 5 (aproximação e digital) sem cofre coletor	Catracas de Controle de Acesso Modelo Card 5 (aproximação e digital) com cofre coletor	Ponto Eletrônico Modelo Primme
Cedae – Angra dos Reis	Rua Professor Lima 140	Centro	Angra dos Reis			1
Cedae – Retiro da Imprensa	Rua Retiro da Imprensa 76	Centro	Belford Roxo			1
Cedae – Floripes Rocha	Rua Floripes Rocha 42	Centro	Belford Roxo			1
Cedae – Cachoeira de Macacú	Rua Mauricio Abreu, 190	Centro	Cachoeira de Macacú			1
Cedae – Duque de Caxias	Avenida Manoel Teles 237	Centro	Duque de Caxias			2
Cedae – Itaguaí	Rua Prof. Jose Maria de Brito, 13	Centro	Itaguaí			1
Cedae – Macaé	Avenida Rui Barbosa 870	Centro	Macaé	1	1	1
Cedae – Maricá	Rua Barão de Inoã 287	Centro	Maricá			1
Cedae – Miracema	Rua Santo Antônio 359	Centro	Miracema			1
Cedae – Nilópolis	R. Vereador Francisco Nunes, 1000	Nilópolis	Nilópolis			1
Cedae – Guandu	Estrada Rio-São Paulo Km 32	Centro	Nova Iguaçu	1	1	2
Cedae – Nova Iguaçu	Rua Luiz de Camões 691	Nova Iguaçu	Nova Iguaçu			1
Cedae – Pirai	Rua Capitão Manoel Torres 283	Centro	Pirai			1
Cedae – Queimados	Estr. Carlos Sampaio, 176	Queimados	Queimados			1
Cedae – Rio Bonito	Rua Nilo Peçanha, 130	Centro	Rio Bonito			1



Av. Pres. Vargas, 2655 - Cidade Nova - Rio de Janeiro - CEP 20.210-030  
www.cedae.com.br

*Confira o original 2103/023*

Adriano Ribeiro da Silva  
ID: 99980086-8



ESTE ATESTADO ENCONTRA SE ARQUIVADO NO CREA RJ  
JUNTO COM A(S) ART(S) DE NÚMERO 03.0034262  
FAZENDO PARTE INTEGRANTE DA CERTIDÃO NÚMERO  
805882015 FOLHA NÚMERO 2/4 RIO DE JANEIRO  
09/12/2015

*Adriano*



**Adriano Ribeiro da Silva**  
ID: 99980086-8

*Confere c/ original  
23/03/2023*



Cedae - Benfica	Rua Prefeito Olimpio de Melo 1676	Benfica	Rio de Janeiro			2
Cedae - Lameirão	Rua Irapuru, 540 - Lameirão	Santíssimo	Rio de Janeiro			1
Cedae - Rocha	Rua Frei Pinto, 93	Rocha	Rio de Janeiro			1
Cedae - Campinho	Estrada Intendente Magalhães, 504	Campinho	Rio de Janeiro			1
Cedae - Sede	Avenida Presidente Vargas, 2655	Cidade Nova	Rio de Janeiro	1	7	7
Cedae - Botafogo	Av. Repórter Nestor Moreira, 76	Botafogo	Rio de Janeiro			1
Cedae - Copacabana	Rua Francisco Sá, 75	Copacabana	Rio de Janeiro			1
Cedae - Cidade Nova	Rua Amoroso Lima, 23	Cidade Nova	Rio de Janeiro			2
Cedae - Todos os Santos	Rua José Bonifácio, 528	Todos os Santos	Rio de Janeiro			1
Cedae - São Cristóvão	Avenida Pedro II, 67	São Cristóvão	Rio de Janeiro			1
Cedae - Centro	Rua de Santana, 235	Centro	Rio de Janeiro	1	1	1
Cedae - Univercedae	Rua Euclides da Cunha, 95 (Univercedae)	São Cristóvão	Rio de Janeiro			1
Cedae - Capitão Félix	Rua Capitão Félix, 426	Benfica	Rio de Janeiro			2
Cedae - Galeão	Estrada do Galeão, 1700	Ilha do Governador	Rio de Janeiro			1
Cedae - Jacarepaguá	Estrada da Covanca, 132	Jacarepaguá	Rio de Janeiro			2
Cedae - Deodoro	Rua João Vicente, 2231	Deodoro	Rio de Janeiro			2
Cedae - Campo Grande	Rua Augusto Vasconcelos, 468	Campo Grande	Rio de Janeiro	1	1	1
Cedae - Penha	Rua Cuba, 01	Penha	Rio de Janeiro			2
Cedae - Mendanha	Estrada do Mendanha, 3109	Campo Grande	Rio de Janeiro			1
Cedae - Engenho de Dentro	Rua Pemambuco, 1	Engenho de Dentro	Rio de Janeiro			1
Cedae - Vila Kosmos	Rua Alecrim, 1085	Vila Kosmos	Rio de Janeiro			2
Cedae - São Fidélis	Rua Cel. Comendador Dantas, 2	Centro	São Fidélis			1
Cedae - Laranjal	Rodovia Amaral Peixoto Km 13,5	Laranjal	São Gonçalo	1	1	2
Cedae - Cajú	Rua Carlos Seidl, 1580	Cajú	Rio de Janeiro			1
Cedae - ETE Alegria	Rua Boas Vindas, S/N	Cajú	Rio de Janeiro			1
Cedae - ETE Barra	Av. Ayrton Senna, 1791	Barra da Tijuca	Rio de Janeiro			1
Cedae - Cel. Moreira César	Rua Cel. Moreira César, 157	Centro	São Gonçalo			2
Cedae - São Gonçalo	Estrada Br-101, Km 10,5	Boa Vista	São Gonçalo			1
Cedae - São João de Meriti	Rua Euclides da Cunha, 470	Centro	São João de Meriti			1
Cedae - Teresópolis	Rua Feliciano Sodré, 848	Várzea	Teresópolis			1
<b>Quantidade Total de Equipamentos</b>				<b>6</b>	<b>12</b>	<b>62</b>

*Confere original 21/05/2027*

Adriano Ribeiro da SILVA  
 ID: 99980066-8



Av. Pres. Vargas, 2655 - Cidade Nova - Rio de Janeiro - CEP 20.210-030  
 www.cedae.com.br



ESTE ATESTADO ENCONTRA SE ARQUIVADO NO CREA RJ,  
JUNTO COM A(S) ART(S) DE NUMERO 01.00094242 .  
FAZENDO PARTE INTEGRANTE DA CERTIDÃO NUMERO  
R06882016, FOLHA NUMERO 314 RIO DE JANEIRO  
09/12/2016



Adriano Ribeiro da Silva  
ID: 99980086-8

*Cópia de  
original  
21/03/2013*

37

Início do Contrato: 24/11/2014  
Término do Contrato: 24/11/2015  
Valor anual estimado do Contrato: R\$ 410.500,00

Responsável Técnico: Ruimar Crespo Sardinha Junior  
Título Profissional: Tecnólogo em Redes De Computadores  
RNP: 200996568-0  
Registro no CREA: 2011110963

Outrossim, esclarecemos que a LABORINFO TECNOLOGIA DA INFORMAÇÃO LTDA., demonstra estar tecnicamente capacitada para realização de seus compromissos, inexistindo qualquer fato desabonador em relação a mesma.

Rio de Janeiro, 03 de novembro de 2015.

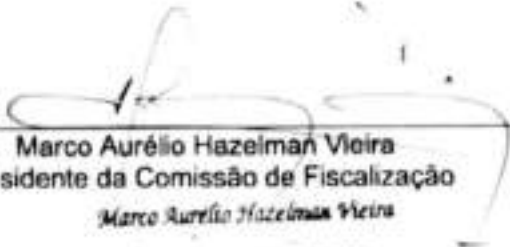
  
Marco Aurélio Hazelman Vieira  
Presidente da Comissão de Fiscalização  
*Marco Aurélio Hazelman Vieira*  
Reg. 0-010785-2 CEDAE

ESTE ATESTADO ENCONTRA-SE ARQUIVADO NO CREA RJ  
JUNTO COM A(S) ART(S) DE NÚMERO: 0,00094242  
FAZENDO PARTE INTEGRANTE DA CERTIDÃO NÚMERO  
80588-2015, FOLHA NÚMERO 4/4 RIO DE JANEIRO  
09/12/2015

Adriano Ribeiro da Silva  
ID: 99980086-8

*Confere e/  
original  
21/09/2023*





ESTADO DO RIO DE JANEIRO  
PREFEITURA MUNICIPAL DE ITAGUAÍ  
Secretaria Municipal de Administração  
STI – Subsecretaria de Tecnologia da Informação

### ATESTADO DE CAPACIDADE TÉCNICA

Atestamos para os devidos fins que a empresa **LABORINFO TECNOLOGIA DA INFORMAÇÃO Ltda**, inscrita no CNPJ: N.º 04.725.674/0001-04, estabelecida na Rua Manoel Serra, 45 – Centro – Nilópolis – RJ, forneceu e instalou para a **PREFEITURA MUNICIPAL DE ITAGUAÍ** dentro dos prazos e padrões o objeto contratual N.º 150/2019, abaixo especificado:

- **CONTRATAÇÃO DE EMPRESA ESPECIALIZADA EM LOCAÇÃO DE 132 RELÓGIOS DE PONTO, SISTEMA DE GERENCIAMENTO (INCLUINDO INSTALAÇÃO, MANUTENÇÃO PREVENTIVA/CORRETIVA)**, na forma do Termo de Referência.
- **FORNECIMENTO DE bobina para impressão de 8.500 tickets (57mm) compatível com o item 1, totalizando 825 bobinas.**

Desta forma recomendamos essa empresa como uma prestadora de serviços de elevado conceito técnico e excelente pontualidade.

Bruno Negreiros Felício  
Subsecretário de TI  
Matr. 43.758

Bruno Negreiros Felício  
Subsecretário de TI  
Matr.: 43.758



3º OFÍCIO DE JUSTIÇA DE NILOPOLIS - RJ 082880AA187898  
Rua Tróia de Lacerda, 28 - Centro - Nilópolis - RJ - Fone: (21) 3762-3725 - Oficial: Claudia Wilma Vaz Nogueira

**AUTENTICAÇÃO**  
Certifico e dou fé, que a cópia e reprodução fiel do documento que me foi apresentado como sendo original.  
Emolumentos: 7,41 Fets: 1,48 Fundper: 0,37 Funper: 0,37 Funarpen: 0,29 Princmv: 0,14 Iss: 0,38 Selo: 2,48 Total: 12,62

NILOPOLIS - RJ/RJ, 20/03/2023.  
RICARDO GOMES DOS SANTOS SILVEIRA, Em test. da verdade. Conf. EEKM 45341 UEV Consulte www4.tj.rj.br/Portal\_Estrajudicial/consultaselo/

3º OFÍCIO DE NILOPOLIS  
Ricardo G. S. Silveira  
Escrevente  
Mat. 04/18400



SECRETARIA MUNICIPAL DE  
**SAÚDE**

**ATESTADO DE CAPACIDADE TÉCNICA**

Atestamos para os devidos fins que a empresa **LABORINFO TECNOLOGIA DA INFORMAÇÃO Ltda**, inscrita no CNPJ N.º **04.725.674/0001-04**, sediada à Rua Manuel Serra, 45, Centro - Nilópolis - RJ, forneceu, instalou e presta serviço de Manutenção Preventiva/Corretiva para a **SECRETARIA MUNICIPAL DE SAÚDE - SÃO PEDRO D'ALDEIA**, dentro dos prazos e padrões o objeto contratual nº 01/2020 - processo 2872/2019 - 137/2020, conforme abaixo especificado:

QTDE	DESCRIÇÃO	MARCA
37	LOCAÇÃO DE RELÓGIO DE PONTO BIOMÉTRICO COM RESPECTIVO SOFTWARE PARA O REGISTRO E O CONTROLE DIÁRIO DA FREQUENCIA DOS SERVIDORES EM EXERCICIO NAS UNIDADES ADMINISTRATIVAS DA SECRETARIA MUNICIPAL DE SAÚDE	HENRY

Desta forma, recomendamos essa empresa como uma prestadora de serviços de elevado conceito técnico e excelente pontualidade.

29/09/2021.

MARIA MARCIA SAMPAIO  
FONTE: 05384860751

**SECRETARIA MUNICIPAL DE SAÚDE - SÃO PEDRO D'ALDEIA**

Maria Márcia Sampaio

Mat.: 37877

Secretária Municipal de Saúde

**ATESTADO DE CAPACIDADE TÉCNICA**

Atestamos para os devidos fins que a empresa LABORINFO TECNOLOGIA DA INFORMAÇÃO Ltda, inscrita no CNPJ N.º 04.725.674/0001-04, estabelecida na Rua Manoel Serra, 45, Centro — Nilópolis — RJ, forneceu, instalou, e presta manutenção para o GRUPO DPSP, a solução para Controle de Ponto e Controle de Acesso abaixo especificado:

QTDE	DESCRIÇÃO	MARCA
1.464	RELÓGIO DE PONTO	HENRY
01	SOFTWARE DE GERENCIAMENTO DE PONTO	HENRY
01	SERVIÇO DE MANUTENÇÃO PREVENTIVA E CORRETIVA	LABORINFO
10	CONTROLE DE ACESSO DE PORTA COM FECHADURA ELETROIMÃ E BOTOEIRA	HENRY
01	SOFTWARE DE GERENCIAMENTO DE ACESSO	HENRY

Declaramos que os fornecimentos acima foram realizados de forma satisfatória não havendo fato que desabone a empresa fornecedora.

**GRUPO DPSP:**

- DROGARIAS PACHECO S/A - Av Tenente Rebelo, 675 - Complemento Rua Acurui, 80 - Irajá Rio de Janeiro - RJ, CNPJ: 33.438.250/0001-67;
- DROGARIA SÃO PAULO S.A. - AV Manuel Bandeira, 291- Bloco C- Pavmt02, 3 - Escrit 34, 41, 42, 43E - Vila Leopoldina - São Paulo - SP, CNPJ 61.412.110/0033-32.

São Paulo, 29 de Julho de 2022

---

Declarante

# Autenticação da assinatura

## ENVELOPE

4e32a0cf-6cc4-4f27-b18d-712dc8b0244d

Enviado em: 29/07/2022 14:26:40 (UTC)

## DOCUMENTO

ddfe8828-ec3a-42ef-9cca-7680bc24f47f

Atestato.pdf

1 página



Fotografe o QR Code para validar a autenticidade deste documento.

## EMISSOR

Rosemary Aparecida Franceschini

Drogaria São Paulo

61.412.110/0033-32

A handwritten signature in blue ink, consisting of several loops and a horizontal line extending to the right.

ASSINANTE - Propona

**MARINA CAROLINE SANTOS BUSTOS**

\*\*\* 238.958-\*\*

(11) \*\*\*\*2-4064

mar\*\*\*\*\*tos@dpsa.com.br

Assinado em: 29/07/2022 15:21:00 (UTC)

Métodos de autenticação: Autenticação you + Biometria Facial

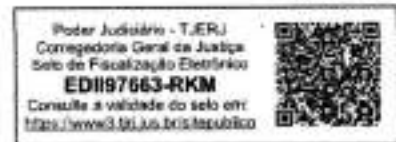

## CERTIDÃO

Modelo Cível

2023.1647442.703-1

O Responsável pelo gerenciamento do Distribuidor Oficializado desta Comarca, designado na forma da lei, CERTIFICA com referência aos assuntos mencionados, e DÁ FÉ QUE, revendo em seu poder e Cartório os livros e/ou assentamentos abrangendo todo o inciso I do Artigo 21 da CNCJG - Parte Judicial, das distribuições em curso relativos a:

- I - Ações privativas das Varas Cíveis, tais como Medidas Cautelares (arrestos, sequestros, buscas e apreensões, notificações e outros), Ordinárias, Sumárias, Despejos, Consignatórias, Execuções, reservas de domínio, anulação ou apreensão ou substituição de títulos, renovatórias e outras ações e precatórias;
- II - Ações privativas das Varas de Família, como separação, divórcio, alimentos e outras ações e precatórias;
- III - Ações privativas das Varas Empresariais, como Falências, Concordatas, Recuperações Judiciais e Extrajudiciais e demais ações e precatórias distribuídas às varas com competência Empresariais;
- IV - Ações privativas das Varas de Órfãos e Sucessões, como inventários, testamentos, arrolamentos, arrecadações, administrações provisórias, tutelas, interdições, curatelas, declarações de ausência e outras ações e precatórias distribuídas às varas com competência em Órfãos e Sucessões;
- V - Ações Acidentárias;
- VI - Ações privativas das Varas de Registro Público, como retificações, averbações, cancelamentos de procurações ou registro de títulos imobiliários e outras ações e precatórias;
- VII - Ações privativas das Varas de Infância, da Juventude e do Idoso, tais como ações cíveis fundadas em interesses individuais, difusos ou coletivos afetos à criança e ao adolescente, ações decorrentes de irregularidades em entidades de atendimento, ações referentes às infrações contra norma de proteção à criança ou adolescente, ações de alimentos, embargos de terceiro, mandados de segurança, perda suspensão ou restabelecimento do poder familiar, prestação de contas, remoção, modificação e dispensa de tutor ou curador, revisão judicial de decisão do Conselho Tutelar, cumprimento de sentença e impugnação ou cumprimento de sentença, e, execuções de alimentos, execução de multa e/ou execução de título judicial;
- VIII - Ações e Precatórias de competência de Juizados Especiais Cíveis, desde:  
**dez de março de dois mil e três até dez de março de dois mil e vinte e três,**  
**NADA CONSTA no(s) nome(s) de LABORINFO TECNOLOGIA DA INFORMACAO LTDA e CNPJ: 04.725.674/0001-04 pesquisado(s) por semelhança, dados esses fornecidos pelo requerente, conforme pedido de certidão nº 2023.1647442.703-1, arquivada eletronicamente neste Serviço Registral.**

Finalidade declarada pelo requerente: Outros (Ação Cível) - HABILITAÇÃO EM LICITAÇÃO..

ADRIANA AMARAL RODRIGUES - Matr. 18380 - TECNICO DE ATIVIDADE JUDICIARIA deu as buscas para esta Certidão, que segue assinada eletronicamente pelo Oficial Registrador deste Ofício.

Emitida em 10/03/2023 18:05:25  
NILÓPOLIS, 10 de março de 2023.

Enclaves  
Gratuito/Isento

- ✓ Válido somente com Selo de Fiscalização.
- ✓ A autenticidade desta certidão poderá ser confirmada na página <https://www3.tj.jus.br/portal-extrajudicial/certidao>
- ✓ Certidão emitida nos termos Art. 31 da Consolidação Normativa da Corregedoria Geral da Justiça do Rio de Janeiro - Parte Extrajudicial.
- ✓ Provimento CGJ nº 51/2018 regulamenta a emissão e o uso de certidões eletrônicas pelos serviços extrajudiciais do Estado do Rio de Janeiro.
- ✓ Documento emitido por processamento Eletrônico. Qualquer emenda ou rasura será considerada como indicio de adulteração ou tentativa de fraude.
- ✓ Esta Certidão Eletrônica estará disponível para download pelo período de 90 (noventa) dias a contar de sua emissão.
- ✓ Senhor usuário, se necessário, é possível obter certidão que abranja outros períodos de consulta para além do pesquisado. Informe-se com o cartório do distribuidor.





Poder Judiciário  
Estado do Rio de Janeiro

## CERTIDÃO

Nº 2023.787.07637

Em atendimento ao requerido junto a esta Corregedoria-Geral da Justiça/RJ por **LABORINFO TECNOLOGIA DA INFORMAÇÃO LTDA.**, CNPJ/CPF nº **04.725.674/0001-04**, **CERTIFICO, para fins de prova em Licitação Pública** que, de acordo com o artigo noventa e oito, item trinta e dois, da Resolução número cinco, de vinte e quatro de março de mil novecentos e setenta e sete, do Egrégio Tribunal de Justiça do Estado do Rio de Janeiro (Livro III do Código de Organização e Divisão Judiciárias do Estado do Rio de Janeiro), baixada em complementação à Resolução número um, de vinte e um de março de mil novecentos e setenta e cinco do mesmo Tribunal, os Ofícios de Justiça na Comarca de **NILÓPOLIS** são em número de quatro, competindo ao: **1º Ofício** - Registro de Imóveis do 1º Distrito, Notas. **2º Ofício** - Notas e Registro de Imóveis do 2º Distrito. **3º Ofício** - Privativo dos registros de Títulos e Documentos e de Protesto de Títulos, Registro Civil de Pessoas Jurídicas (conforme parágrafo 2º do art.32, da Res. 05/77), Notas. **4º Ofício** - Notas. **CERTIFICO** ainda, que compete ao **RCPN 1º Distrito** Registro Civil de Pessoas Naturais e o Registro de Interdições e Tutelas. Em conformidade com os artigos doze e quatorze do Capítulo três da Resolução número cinco, de vinte e quatro de março de mil novecentos e setenta e sete, na Comarca de **NILÓPOLIS, existe apenas um Cartório de Distribuição**, com atribuições cumulativas de Contador e de Partidor. **NILOPOLIS DCP**: Av. Getúlio Vargas, 571 sala 116 - Centro;

A seguir os respectivos endereços dos serviços: **NILOPOLIS 01 OF DE JUSTICA**: Estrada Antonio Jose Bittencourt, 70 Sobreloja - Centro; **NILOPOLIS 02 OF DE JUSTICA**: ESTRADA MIRANDELA, 695 - Centro; **NILOPOLIS 03 OF DE JUSTICA**: RUA TANCREDO LOPES, 56 - Centro; **NILOPOLIS 04 OF DE JUSTICA**: Estrada Antonio Jose Bittencourt, 62 - Centro; **NILOPOLIS RCPN 01 DISTR**: AVENIDA CARMELA DUTRA, 1937 e No.1941 - Centro.

### Observações:

- As informações do nome e nº do CPF/CNPJ do solicitante são de responsabilidade do solicitante da Certidão, devendo a titularidade ser conferida pelo interessado e destinatário;
- A autenticidade desta Certidão poderá ser confirmada na página da Corregedoria Geral da Justiça do Estado do Rio de Janeiro, no endereço <http://www.tjrj.jus.br/cgj>
- A autenticação poderá ser efetivada, no máximo, em até 3 (três) meses após a expedição.

Rio de Janeiro, 15/03/2023 16:38:36.

Divisão de Pessoal da Diretoria Geral de Administração da Corregedoria Geral da Justiça do Estado do Rio de Janeiro

Regimento de Custas Judiciais do Estado do Rio de Janeiro

Valor cobrado: R\$ 28,07 GRERJ Nº 7063780472362





## ATA DE ASSEMBLÉIA DE SÓCIOS

LABORINFO TECNOLOGIA DA INFORMAÇÃO LTDA - ME.

NIRE 3320681746-8  
CNPJ 04.725.874/0001-04

**DATA/HORA/LOCAL:** Aos 31 de março de 2022, às onze horas, na sede da sociedade, na Rua Manoel Serra, nº 45 – Centro - Município de Nilópolis – CEP 26526-000 – RJ.

**PRESENÇA:** Estiveram presentes os sócios **RUIMAR CRESPO SARDINHA JÚNIOR**, brasileiro, casado, nascido em 17/04/1981, técnico em informática, portador do CPF nº 083.875.787-11 e da Carteira de Identidade nº 11339762-4, emitida pelo IFP-RJ, residente e domiciliado na Rua Pracinha Wallace Paes Leme, nº 1630 / Apto 603 – Centro, Município de Nilópolis – CEP. 26525-045 – RJ, **SIDNEI CRIVANO JUNIOR**, brasileiro, casado sob o regime de comunhão parcial de bens, analista de sistemas, nascido em 20/07/1982, portador da Carteira de Identidade nº 12073706-9, expedida em 19/04/2017 pelo DETRAN-RJ, inscrito no CPF/MF sob o nº 090094337-81, residente e domiciliado na Rua Antonio Felix, nº 1202 – Chatuba, no Município de Nilópolis – CEP 26520-632 – RJ; e **KEITH MAGALHÃES LIRA**, brasileira, solteira, administradora, nascida em 27/03/1985, portadora da Carteira de Identidade nº 30957410-1, expedida em 03/05/2014 pelo DETRAN-RJ, inscrita no CPF/MF sob o nº 109261367-63, residente e domiciliada na Rua Paulo Claudio de Freitas, nº 71, Casa 1 – Centro, no Município de Nilópolis – CEP 26521-480 – RJ, representando a totalidade do capital da sociedade.

**COMPOSIÇÃO DA MESA:** Ruimar Crespo Sardinha Júnior, presidente, Keith Magalhães Lira, secretária, e Sidnei Crivano Junior;

**PUBLICAÇÕES:** Dispensadas nos termos do § 2º do artigo 1072 da Lei 10.406/02.

**ORDEM DO DIA:** : tomar as contas dos administradores e deliberar sobre o balanço patrimonial e o de resultado econômico de 2021;

**DELIBERAÇÕES:** após a leitura dos documentos mencionados na ordem do dia, que foram colocados à disposição de todos os sócios, 7 dias antes, conforme recibo, postos em discussão e votação, foram aprovados sem reservas e restrições;

**ENCERRAMENTO E APROVAÇÃO DA ATA:** Terminados os trabalhos, inexistindo qualquer outra manifestação, lavrou-se a presente ata que, lida, foi aprovada e assinada por todos os sócios.

  
\_\_\_\_\_  
**RUIMAR CRESPO SARDINHA JÚNIOR**  
Presidente

  
\_\_\_\_\_  
**KEITH MAGALHÃES LIRA**  
Secretária

  
\_\_\_\_\_  
**SIDNEI CRIVANO JÚNIOR**

Código Classificação Nome			2021
19	01	ATIVO	1.901.992,97
27	01.1	ATIVO CIRCULANTE	708.715,66
35	01.1.1	ATIVO CIRCULANTE DISPONIVEL	708.715,66
43	01.1.1.01	CAIXA	198.562,73
51	01.1.1.01.001	CAIXA	198.562,73
60	01.1.1.02	BANCOS CONTA MOVIMENTO	530.528,14
78	01.1.1.02.001	Banco Itaú SA	175.104,02
3042	01.1.1.02.006	Banco Bradesco SA	154.151,00
3093	01.1.1.02.007	CEF NÍqpolis	71,72
94	01.1.1.03	APLICACOES	179.874,79
108	01.1.1.03.001	Banco Itaú SA	154.808,27
3050	01.1.1.03.006	Banco Bradesco SA	25.000,00
3107	01.1.1.03.008	CEF NÍqpolis	16,52
124	01.2	ATIVO REALIZAVEL A CURTO PRAZO	108.894,18
132	01.2.1	ATIVO REALIZAVEL A CURTO PRAZO	108.894,18
140	01.2.1.01	ESTOQUES	74.433,71
159	01.2.1.01.001	Estoque de Mercadorias	74.433,71
167	01.2.1.02	CREDITOS	4.051,32
175	01.2.1.02.001	Cienns	4.051,32
191	01.2.1.03	OUTROS CREDITOS	30.409,15
2100	01.2.1.03.003	Simplex a Recuperar	157,88
2933	01.2.1.03.006	Depósitos e Cauções	30.241,47
221	01.3	ATIVO PERMANENTE	533.115,91
230	01.3.1	ATIVO PERMANENTE	533.115,91
294	01.3.1.02	IMOBILIZADO	533.115,91
295	01.3.1.02.002	Móveis e Utensílios	1.039,00
302	01.3.1.02.004	Veículos	753.630,00
310	01.3.1.02.009	Máquinas e Equipamentos	41.050,82
329	01.3.1.02.009	(-)Depreciações	(262.561,91)
353	02	PASSIVO	1.901.992,97
381	02.1	PASSIVO CIRCULANTE	765.842,32
370	02.1.1	PASSIVO CIRCULANTE	765.842,32
388	02.1.1.01	OBRIGACOES A FORNECEDORES	11.389,03
390	02.1.1.01.001	Fornecedores (Materiais Diversos)	11.389,03
400	02.1.1.02	OBRIGACOES TRABALHISTAS	73.605,99
418	02.1.1.02.001	Salários a Pagar	6.443,07
420	02.1.1.02.002	INSS a Recolher	3.611,18
434	02.1.1.02.003	FGTS a pagar	180,09
442	02.1.1.02.004	IR a Recolher	535,36
1996	02.1.1.02.005	Férias a Pagar	8.232,38
3490	02.1.1.02.008	Rescisões a Pagar	51.555,91
450	02.1.1.03	OBRIGACOES FISCAIS	40.787,80
1759	02.1.1.03.007	Simplex a Pagar	40.787,80
523	02.1.1.04	OUTRAS OBRIGACOES	640.056,50
531	02.1.1.04.001	Empréstimos Bancários	75.044,06
1805	02.1.1.04.003	Pró-Labore a Pagar	14.325,99
2534	02.1.1.04.006	Lucros e/ou Dividendos a Pagar	350.640,00
580	02.3	PATRIMONIO LIQUIDO	584.883,43
604	02.3.1	PATRIMONIO LIQUIDO	584.883,43

contábil SCI VISUAL Sucessor

Junta Comercial do Estado do Rio de Janeiro

Empresa: LABORINFO TECNOLOGIA DA INFORMACAO LTDA

NIRE: 332.0681746-E Protocolo: 00-2021/359353-2 Data do protocolo: 04/03/2022

CERTIFICADO O AUTENTICAMENTO em 04/03/2022 SOB O NOME DO DOCUMENTO 90094816346 e demais constantes do texto de

autenticação:

Autenticação: 898078E638D46D7E2D1289D24680C5A0D51954A07C8DAD7B1589021D82303484

 Para validar o documento acesse <http://www.jucerjia.rj.gov.br/servicos/autenticadigital>, informe o n° do protocolo.

Pag. 4/7

Código	Classificação	Nome	2021
612	02.3.1.01	CAPITAL SOCIAL	300.000,00
820	02.3.1.01.001	Capital Social Integralizado	300.000,00
2194	02.3.1.03	LUCROS/PREJUÍZOS ACUMULADOS	294.883,43
2224	02.3.1.03.002	Lucros/Prejuízos do Exercício	1.534.054,18
2232	02.3.1.03.003	-(+)Lucros Distribuídos	(1.250.070,75)

Reconhecemos a exatidão do presente Balço patrimonial encerrado em 01/01/2021 a 31/12/2021, a vista dos documentos apresentados cujo Ativo e Passivo importam R\$ 1.001.982,97, Um Milhão Novecentos e Um Mil Novecentos e Noventa e Dois Reais e Noventa e Sete Centavos, transcritos nas páginas 139 a 149 do livro diário nr. 21.

NILOPOLIS / RJ, 31 de Dezembro de 2021

  
José Carlos de A. Corrêa  
Contador  
CPF: 713.420.607-68  
CRC: 067438/O

  
Ruiomar Crespo Sardenha Junior  
Administrador  
CPF: 083.875.787-11

contábil SCI VISUAL Successor

Código	Classificação	Nome	2021
272	04	RECEITAS TOTAIS	2.949.018,75
280	04.1	RECEITAS OPERACIONAIS	2.949.018,75
299	04.1.1	RECEITAS DE VENDAS E SERVIÇOS	2.870.285,89
302	04.1.1.01	RECEITAS DE VENDAS	1.355.414,11
310	04.1.1.02	RECEITAS DE SERVIÇOS	1.514.871,78
329	04.1.2	RECEITAS FINANCEIRAS	11.932,56
337	04.1.2.01	RECEITAS FINANCEIRAS	11.932,56
345	04.1.3	(-) DEDUÇÕES DAS VENDAS E SERVIÇOS	(447.004,01)
363	04.1.3.01	(-) IMPOSTOS DE VENDAS E SERVIÇOS	(445.056,41)
361	04.1.3.02	(-) DEVOLUÇÕES E ABATIMENTOS	(1.937,60)
370	04.1.4	OUTRAS RECEITAS OPERACIONAIS	413.804,31
388	04.1.4.01	OUTRAS RECEITAS OPERACIONAIS	413.804,31
108	05	CUSTOS	401.311,32
116	05.1	CUSTOS	401.311,32
124	05.1.1	CUSTOS	401.311,32
132	05.1.1.01	CUSTOS	401.311,32
428	07	DESPESAS TOTAIS	1.012.753,25
434	07.1	DESPESAS OPERACIONAIS	1.012.753,25
442	07.1.1	DESPESAS ADMINISTRATIVAS	1.012.753,25
460	07.1.1.01	DESPESAS ADMINISTRATIVAS	1.004.291,05
469	07.1.1.02	DESPESAS FINANCEIRAS	7.762,12
221	09	RESULTADO FINAL DO EXERCÍCIO	1.536.954,18

Reconhecemos a existência da presente Demonstração do Resultado do Exercício, a vista dos documentos apresentados, transcritos nas páginas 2 a 145 do livro diário nº 21.

NILOPOLIS / RJ, 31 de Dezembro de 2021

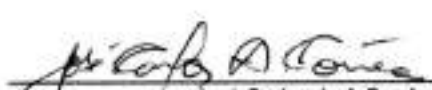
  
 José Carlos de A. Corrêa  
 Contador  
 CPF: 713.420.607-66  
 CRC: 067438/O

  
 Ruires Crespo Sardiña Junior  
 Administrador  
 CPF: 083.875.787-11

contábil SCI VISUAL Sucessor



### IDENTIFICAÇÃO DOS ASSINANTES

CERTIFICO QUE O ATO DA LABORINFO TECNOLOGIA DA INFORMACAO LTDA, NIRE 33.2.0681746-8, PROTOCOLO 00-2022/359353-2, ARQUIVADO EM 06/05/2022, SOB O NÚMERO (S) 00004876346, FOI ASSINADO DIGITALMENTE.

CPF/CNPJ	Nome
063.875.787-11	RUIVAR CRESPO SARDINHA JUNIOR
090.094.337-81	SIDNEI CRIVANO JUNIOR
109.261.367-63	KEITH MAGALHAES LIRA
713.420.607-68	JOSE CARLOS DE ANDRADE CORREA

06 de maio de 2022.

**Jorge Paulo Magdaleno Filho**  
 Secretário Geral

1/1

Junta Comercial do Estado do Rio de Janeiro  
 Empresa: LABORINFO TECNOLOGIA DA INFORMACAO LTDA  
 NIRE: 33.2.0681746-8 Protocolo: 00-2022/359353-2 Data de protocolo: 06/05/2022  
 CERTIFICO O ARQUIVAMENTO em 06/05/2022 SOB O NÚMERO 00004876346 e demais constantes do termo de arquivamento.  
 Autenticação: 893009e13bdac07b512841d460cca1007854a87c9a07b158102200323144  
 Para validar o documento acesse <http://www.jucerj.rj.gov.br/servicos/validadigital>, informe o nº de protocolo.

**JUCEC/RJ**  
Junta Comercial do Estado do Rio de Janeiro  
 Pag. 7/7



Ilustríssimo Senhor Presidente da Junta Comercial do Estado do  
Rio de Janeiro

LABORINFO TECNOLOGIA DA INFORMACAO LTDA

Pelo presente instrumento particular,

A empresa LABORINFO TECNOLOGIA DA INFORMACAO LTDA, registrada na JUCERJA sob o NIRE 33.2.0681746-8 em 15/10/2001 e no CNPJ sob o nº 04.725.674/0001-04, vem por meio desta requerer a autenticação do livro abaixo relacionado:

Finalidade	Nº de Ordem	Nº de folhas (páginas)	Data Inicial	Data final
G - Diário Geral	21	146	01/01/2021	31/12/2021

Declaro para os devidos fins que a empresa acima não está obrigada a adotar a ECD, estando facultada a cumprir o Art. 3º da IN RFB Nº 1420 de 19/12/2013.

Nestes termos, pede deferimento.

O presente termo vai assinado por RUIMAR CRESPO SARDINHA JUNIOR, CPF 083.875.787-11.

Nilópolis, 13 de maio de 2022.



Assinado digitalmente pelo solicitante do pedido de autenticação - Certificado digital A3  
RUIMAR CRESPO SARDINHA JUNIOR:083.875.787-11 ADMINISTRADOR

Junta Comercial do Estado do Rio de Janeiro

Empresa: LABORINFO TECNOLOGIA DA INFORMACAO LTDA

NIRE: 33.2.0681746-8 Protocolo: 00-2022/580891-4 Data do protocolo: 16/05/2022

CERTIFICADO A EXATIDÃO DOS TERMOS DE ABERTURA E SACRAMENTO REGISTRADOS em 16/05/2022 sob o nº

0000488804.

Autenticação: C62983FFERED49827757619255425FR4562948956PCD03238A54A8ACDF49861

Para validar o documento acesse <http://www.juceija.rj.gov.br/servicos/autenticadigital>, informe o nº de protocolo.



Pag. 004/150

# TERMO DE ABERTURA

O presente Livro, com 146 páginas eletronicamente numeradas de 1 a 146, com número de ordem 21 e se destina ao livro G - Diário Geral, da empresa LABORINFO TECNOLOGIA DA INFORMACAO LTDA, NIRE 33.2.0681746-8, de 15/10/2001 CNPJ 04.725.674/0001-04, no município de Nilópolis.

Data de encerramento do exercício social 31/12.

Nilópolis, 13 de maio de 2022.



Assinado digitalmente pelo representante legal - Certificado digital A3

**RUIMAR CRESPO SARDINHA JUNIOR.083.875.787-11 ADMINISTRADOR**



Assinado digitalmente pelo Contador - Certificado digital A3

**JOSE CARLOS DE ANDRADE CORREA.713.420.607-68 CONTADOR CRC: 067438/RJ**

Junta Comercial do Estado do Rio de Janeiro

Empresa: LABORINFO TECNOLOGIA DA INFORMACAO LTDA

NIRE: 33.2.0681746-8 Protocolo: 00-2022/388891-1 Data do protocolo: 14/05/2022

CERTIFICO A EXATIDÃO DOS TERMOS DE ABERTURA E ENCERRAMENTO REGISTRADOS em 14/05/2022 SOB O N°

0080488804.

Autenticação: 2409E2FF7E8D408E77576182D5425CF45671A0864FCDD12BA56ABACDE45861

Para validar o documento acesse <https://www.jucerj.rj.gov.br/servicos/chancela-digital>, informe o n° de protocolo.



Pag. 005/150

## TERMO DE ENCERRAMENTO

O presente Livro, com 146 páginas eletronicamente numeradas de 001 a 146, com número de ordem 21 e se destinou ao livro G - Diário Geral, referente ao período de escrituração de 01/01/2021 a 31/12/2021 da empresa LABORINFO TECNOLOGIA DA INFORMACAO LTDA.

Nilópolis, 13 de maio de 2022.



Assinado digitalmente pelo representante legal - Certificado digital A3

RUIMAR CRESPO SARDINHA JUNIOR:083.875.787-11 ADMINISTRADOR



Assinado digitalmente pelo Contador - Certificado digital A3

JOSE CARLOS DE ANDRADE CORREA: 713.420.607-68 CONTADOR CRC: 067438/RJ

Junta Comercial do Estado do Rio de Janeiro

Empresa: LABORINFO TECNOLOGIA DA INFORMACAO LTDA

NIRE: 332.068136A-8 Protocolo: 00-2022/00091-1 Data do protocolo: 16/05/2022

CERTIFICADO A EXATIDÃO DOS TERMOS DE ABERTURA E ENCERRAMENTO REGISTRADOS em 16/05/2022 SOB O Nº

00004889804.

Autenticação: C62983FF89ED688077757619255425FR406239830EFDD3338354ARACDF45861

Para validar o documento acesse <http://www.juceirj.rj.gov.br/segel/ce/validar> informe o nº de protocolo.



Pag. 150/150

**ANÁLISE DE ECONÔMICO-FINANCEIRA**  
**BALANÇO 2021**

Índice de Liquidez Corrente	=	Ativo Circulante	R\$	708.715,66	=	0,93
		Passivo Circulante	R\$	785.842,32		
Índice de Liquidez Geral	=	(Ativo Circulante + Realizável a Longo Prazo)	R\$	708.715,66	=	0,93
		(Passivo Circulante + Passivo Não Circulante)	R\$	785.842,32		
Índice de Solvência Geral	=	Ativo Total	R\$	1.901.992,97	=	2,48
		Passivo Circulante (+) Exigível a Longo Prazo	R\$	785.842,32		

Nilópolis / RJ, 16 de Maio de 2022.

*Keith Magalhães Lira*

LABORINFO TECNOLOGIA DA INFORMAÇÃO LTDA  
 KEITH MAGALHÃES LIRA  
 CPF: 109.281.387-63 - RG: 30.957.410-1  
 (Representante Legal)

*José Carlos de Andrade Correa*

JOSÉ CARLOS DE ANDRADE CORREA  
 CPF: 713.420.607-68 - RG: 067438/6 (CRC/RJ)  
 (Contador)

TEL/FAX: 21 3762-2277  
 www.laborinfo.com.br

**LABORINFO TECNOLOGIA DA INFORMAÇÃO LTDA**  
 RUA MANUEL SERRA, 45 - CENTRO - NILOPOLIS - RJ  
 CEP: 26.526-000 CNPJ: 04.725.674/0001-04 IE: 77260285



**3º OFÍCIO DE JUSTIÇA DE NILOPOLIS - RJ**  
Rua Francisco Lopes, 56 - Centro - Nilópolis - RJ - Fone: (21) 3762-3725 - Oficial: Claudia Valéria Vaz Nogueira

**AUTENTICAÇÃO**  
 Certifico e dou fé, que a cópia é reprodução fiel do documento que me foi apresentado como sendo original.  
 Emolumentos: 7,41 Fetj: 1,48 Fundoerj: 0,37 Funperj: 0,37  
 Funarpen: 0,29 Pmcmv: 0,14 Iss: 0,38 Selo: 2,48 Total: 12,99

NILOPOLIS - RJ/RJ, 20/03/2023.  
 RICARDO GOMES DOS SANTOS SILVEIRA Em test. da verdade. Conf.  
 EEM 45342 075 Consulta www.tribus.br/Portal-ExtraJudicial/consultaselo/

092080AA187837

**OFÍCIO DE NILOPOLIS**  
 Ricardo G. S. Silveira  
 Escrevente  
 Mat. 94/18400

DECLARAÇÃO PARA MICROEMPRESA E EMPRESA DE PEQUENO PORTE

Nilópolis, 22 de março de 2023.

A Comissão de Pregão a/c Sr. Pregoeiro (a)  
Referente ao Pregão Eletrônico DPRJ nº 001/23

**LABORINFO TECNOLOGIA DA INFORMAÇÃO LTDA-ME**, inscrita no CNPJ sob o nº 04.725.674/0001-04, sediada na Rua Manuel Serra, 45 – Centro – Nilópolis – Rio de Janeiro - RJ, por intermédio de seu representante legal, o Sr. Sidnei Crivano Junior, portador da cédula de identidade nº 12.073.706-9 e do CPF nº 090.094.337/81, DECLARA, para fins do disposto no Edital do Pregão Eletrônico nº 001/23, sob as sanções administrativas cabíveis e sob as penas da Lei, que esta empresa, na presente data, é considerada:

(x) MICROEMPRESA, conforme Inciso I do artigo 3º da Lei Complementar nº 123, de 14/12/2006;

( ) EMPRESA DE PEQUENO PORTE, conforme Inciso II do artigo 3º da Lei Complementar nº 123, de 14/12/2006. Declara ainda que a empresa está excluída das vedações constantes do parágrafo 4º do artigo 3º da Lei Complementar nº 123, de 14 de dezembro de 2006.



*Laborinfo Tecnologia da Informação Ltda-ME*  
Sidnei Crivano Junior Sócio  
CPF/MF Nº 090.094.337/81 – RG nº 12.073.706-9

**LABORINFO TEC DA INFORMAÇÃO LTDA**  
CNPJ: 04.725.674/0001-04  
**SIDNEI CRIVANO JÚNIOR**  
SÓCIO-DIRETOR  
CPF: 090.094.337-81

---

**LABORINFO TECNOLOGIA DA INFORMAÇÃO LTDA-ME**  
RUA MANUEL SERRA, 45 – CENTRO – NILÓPOLIS – RJ – CEP: 26.526-000  
TELEFONE: (21) 3762-2277 – E-Mail: [comercial02@laborinfo.com.br](mailto:comercial02@laborinfo.com.br) / [www.laborinfo.com.br](http://www.laborinfo.com.br)  
CNPJ-MF: 04.725.674/0001-04 INSC. EST: 77.260.285

DECLARAÇÃO EM ATENDIMENTO À LEI 7.258/2016

Nilópolis, 22 de março de 2023.

**DECLARO**, sob as penas da Lei, em atendimento ao Edital do Pregão Eletrônico nº 001/23, na Av. Marechal Câmara, 314 – 3º andar – Centro, Rio de Janeiro – RJ, que a firma **LABORINFO TECNOLOGIA DA INFORMAÇÃO LTDA-ME** – CNPJ nº 04.725.674/0001-04, com sede na Rua Manuel Serra, 45 – Centro – Nilópolis – Rio de Janeiro - RJ, por mim representada, atende ao disposto na Lei 7.258/2016, apresentando um efetivo de 08 (oito) empregados.



**LABORINFO TEC DA INFORMAÇÃO LTDA**  
CNPJ: 04.725.674/0001-04  
**SIDNEI CRIVANO JÚNIOR**  
SOCIO-DIRETOR  
CPF: 090.094.337-81

*Laborinfo Tecnologia da Informação Ltda-ME*  
Sidnei Crivano Junior - Sócio  
CPF/MF Nº 090.094.337/81 – RG nº 12.073.706-9

**LABOR**  
SOLUÇÕES INTELIGENTES

DECLARAÇÃO DE INEXISTÊNCIA DE PENALIDADE

Nilópolis, 22 de março de 2023.

A Comissão de Pregão a/c Sr. Pregoeiro (a)  
Referente ao Pregão Eletrônico DPRJ nº 001/23

**LABORINFO TECNOLOGIA DA INFORMAÇÃO LTDA-ME**, inscrita no CNPJ sob o nº 04.725.674/0001-04, sediada na Rua Manuel Serra, 45 – Centro – Nilópolis – Rio de Janeiro - RJ, neste ato representada pelo seu representante legal, o Sr. Sidnei Crivano Junior, inscrito no CPF sob o nº 090.094.337/81 portador da cédula de identidade nº 12.073.706-9, expedida por Detran/RJ, DECLARA, sob as penas da Lei, que não foram aplicadas penalidades de suspensão temporária da participação em licitação, impedimento de contratar ou declaração de inidoneidade para licitar e contratar por qualquer Ente ou Entidade da Administração Federal, Estadual, Distrital e Municipal cujos efeitos ainda vigorem.



*Sidnei Crivano Junior*  
**LABORINFO Tecnologia da Informação Ltda-ME**  
Sidnei Crivano Junior - Sócio  
CPF/MF Nº 090.094.337/81 – RG nº 12.073.706-9

**LABORINFO TEC DA INFORMAÇÃO LTDA**  
CNPJ: 04.725.674/0001-04  
**SIDNEI CRIVANO JÚNIOR**  
SÓCIO-DIRETOR  
CPF: 090.094.337-81

**DECLARAÇÃO DE ELABORAÇÃO INDEPENDENTE DE PROPOSTA**

Nilópolis, 22 de março de 2023.

Sidnei Crivano Junior, como representante devidamente constituído de **LABORINFO TECNOLOGIA DA INFORMAÇÃO LTDA-ME**, doravante denominado LICITANTE, para fins do disposto no Edital nº 001/23, declara sob as penas da lei, em especial o art. 299 do código Penal Brasileiro, que:

- a) A proposta anexa foi elaborada de maneira independente, e que o conteúdo da proposta anexa não foi, no todo ou em parte, direta ou indiretamente, informado a, discutido com ou recebido de qualquer outro participante potencial ou de fato do presente certame, por qualquer meio ou por qualquer pessoa;
- b) A intenção de apresentar a proposta anexa não foi informada a, discutida com ou recebida de qualquer outro participante potencial ou de fato do presente certame, por qualquer meio ou qualquer pessoa;
- c) Que não tentou, por qualquer meio ou por qualquer pessoa, influir na decisão de qualquer outro participante potencial ou de fato do presente certame, quanto a participar ou não da referida licitação;
- d) Que o conteúdo da proposta anexa não será, no todo ou em parte, direta ou indiretamente, comunicado ou discutido com qualquer outro participante potencial ou de fato, antes da adjudicação do objeto da referida licitação;
- e) Que o conteúdo da proposta anexa não foi no todo ou em parte, direta ou indiretamente, informado a, discutido com ou recebido de DEFENSORIA PUBLICA DO ESTADO DO RIO DE JANEIRO antes da abertura oficial das propostas e;
- f) Que está plenamente ciente do teor e da extensão desta declaração e que detém plenos poderes e informações para firmá-la..



**Laborinfo Tecnologia da Informação Ltda-ME**  
Sidnei Crivano Junior - Sócio  
CPF/MF N° 090.094.337/81 – RG nº 12.073.706-9

**LABORINFO TEC DA INFORMAÇÃO LTDA**  
CNPJ: 04.725.674/0001-04  
**SIDNEI CRIVANO JÚNIOR**  
SÓCIO-DIRETOR  
CPF: 090.094.337-81



DECLARAÇÃO EM ATENDIMENTO AO ART. 7º, XXXIII DA CF/88.

Nilópolis, 22 de março de 2023.

**DECLARO**, sob as penas da Lei, em atendimento ao Edital do Pregão Eletrônico nº 001/23, na Av. Marechal Câmara, 314 – 3º andar – Centro, Rio de Janeiro/RJ CEP: 20.020-080, que a empresa **LABORINFO TECNOLOGIA DA INFORMAÇÃO LTDA-ME** – CNPJ nº 04.725.674/0001-04, com sede na Rua Manuel Serra, 45 – Centro – Nilópolis – Rio de Janeiro - RJ, por mim representada, não possui em seu quadro funcional nenhum menor de 18 ( dezoito ) anos desempenhando trabalho noturno, perigoso ou insalubre ou qualquer trabalho por menor de 16 ( dezesseis ) anos, em obediência ao art. 7º, inciso XXXIII, da Constituição Federal.



**Laborinfo Tecnologia da Informação Ltda-ME**  
Sidnei Crivano Junior - Sócio  
CPF/MF N° 090.094.337/81 – RG nº 12.073.706-9

**LABORINFO TEC DA INFORMAÇÃO LTDA**  
CNPJ: 04.725.674/0001-04  
**SIDNEI CRIVANO JÚNIOR**  
SÓCIO-DIRETOR  
CPF: 090.094.337-81

**LABOR**  
SOLUÇÕES INTELIGENTES

---

**LABORINFO TECNOLOGIA DA INFORMAÇÃO LTDA-ME**  
RUA MANUEL SERRA, 45 – CENTRO – NILÓPOLIS – RJ – CEP: 26.526-000  
TELEFONE: (21) 3762-2277 – E-Mail: [comercial02@laboinfo.com.br](mailto:comercial02@laboinfo.com.br) / [www.laborinfo.com.br](http://www.laborinfo.com.br)  
CNPJ-MF: 04.725.674/0001-04 INSC. EST: 77.260.285