

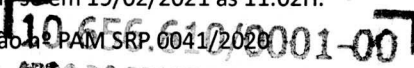

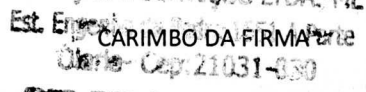

ANEXO II

| SERVIÇO PÚBLICO ESTADUAL<br>PROPOSTA DETALHE  |                             |  | ANEXO II<br>Licitação por Pregão Eletrônico nº 003/2021.<br>A Realização em 19/02/2021 às 11:02H.<br>Requisição nº PAM SRP.0041/2020<br>Processo nº E-20/001.005729/2020   |     |          |                     |       |                      |           |
|---|-----------------------------|--|--|-----|----------|---------------------|-------|----------------------|-----------|
| A firma ao lado mencionada propõe fornecer à DPRJ, pelos preços abaixo assinalados, obedecendo rigorosamente às condições estipuladas constantes do EDITAL nº 003/2021. |                             |  | <br><br><br><br><br><br> |     |          |                     |       |                      |           |
| ITEM  | NÚMERO DE ESTOQUE (ID SIGA) | ESPECIFICAÇÃO  | UNID.  | QTD | MARCA    | PREÇO COM ICMS(R\$) |       | PREÇO SEM ICMS (R\$) |           |
|   |                             |  |  |     |          | UNIT.               | TOTAL | UNIT.                | TOTAL     |
| 01  | 5975.013.0088 (ID - 160845) | CAIXA LIGACAO, ELETRODUTO, MATERIAL: POLIAMIDA, MODELO: RETANGULAR, APLICACAO: PISO ELEVADO, BITOLA: 1 SAIDA DE 1" E 1 SAIDA DE 3/4", DIMENSAO: 150 X 250 X 60 MM, TIPO TAMPA: | UN   | 200 | seperone |                     |       | 245,66               | 49.132,00 |

|    |                                |   |    |     |  |  |  |  |  |
|----|--------------------------------|---|----|-----|--|--|--|--|--|
|    |                                | <p>QUADRADA COM PORTA E DUAS SAIDAS LATERIAS PARA CABOS ELETRICOS E DE REDE, ROSCA: N/A, VEDACAO: N/A, FORMA FORNECIMENTO: UNIDADE</p> <p>Complemento do item:</p> <ul style="list-style-type: none"> <li>- As caixas de tomadas serão retangulares em nylon para instalação em piso elevado, fornecidas e montadas com os itens relacionados abaixo:</li> <li>- Suporte para quatro tomadas elétricas (Padrão Brasileiro);</li> <li>- 03 (três) tomadas 10A-250V~, 2P+T em linha na cor vermelha;</li> <li>- 01 (uma) tomada 10A-250V~, 2P+T na cor branca (ou preta);</li> <li>- Suporte para 04 (quatro) tomadas de dados/telefone com adaptador tipo keystone;</li> <li>- Todas as tomadas serão do tipo Padrão Brasileiro, adaptável a este modelo de caixa;</li> <li>- No mínimo 4 entradas para tubos de Ø 3/4";</li> <li>- Corpo e suportes em nylon 66 com fibra de vidro e anel com tampa rotativa lisa preta, incluindo parafusos e fixações;</li> <li>- Dimensões de 150x250x60mm (ou similar);</li> <li>- Referência: Fabricante SPERONE ou similar com as mesmas características técnicas e dimensionais.</li> </ul> <p><b>VALOR UNITÁRIO R\$:</b></p> <p><b>VALOR TOTAL R\$:</b></p> |    |     |  |  |  |  |  |
| 02 | 5975.013.0089<br>(ID - 165053) | <p>CAIXA LIGACAO, ELETRODUTO, MATERIAL: CHAPA DE ACO, MODELO: RETANGULAR, APLICACAO: PISO ELEVADO, BITOLA: 4 SAIDAS DE 3/4", DIMENSAO: 200 X 282 X 75 MM, TIPO TAMPA: TAMPA BASCULANTE, ROSCA: N/A, VEDACAO: N/A, FORMA FORNECIMENTO: UNIDADE</p> <p>Complemento do item:</p> <ul style="list-style-type: none"> <li>- As caixas de tomadas para piso elevado serão retangulares e ter seu corpo e suportes em chapas de aço pré-galvanizadas a quente padrão CSN, e pintura eletrostática na cor cinza munsell;</li> </ul>   | UN | 200 |  |  |  |  |  |

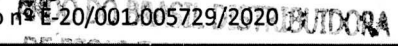
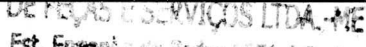
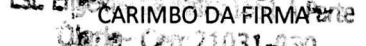
- As tampas retangulares serão do tipo basculante, em alumínio, com acabamento no padrão existente, com moldura em aço inoxidável, com área de passagem para os cabos elétricos e de telecomunicações;
  - O corpo da caixa deve ser fixado à placa do piso elevado por, no mínimo, 2 (dois) parafusos com buchas plásticas, e possuir 4 (quatro) previsões laterais para as conexões de eletrodutos flexíveis metálicos de  $\varnothing 3/4"$ , por meio de boxes retos metálicos de Alumínio-Silício, tipo CMZ, com rosca interna e parafusos em aço bicromatizados;
  - A tampa basculante e a moldura devem ser fixadas às placas do piso elevado;
  - A tampa retangular deve ter acabamento nivelado com o as placas do piso;
  - Fornecida e montada com os itens relacionados abaixo:
    - Suporte para quatro tomadas elétricas (Padrão Brasileiro);
    - 03 (três) tomadas 10A-250V~, 2P+T em linha na cor vermelha;
    - 01 (uma) tomada 10A-250V~, 2P+T na cor branca (ou preta);
    - Suporte para 04 (quatro) tomadas de dados/telefone com adaptador tipo keystone;
    - Todas as tomadas serão do tipo Padrão Brasileiro, adaptável a este modelo de caixa;
    - No mínimo 4 entradas para tubos de  $\varnothing 3/4"$ ;
    - Dimensões de 200X282X75mm (ou similar);
- Referência: Fabricante MAXTIL ou similar com as mesmas características técnicas e dimensionais.
- VALOR UNITÁRIO R\$:**
- VALOR TOTAL R\$:**

## Observações

1ª A PROPOSTA DETALHE deverá:

- ser preenchida integralmente por processo mecânico ou eletrônico, sem emendas e rasuras;
- conter os preços em algarismos por extenso, por unidade, já incluídas as despesas de fretes, impostos federais ou estaduais e descontos especiais.

Prazo de entrega: De acordo com o Termo de Referência

Validade da Proposta - Detalhe: preços válidos por 60 (sessenta) dias úteis.

Local de entrega/execução: conforme o Termo de Referência.

|   |  |
|---|--|
| <p>2ª - O proponente se obrigará, mediante devolução da PROPOSTA DETALHE, a cumprir os termos nela contidos.</p> <p>3ª - As duas primeiras vias da PROPOSTA DETALHE deverão ser devolvidas a este órgão, até à hora e data marcadas em envelope fechado, com indicação do seu número e data do encerramento.</p> <p>4ª - A licitação mediante PROPOSTA DETALHE poderá ser anulada no todo, ou em parte, de conformidade com a legislação vigente.</p> <p>5ª - Os materiais constantes da tabela que apresentarem garantia mínima deverão vir acompanhados de certificado de garantia emitido pelo fabricante.</p> | <p>Declaramos inteira submissão ao presente termo e legislação vigente.</p> <p>Em 19 / fevereiro / 2021.</p> <p>FIRMA PROPONENTE<br/>         ARDO BRASIL DISTRIBUIDORA DE PECAS E SERVICOS LTDA<br/>         GLADSTONE AVILA MARTINS<br/>         Cnpj 10.656.610/0001-00<br/>         Carteira de Identidade n ° 07390522-6<br/>         do CPF n ° 002.246.417-43</p> |
| <p>DATA / /</p>   | <p>FIRMA PROPONENTE – ASSINATURA DO RESPONSÁVEL</p>  |

| <p><b>SERVIÇO PÚBLICO ESTADUAL</b><br/><b>PROPOSTA DETALHE</b></p>   |                   |   | <p><b>ANEXO II</b><br/>         Licitação por Pregão Eletrônico nº 003/2021.<br/>         A Realizar-se em 19/02/2021 às 11:02H.<br/>         Requisição nº PAM SRP 0041/2020<br/>         Processo nº E-20/001.005729/2020</p> |     |       |       |
|--|-------------------|---|---|-----|-------|-------|
| <p>A firma ao lado mencionada propõe fornecer à DPRJ, pelos preços abaixo assinalados, obedecendo rigorosamente às condições estipuladas constantes do EDITAL nº 003/2021.</p> |                   |   | <p><b>CARIMBO DA FIRMA</b></p>  |     |       |       |
| ITEM   | NÚMERO DE ESTOQUE | ESPECIFICAÇÃO   | UNID.   | QTD | PREÇO |       |
|  |                   |   |   |     | UNIT. | TOTAL |
|  |                   | <p><b><u>DADOS BANCÁRIOS /LICITANTE:</u></b><br/> <u>Banco (Nome/Número)</u> BRADESCO<br/> <u>Ag. (Nome/número)</u> 2912<br/> <u>Conta Corrente nº:</u> 21013-7<br/> <b><u>INFORMAÇÕES PARA FATURAMENTO:</u></b><br/> <u>DEFENSORIA PÚBLICA DO ESTADO DO RIO DE JANEIRO – DPRJ</u><br/> <u>CNPJ: 31.443.526/0001-70</u><br/> <u>INSC. ESTADUAL: ISENTO</u><br/> <u>END: Av. Marechal Câmara, 314 – Centro, Rio de Janeiro/RJ.</u></p> |   |     |       |       |

|  |  |  |  |  |  |  |
|--|--|--|--|--|--|--|
|  |  |  |  |  |  |  |
|  |  |  |  |  |  |  |
|  |  |  |  |  |  |  |
| <p>Observações</p> <p>1ª A PROPOSTA DETALHE deverá:</p> <ul style="list-style-type: none"> <li>- ser preenchida integralmente por processo mecânico ou eletrônico, sem emendas e rasuras;</li> <li>- conter os preços em algarismos por extenso, por unidade, já incluídas as despesas de fretes, impostos federais ou estaduais e descontos especiais.</li> </ul> <p>2ª – O proponente se obrigará, mediante devolução da PROPOSTA DETALHE, a cumprir os termos nela contidos.</p> <p>3ª – As duas primeiras vias da PROPOSTA DETALHE deverão ser devolvidas a este órgão, até à hora e data marcadas em envelope fechado, com indicação do seu número e data do encerramento.</p> <p>4ª – A licitação mediante PROPOSTA DETALHE poderá ser anulada no todo, ou em parte, de conformidade com a legislação vigente.</p> |  |  | <p>Prazo para execução: Conforme ANEXO I.</p> <p>Validade da Proposta - Detalhe: preços válidos por 60 (sessenta) dias úteis.</p> <p>Local para execução: Conforme Edital e ANEXO I.</p> <p>Declaramos inteira submissão ao presente termo e legislação vigente.</p> <p style="text-align: right;">Em: 19 /02 / 2021</p> |  |  |  |
| DATA / /   |  |  | <br>FIRMA PROPONENTE –<br>ASSINATURA DO RESPONSÁVEL  |  |  |  |

ARDO BRASIL DISTRIBUIDORA DE PECAS E SERVICOS LTDA  
GLADSTONE AVILA MARTINS  
Cnpj 10.656.610/0001-00  
Carteira de Identidade n ° 07390522-6  
do CPF n° 002.246.417-43

# CÓDIGO : SPE-2702

08 PONTOS : 04 Elétrica + 04 Dados

APLICAÇÃO : PISO ELEVADO / MOBILIÁRIO

DIMENSÕES : CAIXA NYLON PRETA - 150 x 250 x 60 mm

RASGO NO PISO : 164 x 164 mm ( Tampa Quadrada )

FURAÇÃO NO PISO : Diâmetro de 6" ( Tampa Redonda )

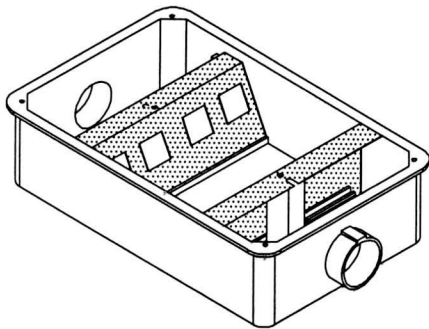

Suportes injetados em PA66, com 04 alojamentos para elétrica e dados.

CONVENCIONAL:

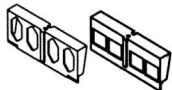

ESPECIAL:  
Suporte universal para linha Mercosul com módulos intercambiáveis para elétrica e dados.

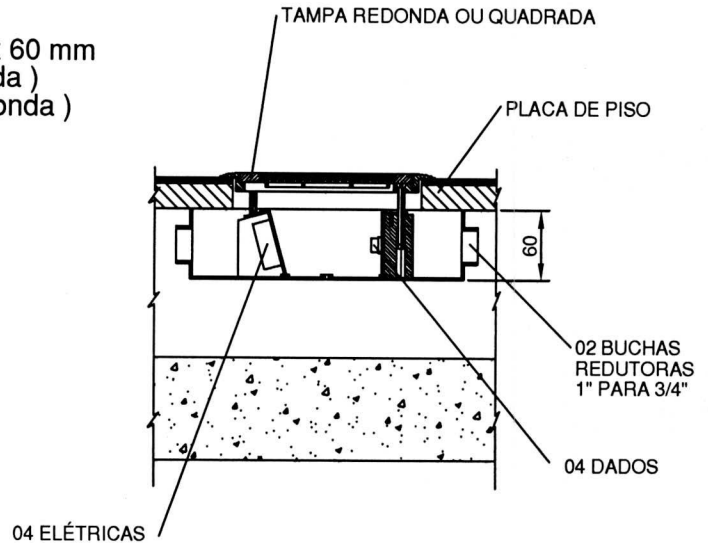
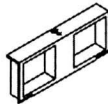

INSTALAÇÃO NA PLACA :  
FIXAÇÃO POR PARAFUSOS APÓS  
O REVESTIMENTO DO PISO

## ESPECIFICAÇÕES DAS TAMPAS

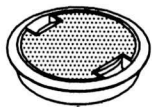

CÓDIGO: 2702R-PR / CZ  
TAMPA REDONDA DE 6"  
DIMENSÕES: Diâmetro 176 mm  
MATERIAL: PA66  
CORES: Preto / Cinza  
TAMPAS: 2 ( Vinílico ) / 5 ( Carpete )

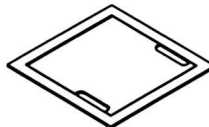

CÓDIGO: 2702-TBM  
TAMPA BASCULANTE  
DIMENSÕES: 190 x 190 mm  
MATERIAL: Chapa de aço  
COR: Pintura eletrostática - Cinza texturizado  
TAMPA: 0 ( Lisa )

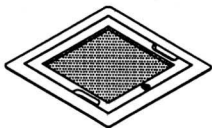

CÓDIGO: 2702Q-PR / CZ  
TAMPA BASCULANTE  
DIMENSÕES: 190 x 190 mm  
MATERIAL: PA66 66  
CORES: Preto / Cinza  
TAMPAS: 0 ( Lisa ) / 2 ( Vinílico ) / 5 ( Carpete )

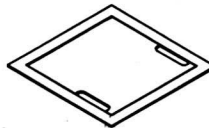

CÓDIGO: 2702-TBI  
TAMPA BASCULANTE  
DIMENSÕES: 190 x 190 mm  
MATERIAL: Chapa de aço Inox  
ACABAMENTO: Escovado  
TAMPA: 0 ( Lisa )

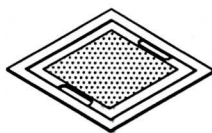

CÓDIGO: 2702-TBA  
TAMPA BASCULANTE  
DIMENSÕES: 190 x 190 mm  
MATERIAL: Alumínio Fundido  
ACABAMENTO: PO ( Polido ) - PI ( Pintado : Eletrostática - Cinza texturizado )  
TAMPAS: 2 ( Vinílico ) / 5 ( Carpete )

## ESPECIFICAÇÕES TÉCNICAS

Caixa de tomadas fabricadas em Nylon 66 com fibra de vidro de acordo com a norma vigente a este material : ABNT NBR IEC 60670-1:2005, com amostras submetidas a testes de resistência do material isolante ao calor anormal e pelo fogo, atendendo aos requisitos especificados na norma IEC 60695-2-11, constituída de caixa retangular possuindo 02 ( Duas ) previsões para para as conexões de eletrodutos flexíveis metálicos de 1" com bucha redutora de 3/4" acopladas com a caixa, com suportes individuais para 04 tomadas elétricas e 04 de dados. Tampas redondas de 6" ou quadradas de PA66, alumínio fundido, chapa metálica ou de inox.



FONES: (0xx11) 4990-1045  
(0xx11) 4437-2964

SITE : [www.sperone.com.br](http://www.sperone.com.br)  
E- MAIL: [sperone@sperone.com.br](mailto:sperone@sperone.com.br)

06/00/2010



**CERTIFICADO DE CONFORMIDADE**  
*Certificate of Conformity*

Nº: IEx 13.0045R3

Página / Page: 1/2

Data de Emissão: 19/05/2019  
*Issuing date*

Data de Validade: 18/05/2021  
*Validity date*

Revisão / Revision

Nº: 1

Data: 18/05/2020  
*Date*

**Produto**

*Product*

**Solicitante / Endereço:**

*Applicant / Address*

**Fabricante / Endereço:**

*Manufacturer / Address*

**Unidade (s) Fabril (is) / Endereço:**

*Production Site / Address*

**Modelo:**

*Model*

**Características Principais:**

*Ratings / Principal Characteristics*

**Marca / Código de barras:**

*Trademark / Bar Code*

**Família de Produto:**

*Product's Family*

**Número de Série / Lote:**

*Serial number / Batch number*

**Marcação:**

*Marking*

**Normas Aplicáveis:**

*Applicable Standards*

**Modelo de Certificação:**

*Certification Model*

**Portaria Inmetro Nº / Escopo:**

*Inmetro Decree n° / Scope*

**Concessão para:**

*Concession for*

**TOMADA DE EMBUTIR PARA APARELHOS**  
*SOCKET FOR APPLIANCES*

**SPERONE INDÚSTRIA E COMÉRCIO DE MATERIAIS ELÉTRICOS LTDA-EPP**  
Rua Maria Ortiz, 174  
09070-270 – Santo André – SP – Brasil  
CNPJ: 06.066.108/0001-63

**SPERONE INDÚSTRIA E COMÉRCIO DE MATERIAIS ELÉTRICOS LTDA-EPP**  
Rua Maria Ortiz, 174  
09070-270 – Santo André – SP – Brasil

**SPERONE INDÚSTRIA E COMÉRCIO DE MATERIAIS ELÉTRICOS LTDA-EPP**  
Rua Maria Ortiz, 174  
09070-270 – Santo André – SP – Brasil

Ver página 2  
*See page 2*

Ver página 2  
*See page 2*

SPERONE

**TOMADAS PARA APARELHOS**  
*SOCKET FOR APPLIANCES*

N/A

CLASSE I  
*Class I*

ABNT NBR IEC 60884-1:2010; 60884-2-2:2008; ABNT NBR 14136:2012

Modelo 5, segundo ABNT NBR ISO/IEC 17067:2015 / Model 5

085:2006 / Plugues e Tomadas para uso Domésticos e Análogo / Plugs and Sockets

Uso do Selo de Identificação da Conformidade sobre o (s) produto (s) relacionado (s) neste Certificado / Use of the conformity identification seal on the product (s) listed in this certificate

A Associação IEx Certificações, que é um Organismo de Certificação de Produto acreditado pela Coordenação Geral de Acreditação – Cgcre, sob o registro N° OCP-0064, confirma que o produto está em conformidade com a (s) Norma (s) e Portaria acima descritas. Associação IEx Certificações, as a Product Certification Body accredited by Coordenação Geral de Acreditação – Cgcre, according to the register N° OCP-0064, confirms that the product (s) is (are) in compliance with the standards and Decree above mentioned.

  
Marco A. Bucciarelli Roque  
Signatário autorizado  
*authorized signatory*

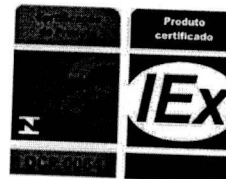

Este Certificado de Conformidade é válido somente acompanhado das páginas de 1 a 2 e somente pode ser reproduzido em sua totalidade e sem qualquer alteração.  
*This Certificate of Conformity is valid accompanied by pages 1 to 2 only and could be reproduced completely without any change only.*

**MABRoque**

Associação IEx Certificações (CNPJ: 12.845.838/0001-65)  
Alameda Tocantins, 75 sala 609 Barueri SP CEP 06455-020 Brasil  
Tel +55 11 4195-0705 contato@iexcert.org.br

IEx-FR-005, Rev.12, 21/11/2017



**CERTIFICADO DE CONFORMIDADE**  
*Certificate of Conformity*

Nº: IEx 13.0045R3

Página / Page: 2/2

Data de Emissão: 19/05/2019  
*Issuing date*

Data de Validade: 18/05/2021  
*Validity date*

Revisão / Revision

Nº: 1

Data: 18/05/2020  
*Date*

| Marca<br><i>Trademark</i> | Modelo<br><i>Model</i>   | Descrição do Produto<br><i>Product description</i> | Código de Barras<br><i>Bar code</i> |
|---------------------------|--|--|-------------------------------------|
| SPERONE                   | Tomada de embutir para aparelhos 2P+T, 10A / 250V, nas cores:<br>Preta – código TSG-10PR; TSF-10PR<br>Branca – código TSG-10BR; TSF-10BR<br>Vermelha – código TSG-10VR; TSF-10VR<br>Cinza – TSG-10CZ; TSF-10CZ | Tomada de embutir para aparelhos                   | N/A                                 |
| SPERONE                   | Tomada de embutir para aparelhos 2P+T, 20A / 250V, nas cores:<br>Preta – código TSG-20PR; TSF-20PR<br>Branca – código TSG-20BR; TSF-20BR<br>Vermelha – código TSG-20VR; TSF-20VR<br>Cinza – TSG-20CZ; TSF-20CZ | Tomada de embutir para aparelhos                   | N/A                                 |

| Documentos<br><i>Documents</i>  |                         |                            |                     |
|---|-------------------------|----------------------------|---------------------|
| Título<br><i>Title</i>  | Número<br><i>Number</i> | Revisão<br><i>Revision</i> | Data<br><i>Date</i> |
| Relatório de Avaliação da Conformidade / <i>Conformity Assessment Report</i>                                      | RACT 462.018.17         | 0                          | 17/08/2018          |
| Relatório de auditoria / <i>Audit Report</i>  | RAF 462.F1.M4           | 0                          | 18/02/2019          |
| Relatórios de Ensaio emitido por<br><i>Test report issued by:</i><br>ITEN – Instituto Tecnológico de Ensaio Ltda. | 1902028-0/001           | 0                          | 08/04/2019          |
|   | 1809036-0/001           | 0                          | 25/09/2018          |
|   | 1802097-0/001           | 0                          | 03/04/2018          |
|   | 1708034-0/001           | 0                          | 28/09/2017          |

| Observações / Notes |  |
|---------------------|--|
| a)                  | Os equipamentos fornecidos ao mercado brasileiro devem estar de acordo com a definição do produto e a documentação aprovada neste processo de certificação;<br><i>Equipment provided to the Brazilian Market shall be in conformity with the product definition and with the documentation approved in this certification process;</i>   |
| b)                  | Somente as unidades fabricadas durante a vigência deste Certificado estarão cobertas por esta certificação;<br><i>Only the units manufactured during the validity of this certificate will be covered by this certification;</i>   |
| c)                  | A validade deste Certificado está atrelada à realização das avaliações de manutenção e tratamento de possíveis não conformidades de acordo com as orientações da Associação IEx Certificações e previstas no RAC específico da portaria: <b>085:2006 / Plugues e Tomadas para uso Domésticos e Análogo.</b><br>Para verificação da condição atualizada de regularidade deste certificado de conformidade deve ser consultado o banco de dados do Inmetro, referente a produtos e serviços certificados;<br><i>The validity of this Certificate is linked to the performance of the surveillance audits and treatment of possible nonconformities according to the guidelines of the Associação IEx Certificações and foreseen in the specific RAC of the ordinance: 085:2006 / Plugs and Sockets</i><br><i>In order to verify the updated condition of the regularity of this certificate of conformity, the Inmetro database for certified products and services must be consulted;</i> |
| d)                  | O Selo de Identificação da Conformidade deve ser colocado na superfície externa do equipamento, em local facilmente visível;<br><i>The Conformity Identification Seal shall be placed on the outer surface of the equipment in an easily visible location;</i>   |
| e)                  | Esta autorização está vinculada a um contrato e para o endereço acima citado;<br><i>This authorization is linked to an agreement and for the address mentioned above;</i>  |
| f)                  | Os produtos devem ser instalados em atendimento às normas pertinentes de instalações elétricas.<br><i>The products must be installed in compliance with the relevant standards of electrical installations.</i>  |
| g)                  | Este certificado substitui o certificado IEx 13.0045R2.<br><i>This certificate replaces the certificate IEx 13.0045R2.</i>   |

| Histórico de revisões / Revision History |             |                                      |
|--|-------------|--------------------------------------|
| Revisão / Revision                       | Data / Date | Descrição / Description              |
| 0  | 19/05/2019  | Recertificação / Recertification     |
| 1  | 18/05/2020  | Revisão técnica / Technical revision |

Proposta / Proposal: 14.0.462.074.19\_R1

Este Certificado de Conformidade é válido somente acompanhado das páginas de 1 a 2 e somente pode ser reproduzido em sua totalidade e sem qualquer alteração.  
*This Certificate of Conformity is valid accompanied by pages 1 to 2 only and could be reproduced completely without any change only.*

MABRoque

Associação IEx Certificações (CNPJ: 12.845.838/0001-65)  
Alameda Tocantins, 75 sala 609 Barueri SP CEP 06455-020 Brasil  
Tel +55 11 4195-0705 contato@iexcert.org.br

IEx-FR-005, Rev.12, 21/11/2017



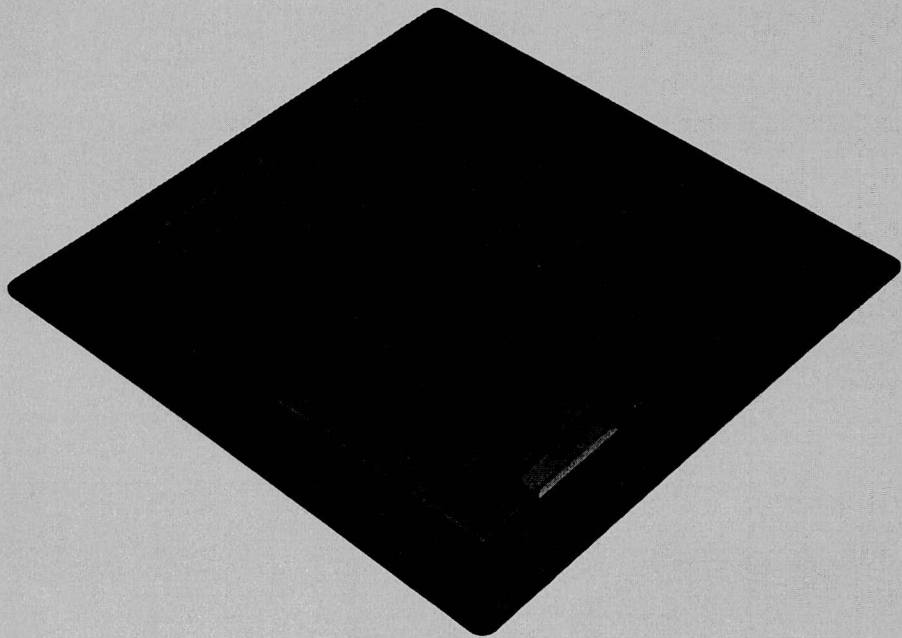

# TOMADAS SPERONE 14136

COM POÇO INTERNO



## ESPECIFICAÇÕES DA TOMADA

AMPERAGEM 10A | 20A

MATERIAL PA66 - GW

 COR(ES) Preta  
 Branca  
 Vermelha

Segurança



### TSF: tomada com terminais faston

### TSG: tomada com rabichos

- rabichos de 15 cm
- cabos flexíveis: 10A - 1.5mm<sup>2</sup> / 20A - 2.5 mm<sup>2</sup>

#### TSF-10BR

10A

BRANCA

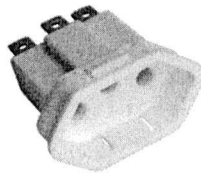

#### TSF-20BR

20A

#### TSG-10BR

10A

BRANCA

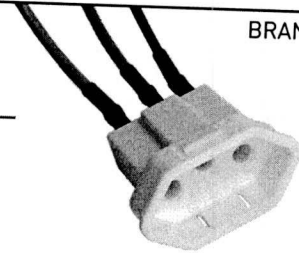

#### TSG-20BR

20A

#### TSF-10PR

10A

PRETA



#### TSG-10PR

10A

PRETA

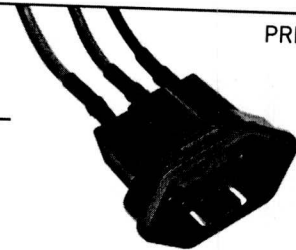

#### TSF-20PR

20A

#### TSG-20PR

20A

#### TSF-10VR

10A

VERMELHA



#### TSG-10VR

10A

VERMELHA

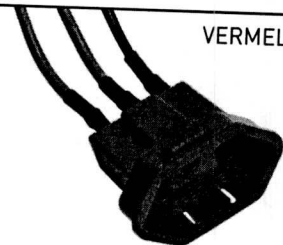

#### TSF-20VR

20A

#### TSG-20VR

20A

## DIMENSÕES GERAIS — TOMADAS COM POÇO INTERNO

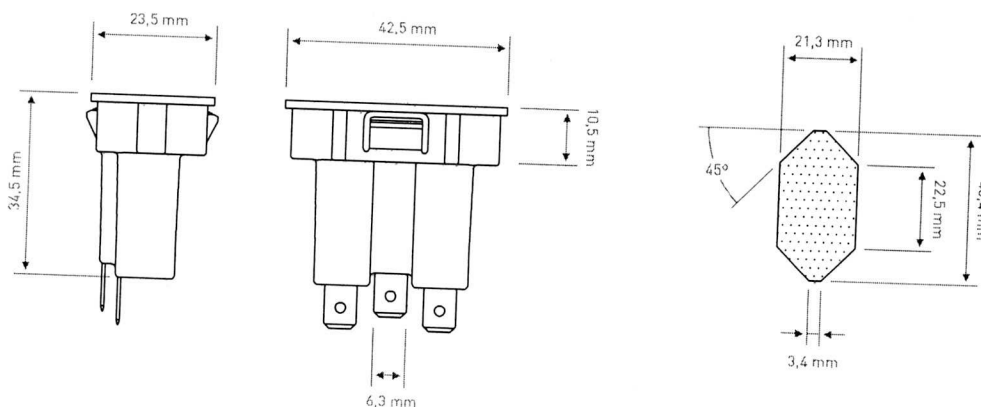

REPÚBLICA FEDERATIVA DO BRASIL

ESTADO DO RIO DE JANEIRO  
SECRETARIA DE ESTADO DA CASA CIVIL  
DETRAN - DIRETORIA DE IDENTIFICAÇÃO CIVIL

0206  
Polegar Direito



Assinatura do Titular

CARTEIRA DE IDENTIDADE

VÁLIDA EM TODO O TERRITÓRIO NACIONAL

REGISTRO GERAL 07.390.522-6 DATA DE EXPEDIÇÃO 20/07/2012

NOME GLADSTONE AVILA MARTINS

FILIAÇÃO JOAQUIM PEREIRA MARTINS

REGINA CELIA AVILA

NATURALIDADE RIO DE JANEIRO DATA DE NASCIMENTO 23/05/1968

DOC. ORIGEM C. CASM LIV 00001B FLS 029 VALENÇA RJ TERM 0000029

CPF 002.246.417-43

005 2 Via

FERNANDO AVELINO B. VIEIRA  
PRESIDENTE DO DETRAN-RJ  
MATR. 14/007.590-7

LEI Nº 7.116 DE 29/08/83

0206

VÁLIDA EM TODO O TERRITÓRIO NACIONAL

REGISTRO GERAL 06.391.955-9 DATA DE EXPEDIÇÃO 24/05/2002

NOME RICARDO BETTINI

FILIAÇÃO UMBERTO BETTINI

ELIZABETH DRESCHER BETTINI

NATURALIDADE RIO DE JANEIRO

DOC. ORIGEM C. MASC LIV A42 DUQUE DE CAXIAS RJ TERM 49738 C 001

CPF 803.374.817-68

006 2 Via

LEI Nº 7.116 DE 29/08/83

MATR. 24/006.503-2

PRESIDENTE DO DETRAN-RJ

RODRIGO OSÓRIO MARQUES DA SILVA FILHO

Assinatura do Titular

REPÚBLICA FEDERATIVA DO BRASIL

ESTADO DO RIO DE JANEIRO  
SECRETARIA DE ESTADO DE SEGURANÇA PÚBLICA  
DETRAN - DIRETORIA DE IDENTIFICAÇÃO CIVIL

0201  
Polegar Direito

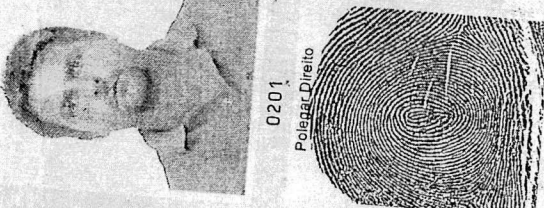

Assinatura do Titular

CARTEIRA DE IDENTIDADE

3  
h

**QUINTA ALTERAÇÃO CONTRATUAL DA SOCIEDADE**  
**"ARDO DO BRASIL DISTRIBUIDORA DE PEÇAS E SERVIÇOS**  
**LTDA.-ME"**  
**CNPJ 10.656.610/0001-00**

Pelo presente instrumento particular e na melhor forma de direito, **GLADSTONE AVILA MARTINS**, brasileiro, solteiro, empresário, portador da Carteira de Identidade nº 073905326 expedida pelo IFP-RJ, cadastrado no CPF/MF sob o nº 002.246.417-43, residente e domiciliado à Rua Marechal Rondon nº 1.155 Bloco 07 Apt. 701 – Rocha – Rio de Janeiro - RJ CEP 20.950-000 e **RICARDO BETTINI**, brasileiro, solteiro, empresário, portador da Carteira de Identidade nº 06391955-9 expedida pelo SSP-RJ, cadastrado no CPF/MF sob o nº 803 374 817-68, residente e domiciliado à Estrada Engenho da Pedra nº.1.651 Loja A - Olaria – Rio de Janeiro – RJ, CEP 21.031-030, únicos sócios da Sociedade Empresária Limitada denominada "**ARDO DO BRASIL DISTRIBUIDORA DE PEÇAS E SERVIÇOS LTDA.-ME**", com sede e foro à Estrada Engenho da Pedra nº 1.651 Loja A Parte - Olaria – Rio de Janeiro – RJ CEP 21.031-030, com seu Contrato Social registrado e arquivado na Junta Comercial do Estado do Rio de Janeiro – JUCEBRA sob o nº 3320827852-1 em 30/12/2008 e última alteração de nº 00002030737 em 24/05/2010, cadastrado no CNPJ sob o nº 10.656.610/0001-00, resolvem de comum acordo, alterar o seu Contrato Social sob as cláusulas e condições seguintes, de acordo com o novo Código Civil Brasileiro através da Lei nº 10.406/2002.

**DO OBJETIVO SOCIAL**

Os sócios resolvem alterar o objetivo social de Comércio Varejista de material de consumo em geral; elétricos, eletrônicos, de refrigeração, telecomunicação e de informática; Material médico hospitalar e ortopédico; Material esportivo em geral; acessórios de veículos, máquinas e geradores; Material de cutelaria, ferramentas, madeiras, compensados e subprodutos, tintas, impermeabilizantes, secantes, solventes, sintéticos e náuticos; Material de Limpeza e Prestação de serviços em instalações mecânicas, refrigeração, marcenaria, Transportes em geral, locação e guarda de bens de terceiros para o de Comércio Varejista de material de consumo em geral, elétricos, eletrônicos, de refrigeração, telecomunicação e de informática; Material médico hospitalar e ortopédico; Material esportivo em geral; acessórios de veículos, máquinas e geradores; Material de cutelaria, ferramentas, madeiras, compensados e subprodutos, tintas, impermeabilizantes, secantes, solventes, sintéticos e náuticos; Material de Limpeza e Prestação de serviços em instalações mecânicas, refrigeração, marcenaria, Transportes em geral, locação e guarda de bens de terceiros, promoção de eventos, organização de feiras, congressos, exposições e festas, serviços de alimentação para eventos e recepções – bufê, administração de restaurantes e similares, Instalações elétricas de alta e baixa tensão. (Art. 997, II, CC/2002)



**CONSOLIDAÇÃO DO CONTRATO SOCIAL**

Com a consolidação, o Contrato Social passará a reger-se sob as cláusulas e condições seguintes de acordo com o código civil/2002.

**I – DA DENOMINAÇÃO SOCIAL**

A sociedade girará sob a denominação de “**ARDO DO BRASIL DISTRIBUIDORA DE PEÇAS E SERVIÇOS LTDA.-ME**” (art. 997, II, CC/2002).

**II – DO PRAZO DE DURAÇÃO**

A duração da sociedade será pör prazo indeterminado ( art. 997,II,CC/2002 )

**III – DO OBJETIVO SOCIAL**

O objetivo social da sociedade será o de Comércio Varejista de material de consumo em geral, elétricos, eletrônicos, de refrigeração, telecomunicação e de informática; Material médico hospitalar e ortopédico; Material esportivo em geral; acessórios de veículos; máquinas e geradores; Material de cutelaria, ferramentas, madeiras, compensados e subprodutos, tintas, impermeabilizantes, secantes, solventes, sintéticos e náuticos; Material de Limpeza e Prestação de serviços em instalações mecânicas, refrigeração, marcenaria, Transportes em geral, locação e guarda de bens de terceiros, promoção de eventos, organização de feiras, congressos, exposições e festas, Serviços de alimentação para eventos e recepções – bufê, administração de restaurantes e similares, Instalações elétricas de alta e baixa tensão. (Art. 997, II, CC/2002)

**IV – DA SEDE SOCIAL**

A sociedade tem sua sede à Estrada Engenho da Pedra nº 1.651 Loja A parte – Olaria - Rio de Janeiro – RJ CEP 21.031-030, podendo abrir filiais em qualquer ponto do país.

**V – DO CAPITAL SOCIAL**

O capital da sociedade é de R\$ 50.000,00 (Cinquenta mil reais), dividido em 50.000 (Cinquenta mil) cotas, no valor unitário de R\$ 1,00 (Hum Real) cada uma, todas liberadas, assim distribuídas entre os sócios (art. 997, III, CC/2002) (art. 1.055, CC/2002)

- a) **GLADSTONE ÀVILA MARTINS**  
25.000 cotas no valor de R\$ 1,00 cada uma ..... R\$ 25.000,00
- b) **RICARDO BETTINI**  
25.000 cotas no valor de R\$ 1,00 cada uma ..... R\$ 25.000,00
- TOTAL DO CAPITAL** ..... R\$ 50.000,00  
(art. 997, III, CC/2002) (art. 1.055, CC/2002 )

Todas realizadas e totalmente integralizadas em moeda corrente do País, neste ato. A responsabilidade de cada sócio é restrita ao valor de suas quotas, mas todos respondem solidariamente pela integralização do capital social de conformidade com o artigo 1052 da Lei 10.046/2002. Os sócios ficam isentos de caução.(art. 1.052, CC/2002)

**Parágrafo Primeiro**

As quotas são indivisíveis e não poderão ser cedidas ou transferidas a terceiros sem o consentimento do outro sócio, a quem fica assegurado, em igualdade de condições e preço direito de preferência para a sua aquisição e postas à venda, formalizando, se realizada a cessão delas, a alteração contratual pertinente. (art.1.056, art 1.057, CC/2002)

**VI - DA DENOMINAÇÃO SOCIAL**

O uso da denominação social caberá aos sócios **GLADSTONE ÁVILA MARTINS** e **RICARDO BETTINI**, em conjunto ou individualmente, mas única e exclusivamente nas operações sociais, sendo vedado seu uso em avais, endossos, fianças ou títulos de favor, bem como quaisquer papeis estranhos a sociedade. (art. 1.502, CC/2002)

**VII - DA ADMINISTRAÇÃO E GERENCIA**

A Administração e Gerencia da sociedade caberá ao sócio **GLADSTONE ÁVILA MARTINS** e **RICARDO BETTINI**, em conjunto ou individualmente, com poderes e atribuições de gerencia, autorizado o uso do nome empresarial, vedado, no entanto, em atividades estranhas ao interesse social ou assumir obrigações seja em favor de quaisquer dos quotistas ou de terceiros, bem como onerar ou alienar bens imóveis da sociedade sem autorização do outro sócio (art. 1.052, CC/2002).

**Parágrafo Primeiro:**

Os administradores declaram, sob as penas da Lei, de que não estão impedidos de exercer a administração da sociedade por lei especial, ou em virtude de condenação criminal, ou por se encontrarem sob os efeitos dela, pena que vede, ainda que temporariamente, o acesso a cargos públicos; ou por crime falimentar, de prevaricação, peita ou suborno, concussão, peculato, ou contra a economia popular, contra o sistema financeiro nacional, contra normas de defesa de concorrência, contra as relações de consumo, fé pública, ou a propriedade conforme o artigo 1.011 parágrafo 1º da Lei 10.406/2002 (art. 1.011 parágrafo 1º, CC/2002).

**VIII - DA RETIRADA DE PRÓ-LABORE**

Para suas despesas particulares, ficam os sócios com direito a uma retirada mensal a título de Pró-Labore, dentro dos limites da Legislação do Imposto de Renda, importâncias estas que serão levadas à conta de DESPESAS GERAIS, na competente escrituração.

6  
7

**IX - DO EXERCÍCIO SOCIAL**

Ao término de cada exercício social, em 31 de dezembro de cada ano, o administrador prestará contas justificadas de sua administração, procedendo à elaboração do inventário, do balanço patrimonial e do balanço de resultado econômico, cabendo aos sócios, na proporção de suas cotas os lucros ou perdas apurados (art. 1.052, CC/2002).

**X - DA MORTE OU INSOLVÊNCIA**

Na morte de qualquer dos sócios, a sociedade não se dissolverá, podendo o sócio falecido ser substituído por herdeiros ou representante legal, devidamente capacitado, com a concordância do sócio remanescente. Os haveres do sócio falecido serão apurados mediante Balanço especial levantado para este fim e pagos a quem de direito em 12 (doze) parcelas mensais e sucessivas sendo a primeira 30 (trinta) dias após o fato.

**Parágrafo único:** O mesmo procedimento será adotado em outros casos em que a sociedade se resolva em relação a seus sócios (art. 1.028 e art. 1.031, CC/2002)

**XI - DOS CASOS OMISSOS**

Os casos omissos e não previstos no presente instrumento, serão regulados pela Legislação vigente aplicável, elegendo o FORO da Cidade do Rio de Janeiro, para dirimir quaisquer dúvidas ou divergências, oriundas do presente instrumento, com preferência de qualquer outro, por mais privilegiado que seja.

**XII - DESIMPEDIMENTO**

Os sócios declaram sob as penas da Lei, não estarem incurso em nenhum crime que os impeçam de exercer atividades mercantis.

E por estarem assim justos e contratados, assinam o presente instrumento em 03 (três) vias de igual teor perante 02 (duas) testemunhas, que também assinam abaixo:

Rio de Janeiro, 21 de Agosto de 2012

14º OFÍCIO



GLADSTONE ÁVILA MARTINS

RICARDO BERTINI

TESTEMUNHAS:

Patricia Anderson Bertini  
CPF: 107.016.767-36  
IND: 21416602-7

Paulo Cesar de Almeida Senje  
CPF 182232737-72  
IRP 8473303

07-2012/316590-3 11 set 2012 16:02  
 Rio Simples Carioca Guia: 100536103  
 3320R27R52-1 Atos: 105  
 ARDO DO BRASIL DISTRIBUIDORA DE PECAS E SERVICOS L  
 TDA ME  
 Cumprir a exigencia no Junta » Calculado: 133,50 Pago: 133,50  
 mesmo local da entrada. DNRC » Calculado: 21,00 Pago: 21,00  
 ULT. ARG.: 00002359103-23/07/2012 105

Cartório da 11ª C.R.C.P.N. Tabelionato, Rua Urano 1449 A, B e C  
 Olaria - RJ, Registrador e Notário: Gerlon Queiroz, Recôncavo  
 por semelhança a firma de: RICHARDO DE TIENE  
 Cód: 013659713EE Rio de Janeiro, 23 de Agosto de 2012. Conf. por:  
 da Verdade. Serventia 4,33  
 20% TFM/FEIOS 1,29  
 Total 5,62

Silvio Jorge de Moraes - Juiz Substituto  
**GEORGIA SOARES DOS SANTOS**



JUNTA COMERCIAL DO ESTADO DO RIO DE JANEIRO  
 Nome: ARDO DO BRASIL DISTRIBUIDORA DE PECAS E SERVICOS LTDA ME  
 Nº de Inscrição: 07-2012/316590-3  
 Protocolo: 07-2012/316590-3  
 CERTIFICADO QUE O PRESENTE FOM ARQUIVADO SOB O Nº  
 00002383870  
 DATA: 19/09/2012  
 Valéria Lima Serra  
 SECRETARIA GERAL

JUNTA COMERCIAL DO ESTADO DO RIO DE JANEIRO  
 Nome: ARDO DO BRASIL DISTRIBUIDORA DE PECAS E SERVICOS LTDA ME  
 Nº de Inscrição: 07-2012/316590-3  
 Protocolo: 07-2012/316590-3  
 CERTIFICADO QUE O PRESENTE FOM ARQUIVADO SOB O Nº  
 00002383870  
 DATA: 13/09/2012  
 Valéria Lima Serra  
 SECRETARIA GERAL

14º CARTÓRIO DO 14º OFÍCIO DE NOTAS - R. GUILHERME MAXWELL, 539 - BONSUCESSO  
 CEP 21002-000 - RIO DE JANEIRO - RJ - TEL. (21) 2564-7151 / 2564-7058 / 2564-7544 - 2564-7309  
 TABELA: DRA. CONCELIANA HENRIQUE DE SOUZA 258006  
 Reconheço por semelhança a(s) firma(s) de GLADSTONE AVILA MARTINS,   
 e dou fé, da Teste, da verdade.  
 Rio de Janeiro-RJ, 23 de agosto de 2012. Cód.: 00097905-02  
 Stephanie Fontes Corrado-Escrevente



153





**MINISTÉRIO DA FAZENDA**  
**Secretaria da Receita Federal do Brasil**  
**Procuradoria-Geral da Fazenda Nacional**

**CERTIDÃO POSITIVA COM EFEITOS DE NEGATIVA DE DÉBITOS RELATIVOS AOS TRIBUTOS  
FEDERAIS E À DÍVIDA ATIVA DA UNIÃO**

**Nome: ARDO DO BRASIL DISTRIBUIDORA DE PECAS E SERVICOS LTDA**  
**CNPJ: 10.656.610/0001-00**

Ressalvado o direito de a Fazenda Nacional cobrar e inscrever quaisquer dívidas de responsabilidade do sujeito passivo acima identificado que vierem a ser apuradas, é certificado que:

1. constam débitos administrados pela Secretaria da Receita Federal do Brasil (RFB) com exigibilidade suspensa nos termos do art. 151 da Lei nº 5.172, de 25 de outubro de 1966 - Código Tributário Nacional (CTN), ou objeto de decisão judicial que determina sua desconsideração para fins de certificação da regularidade fiscal, ou ainda não vencidos; e
2. não constam inscrições em Dívida Ativa da União (DAU) na Procuradoria-Geral da Fazenda Nacional (PGFN).

Conforme disposto nos arts. 205 e 206 do CTN, este documento tem os mesmos efeitos da certidão negativa.

Esta certidão é válida para o estabelecimento matriz e suas filiais e, no caso de ente federativo, para todos os órgãos e fundos públicos da administração direta a ele vinculados. Refere-se à situação do sujeito passivo no âmbito da RFB e da PGFN e abrange inclusive as contribuições sociais previstas nas alíneas 'a' a 'd' do parágrafo único do art. 11 da Lei nº 8.212, de 24 de julho de 1991.

A aceitação desta certidão está condicionada à verificação de sua autenticidade na Internet, nos endereços <<http://rfb.gov.br>> ou <<http://www.pgfn.gov.br>>.

Certidão emitida gratuitamente com base na Portaria Conjunta RFB/PGFN nº 1.751, de 2/10/2014.  
Emitida às 10:18:01 do dia 18/12/2020 <hora e data de Brasília>.

Válida até 16/06/2021.

Código de controle da certidão: **EF71.5CC3.C4E1.A7FA**

Qualquer rasura ou emenda invalidará este documento.



**REPÚBLICA FEDERATIVA DO BRASIL**  
**CADASTRO NACIONAL DA PESSOA JURÍDICA**

|   |                                  |   |   |                                       |
|---|----------------------------------|---|---|---------------------------------------|
| NÚMERO DE INSCRIÇÃO<br><b>10.656.610/0001-00</b><br>MATRIZ  |                                  | <b>COMPROVANTE DE INSCRIÇÃO E DE SITUAÇÃO CADASTRAL</b> |   | DATA DE ABERTURA<br><b>30/12/2008</b> |
| NOME EMPRESARIAL<br><b>ARDO DO BRASIL DISTRIBUIDORA DE PECAS E SERVICOS LTDA</b>  |                                  |   |   |                                       |
| TÍTULO DO ESTABELECIMENTO (NOME DE FANTASIA)<br>*****   |                                  |   |   | PORTE<br><b>ME</b>                    |
| CÓDIGO E DESCRIÇÃO DA ATIVIDADE ECONÔMICA PRINCIPAL<br><b>47.42-3-00 - Comércio varejista de material elétrico</b>  |                                  |   |   |                                       |
| CÓDIGO E DESCRIÇÃO DAS ATIVIDADES ECONÔMICAS SECUNDÁRIAS<br><b>47.73-3-00 - Comércio varejista de artigos médicos e ortopédicos</b><br><b>47.51-2-01 - Comércio varejista especializado de equipamentos e suprimentos de informática</b><br><b>47.63-6-02 - Comércio varejista de artigos esportivos</b><br><b>47.89-0-99 - Comércio varejista de outros produtos não especificados anteriormente</b><br><b>43.30-4-05 - Aplicação de revestimentos e de resinas em interiores e exteriores</b> |                                  |   |   |                                       |
| CÓDIGO E DESCRIÇÃO DA NATUREZA JURÍDICA<br><b>206-2 - Sociedade Empresária Limitada</b>   |                                  |   |   |                                       |
| LOGRADOURO<br><b>EST ENGENHO DA PEDRA</b>   |                                  | NÚMERO<br><b>1651</b>                                   | COMPLEMENTO<br><b>A - PARTE</b>                 |                                       |
| CEP<br><b>21.031-030</b>  | BAIRRO/DISTRITO<br><b>OLARIA</b> | MUNICÍPIO<br><b>RIO DE JANEIRO</b>                      | UF<br><b>RJ</b>                                 |                                       |
| ENDEREÇO ELETRÔNICO   |                                  | TELEFONE<br><b>(21) 2564-1372</b>                       |   |                                       |
| ENTE FEDERATIVO RESPONSÁVEL (EFR)<br>*****  |                                  |   |   |                                       |
| SITUAÇÃO CADASTRAL<br><b>ATIVA</b>  |                                  |   | DATA DA SITUAÇÃO CADASTRAL<br><b>30/12/2008</b> |                                       |
| MOTIVO DE SITUAÇÃO CADASTRAL  |                                  |   |   |                                       |
| SITUAÇÃO ESPECIAL<br>*****  |                                  |   | DATA DA SITUAÇÃO ESPECIAL<br>*****              |                                       |

Aprovado pela Instrução Normativa RFB nº 1.863, de 27 de dezembro de 2018.

Emitido no dia **24/05/2019** às **13:17:26** (data e hora de Brasília).

Página: 1/1



CERTIDÃO DE REGULARIDADE FISCAL Nº: 02-2021/728149

Código de verificação de autenticidade: 661a6248fa30cc5fb1f878edf57803b8

## CERTIDÃO NEGATIVA DE DÉBITOS - CND

| IDENTIFICAÇÃO DO REQUERENTE   |                 |
|---|-----------------|
| CPF / CNPJ: 10.656.610/0001-00  | CAD-ICMS: Ativo |
| NOME / RAZÃO SOCIAL: ARDO DO BRASIL DISTRIBUIDORA DE PECAS E SERVICOS LTDA  |                 |
| <p>CERTIFICAMOS, para os fins de direito, e de acordo com as informações registradas nos Sistemas Corporativos da Secretaria de Estado de Fazenda e Planejamento, que, até a presente data, NÃO CONSTAM DÉBITOS perante a RECEITA ESTADUAL para o requerente acima identificado, ressalvado o direito de a Receita Estadual cobrar e inscrever as dívidas de sua responsabilidade, que vierem a ser apuradas.</p> <p>EMITIDA EM: 22/02/2021 ÀS 13:22:45<br/>VÁLIDA ATÉ: 23/05/2021</p> <p>Certidão emitida com base na Resolução SEFAZ nº 109 de 04/08/2017</p>   |                 |
| OBSERVAÇÕES   |                 |
| <p>Esta certidão deve estar acompanhada da Certidão Negativa da Dívida Ativa, emitida pelo órgão próprio da Procuradoria Geral do Estado, nos termos da Resolução Conjunta PGE/SER nº 33/2004.</p> <p>A autenticidade desta certidão pode ser confirmada pela Internet (<a href="http://www10.fazenda.rj.gov.br/SATI-FiscoFacil/publico/autenticidadeHashCertidao/consultaAutenticidadeHash.xhtml">http://www10.fazenda.rj.gov.br/SATI-FiscoFacil/publico/autenticidadeHashCertidao/consultaAutenticidadeHash.xhtml</a>).</p> <p>A verificação de débitos é efetuada pelo CNPJ do requerente, abrangendo sua regularidade fiscal e de estabelecimentos que porventura possuir com mesma raiz de CNPJ. A razão social, quando indicada, é informação apenas ilustrativa.</p> <p>O campo CAD-ICMS atesta a situação do CNPJ do requerente no Cadastro Estadual de Contribuintes do ICMS: ATIVO - estabelecimento inscrito e ativo; DESATIVADO - estabelecimento inscrito e desativado; NÃO INSCRITO - estabelecimento sem qualquer inscrição. No caso de estabelecimento inscrito no CAD-ICMS, sua identificação deverá ser obtida pelo Comprovante de Inscrição e de Situação Cadastral (<a href="http://www.fazenda.rj.gov.br">www.fazenda.rj.gov.br</a>).</p> <p>A condição de não-inscrito ou desativado não desobriga o requerente de possuir inscrição ativa no Cadastro de Contribuintes do ICMS do Estado do Rio de Janeiro caso exerça atividade relacionada no artigo 20 do Anexo I da Parte II da Resolução SEFAZ nº 720/2014.</p> |                 |



PROCURADORIA GERAL DO ESTADO

**CERTIDÃO NEGATIVA DE DÉBITOS EM DÍVIDA ATIVA**

Certifico, tendo em vista as informações fornecidas pelo Sistema da Dívida Ativa, referente ao pedido **152850/2020**, que no período de **1977 até 29/12/2020 NÃO CONSTA DÉBITO INSCRITO** em Dívida Ativa para o contribuinte abaixo:

**RAZÃO SOCIAL: ARDO DO BRASIL DISTRIBUIDORA DE PECAS E SERVIÇOS LTDA**

**CNPJ: 10.656.610/0001-00 INSCRIÇÃO ESTADUAL: 78.73508.2**

A certidão negativa de Dívida Ativa e a certidão negativa de ICMS ou a certidão para não contribuinte do ICMS somente terão validade quando apresentadas em conjunto.

A aceitação desta certidão está condicionada a verificação de sua autenticidade na INTERNET, no endereço <http://www.dividaativa.rj.gov.br>.

**CÓDIGO CERTIDÃO: U1UH.5210.9180.D001**

Esta certidão tem validade até **28/06/2021**, considerando 180 (cento e oitenta) dias após a data da pesquisa cadastral realizada em **30/12/2020** às **01:57:12.6**, conforme artigo 11 da Resolução N. 2690 de 05/10/2009.

Em caso de dúvida, recorra a PROCURADORIA:

Procurador - da Dívida Ativa

Rua do Carmo, 27 Térreo, Centro

Emitida em 04/01/2021 às 09:06:19.8



PREFEITURA DA CIDADE DO RIO DE JANEIRO  
SECRETARIA MUNICIPAL DE FAZENDA  
COORDENADORIA DO ISS E TAXAS

Nº Autenticação: **7722796552**

Órgão: F/SUBTF/CIS-3

Controle: 52398/2020

NOME / RAZÃO SOCIAL / ENDEREÇO

ARDO DO BRASIL DISTRIBUIDORA DE PECAS E SERVICOS LTDA M

ETR DO ENGENHO DA PEDRA 1651

A

OLARIA RIO DE JANEIRO 21031-030 RJ

CNPJ/CPF

10.656.610/0001-00

INSCRIÇÃO MUNICIPAL

0.449.348-6

**CERTIDÃO NEGATIVA DE DÉBITO DO IMPOSTO SOBRE SERVIÇOS DE QUALQUER NATUREZA - Modelo 1**

CERTIFICO que, até a presente data, em relação ao contribuinte acima qualificado, não há auto de infração, nota de lançamento, parcelamento, débito confessado em pedido de parcelamento ou nota de débito pendentes do pagamento integral, ou débito escriturado em livro fiscal ou declarado por meio eletrônico, vencidos e não pagos. Fica, entretanto, assegurado ao Município o direito de cobrança de qualquer débito que vier a ser verificado posteriormente, inclusive no que diz respeito às penalidades cabíveis previstas na legislação em vigor. **A presente Certidão, válida para todas as inscrições sediadas no Município do Rio de Janeiro, vinculadas aos oito primeiros dígitos do CNPJ ou ao CPF acima, serve como prova perante qualquer órgão público ou privado.**

**VALIDADE: 180 (cento e oitenta) dias da data da sua expedição.**

Certidão expedida com base na Resolução SMF nº 1897, de 23/12/2003 e alterações posteriores.

Rio de Janeiro, 2 de SETEMBRO de 2020.

HORA:15:04

Carimbo e Assinatura do Fiscal de Rendas

OBSERVAÇÕES

**A autenticidade desta certidão *deverá* ser confirmada na página da Secretaria Municipal de Fazenda na internet no endereço <http://www.rio.rj.gov.br/smf>**

**O presente documento não certifica inexistência de débitos do Imposto sobre Serviços de Qualquer Natureza declarados pelo contribuinte no âmbito do Regime Especial unificado de Arrecadação de tributos e Contribuições devidos pelas Microempresas e Empresas de Pequeno Porte – Simples Nacional. Caso o contribuinte seja ou tenha sido optante pelo Simples Nacional no últimos 5 (cinco) anos, a presente certidão deverá ser complementada por certidão de Situação Fiscal fornecida pela Receita Federal do Brasil.**

Voltar

Imprimir



## Certificado de Regularidade do FGTS - CRF

**Inscrição:** 10.656.610/0001-00  
**Razão Social:** ARDO DO BRASIL DIST DE PCS E SERV LTDA  
**Endereço:** RESTRADA ENGENHO DA PEDRA 1651 LOJA A / OLARIA / RIO DE JANEIRO / RJ /  
21031-030

A Caixa Econômica Federal, no uso da atribuição que lhe confere o Art. 7, da Lei 8.036, de 11 de maio de 1990, certifica que, nesta data, a empresa acima identificada encontra-se em situação regular perante o Fundo de Garantia do Tempo de Serviço - FGTS.

O presente Certificado não servirá de prova contra cobrança de quaisquer débitos referentes a contribuições e/ou encargos devidos, decorrentes das obrigações com o FGTS.

**Validade:** 05/02/2021 a 06/03/2021

**Certificação Número:** 2021020501263425431905

Informação obtida em 22/02/2021 12:48:23

A utilização deste Certificado para os fins previstos em Lei esta condicionada a verificação de autenticidade no site da Caixa: [www.caixa.gov.br](http://www.caixa.gov.br)



PODER JUDICIÁRIO  
JUSTIÇA DO TRABALHO

### **CERTIDÃO NEGATIVA DE DÉBITOS TRABALHISTAS**

Nome: ARDO DO BRASIL DISTRIBUIDORA DE PECAS E SERVICOS LTDA (MATRIZ E FILIAIS)

CNPJ: 10.656.610/0001-00

Certidão nº: 6854415/2021

Expedição: 22/02/2021, às 13:30:17

Validade: 20/08/2021 - 180 (cento e oitenta) dias, contados da data de sua expedição.

Certifica-se que **ARDO DO BRASIL DISTRIBUIDORA DE PECAS E SERVICOS LTDA (MATRIZ E FILIAIS)**, inscrito(a) no CNPJ sob o nº **10.656.610/0001-00**, **NÃO CONSTA** do Banco Nacional de Devedores Trabalhistas.

Certidão emitida com base no art. 642-A da Consolidação das Leis do Trabalho, acrescentado pela Lei nº 12.440, de 7 de julho de 2011, e na Resolução Administrativa nº 1470/2011 do Tribunal Superior do Trabalho, de 24 de agosto de 2011.

Os dados constantes desta Certidão são de responsabilidade dos Tribunais do Trabalho e estão atualizados até 2 (dois) dias anteriores à data da sua expedição.

No caso de pessoa jurídica, a Certidão atesta a empresa em relação a todos os seus estabelecimentos, agências ou filiais.

A aceitação desta certidão condiciona-se à verificação de sua autenticidade no portal do Tribunal Superior do Trabalho na Internet (<http://www.tst.jus.br>).

Certidão emitida gratuitamente.

#### **INFORMAÇÃO IMPORTANTE**

Do Banco Nacional de Devedores Trabalhistas constam os dados necessários à identificação das pessoas naturais e jurídicas inadimplentes perante a Justiça do Trabalho quanto às obrigações estabelecidas em sentença condenatória transitada em julgado ou em acordos judiciais trabalhistas, inclusive no concernente aos recolhimentos previdenciários, a honorários, a custas, a emolumentos ou a recolhimentos determinados em lei; ou decorrentes de execução de acordos firmados perante o Ministério Público do Trabalho ou Comissão de Conciliação Prévia.

**LICITACAO.**

20000573370003  
RECIBO: 188135  
SELO: EDQE77107HSK  
Modelo: ESPECIAL

# 1º Ofício do Registro de Distribuição

RUA DO OUVIDOR, 69 - 2º ANDAR - CENTRO  
Delegatário: Lélío Gabriel Heliodoro dos Santos

ATENÇÃO: A FINALIDADE EXCLUSIVA desta certidão, que identifica e define sua utilização, é declarada pelo requerente e integra seu conteúdo material.

## CERTIDÃO DE REGISTRO DE DISTRIBUIÇÃO DE FEITOS AJUIZADOS

O REGISTRADOR DO 1º OFÍCIO DO REGISTRO DE DISTRIBUIÇÃO DA CIDADE E COMARCA DO RIO DE JANEIRO, CAPITAL DO ESTADO DO RIO DE JANEIRO.

# CERTIFICADA

com referência aos assuntos abaixo mencionados, e DÁ FÉ QUE, revendo em seu poder e Serviço os livros e/ou assentamentos das distribuições em curso ou andamento relativos a:

A) FALÊNCIAS, CONCORDATAS, INSOLVÊNCIAS E RECUPERAÇÕES JUDICIAIS DISTRIBUIDAS A UMA DAS VARAS EMPRESARIAIS.

DESDE DEZOITO DE DEZEMBRO DE DOIS MIL ATÉ DEZOITO DE DEZEMBRO DE DOIS MIL E VINTE (18/12/2000 ATÉ 18/12/2020), dele(s)\*\*\*\*\*

**\* \* \* \* \* NADA CONSTA \* \* \* \* \***

Relativamente ao nome de ARDO DO BRASIL DISTRIBUIDORA DE PECAS - CNPJ: 10.656.610/0001-00\*\*\*\*\*  
Rio de Janeiro, Capital em 22/12/2020. QUALIFICAÇÃO conf. requerido.  
TOTAL: R\$ 118,19. EU, Oficial Substituto a assino.

CERTIDÃO ESPECIAL - (ART.21, § 1º, IV CNCGJERJ)  
ESTA CERTIDÃO REFERE-SE ÚNICA E EXCLUSIVAMENTE AO ASSUNTO REQUERIDO.



Poder Judiciário - TJERJ  
Corregedoria Geral da Justiça  
Selo de Fiscalização Eletrônico  
EDQE 77107 HSK  
Consulte a validade do selo em:  
<https://www3.tjrj.jus.br/sitepublico>

*Ricardo*  
RICARDO DA COSTA MEIRELES  
Oficial Substituto (94/1867)

Conferido 22/12/2020  
BIANCA SILVA  
CTPS 31080/104

# RIO DE JANEIRO

Certidão em nome de ARDO DO BRASIL DISTRIBUIDORA DE PECAS - CNPJ: 10.656.610/0001-00, conforme o requerido.

A PROVA NEGATIVA CIVIL E CRIMINAL É FEITA PELAS CERTIDÕES DO 1º, 2º, 3º E 4º OFÍCIOS DO REGISTRO DE DISTRIBUIÇÃO. CERTIDÃO EMITIDA NOS TERMOS DO ART. 31 DA CONSOLIDAÇÃO NORMATIVA DA CORREGEDORIA GERAL DA JUSTIÇA DO ESTADO DO RIO DE JANEIRO - PARTE EXTRAJUDICIAL. DOCUMENTO EMITIDO POR PROCESSAMENTO ELETRÔNICO. QUALQUER EMENDA OU RASURA SERÁ CONSIDERADA COMO INDÍCIO DE ADULTERAÇÃO OU TENTATIVA DE FRAUDE.

VÁLIDO EM TODO O TERRITÓRIO NACIONAL SEM EMENDAS E/OU RASURAS

REPÚBLICA FEDERATIVA DO BRASIL

Associação dos Notários e Registradores do Estado do Rio de Janeiro

Associação dos Notários e Registradores do Estado do Rio de Janeiro

AAA 018970435



# 2º Ofício do Registro de Distribuição

RUA DA ASSEMBLÉIA, 19 - 7º ANDAR - CEP 20011-001

CENTRAL DE CERTIDÕES - AV. ALMIRANTE BARROSO, 90 - 2º ANDAR

REQUERIDA EM: 21/12/2020

MODELO(C)>> CERTIFICA A a B <<

057337

00/33 Pag: 0001

R:2071711

PARA FINS DE LICITAÇÃO  
Ronaldo Cramer Moraes Veiga - Oficial Registrador

Jorge Constancio Cassas - Substituto

## CERTIDÃO DE REGISTRO DE DISTRIBUIÇÃO DE FEITOS AJUIZADOS

O REGISTRADOR DO 2º OFÍCIO DO REGISTRO DE DISTRIBUIÇÃO DA CIDADE E COMARCA DO RIO DE JANEIRO, CAPITAL DO ESTADO DO RIO DE JANEIRO.

# C E R T I F I C A e D Á F É

QUE REVENDO OS LIVROS E ASSENTAMENTOS DAS DISTRIBUIÇÕES EM CURSO OU ANDAMENTO SOBRE:

- A - Ações de Falência ou Concordata distribuídas as Varas Competentes, bem como, Inquéritos Judiciais Falimentares ou Falências Dolosas as Varas Criminais ou outras (art.186 da Lei de Falências), Recuperações Judiciais;
- B - Interdições previstas pela Lei no. 6024 desde 13/03/1974, que trata da intervenção e Liquidação Extrajudicial de Instituições Financeiras pelo Banco Central, do Brasil ou Ministério da Fazenda, desde:

DEZESSEIS DE DEZEMBRO DE DOIS MIL E ATÉ DEZESSEIS DE DEZEMBRO DE DOIS MIL E VINT E (16/12/2000 a 16/12/2020) dele(s).....

.....**NADA CONSTA**.....  
Relativamente ao Nome de ARDO DO BRASIL DISTRIBUIDORA DE PECAS Qual  
ificação: 10656610000100 (conforme requerido).....

EMITIDA EM: 22/12/2020, RIO DE JANEIRO, COMARCA DA CAPITAL  
EU REGISTRADOR ASSINO. TOTAL R\$: 118.19

EMOL R\$: 84.24 - PMCMV(2%)R\$: 0.85 - FETJ(20%)R\$: 16.84 - FUNDPERJ(5%)R\$: 4.21 - FUNPERJ(5%)R\$: 4.21 - FUNARPEN(4%)R\$: 3.36 - ISS(5%)R\$: 4.48

Poder Judiciário - TJERJ  
Corregedoria Geral de Justiça  
Selo de Fiscalização Eletrônico  
EDPN66102-KOH

Consulte a validade do selo em:  
<https://www3.tjrj.jus.br/sitepublico>



Luiz Augusto da  
Silva do Carmo  
ESCREVENTE  
Matr. 94/3730

A PROVA NEGATIVA CÍVEL E CRIMINAL É FEITA PELAS CERTIDÕES DO 1º, 2º, 3º E 4º OFÍCIOS DO REGISTRO DE DISTRIBUIÇÃO. CERTIDÃO EMITIDA NOS TERMOS DO ART. 31 DA CONSOLIDAÇÃO NORMATIVA DA CORREGEDORIA GERAL DA JUSTIÇA DO ESTADO DO RIO DE JANEIRO - PARTE EXTRAJUDICIAL. DOCUMENTO EMITIDO POR PROCESSAMENTO ELETRÔNICO, QUALQUER EMENDA OU RASURA SERÁ CONSIDERADA COMO INDÍCIO DE ADULTERAÇÃO OU TENTATIVA DE FRAUDE.

VALIDO EM TODO O TERRITÓRIO NACIONAL SEM EMPENHAS E OUBRASURAS

AAA 016946917

Associação dos Notários e Registradores do Estado do Rio de Janeiro

REPÚBLICA FEDERATIVA DO BRASIL

Requerida em 21/12/2020

0003011198-1.00

Finalidade declarada FINS NEGOCIAIS / CONCORRENCIA

Modelo ESPECIAL folha 01



SERVIÇO REGISTRAL - RIO DE JANEIRO - CAPITAL

## 3º Ofício do Registro de Distribuição

Rua da Assembleia, 58 - 12º Andar - Cep 20011-000  
Central de Certidões - Av. Almirante Barroso, 90 - 2º Andar

# CERTIDÃO DO REGISTRO DE DISTRIBUIÇÃO DE FEITOS AJUIZADOS

O REGISTRADOR DO 3º OFÍCIO DO REGISTRO DE DISTRIBUIÇÃO DA CIDADE DO RIO DE JANEIRO, CAPITAL DO ESTADO DO RIO DE JANEIRO, AO VERIFICAR OS LIVROS E/OU ASSENTAMENTOS DE SEU OFÍCIO RELATIVOS A FEITOS EM ANDAMENTO, NO PERÍODO REQUERIDO E NO QUE CONCERNE AOS ASSUNTOS ABAIXO DISCRIMINADOS, **CERTIFICA E DÁ FÉ:**

a) Falências, Concordatas, Recuperações Judiciais e demais ações e precatórias distribuídas às varas com competência Empresarial;

b) Inventários, testamentos, arrolamentos, arrecadações, administrações provisórias, tutelas, interdições, curatelas, declarações de ausência e outras ações e precatórias distribuídas às varas com competência em Órfãos e Sucessões;

c) Ações distribuídas às Varas da Infância, da Juventude e do Idoso mencionadas nos parágrafos 1º e 3º do artigo 33 da Consolidação Normativa da CGJ, desde

DEZESSETE DE DEZEMBRO DE DOIS MIL ate DEZESSETE DE DEZEMBRO DE DOIS MIL E VINTE (17/12/2000 ate 17/12/2020) deles **NADA CONSTA** contra o nome de: **ARDO DO BRASIL DISTRIBUIDORA DE PECAS E SERVICOS LTDA**, qualificacao: CNPJ 10.656.610/0001-00 (conforme requerido)

Emitida em: 21/12/2020 Rio de Janeiro, RJ. OBS: Demais requisitos obrigatórios previstos na Lei 11.971/09: **NÃO CONSTAM.**

EMOLUMENTOS R\$ 84,24 (Tab1, Ato1 e Tab4, Ato8) + R\$ 0.85 (Lei 6.370/2012) + R\$ 16.84 (FETJ) + R\$ 4.21 (FUNDPERJ) + R\$ 4.21 (FUNPERJ) + R\$ 3.36 (FUNARPEN) + R\$ 4.48 (LEI 7128/2015) valor total R\$ 118,19

Poder Judiciário - TJERJ  
Corregedoria Geral da Justiça  
Selo de Fiscalização Eletrônico  
EDPO00858 YYG  
Consulte a validade do selo em:  
<https://www3.tjrj.jus.br/sitepublico>



Cert. Proc. p/ HELENA/HELENA

3º Ofício do Registro de Distribuição  
Elaine Tavares Fiel  
Substituta do Titular  
Mat 94/10837

AS CERTIDÕES DE DISTRIBUIÇÃO DE FEITOS AJUIZADOS, EM SEDE DO 3º OFÍCIO DO REGISTRO DE DISTRIBUIÇÃO, SOB DE HOMONÍMIA, NA SEDE DO 3º OFÍCIO DO REGISTRO DE DISTRIBUIÇÃO, SOB AS PENAS DA LEI.

7618951

Estado do Rio de Janeiro

CERTIDÃO MODELO ESPECIAL DE FALÊNCIA



057337

20000573370001

SERVIÇO REGISTRAL - RIO DE JANEIRO - CAPITAL DESTINA-SE EXCLUSIVAMENTE À LICITACAO



Emolumentos: Tab 16 Item 01 R\$41,40 Tab 19 Item 08 R\$42,84 (FETJ) R\$:16,84 (FUNPERJ) R\$:4,21 (FUNDPERJ) R\$:4,21 (FUNARPEN) R\$:3,36 (CG - PORTARIA 17/13) R\$:0,85 (I.S.S.Q.N.) R\$:4,48 = Total R\$:118,19

4º Ofício do Registro de Distribuição

Rua do Carmo, 8 - 3º andar

Hermes Valverde da Cunha Vasconcellos Filho Titular

Hermes Valverde da Cunha Vasconcellos Netto Substituto do Titular

O OFICIAL REGISTRADOR DO 4º OFÍCIO DO REGISTRO DE DISTRIBUIÇÃO DA CIDADE DO RIO DE JANEIRO, CAPITAL DO ESTADO DO RIO DE JANEIRO, NOMEADO NA FORMA DA LEI,

ANDREA ( ) 21/12/2020

CERTIFICA

Folha: 1 11:27:52 DPJ26252

e DÁ FÉ QUE, ao verificar os livros e/ou assentamentos de seu Serviço Registral, relativos a feitos em curso ou andamento, no período requerido, no que concerne aos assuntos abaixo:

- I - Ações de FALÊNCIAS, CONCORDATAS, RECUPERAÇÕES JUDICIAIS e demais ações e precatórias distribuídas às varas com competência Empresariais;
II - Inqueritos Judiciais Falimentares ou falências dolosas as varas criminais ou outras (art. 186 da Lei de Falências);
III - INTERDIÇÃO e/ou INDISPONIBILIDADE de BENS, previstas pela lei nº 6024 de 13/03/1974, que trata da intervenção e liquidação extrajudicial de instituições financeiras pelo Banco Central do Brasil ou Ministerio da Fazenda;
IV - INVENTÁRIOS, TESTAMENTOS, ARROLAMENTOS, ARRECADAÇÕES, ADMINISTRAÇÕES PROVISÓRIAS, TUTELAS, INTERDIÇÕES, CURATELAS, DECLARAÇÕES de AUSÊNCIA e outras ações e precatórias distribuídas às varas com competência em Órfãos e Sucessões afetos a este Ofício;
V - Ações distribuídas às varas da infância, da juventude e do idoso, mencionadas no parágrafo primeiro e terceiro do artigo 33 desta Consolidação, desde:

DEZOITO DE DEZEMBRO DE DOIS MIL XX ate DEZOITO DE DEZEMBRO DE DOIS MIL E VINTE XXXXXXXXXXXXXXXXXXXXXXXXXXXXXXXXXXXX que dele (s) NADA CONSTA contra o (s) nome (s) de ARDO DO BRASIL DISTRIBUIDORA DE PECAS XXXXXXXXXXXXXXXXXXXXXXXXXXXXXXXXXXXX CNPJ:10.656.610/0001-00 REQUERIDA E EMITIDA EM 21/12/2020, RIO DE JANEIRO. FINALIDADE DECLARADA PELO REQUERENTE: LICITACAO.

REPÚBLICA FEDERATIVA DO BRASIL



RIO DE JANEIRO

Poder Judiciário - TJERJ Corregedoria Geral da Justiça Selo de Fiscalização Eletrônico EDPJ26252 LIH Consulte a validade do selo em: https://www3.tjrj.jus.br/sitepublico

Utilização do processo de chancela mecânica autorizado pelo aviso nº 1388/2012 de 29 de novembro de 2012

4º Ofício do Registro de Distribuição - Comarca da Capital Hermes Valverde da Cunha Vasconcellos Netto Oficial Substituto - Mat.942965-CGJ

9202560436403001



CONFERIDO POR: [Signature]

Associação dos Notários e Registradores do Estado do Rio de Janeiro DOCUMENTO EMITIDO POR PROCESSAMENTO ELETRÔNICO. QUALQUER EMENDA OU RASURA SERÁ CONSIDERADA COMO INDÍCIO DE ADULTERAÇÃO OU TENTATIVA DE FRAUDE

AAA 013739002

# SARMA PEÇAS E SERVIÇOS LTDA

RUA VINTE E QUATRO DE FEVEREIRO, 138 BONSUCESSO RIO DE JANEIRO - RJ

CEP 21040-300

**CNPJ 05.619.979/0001-02. INSCRIÇÃO ESTADUAL 78.474.386**

**TELFAX 21-3489-0251/ 9.7042-2479**

A

Atestado de capacidade técnica

ARDO DO BRASIL DISTRIBUIDOR DE PEÇAS E SERVIÇOS LTDA com inscrição do CNPJ 10.656.616/0001-00, Forneceu , caixa de eletroduto da marca esperone no total de 500 unidades, mais condições acordadas entre as duas empresas e ate a presente data não temos nado que desabone a sua conduta.

Rio de janeiro, 10 de setembro de 2017.



Sarmiento Justo  
CNPJ 05.619.969/0001-02  
IE 337.171-9

ARDO DO BRASIL

**ARDO DO BRASIL** DISTRIBUIDORA DE PEÇAS E SERVIÇOS LTDA  
ESTRADA ENGENHO DA PEDRA 1651 LOJA A RAMOS RIO DE JANEIRO-RJ CEP 21.031-030  
CNPJ 10.656.610/0001-00 INSCRIÇÃO ESTADUAL 78.735.082  
TELFAX 21-2564-1837 EMAIL ardodobrasil@gmail.com

A  
GOVERNO DO ESTADO DO RIO DE JANEIRO  
DEFENSORIA PÚBLICA GERAL DO ESTADO DO RIO DE JANEIRO

PREGÃO ELETRÔNICO DPGE Nº. 003/2021

À  
Comissão de Pregão  
a/c Sr.  
Pregoeiro (a)

ARDO DO BRASIL DISTRIBUIDORA DE PEÇAS E SERVIÇOS LTDA, inscrito no CNPJ nº 10.656.610/0001-00, por intermédio de seu representante legal o Sr. GLADSTONE AVILA MARTINS, portador(a) da Carteira de Identidade nº 81376S054 e do CPF nº 002.246.417-43 **DECLARA**, sob as penas da Lei, que não foram aplicadas penalidades de suspensão temporária da participação em licitação, impedimento de contratar ou declaração de inidoneidade para licitar e contratar por qualquer Ente ou Entidade da Administração Federal, Estadual, Distrital e Municipal cujos efeitos ainda vigorem.

RIO DE JANEIRO 19 de fevereiro de 2021.

\_\_\_\_\_  
ARDO BRASIL DISTRIBUIDORA DE PEÇAS E SERVIÇOS LTDA  
GLADSTONE AVILA MARTINS  
Carteira de Identidade nº 07390522-6  
do CPF nº 002.246.417-43  
SOCIO GERENTE

10.656.610/0001-00  
ARDO DO BRASIL DISTRIBUIDORA  
DE PEÇAS E SERVIÇOS LTDA - RJ  
Estr. Engenho da Pedra 1651 A Parte  
Cidade: Ramos 21031-030  
RIO DE JANEIRO - RJ

A  
 GOVERNO DO ESTADO DO RIO DE JANEIRO  
 DEFENSORIA PÚBLICA GERAL DO ESTADO DO RIO DE JANEIRO

PREGÃO ELETRÔNICO DPGE Nº. 003/2021

**DECLARAÇÃO PARA MICROEMPRESA E EMPRESA DE PEQUENO PORTE**

ARDO DO BRASIL DISTRIBUIDORA DE PEÇAS E SERVIÇOS LTDA, inscrito no CNPJ nº 10.656.610/0001-00, por intermédio de seu representante legal o Sr. GLADSTONE AVILA MARTINS, portador(a) da Carteira de Identidade nº 81376S054 e do CPF nº 002.246.417-43, **DECLARA**, para fins do disposto no subitem 14.9 do Edital, sob as sanções administrativas cabíveis e sob as penas da lei, que esta empresa, na presente data, é considerada:

**MICROEMPRESA**, conforme Inciso I do artigo 3º da Lei Complementar nº. 123, de 14/12/2006;

**EMPRESA DE PEQUENO PORTE**, conforme Inciso II do artigo 3º da Lei Complementar nº. 123, de 14/12/2006.

Declara ainda que a empresa está excluída das vedações constantes do parágrafo 4º do artigo 3º da Lei Complementar nº. 123, de 14 de dezembro de 2006.

RIO DE JANEIRO 19 de fevereiro de 2021.

\_\_\_\_\_  
 ARDO BRASIL DISTRIBUIDORA DE PECAS E SERVICOS LTDA  
 GLADSTONE AVILA MARTINS  
 Carteira de Identidade n ° 07390522-6  
 do CPF n ° 002.246.417-43  
 SOCIO GERENTE

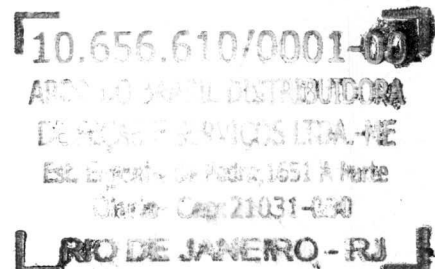

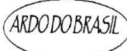

**ARDO DO BRASIL** DISTRIBUIDORA DE PEÇAS E SERVIÇOS LTDA  
ESTRADA ENGENHO DA PEDRA 1651 LOJA A RAMOS RIO DE JANEIRO-RJ CEP 21.031-030  
CNPJ 10.656.610/0001-00 INSCRIÇÃO ESTADUAL 78.735.082  
TELFAX 21-2564-1837 EMAIL ardodobrasil@gmail.com

---

A  
GOVERNO DO ESTADO DO RIO DE JANEIRO  
DEFENSORIA PÚBLICA GERAL DO ESTADO DO RIO DE JANEIRO

PREGÃO ELETRÔNICO DPGE Nº. 003/2021

ARDO DO BRASIL DISTRIBUIDORA DE PEÇAS E SERVIÇOS LTDA, inscrito no CNPJ nº 10.656.610/0001-00, por intermédio de seu representante legal o Sr. GLADSTONE AVILA MARTINS, portador(a) da Carteira de Identidade nº 81376S054 e do CPF nº 002.246.417-43, DECLARA, sob as penas da Lei, que não foram aplicadas as seguintes sanções, cujos efeitos ainda vigorem:

- a) suspensão temporária da participação em licitação e impedimento de contratar imposta pelo Estado do Rio de Janeiro, suas Autarquias ou Fundações (art. 87, III da Lei nº 8.666/93);
- b) impedimento de licitar e contratar imposta pelo Estado do Rio de Janeiro, suas Autarquias ou Fundações (art. 7º da Lei nº 10.520/02);
- c) declaração de inidoneidade para licitar e contratar imposta por qualquer Ente ou Entidade da Administração Federal, Estadual, Distrital e Municipal (art. 87, IV da Lei nº 8.666/93).

RIO DE JANEIRO 19 de fevereiro de 2021.

  
\_\_\_\_\_  
ARDO BRASIL DISTRIBUIDORA DE PEÇAS E SERVIÇOS LTDA  
GLADSTONE AVILA MARTINS  
Carteira de Identidade nº 07390522-6  
do CPF nº 002.246.417-43  
SOCIO GERENTE

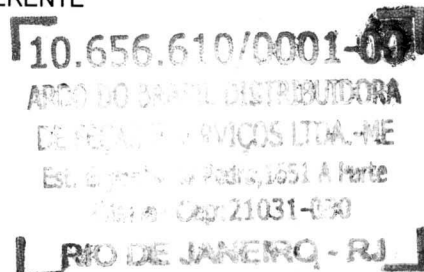



**ARDO DO BRASIL** DISTRIBUIDORA DE PEÇAS E SERVIÇOS LTDA  
ESTRADA ENGENHO DA PEDRA 1651 LOJA A RAMOS RIO DE JANEIRO-RJ CEP 21.031-030  
CNPJ 10.656.610/0001-00 INSCRIÇÃO ESTADUAL 78.735.082  
TELFAX 21-2564-1837 EMAIL ardodobrasil@gmail.com

A  
GOVERNO DO ESTADO DO RIO DE JANEIRO  
DEFENSORIA PÚBLICA GERAL DO ESTADO DO RIO DE JANEIRO

PREGÃO ELETRÔNICO DPGE Nº. 003/2021  
DECLARAÇÃO DE ELABORAÇÃO INDEPENDENTE DE PROPOSTA PARA ATENDIMENTO AO DECRETO ESTADUAL Nº  
43.150 DE 24.08.11

ARDO DO BRASIL DISTRIBUIDORA DE PEÇAS E SERVIÇOS LTDA, inscrito no CNPJ nº 10.656.610/0001-00, por intermédio de seu representante legal o Sr. GLADSTONE AVILA MARTINS, portador(a) da Carteira de Identidade nº 81376S054 e do CPF nº 002.246.417-43, DECLARA, sob as penas da lei, em especial o art. 299 do Código Penal Brasileiro, que:

- a) a proposta anexa foi elaborada de maneira independente, e que o conteúdo da proposta anexa não foi, no todo ou em parte, direta ou indiretamente, informado a, discutido com ou recebido de qualquer outro participante potencial ou de fato do presente certame, por qualquer meio ou por qualquer pessoa;
- b) a intenção de apresentar a proposta anexa não foi informada a, discutida com ou recebida de qualquer outro participante potencial ou de fato do presente certame, por qualquer meio ou qualquer pessoa;
- c) que não tentou, por qualquer meio ou por qualquer pessoa, influir na decisão de qualquer outro participante potencial ou de fato do presente certame, quanto a participar ou não da referida licitação;
- d) que o conteúdo da proposta anexa não será, no todo ou em parte, direta ou indiretamente, comunicado ou discutido com qualquer outro participante potencial ou de fato do presente certame antes da adjudicação do objeto da referida licitação;
- e) que o conteúdo da proposta anexa não foi no todo ou em parte, direta ou indiretamente, informado a, discutido com ou recebido do ÓRGÃO LICITANTE antes da abertura oficial das propostas e; f) que está plenamente ciente do teor e da extensão desta declaração e que detém plenos poderes e informações para firmá-la.

RIO DE JANEIRO 19 de fevereiro de 2021.

\_\_\_\_\_  
ARDO BRASIL DISTRIBUIDORA DE PEÇAS E SERVIÇOS LTDA  
GLADSTONE AVILA MARTINS  
Carteira de Identidade nº 07390522-6  
do CPF nº 002.246.417-43  
SOCIO GERENTE

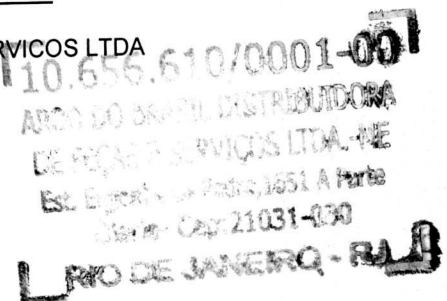



ARDO DO BRASIL

**ARDO DO BRASIL** DISTRIBUIDORA DE PEÇAS E SERVIÇOS LTDA  
ESTRADA ENGENHO DA PEDRA 1651 LOJA A RAMOS RIO DE JANEIRO-RJ CEP 21.031-030  
CNPJ 10.656.610/0001-00 INSCRIÇÃO ESTADUAL 78.735.082  
TELFAX 21-2564-1837 EMAIL ardoBrasil@gmail.com

A

GOVERNO DO ESTADO DO RIO DE JANEIRO  
DEFENSORIA PÚBLICA GERAL DO ESTADO DO RIO DE JANEIRO

PREGÃO ELETRÔNICO DPGE Nº. 003/2021

DECLARO, sob as penas da Lei, em atendimento ao Edital do Pregão Eletrônico nº 17/2020, na Av. Marechal Câmara, 314 – 3º andar – Centro, Rio de Janeiro – RJ, que a firma ARDO DO BRASIL DISTRIBUIDORA DE PEÇAS E SERVIÇOS LTDA, inscrito no CNPJ nº 10.656.610/0001-00 sediada na ESTRADA ENGENHO DA PEDRA 1651 LOJA A RAMOS RIO DE JANEIRO RJ, por mim representada, atende ao disposto na Lei 7.258/2016, apresentando um efetivo de 0 empregados

RIO DE JANEIRO 19 de fevereiro de 2021.

ARDO BRASIL DISTRIBUIDORA DE PEÇAS E SERVIÇOS LTDA  
GLADSTONE AVILA MARTINS  
Carteira de Identidade n° 07390522-6  
do CPF n° 002.246.417-43  
SOCIO GERENTE

10.656.610/0001-00  
ARDO DO BRASIL DISTRIBUIDORA  
DE PEÇAS E SERVIÇOS LTDA-ME  
Est. Engenho da Pedra 1651 A Parte  
Cidade - Cap. 21031-030  
RIO DE JANEIRO - RJ



**ARDO DO BRASIL** DISTRIBUIDORA DE PEÇAS E SERVIÇOS LTDA  
ESTRADA ENGENHO DA PEDRA 1651 LOJA A RAMOS RIO DE JANEIRO-RJ CEP 21.031-030  
CNPJ 10.656.610/0001-00 INSCRIÇÃO ESTADUAL 78.735.082  
TELFAX 21-2564-1837 EMAIL ardodobrasil@gmail.com

A

GOVERNO DO ESTADO DO RIO DE JANEIRO  
DEFENSORIA PÚBLICA GERAL DO ESTADO DO RIO DE JANEIRO

PREGÃO ELETRÔNICO DPGE Nº. 003/2021

**DECLARAÇÃO PARA ATENDIMENTO AO INCISO V DO ART. 27 DA LEI Nº  
8.666/93**

DECLARO, sob as penas da Lei, em atendimento ao Edital do Pregão Eletrônico nº 17/2020, na Av. Marechal Câmara, 314 – 3º andar – Centro, Rio de Janeiro – RJ, que a empresa ARDO DO BRASIL DISTRIBUIDORA DE PEÇAS E SERVIÇOS LTDA, inscrito no CNPJ nº 10.656.610/0001-00 sediada na ESTRADA ENGENHO DA PEDRA 1651 LOJA A RAMOS RIO DE JANEIRO RJ **DECLARA**, sob as penas da Lei, para fins do disposto no inciso V do art. 27 da Lei nº 8.666, de 21 de junho de 1993, acrescido pela Lei nº 9.854, de 27 de outubro de 1999, em conformidade com o previsto no inciso XXXIII, do art. 7º, da Constituição Federal, que não possui em seu quadro de pessoal empregado(s) menor(es) de 18 (dezoito) anos em trabalho noturno, perigoso ou insalubre e de 16 (dezesesseis) anos em qualquer trabalho, salvo na condição de aprendiz, a partir dos 14 (quatorze) anos.

RIO DE JANEIRO 19 de fevereiro de 2021.

\_\_\_\_\_  
ARDO BRASIL DISTRIBUIDORA DE PEÇAS E SERVIÇOS LTDA  
GLADSTONE AVILA MARTINS  
Cnpj 10.656.610/0001-00  
Carteira de Identidade nº 07390522-6  
do CPF nº 002.246.417-43  
SOCIO GERENTE

