

DT-660/2021

Belo Horizonte, 03 de dezembro de 2021.

À
DEFENSORIA PÚBLICA DO ESTADO DO RIO DE JANEIRO
AVENIDA MARECHAL CÂMARA, 314, 3º ANDAR, - BAIRRO CENTRO
RIO DE JANEIRO - RJ

Ref: Pregão Eletrônico DPRJ nº 016/2021At.: Ilmo. Sr. Adriano Ribeiro Bragança
Pregoeiro

Em atenção ao solicitado na mensagem enviada via sistema em 02/12/2021, bem como, nos termos do subitem 12.1.1 do edital, anexamos os seguintes documentos originais e/ou autenticados:

- Declaração, na forma do Anexo VIII – Declaração de inexistência de penalidade;
- Documentos de habilitação previstos nos itens 12.2 a 12.7;
- Proposta de preços relativa ao valor arrematado;
- Folder/prospecto dos veículos ofertados.

Atenciosamente,

Bruno Moraes Esperança
Departamento Técnico

SERVIÇO PÚBLICO ESTADUAL PROPOSTA DETALHE			ANEXO II Licitação por Pregão Eletrônico nº 016/2021 A Realizar-se em 10/11/2021 - 11:02H Requisição nº PES 0024/2021 Processo nº E-20/001.007706/2020				
A firma ao lado mencionada propõe fornecer à DPRJ, pelos preços abaixo assinalados, obedecendo rigorosamente às condições estipuladas constantes do EDITAL nº 016/2021.			17.162.280 / 0001-371 EMPRESA BRASILEIRA DE ENGENHARIA E COMÉRCIO S/A. - EBEC Av. Barão Homem de Melo, 2681 Sl. 101/102 ESTORIL - CEP. 30494-085 BELO HORIZONTE - MG				
ITEM	NÚMERO DE ESTOQUE (ID SIGA)	ESPECIFICAÇÃO	UNID.	QTD	MARCA	PREÇO SEM ICM (R\$)	
						UNIT.	TOTAL
LOTE I							
01	0667.010.0015 (ID - 149484)	Serviço de locação de Veículo Sedan. VALOR UNITÁRIO R\$: 2.717,00 (dois mil, setecentos e dezessete reais) VALOR TOTAL R\$: 81.510,00 (oitenta e um mil, quinhentos e dez reais) VALOR GLOBAL R\$: 1.956.240,00 (um milhão, novecentos e cinquenta e seis mil, duzentos e quarenta reais)	Mensal	30	GM ONIX PLUS 1.0T LT	R\$ 2.717,00	R\$ 81.510,00
02	0667.004.0100 (ID - 133717)	Serviço de locação de Veículo Sedan Executivo Representação VALOR UNITÁRIO: R\$4.407,00 (quatro mil, quatrocentos e sete reais) VALOR TOTAL R\$: 22.035,00 (vinte e dois mil e trinta e cinco reais) VALOR GLOBAL R\$: 528.840,00 (quinhentos e vinte e oito mil, oitocentos e quarenta reais)	Mensal	5	GM CRUZE 1.4 T LTZ	R\$ 4.407,00	R\$ 22.035,00
03	0667.010.0004 (ID - 148707)	Serviço de locação de Veículo Utilitário 7 passageiros. VALOR UNITÁRIO: R\$ 3.955,00 (três mil, novecentos e cinquenta e cinco reais) VALOR TOTAL R\$: 63.280,00 (sessenta e três mil, duzentos e oitenta reais) VALOR GLOBAL R\$: 1.518.720,00 (um milhão, quinhentos e dezoito mil, setecentos e vinte reais)	Mensal	16	GM SPIN 1.8 PREMIER 7L	R\$ 3.955,00	R\$ 63.280,00
Valor Total Mensal (R\$) (cento e sessenta e seis mil, oitocentos e vinte e cinco reais)						R\$	166.825,00
Valor Total Global (R\$) (quatro milhões, três mil e oitocentos reais)						R\$	4.003.800,00
Observações 1ª A PROPOSTA DETALHE deverá: - ser preenchida integralmente por processo mecânico ou eletrônico, sem emendas e rasuras; - conter os preços em algarismos por extenso, por unidade, já incluídas as despesas de fretes, impostos federais ou estaduais e descontos especiais. 2ª - O proponente se obrigará, mediante devolução da PROPOSTA DETALHE, a cumprir os termos nela contidos. 3ª - As duas primeiras vias da PROPOSTA DETALHE deverão ser devolvidas a este órgão, até à hora e data marcadas em envelope fechado, com indicação do seu número e data do encerramento. 4ª - A licitação mediante PROPOSTA DETALHE poderá ser anulada no todo, ou em parte, de conformidade com a legislação vigente.			Prazo de entrega: De acordo com o Termo de Referência Validade da Proposta - Detalhe: preços válidos por 60 (sessenta) dias úteis. Local de entrega/execução: conforme o Termo de Referência. Declaramos inteira submissão ao presente termo e legislação vigente. Belo Horizonte, 03 de dezembro de 2021				
DADOS BANCÁRIOS LICITANTE: Banco: Bradesco S.A. Ag: 3483 Conta Corrente nº: 4151-3			 Gustavo Alberto Raso Diretor Administrativo Financeiro				
INFORMAÇÕES PARA FATURAMENTO: DEFENSORIA PÚBLICA DO ESTADO DO RIO DE JANEIRO - DPRJ CNPJ: 31.443.526/0001-70 INSC. ESTADUAL: ISENTO END: Av. Marechal Câmara, 314 - Centro, Rio de Janeiro/RJ							



2022 ONIX PLUS



CONECTE-SE AO CHAMADO DO MUNDO REAL

PROJEÇÃO SEM FIO
TECNOLOGIA

WIFI-NATIVO
TECNOLOGÍA

EASY PARK
SEGURANÇA

ONIX PLUS MIDNIGHT



AZUL SEEKER



**Fale com um vendedor****Solicitar Proposta**

O Onix Plus já recebeu muitos reconhecimentos, agora só falta o seu

Conexão é uma realidade no Onix Plus, além de Carregador Wireless e Easy Park. Para deixar a sua experiência ainda mais fluída, dentro dele você conta também com Projeção sem Fio, uma novidade que permite abandonar os cabos na hora de espelhar o seu smartphone na tela de 8" do MyLynk de última geração.

**Chat**

Galeria

9 Fotos



Viva a vida sem cabos: Carregador e projeção sem fio, Wi-Fi e muito mais.

Conte com o modelo mais conectado do Brasil para abandonar de vez os cabos e ter uma experiência inovadora ao volante. Com o Onix Plus 2022, é mais fácil curtir o dia a dia e deixar a vida dos seus passageiros mais agradável e divertida.

Exclusiva tecnologia Wi-Fi

A vida é online! E a bordo do Onix Plus, você e a sua família viajarão sempre conectados, com Wi-Fi no smartphone, tablet ou notebook. Acesse o Meu.Chevrolet e ative os seus dados para experimentar:

**ATÉ 12X MAIS
INTENSIDADE DE SINAL**

**WI-FI POR ATÉ
15 METROS FORA DO
CARRO**



Chat

ATÉ 7 DISPOSITIVOS
CONECTADOS
SIMULTANEAMENTE

CONEXÃO
AUTOMÁTICA

Aproveite agora mesmo as vantagens de ter o Wi-Fi nativo*. Acesse o Meu.Chevrolet e ative seus dados para experimentar.



Confira os planos disponíveis

R\$ 29.99

2 GB
NAVEGAÇÃO + MÚSICA

R\$ 39.99

5 GB
CARONA
EM BREVE

R\$ 59.99

10 GB
CORPORATIVO
EM BREVE

R\$ 84.99

20 GB
FAMÍLIA
EM BREVE

O período de gratuidade é de 3 meses ou 3GB (o que ocorrer primeiro). Todo cliente terá direito de adquirir Internet Veicular gratuitamente desde que assine os termos e condições de OnStar e Wi-Fi. Após período de degustação, precisa apertar o botão azul do OnStar ou ligar no 08000474320 para comprar os planos.



Inovador em cada detalhe. Surpreendente no conjunto.

O Onix Plus está ainda mais completo. Pelo painel você pode controlar diversas funções como dar partida sem a chave com o sistema Easy Entry, estacionar usando o Easy Park e ainda carregar o seu celular com a tecnologia wireless.

Veja os dispositivos disponíveis.



Easy Park

Na hora de parar o carro, você pode contar com o Easy Park: sistema com sensores que identificam vagas horizontais e perpendiculares e controlam o movimento do volante, para você estacionar sem usar as mãos.



Chevrolet MyLink

O MyLink nova geração chegou com um menu inicial ainda mais moderno e intuitivo. Agora, você pode conectar até 2 celulares via Bluetooth, conversar por mensagens e acessar suas playlists usando o comando de voz.

Na tela de 8" touchscreen de alta precisão, você pode conferir o destino desejado com a Navegação Integrada através do Android Auto e Apple Carplay

[Explore o Chevrolet MyLink](#)



O seu smartphone conectado com MyLink sem a necessidade de cabos.

Apple CarPlay

Criado para te ajudar no trânsito, o Apple CarPlay* integra o controle por voz da Siri e funciona com a tela e os botões do MyLink. Além disso, os apps compatíveis foram recriados para evitar distrações.



- Apple Carplay é compatível com outros apps do seu Iphone, como Waze, WhatsApp, Spotify e Stitcher.
- Controle tudo através da Siri apertando um botão no volante.
- Faça ligações e escute mensagens de voz.
- Peça para a Siri ler e responder as mensagens do texto.
- Acesse suas listas do Apple Music usando os controles do seu carro ou pedindo para a Siri.
- Deixe o Waze levar você ao seu destino.

Conheça como configurar o aplicativo.

*Para verificar a compatibilidade, consulte o fabricante do seu aparelho.

Android auto

Com uma interface simples e intuitiva, controles integrados no volante e comando de voz, o Android Auto* foi projetado para minimizar distrações e manter o seu foco na estrada.

- Acesse facilmente apps como Waze, Spotify e WhatsApp.
- Controle tudo através do sistema de reconhecimento de voz do Google.
- Faça ligações e envie mensagens sem tirar as mãos do volante.

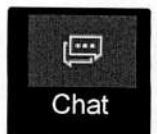

- Deixe o Google Maps levar você ao seu destino.
- Acesse as 30 milhões de músicas do Google Music Play em qualquer lugar.

Baixe o aplicativo.

*Para verificar a compatibilidade, consulte o fabricante do seu aparelho.



A inovação estará sempre a bordo

Estilo sofisticado, design exterior elegante, grade frontal com detalhe cromado, volante com revestimento premium e rodas de liga leve aro 16", ele vai mudar tudo o que você pensava sobre carros.

Surpreendente por todos os ângulos

Faça uma viagem 360° pelo Onix Plus e fique impressionado com o seu design interior atraente, com o painel requintado em dois tons e bancos sofisticados ainda mais confortáveis.





Onix Plus

Garanta já o seu.

[Handwritten signature]



**Solicitar Proposta****Fale com um vendedor**

Um carro completo como a vida real pede

Tudo n Onix Plus foi pensado para proporcionar uma ótima experiência para você. Desde o volante com revestimento premium aos detalhes cromados na grade frontal, nas maçanetas internas e nos frisos no contorno inferior das portas. Além disso, a harmonia deste sedan fica completa com espelhos retrovisores externos elétricos, maçanetas externas e para-choques na cor do veículo.

SEGURANÇA

A proteção será sua companhia de cada viagem

Seja nos compromissos do dia a dia ou naquela viagem mais longa em família, o Onix Plus mantém todos os passageiros a bordo protegidos com os seus 6 airbags e engates padrões Isofix e Top Tether, que permitem a fixação de cadeirinhas para carro com maior aderência, tornando a utilização mais segura.

Alerta de ponto cego

Dirigir na cidade é um desafio. Para te ajudar, o Onix Plus possui sensores nos cantos traseiros do carro que avisam, por

Sistema de freios com ABS,
sistema de distribuição de
frenagem (EBD)

**Chat**

meio de sinais luminosos no retrovisor, se houver algum veículo no ponto cego.

Esse recurso garante que serão aplicadas forças proporcionais de freio em cada roda, tornando a frenagem mais eficiente e fazendo o veículo parar na distância mais curta possível.

Assistente de partida em aclive (Hill Start Assist)

Enquanto você move o pé do freio para o acelerador, esse recurso segura os freios e evita que o carro recue em ladeiras.

Controle eletrônico de estabilidade e tração

Esse recurso aplica a pressão de freio apropriada nas rodas e limita a potência do motor quando for necessária, evitando que seu veículo derrape.



Ó Chevrolet Onix Plus conquistou a nota máxima em segurança pelo Latin NCAP com cinco estrelas tanto para adultos quanto para crianças.

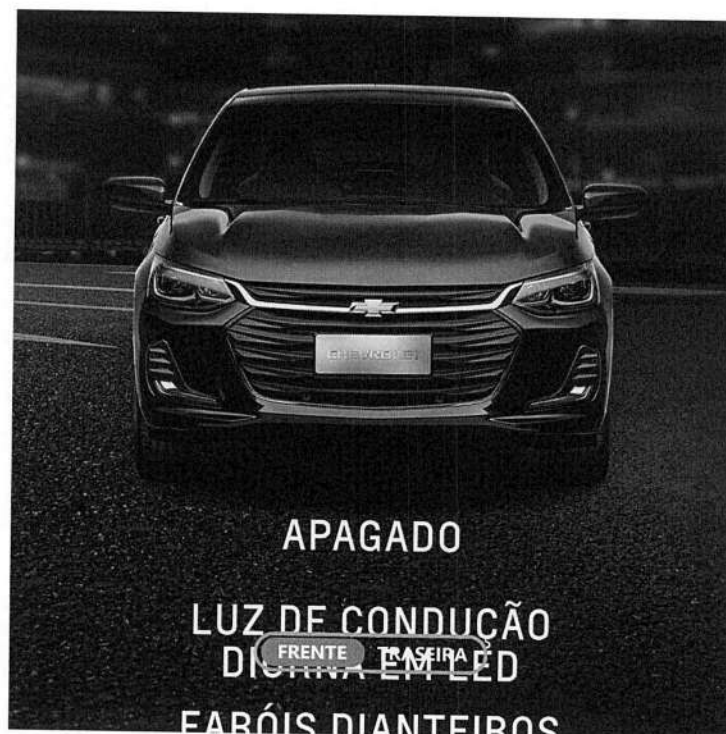

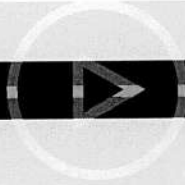

Serviço OnStar



O sexto sentido de OnStar protege quem você ama em todos os sentidos. Conte com uma equipe #SempreOn para atender você 24 horas por dia, 7 dias na semana, auxílio em caso de emergência, roubos e muito mais. Isso é estar realmente conectado.

6 Airbags

O Onix Plus já vem equipado com 6 airbags (2 frontais, 2 laterais e 2 de cortina) para você ter uma proteção extra no seu dia a dia.





NENHUM

PERFORMANCE

Mais tecnologia, mais eficiência

Passe mais tempo na estrada e menos tempo abastecendo com um motor turbo de 116 cv e 16,8 kgfm. Ao dirigir, tenha mais conforto com a transmissão automática de seis velocidades, com o controlador de velocidade de cruzeiro.



A nova família de motores do Onix Plus possui maior desempenho aliado à economia de combustível para oferecer a você o melhor desses dois mundos.



Transmissões



Torque



Torque

O motor turbo foi projetado para fornecer torque constante de 2000 a 4500 RPM proporcionando uma experiência poderosa com economia de combustível excepcional.

Injeções



Bloco de alumínio com extensão reforçada



Consumo do Onix Plus:

Motor Turbo Manual:



CONSUMO

GASOLINA

ETANOL

ESTRADA

17,0

12,2

Handwritten signature



CONSUMO

GASOLINA

ETANOL

CIDADE

13,7

9,6



Motor Turbo Automático:

CONSUMO

GASOLINA

ETANOL

ESTRADA

15

10,9

CIDADE

12

8,6

Motor Aspirado Manual:

CONSUMO

GASOLINA

ETANOL



CONSUMO**GASOLINA****ETANOL**

ESTRADA

17,7

12,5

CIDADE

14,5

10,1



*Cálculo realizado: consumo divulgado pelo Inmetro multiplicado pela capacidade do tanque de combustível do veículo mencionado.

**Imponente a qualquer hora do dia.
Surpreendente também na versão midnight.**

Cada detalhe do novo Onix Plus Premier Midnight foi pensado para proporcionar a você uma experiência ainda mais elegante e sofisticada.



Chat



Preto nada básico

O novo Onix Plus Premier Midnight impressiona com um estilo sofisticado em cada ângulo. Com a gravata Chevrolet em preto e badges Onix escurecidos, retrovisores em preto metálico muito mais.



Detalhes que fazem um grande conjunto

Com seu design exterior elegante, grade frontal em preto brilhante, volante esportivo com revestimento premium e rodas de liga leve aro 16", será impossível ficar indiferente a ele.

Dirija com a elegância da noite

Os bancos com revestimento Premium, exclusivos da versão Midnight, proporcionam ainda mais conforto e sofisticação ao interior do seu veículo.



Preencha o formulário para solicitar a proposta

1



ESCOLHA SEU
MODELO

2



ESCOLHA SUA
CONCESSIONÁRIA



MODELOS *

Onix Plus 



***Consulte aqui os termos e condições**

Autorizo a General Motors a coletar, armazenar e tratar os meus dados pessoais, compartilha-los com sua rede de concessionárias, Banco GM e parceiros bem como usá-los para comunicações por aplicativos de mensagens instantâneas (WhatsApp, Telegram, etc.), SMS, ligações e e-mails nos termos previstos na Política de Privacidade.



Por que Chevrolet?

Ir além do conforto, segurança e tecnologia para oferecer possibilidades inéditas. Esse é o nosso propósito. E mesmo depois de 100 anos de história, continuamos motivados a criar soluções inovadoras que estarão ao seu lado, te ajudando a sempre encontrar um novo caminho.



Descubra a Chevrolet

Serviços Chevrolet



SERVIÇOS
CHEVROLET

Estamos com você todo o caminho.

Com um programa de benefícios para proprietários, a Chevrolet garante o compromisso com a satisfação dos seus clientes para todos os seus veículos.

Conheça os Serviços Chevrolet



Chat

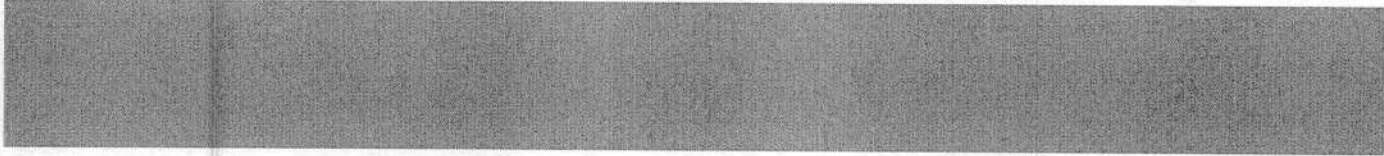

[Handwritten signature]

20

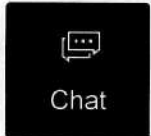

Academia Smart Fit - Buritys

Corre que a promo tá acabando

Vem conhecer a maior rede de academias da América Latina

 Store info

[Página Principal](#) > [Catálogo](#) > [Ficha técnica](#)

Ficha Técnica [Busca detalhada](#)

Compartilhe:    

Chevrolet Onix Sedan LT 1.0 Turbo

Nota do Leitor ★★★★★ 9,2 [Avalie](#) ▼Opinião do Dono ★★★★★ 8,6 [Leia as opiniões](#)

Ano	2022
Preço	R\$ 82.331
Combustível ?	Flex (álcool/gasolina)
IPVA	R\$ 3.293 ¹
Seguro	R\$ 3.046 ²
Revisões	R\$ 3.964 até 60.000 km
Procedência	Nacional
Garantia	3 anos
Configuração	Sedã
Porte	Compacto
Lugares	5
Portas	4
Geração	2
Plataforma	GEM
Índice CNW ?	835,24
Ranking CNW ?	10

MOTOR

Instalação	Dianteiro
Disposição	Transversal
Cilindros	3 em linha
Tuchos	Hidráulicos
Válvulas por cilindro	4
Razão de compressão	10,5:1
Cilindrada	999 cm ³
Código do motor	CSS Prime
Peso/potência	9,3 kg/cv
Peso/torque	63,9 kg/kgfm
Rotação máxima	6000 rpm

Aspiração	Turbocompressor
Alimentação	Injeção multiponto
Comando de válvulas	Duplo no cabeçote, correia dentada
Variação do comando	Admissão e escape
Diâmetro do cilindro	74 mm
Curso do pistão	77,49 mm
Potência máxima	116 cv (A) 116 cv (G) a 5500 rpm
Torque máximo	16,8 kgfm (A) 16,3 kgfm (G) a 2000 rpm
Torque específico	16,8 kgfm/litro
Potência específica	116,1 cv/litro

TRANSMISSÃO

Tração	Dianteira
Código do câmbio	F17-6 CR

Câmbio	Manual de 6 marchas
Acoplamento	Embreagem monodisco a seco

50% de desconto



- [Avaliação da Chev](#)
- [Avaliação do ONIX](#)
- [Anúncios de ONIX](#)
- [Comparar com outr](#)
- [Mais versões do OI](#)
- [Catálogo do ONIX](#)
- [Catálogo Chevrolet](#)
- [Opinião do Dono](#)
- [Notícias do ONIX S](#)
- [Concessionárias C](#)
- [Vídeos do ONIX SE](#)

COMPARATIVOS



GM Onix Sedan v



SUSPENSÃO

Dianteira Independente, McPherson
Traseira Eixo de torção

Elemento elástico Mola helicoidal
Elemento elástico Mola helicoidal

FREIOS

Dianteiros Disco ventilado

Traseiros Tambor

DIREÇÃO

Assistência Elétrica

Diâmetro de giro 10,6 m

PNEUS

Dianteiros 185/65 R15
Traseiros 185/65 R15
Estepe 115/70 R15

Altura do flanco 120 mm
Altura do flanco 120 mm

DIMENSÕES

Comprimento 4474 mm
Distância entre-eixos 2600 mm
Bitola dianteira 1506 mm
Porta-malas 469 litros
Peso 1073 kg
Vão livre do solo 127 mm

Largura 1730 mm
Altura 1474 mm
Bitola traseira 1510 mm
Tanque de combustível 44 litros
Carga útil 375 kg

AERODINÂMICA

Área frontal (A) 2,17 m²
Área frontal corrigida 0,662 m²

Coef. de arrasto (Cx) 0,305

DESEMPENHO

Velocidade máxima 187 km/h

Aceleração 0-100 km/h 10,4 s

CONSUMO

Urbano 9,6 km/l (A)
13,7 km/l (G)

Rodoviário 12,2 km/l (A)
17 km/l (G)

AUTONOMIA

Urbana 422 km (A)
603 km (G)

Rodoviária 537 km (A)
748 km (G)



GM Onix Sedan v



GM Onix Sedan v

ÚLTIMAS

Cor
mai
Bra
202BYI
Bra
seteLan
gan
excCo
Sha
con

Crie o futuro
Em grupo.

Boas-vindas à nova C

Comprar

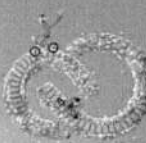

OFERTAS RE

Fo
Tit
2C
RCI
LT
2C
RCI
LT

 **Crie o futuro. Em grupo.**
A nova versão da Creative Cloud chegou. [Comp](#)

Equipamentos

SEGURANÇA

- Freios ABS
- Airbags laterais
- Alarme antifurto perimétrico
- Encosto de cabeça para todos os ocupantes
- Controle de tração
- Repetidores laterais das luzes de direção
- Desembaçador do vidro traseiro
- Assistente de partida em rampa
- Airbags frontais
- Airbags de cortina
- Cintos de três pontos para todos os ocupantes
- Controle de estabilidade
- Faróis com regulagem de altura
- Travamento central das portas
- ISOFIX para fixação de cadeira infantil

CONFORTO

- Ar-condicionado
- Ar quente
- Banco do motorista com ajuste de altura
- Ajuste do volante em profundidade
- Limitador de velocidade
- Controle elétrico dos vidros traseiros
- Zonas de ar-condicionado: 1
- Direção assistida
- Ajuste do volante em altura
- Ajuste elétrico dos retrovisores
- Controle elétrico dos vidros dianteiros
- Rodas de liga leve

- Banco traseiro bipartido
- Comando interno do porta-malas
- Comando interno da tampa do tanque

- Banco traseiro rebatível
- Luz no porta-malas

INFOTENIMENTO

- Rádio
- Conexão Bluetooth
- Computador de bordo
- Indicador de temperatura externa

- Conexão USB
- Volante multifuncional
- Conta-giros
- Espelhamento da tela do celular

Legenda: Equipamento de série Equipamento opcional



Fotos

Carrosnaweb
www.carrosnaweb.com.br



Tweet Like 0

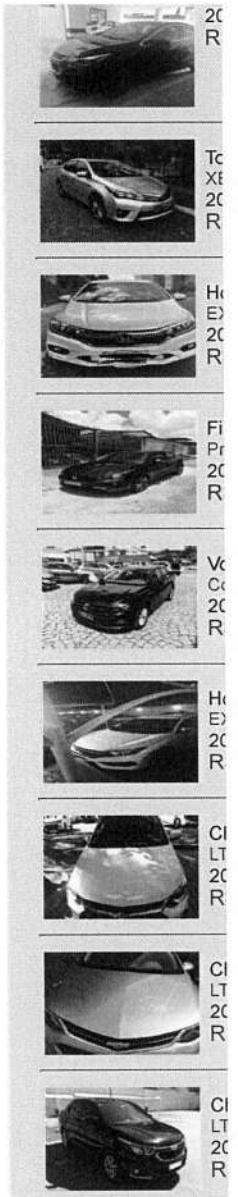

As informações no website podem conter imprecisões técnicas ou erros tipográficos.

As informações contidas no website podem ser alteradas a qualquer momento sem aviso prévio.

Algumas informações podem não estar atualizadas devido a alterações no produto posteriores ao lançamento ou à última atualização do website.

Material ilustrativo sem valor para efeitos jurídicos. Alguns itens mostrados podem ser opcionais e/ou referem-se a outras versões.

Sobre as informações dos veículos: Direitos Autorais Carros na Web, 2002 - 2021. Todos os direitos reservados. Carros na Web assegura em providenciar uma informação precisa e abrangente. Não obstante, o Carros na Web não garante a totalidade dos dados. Solicitamos atenção no uso das informações fornecidas. O uso deste website implica na aceitação pelo usuário/empresa dos Termos de Uso do Carros na Web.

¹ Valor aproximado para o estado de São Paulo, veja a alíquota para demais estados aqui.

² Preço médio aproximado, pode apresentar diferença de acordo com diversos fatores.

0,33 s



2022 CRUZE PREMIER



CONECTIVIDADE

WI-FI NATIVO



SEGURANÇA

FRENAGEM DE EMERGÊNCIA



TECNOLOGIA

CÂMERA DE RÉ DIGITAL DE ALTA RESOLUÇÃO



MOTOR

TURBO 153 CV

Um sedan que vai te surpreender

O Cruze combina um design esportivo e arrojado com tecnologia avançada. Experimente toda a potência do motor turbo, soluções inteligentes de segurança e a exclusiva tecnologia de Wi-Fi nativo. Tudo isso em um único sedan que vai te surpreender.

A PARTIR DE: R\$ 130.400 *



Handwritten signature

25



CINZA SATIN STEEL

 **Fale com um vendedor**

 **Solicitar proposta**



Galeria

14 Fotos

[Handwritten signature]



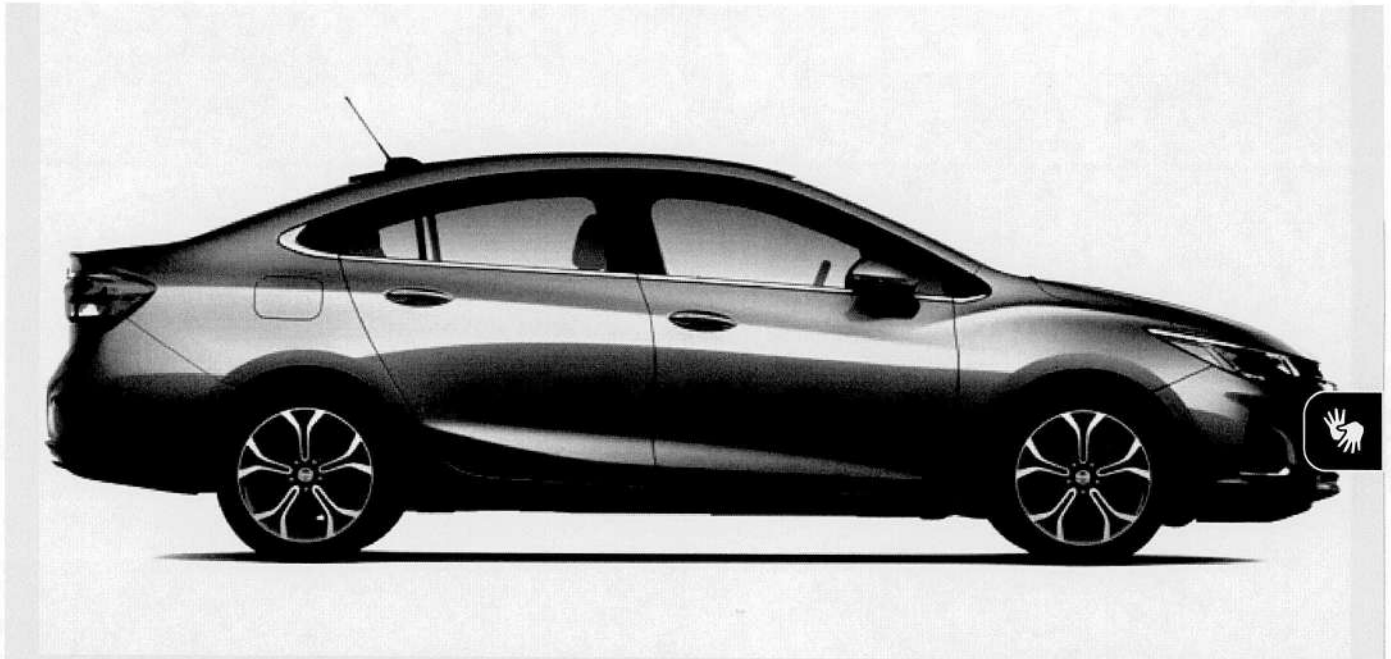

Cruze

Três anos de garantia



Fale com um vendedor



Solicitar proposta

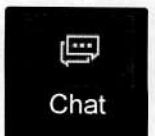



Exclusiva tecnologia Wi-Fi

A vida é online! Por isso, a bordo do Cruze, você estará sempre conectado. Graças ao Wi-Fi nativo*, uma tecnologia pioneira da Chevrolet, você e sua família poderão ter toda a conectividade a bordo, com o seu smartphone, tablet ou notebook.





Até 12x mais
intensidade
de sinal



Wi-Fi por até
15 metros fora
do carro

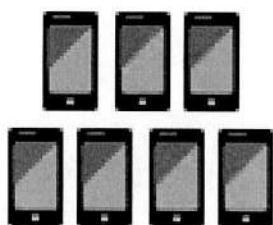

Até 7 dispositivos
conectados



Conexão
automática

Aproveite agora mesmo as vantagens de ter o Wi-Fi nativo*. Acesse o Meu.Chevrolet e ative seus dados para experimentar.

Veja como é fácil usar:

1 Crie uma conta ou faça login em Meu.Chevrolet

2 Selecione o menu OnStar e Serviços Conectados

3 Em Meus Serviços OnStar, verifique se o seu plano está inativo

4 Ative os dados no menu Ponto de Acesso Wi-Fi e pronto!



Confira os planos disponíveis



Mais inovação para você



Faróis autoadaptativos



Os faróis identificam quando um veículo vem no sentido contrário e diminuem automaticamente a iluminação, evitando ofuscar a visão do outro condutor.

Easy Park



Carregador Wireless para Smartphone



Easy Entry (partida sem chave)



Nova câmera de visão traseira digital HD

Tenha mais resolução e qualidade de imagem na hora de estacionar, mesmo em ambientes escuros.



Chevrolet MyLink

A nova geração de MyLink chegou com um menu inicial ainda mais moderno e intuitivo. você pode conectar 2 celulares por meio de Bluetooth, conversar por mensagens, escol



Chat

rotas e acessar as suas playlists usando apenas a sua voz.

O Chevrolet MyLink possui integração com smartphone



Apple CarPlay



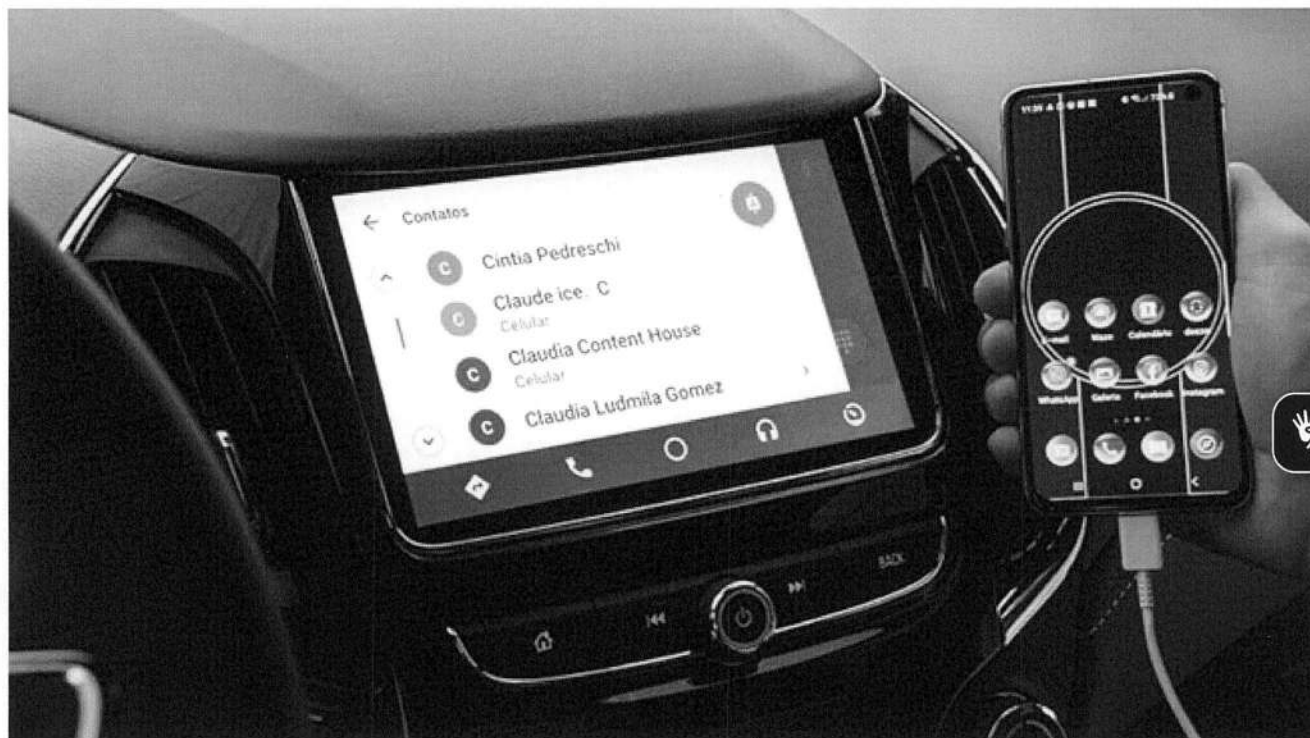

Android Auto



Detalhes que fazem uma renovação completa

O Cruze chegou com um visual ainda inovador, com rodas aro 17, que contam com acabamento especial, lanternas em LED, grade frontal e para-choque mais esportivos, além de um interior premium em tom escurecido disponível nas cores preto e caramelo.

Com um interior com revestimento e acabamento premium em duas cores, preto e caramelo, dirigir o Cruze é uma experiência superior em todos os aspectos: estilo, conforto e sofisticação.





Para você ter ainda mais conforto em todos os seus caminhos, o interior do Novo Cruze oferece bancos com revestimento e acabamento premium em duas cores: preto e castanho.

A stylized, handwritten signature in black ink, located in the bottom right area of the page.





Tecnologia OnStar

Com apenas um toque no botão OnStar, você contará com um serviço que oferece mais segurança e praticidade para você e a sua família.

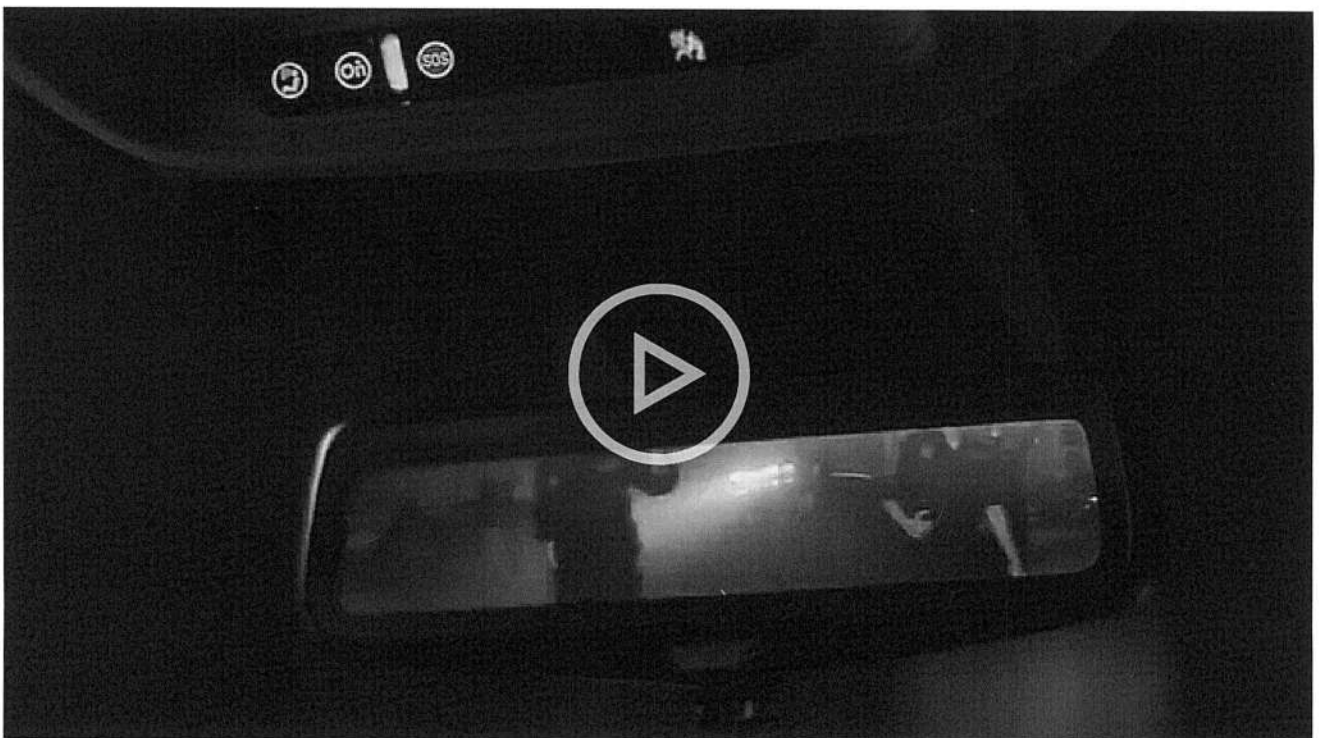

Segurança

Além de localizar o seu carro, a Central de Atendimento do OnStar auxiliará na recuperação do seu Chevrolet, em casos de roubo ou furto.



36



Emergência

Ao apertar o botão SOS (no retrovisor ou aplicativo), ou quando o airbag e os sensores do veículo são ativados, você terá ao seu dispor uma linha de atendimento preferencial em situações emergenciais.

[Conheça o OnStar](#)

Sistema auxiliar de permanência em faixa

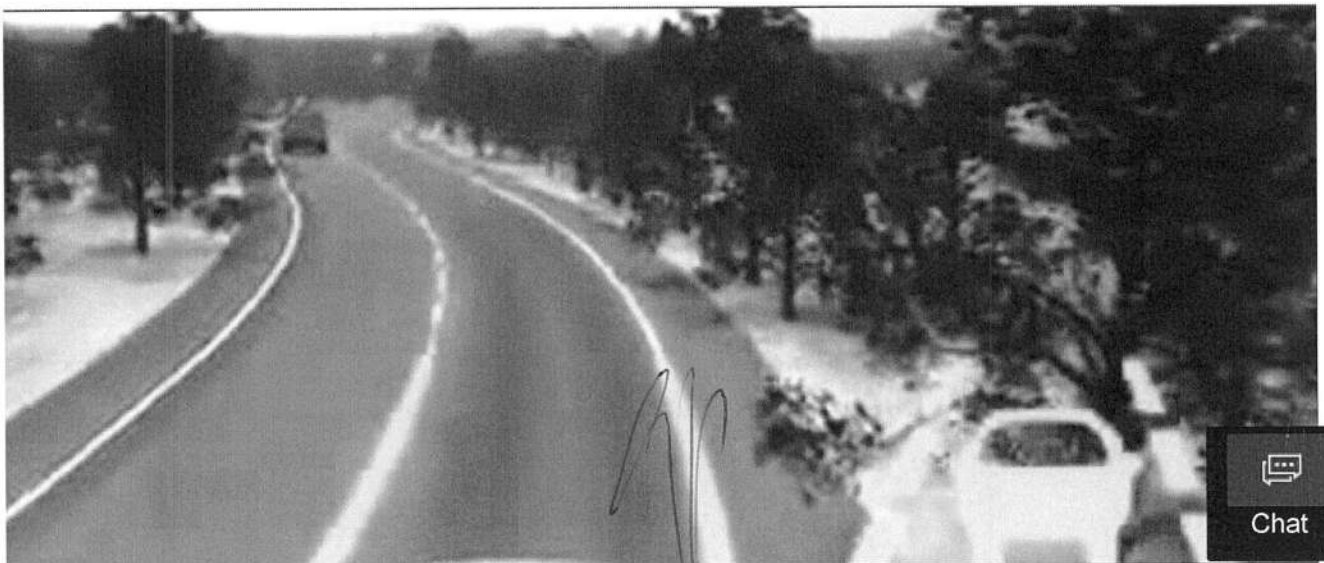

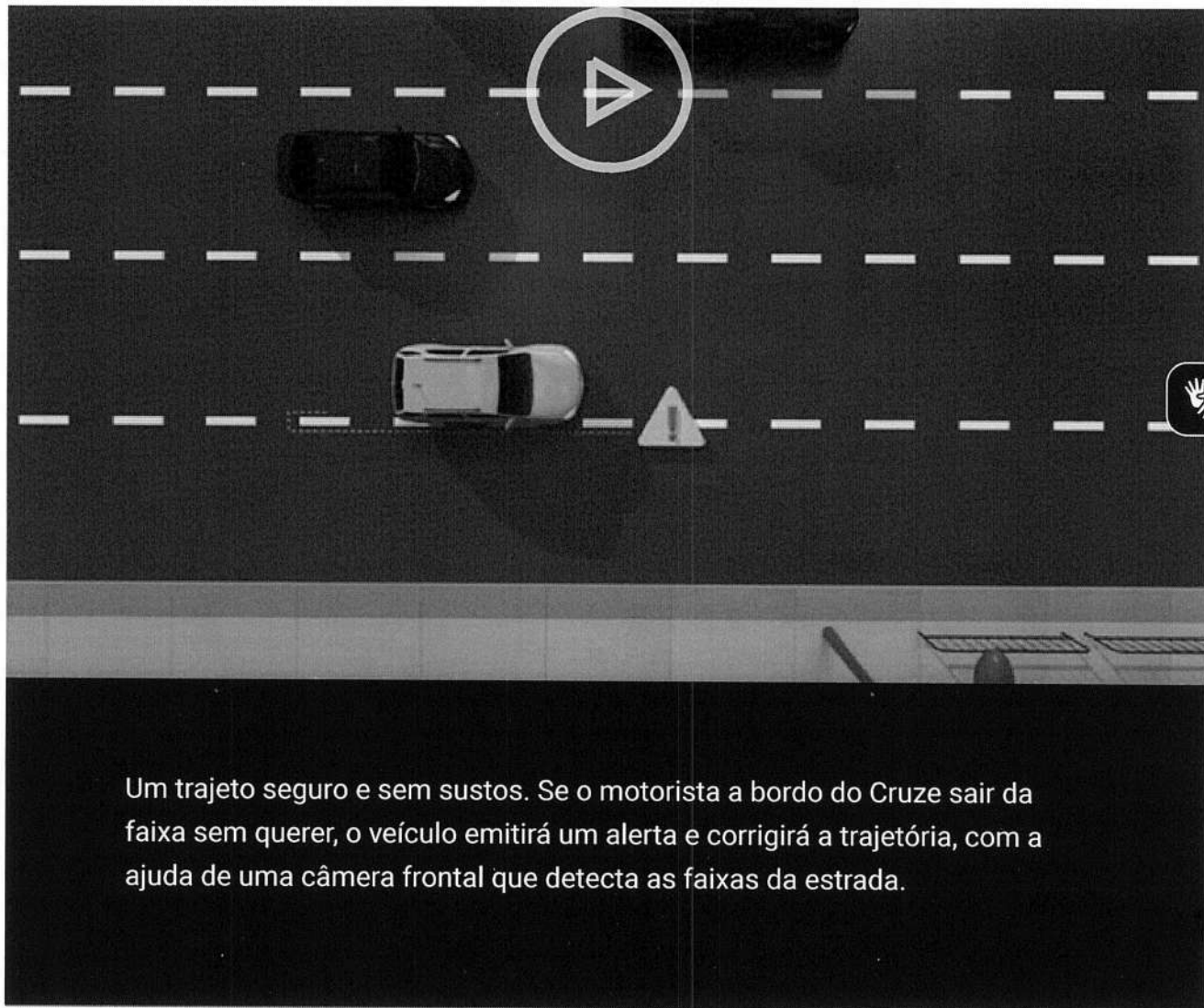

Um trajeto seguro e sem sustos. Se o motorista a bordo do Cruze sair da faixa sem querer, o veículo emitirá um alerta e corrigirá a trajetória, com a ajuda de uma câmera frontal que detecta as faixas da estrada.

Alerta de ponto cego



Alerta de colisão frontal



Alerta de pressão dos pneus



Controle eletrônico de estabilidade e tração





Performance inteligente é entregar potência com economia.

No Cruze, você tem motor turbo de 153 CV com um rendimento superior, câmbio automático de 6 velocidades e partida por controle remoto. Tudo para garantir a sua conveniência e uma maior eficiência de consumo, sempre

MOTOR
TURBO
153 CV

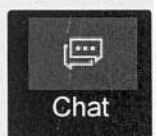

DE POTÊNCIA

24,5 KGFM

DE TORQUE



Cruze

CONSÚMO

GASOLINA

ETANOL

Estrada

13,9 km/L

9,4 km/L

Cidade

11,1 km/L

7,6 km/L

* Cálculo realizado: consumo divulgado pelo Inmetro, multiplicado pela capacidade do tanque de combustível do veículo mencionado.



Preencha o formulário para solicitar a proposta

1



ESCOLHA SEU
MODELO

2

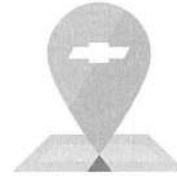

ESCOLHA SUA
CONCESSIONÁRIA



MODELOS *

Cruze 



***Consulte aqui os termos e condições**

Autorizo a General Motors a coletar, armazenar e tratar os meus dados pessoais, compartilhá-los com sua rede de concessionárias, Banco GM e parceiros bem como usá-los para comunicações por aplicativos de mensagens instantâneas (WhatsApp, Telegram, etc.), SMS, ligações e e-mails nos termos previstos na Política de Privacidade.

41



Conheça também a versão Cruze Sport6.

Descubra aqui

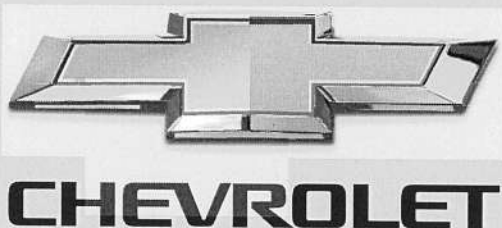

Por que Chevrolet?

Ir além do conforto, segurança e tecnologia para oferecer possibilidades inéditas. Esse é o nosso propósito. E mesmo depois de 100 anos de história, continuamos motivados a criar soluções inovadoras que estarão ao seu lado, te ajudando a sempre encontrar um novo caminho.



Chat

Descubra a Chevrolet



SERVIÇOS
CHEVROLET

Serviços Chevrolet

Estamos com você todo o caminho.

Com um programa de benefícios para proprietários, a Chevrolet garante o compromisso com a satisfação dos seus clientes para todos os seus veículos.

Conheça os Serviços Chevrolet

*Serviço fornecido pela Claro S.A.

Handwritten signature



1. Extra Cost Color



44



-77%

-77%

-77%

[Página Principal](#) > [Catálogo](#) > [Ficha técnica](#)

Ficha Técnica [Busca detalhada](#)

Compartilhe:

Chevrolet Cruze LTZ 1.4 Turbo

 Nota do Leitor ★★★★★ 8,8 [Avalie](#)
 Opinião do Dono ★★★★★ 8,5 [Leia as opiniões](#)

Ano	2022
Preço	R\$ 137.390
Combustível	? Flex (álcool/gasolina)
IPVA	R\$ 5.496 ¹
Seguro	R\$ 5.083 ²
Revisões	R\$ 4.412 até 60.000 km
Procedência	Importado
Garantia	3 anos
Configuração	Sedã
Porte	Médio
Lugares	5
Portas	4
Geração	2
Índice CNW	? 763,07
Ranking CNW	? 69

MOTOR

Instalação	Dianteiro
Disposição	Transversal
Cilindros	4 em linha
Tuchos	Hidráulicos
Válvulas por cilindro	4
Razão de compressão	10:1
Cilindrada	1399 cm ³
Código do motor	Ecotec
Peso/potência	8,6 kg/cv
Peso/torque	53,9 kg/kgfm
Rotação máxima	6500 rpm

Aspiração	Turbocompressor
Alimentação	Injeção direta
Comando de válvulas	Duplo no cabeçote, corrente
Variação do comando	Admissão e escape
Diâmetro do cilindro	74 mm
Curso do pistão	81,3 mm
Potência máxima	153 cv (A) 150 cv (G) a 5200 rpm
Torque máximo	24,5 kgfm (A) 24 kgfm (G) a 2000 rpm
Torque específico	17,5 kgfm/litro
Potência específica	109,4 cv/litro

TRANSMISSÃO

Tração	Dianteira
Código do câmbio	GF6

Câmbio	Automático de 6 marchas
Acoplamento	Conversor de torque

Transitions
Signature
GEN8

Nova fronteira de desempenho

SAIBA MAIS

- [Avaliação da Chevrolet](#)
- [Avaliação do CRUZE](#)
- [Anúncios de CRUZE](#)
- [Comparar com outros](#)
- [Mais versões do Cruze](#)
- [Catálogo do CRUZE](#)
- [Catálogo Chevrolet](#)
- [Opinião do Dono](#)
- [Notícias do CRUZE](#)
- [Concessionárias Chevrolet](#)
- [Vídeos do CRUZE](#)

Transitions
Signature
GEN8

Nova fronteira de desempenho

SAIBA MAIS

COMPARATIVOS



Toyota Corolla vs

SUSPENSÃO

Dianteira Independente, McPherson
Traseira Eixo de torção

Elemento elástico Mola helicoidal
Elemento elástico Mola helicoidal

FREIOS

Dianteiros Disco ventilado

Traseiros Disco sólido

DIREÇÃO

Assistência Elétrica

Diâmetro de giro 10,9 m

PNEUS

Dianteiros 215/50 R17

Altura do flanco 108 mm

Traseiros 215/50 R17

Altura do flanco 108 mm

Estepe 115/70 R16

DIMENSÕES

Comprimento 4665 mm

Largura 1807 mm

Distância entre-eixos 2700 mm

Altura 1484 mm

Porta-malas 440 litros

Tanque de combustível 52 litros

Peso 1321 kg

Carga útil 450 kg

AERODINÂMICA

Área frontal (A) 2,28 m²

Coef. de arrasto (Cx) 0,3

Área frontal corrigida 0,684 m²

DESEMPENHO

Velocidade máxima 214 km/h

Aceleração 0-100 km/h 9 s

CONSUMO

Urbano 7,6 km/l (A)

Rodoviário 9,4 km/l (A)

11,1 km/l (G)

13,9 km/l (G)

AUTONOMIA

Urbana 395 km (A)

Rodoviária 489 km (A)

577 km (G)

723 km (G)

Transitions
Signature GEN8

**Equipamentos****SEGURANÇA**

- Freios ABS
- Airbags laterais
- Alarme antifurto perimétrico
- Cintos de três pontos para todos os ocupantes
- Controle de estabilidade
- Faróis com refletores duplos
- Faróis de neblina
- Repetidores laterais das luzes de direção
- Luzes de condução diurna
- ISOFIX para fixação de cadeira infantil
- Assistente de partida em rampa
- Sensores de estacionamento traseiro
- Assistência na recuperação veicular
- Airbags frontais
- Airbags de cortina
- Câmera traseira para manobras
- Encosto de cabeça para todos os ocupantes
- Controle de tração
- Faróis com regulagem de altura
- Luz traseira de neblina
- Travamento central das portas
- Desembaçador do vidro traseiro
- Monitoramento de pressão dos pneus
- Sensores de estacionamento dianteiro
- Chamada de assistência de emergência

CONFORTO

- Ar-condicionado
- Zonas de ar-condicionado: 1
- Direção assistida
- Apoio de braço para o motorista
- Ar-condicionado automático
- Ar quente
- Banco do motorista com ajuste de altura
- Câmbio automático



GM Cruze v



GM Cruze v

ÚLTIMASCor
mai
Bra
202BYI
Bra
setLan
gan
excCo.
Sha
con**OFERTAS RE**T
A
21
RA
A
21
RH
T

- Ajuste do volante em altura
- Ajuste elétrico dos retrovisores
- Limitador de velocidade
- Controle elétrico dos vidros dianteiros
- Faróis com acendimento automático
- Retrovisor interno fotocromático
- Banco traseiro bipartido
- Comando interno do porta-malas
- Luz no porta-luvas
- Chave presencial
- Sistema start-stop

- Ajuste do volante em profundidade
- Controle automático de velocidade
- Bancos revestidos em couro
- Controle elétrico dos vidros traseiros
- Limpador de para-brisa automático
- Rodas de liga leve
- Banco traseiro rebatível
- Luz no porta-malas
- Comando interno da tampa do tanque
- Retrovisores rebatíveis eletricamente
- Acionamento remoto do motor

INFOTENIMENTO

- Rádio
- Conexão Bluetooth
- Volante multifuncional
- Conta-giros
- Indicador de temperatura externa
- Roteador Wi-Fi

- Conexão USB
- Navegador GPS
- Computador de bordo
- Termômetro da água do motor
- Espelhamento da tela do celular

Legenda: Equipamento de série Equipamento opcional



Fotos



Tweet Like 0





A Sua Jeep E Montes Clarc

As informações no website podem conter imprecisões técnicas ou erros tipográficos.

As informações contidas no website podem ser alteradas a qualquer momento sem aviso prévio.

Algumas informações podem não estar atualizadas devido a alterações no produto posteriores ao lançamento ou à última atualização do website.

Material ilustrativo sem valor para efeitos jurídicos. Alguns itens mostrados podem ser opcionais e/ou referem-se a outras versões.

Sobre as informações dos veículos: Direitos Autorais Carros na Web, 2002 - 2021. Todos os direitos reservados. Carros na Web assegura em providenciar uma informação precisa e abrangente. Não obstante, o Carros na Web não garante a totalidade dos dados. Solicitamos atenção no uso das informações fornecidas. O uso deste website implica na aceitação pelo usuário/empresa dos Termos de Uso do Carros na Web.

¹ Valor aproximado para o estado de São Paulo, veja a alíquota para demais estados aqui.

² Preço médio aproximado, pode apresentar diferença de acordo com diversos fatores.

0,30 s



2022 SPIN



INTERIOR

Versões 5 ou 7 lugares



TECNOLOGIA

Câmera de ré

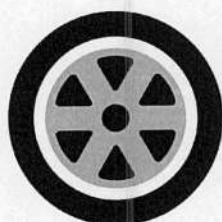

DESIGN

Rodas de alumínio 16"

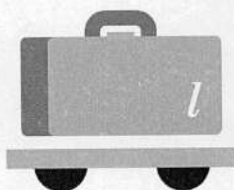

CAPACIDADE

Porta-malas de 710L

Grande também na economia

O Spin combina estilo e espaço para oferecer o melhor para a sua família. Conte com mais conforto, versatilidade e um visual sofisticado, tudo isso em um único Crossover. Além de configurações inéditas e tecnologias inovadoras, que fazem dele a escolha mais completa.

A PARTIR DE: R\$ 91.850*

49



AZUL ECLIPSE



Fale com um vendedor

Galeria

Chevrolet SPIN

O Crossover da Chevrolet com 3 anos de garantia



Fale com um vendedor

SEGURANÇA

O Spin é gigante também em segurança



Para oferecer a melhor proteção a você e a sua família, o Spin conta com assistente de partida em aclave, que mantém o seu Chevrolet momentaneamente freado nas ladeiras impedindo que ele ande para trás, controles de estabilidade e tração, luz de posição em LED e a exclusiva tecnologia OnStar. Além disso, com os controladores de velocidade cruzeiro e o volante multi-função, você dirige com a sensação de estar seguro a todo momento.

Tenha mais segurança, em qualquer caminho. Para isso, você e a sua família também encontram no Spin:

- Airbag duplo
- Alarme anti-furto
- Apoio de cabeça central na 2ª fileira
- Cinto de segurança de 3 pontos
- Luzes indicadoras de direção laterais
- Sistemas de fixação ISOFIX e Top Tether
- Travas de segurança nas portas traseiras
- Regulagem de altura dos faróis
- Lanterna de neblina

PERFORMANCE

Potência que combina conforto e economia

No Spin, a performance também é um grande destaque. Isso porque

com ele você tem um motor 1.8L SPE/4 ECO Flex 4 cilindros com 111 cv de potência (etanol) e 106 cv (gasolina). Além disso, pode contar com a direção elétrica progressiva e o câmbio automático ou manual de 6 velocidades, para ganhar mais praticidade e conforto nas suas viagens.

TECNOLOGIA

Embarque na tecnologia do seu Chevrolet Spin

Com diversas inovações e tecnologias ativas, o Spin 2022 oferece mais do que entretenimento a bordo. Nele todo momento ao volante vira uma experiência realmente superior. Para isso, o Spin possui acendimento automático dos faróis, sensor de chuva com ajuste automático de intensidade, câmera de ré e sensor de estacionamento traseiro. Além de MyLink com tela touch de 7", compatível com Apple Carplay e Android Auto, para você e a sua família estarem sempre conectados.

Integração com smartphones através do Android Auto e Apple CarPlay

Apple CarPlay

Criado pra te ajudar no trânsito, o Apple CarPlay* integra o controle por voz da Siri e também funciona com a tela e os botões do MyLink. Além disso, os Apps compatíveis foram recriados para evitar distrações.

- Deixe o Waze levar você ao seu destino.
- O Apple CarPlay é compatível com outros Apps do seu iPhone, como Waze, WhatsApp, Spotify e Stitcher
- Controle tudo através da Siri apertando um botão no volante
- Faça ligações e escute mensagens de voz

- Peça para a Siri ler e responder as mensagens de texto
- Acesse suas listas do Apple Music usando os controles do seu carro. Ou peça pra Siri.

Conheça como configurar o aplicativo.

*Funciona somente conectado pela porta USB. Para verificar a compatibilidade, consulte o fabricante do seu aparelho.

Android Auto



CONFORTO

Espaço interno que valoriza os detalhes

No Spin, você e a sua família vão encontrar mais do que conforto e comodidade. Com um amplo espaço interno, é fácil se sentir confortável e deixar o dia a dia ou as suas viagens muito mais agradáveis. Além disso, você pode contar com a versatilidade das opções para 5 ou 7 lugares e com a segunda fileira de assentos rebatível, além de toda conveniência dos comandos no volante. O Spin está pronto pra tudo. E você, está preparado para o seu Chevrolet Spin?

53

Preencha o
solicitar a pr



ESCOLHA SEU
MODELO



ESCO
CONCE



MODELOS *

Spin



***Consulte aqui os termos e condições**

Autorizo a General Motors a coletar, armazenar e tratar os meus dados pessoais, compartilhá-los com sua rede de concessionárias, Banco GM e parceiros bem como usá-los para comunicações por aplicativos de mensagens instantâneas (WhatsApp, Telegram, etc.), SMS, ligações e e-mails nos termos previstos na Política de Privacidade.

Por que Chevrolet?

Ir além do conforto, segurança e tecnologia para oferecer possibilidades inéditas. Esse é o nosso propósito. E mesmo depois de 100 anos  de história, continuamos motivados a criar soluções inovadoras que estarão ao seu lado, te ajudando a sempre encontrar um novo caminho.

Descubra a Chevrolet

Serviços Chevrolet



SERVIÇOS
CHEVROLET

Estamos com você todo o caminho.

Com um programa de benefícios para proprietários, a Chevrolet garante o compromisso com a satisfação dos seus clientes para todos os seus veículos.

Conheça os Serviços Chevrolet



 Melhores Presentes - Ache Aqui
 CASA&VIDEO

[Página Principal](#) > [Catálogo](#) > [Ficha técnica](#)
Ficha Técnica [Busca detalhada](#)

 Compartilhe: [Email](#) [Facebook](#) [Twitter](#) [Pinterest](#)
Chevrolet Spin Premier 1.8

 Nota do Leitor ★★★★★ 9,0 [Avalie](#) ▼
 Opinião do Dono ★★★ 7,9 [Leia as opiniões](#)

Ano	2022
Preço	R\$ 105.480
Combustível ?	Flex (álcool/gasolina)
IPVA	R\$ 4.219 ¹
Seguro	R\$ 3.903 ²
Revisões	R\$ 4.740 até 60.000 km
Procedência	Nacional
Garantia	3 anos
Configuração	Minivan
Porte	Compacto
Lugares	7
Portas	4
Plataforma	Gamma II
Índice CNW ?	754,30
Ranking CNW ?	78

MOTOR

Instalação	Dianteiro
Disposição	Transversal
Cilindros	4 em linha
Válvulas por cilindro	2
Razão de compressão	12,3:1
Cilindrada	1796 cm ³
Código do motor	GM Família I
Peso/potência	10,9 kg/cv
Peso/torque	68,2 kg/kgfm
Rotação máxima	6300 rpm

Aspiração	Natural
Alimentação	Injeção multiponto
Comando de válvulas	Único no cabeçote, correia dentada
Diâmetro do cilindro	80,5 mm
Curso do pistão	88,2 mm
Potência máxima	111 cv (A) 106 cv (G) a 5200 rpm
Torque máximo	17,7 kgfm (A) 16,8 kgfm (G) a 2600 rpm
Torque específico	9,9 kgfm/litro
Potência específica	61,8 cv/litro

TRANSMISSÃO

Tração	Dianteira
Código do câmbio	F17-6 CR

Câmbio	Manual de 6 marchas
Acoplamento	Embreagem monodisco a seco

SUSPENSÃO

- [Avaliação da Chev](#)
- [Avaliação do SPIN](#)
- [Anúncios de SPIN](#)
- [Comparar com out](#)
- [Mais versões do SP](#)
- [Catálogo do SPIN](#)
- [Catálogo Chevrolet](#)
- [Opinião do Dono](#)
- [Notícias do SPIN](#)
- [Concessionárias C](#)
- [Vídeos do SPIN](#)

COMPARATIVOS

Renault Duster v

Dianteira Independente, McPherson

Elemento elástico Mola helicoidal

Traseira Eixo de torção

Elemento elástico Mola helicoidal

FREIOS

Dianteiros Disco ventilado

Traseiros Tambor

DIREÇÃO

Assistência Elétrica

Diâmetro de giro 10,88 m

PNEUS

Dianteiros 205/60 R16

Altura do flanco 123 mm

Traseiros 205/60 R16

Altura do flanco 123 mm

Estepe 115/70 R16

DIMENSÕES

Comprimento 4360 mm

Largura 1735 mm

Distância entre-eixos 2620 mm

Altura 1684 mm

Bitola dianteira 1503 mm

Bitola traseira 1509 mm

Porta-malas 7 lugares 162 litros

Tanque de combustível 53 litros

Porta-malas 5 lugares 553 litros

Peso 1207 kg

Carga útil 495 kg

Vão livre do solo 136 mm

AERODINÂMICA

Área frontal (A) 2,48 m²

Coef. de arrasto (Cx) 0,33

Área frontal corrigida 0,818 m²

DESEMPENHO

Velocidade máxima 173 km/h

Aceleração 0-100 km/h 10,2 s

CONSUMO

Urbano 7,7 km/l (A)

Rodoviário 9 km/l (A)

11,1 km/l (G)

12,7 km/l (G)

AUTONOMIA

Urbana 408 km (A)

Rodoviária 477 km (A)

588 km (G)

673 km (G)



GM Montana



Fiat Doblo vs.

ÚLTIMAS

Cor
mai
Bra
202BYI
Bra
seteLan
gan
excCor
Sha
con

Equipamentos

SEGURANÇA

- Freios ABS
- Alarme antifurto perimétrico
- Cintos de três pontos para todos os ocupantes
- Controle de estabilidade
- Faróis com regulagem de altura
- Limpador e lavador do vidro traseiro
- Repetidores laterais das luzes de direção
- Desembaçador do vidro traseiro
- Assistente de partida em rampa
- Chamada de assistência de emergência

- Airbags frontais
- Câmera traseira para manobras
- Encosto de cabeça para todos os ocupantes
- Controle de tração
- Faróis de neblina
- Luz traseira de neblina
- Travamento central das portas
- ISOFIX para fixação de cadeira infantil
- Sensores de estacionamento traseiro
- Assistência na recuperação veicular

CONFORTO

- Ar-condicionado
- Ar quente
- Banco do motorista com ajuste de altura
- Ajuste elétrico dos retrovisores
- Controle elétrico dos vidros dianteiros

- Zonas de ar-condicionado: 1
- Direção assistida
- Ajuste do volante em altura
- Bancos revestidos em couro
- Controle elétrico dos vidros traseiros

OFERTAS RE

Che
Act
201
R\$Chi
Lim
201
R\$Che
LT

- Faróis com acendimento automático
- Rodas de liga leve
- Banco traseiro rebatível
- Luz no porta-malas
- Comando interno da tampa do tanque

- Limpador de para-brisa automático
- Banco traseiro bipartido
- Comando interno do porta-malas
- Luz no porta-luvas

INFOTENIMENTO

- Rádio
- Conexão Bluetooth
- Computador de bordo
- Indicador de temperatura externa

- Conexão USB
- Volante multifuncional
- Conta-giros
- Espelhamento da tela do celular

Legenda: Equipamento de série Equipamento opcional

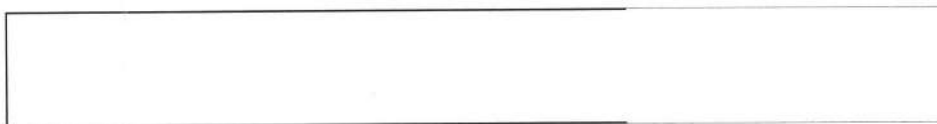

Fotos



Tweet Like 0



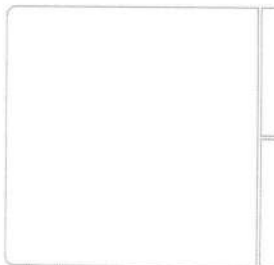

Melhores Presentes - /
CASA&VIDEO

A Melhor Franquia Deliv

Number One Chicken Fale c

As informações no website podem conter imprecisões técnicas ou erros tipográficos.

As informações contidas no website podem ser alteradas a qualquer momento sem aviso prévio.

Algumas informações podem não estar atualizadas devido a alterações no produto posteriores ao lançamento ou à última atualização do website.

Material ilustrativo sem valor para efeitos jurídicos. Alguns itens mostrados podem ser opcionais e/ou referem-se a outras versões.

Sobre as informações dos veículos: Direitos Autorais Carros na Web, 2002 - 2021. Todos os direitos reservados. Carros na Web assegura em providenciar uma informação precisa e abrangente. Não obstante, o Carros na Web não garante a totalidade dos dados. Solicitamos atenção no uso das informações fornecidas. O uso deste website implica na aceitação pelo usuário/empresa dos Termos de Uso do Carros na Web.

¹ Valor aproximado para o estado de São Paulo, veja a alíquota para demais estados aqui.

² Preço médio aproximado, pode apresentar diferença de acordo com diversos fatores.

0,31 s

ANEXO II

SERVIÇO PÚBLICO ESTADUAL PROPOSTA DETALHE			ANEXO II Licitação por Pregão Eletrônico nº016/2021 A Realizar-se em 10/11/2021 - 11:02H Requisição nº PES 0024/2021 Processo nº E-20/001.007706/2020				
A firma ao lado mencionada propõe fornecer à DPRJ, pelos preços abaixo assinalados, obedecendo rigorosamente às condições estipuladas constantes do EDITAL nº 016/2021.			<div style="border: 2px solid black; padding: 5px; display: inline-block;"> 17.162.280 / 0001-37 EMPRESA BRASILEIRA DE ENGENHARIA E COMÉRCIO S/A. - EBEC Av. Barão Homem de Melo, 2681 Sl. 101/102 ESTORIL - CEP. 30494-085 BELO HORIZONTE - MG </div>				
ITEM	NÚMERO DE ESTOQUE (ID SIGA)	ESPECIFICAÇÃO	UNID.	QTD	MARCA	PREÇO SEM ICMS(R\$)	
						UNIT.	TOTAL
01	0667.001.0055 (ID - 55819)	LOTE II Veículo de apoio às atividades funcionais e administrativas – tipo van para transporte de passageiros – mínimo de 15 lugares VALOR UNITÁRIO R\$: 7.166,65 ✓ (sete mil, cento e sessenta e seis reais e sessenta e cinco centavos) VALOR TOTAL R\$: 21.499,95 ✓ (vinte e um mil, quatrocentos e noventa e nove reais e noventa e cinco centavos) VALOR GLOBAL R\$: 515.998,80 ✓ (quinhentos e quinze mil, novecentos e noventa e oito reais e oitenta centavos)	Mensal	3	RENAULT MASTER	R\$ 7.166,65	R\$ 21.499,95 ✓
Valor Total Mensal (R\$) (vinte e um mil, quatrocentos e noventa e nove reais e noventa e cinco centavos)						R\$	21.499,95 ✓
Valor Total Global (R\$) (quinhentos e quinze mil, novecentos e noventa e oito reais e oitenta centavos)						R\$	515.998,80 ✓
Observações * A PROPOSTA DETALHE deverá: ser preenchida integralmente por processo mecânico ou eletrônico, sem emendas e rasuras; - conter os preços em algarismos por extenso, por unidade, já incluídas as despesas de fretes, impostos federais ou estaduais e descontos especiais. 2ª – O proponente se obrigará, mediante devolução da PROPOSTA DETALHE, a cumprir os termos nela contidos. 3ª – As duas primeiras vias da PROPOSTA DETALHE deverão ser devolvidas a este órgão, até à hora e data marcadas em envelope fechado, com indicação do seu número e data do encerramento. 4ª – A licitação mediante PROPOSTA DETALHE poderá ser anulada no todo, ou em parte, de conformidade com a legislação vigente.			Prazo de entrega: De acordo com o Termo de Referência Validade da Proposta - Detalhe: preços válidos por 60 (sessenta) dias úteis. Local de entrega/execução: conforme o Termo de Referência. Declaramos inteira submissão ao presente termo e legislação vigente. Belo Horizonte, 03 de dezembro de 2021				
DADOS BANCÁRIOS /LICITANTE: Banco: Bradesco S.A. Ag: 3483 Conta Corrente nº: 4151-3			 Gustavo Alberto Raso Diretor Administrativo Financeiro				
INFORMAÇÕES PARA FATURAMENTO: DEFENSORIA PÚBLICA DO ESTADO DO RIO DE JANEIRO – DPRJ CNPJ: 31.443.526/0001-70 INSC. ESTADUAL: ISENTO END: Av. Marechal Câmara, 314 – Centro, Rio de Janeiro/RJ							

Continue sua experiência com o Renault Master em www.renault.com.br/utilitarios



RENAULT CONCESSIONÁRIAS. Uma rede com mais de 250 concessionárias em todo o território nacional está pronta para atendê-lo com eficiência e qualidade. Profissionais treinados no Centro de Formação Renault do Brasil utilizam o que há de mais moderno em tecnologia automotiva. **Só quem conhece pode cuidar tão bem de seu Renault.** **FÁBRICA NO BRASIL.** O Complexo Ayrton Senna ocupa um terreno de 2,5 milhões de metros quadrados em São José dos Pinhais, no Paraná, com capacidade para produção de até 380 mil veículos e 400 mil motores por ano. **Aqui são fabricados:** Kwid, Captur, Duster, Duster Oroch, Logan, Sandero, Sandero RS, Z.O, Sandero Stepway, Master Furgão, Master Minibus e Master Chassi Cabine. **GARANTIA RENAULT.** Para Renault Master, garantia total de 1 ano ou 100 mil km, o que ocorrer primeiro, condicionada aos termos e condições estabelecidas no Manual de Garantia e Manutenção do veículo, para a gama 2020/2020. A Renault oferece 6 anos de garantia anticorrosão do chassi para veículos da gama 2020/2020. **SAC RENAULT.** Serviço de Atendimento ao Cliente Renault. O SAC Renault possui profissionais preparados para receber sugestões, esclarecer dúvidas e encaminhar soluções. É só ligar 0800 055 5615 ou enviar um e-mail para sac.brasil@renault.com. **BANCO RENAULT.** Confiabilidade, taxas financeiras diferenciadas e parecer de crédito rápido (sujeito a aprovação) para adquirir seu Renault. **CONSORCIO RENAULT.** Garantia de entrega de fábrica. Você scriba, a gente realiza. 0800 055 5615 ou www.consorcio Renault.com.br. **ISO 14001.** Mais uma certificação para a Renault. Mais uma conquista para a natureza.

A Renault reserva-se o direito de alterar as especificações de seus veículos sem prévio aviso. Para mais informações, consulte seu concessionário. Fotos para fins publicitários. SAC RENAULT: 0800 055 5615 – REF: 7711733130 – MAIO/2021





Uma linha de veículos
para você e seu negócio
chegarem ainda mais longe

Há mais de 10 anos no mercado, a linha de utilitários Renault é uma das mais completas do seu segmento. São modelos reconhecidos por entregar design premiado, conforto, robustez e segurança. O Renault Master é líder de mercado e possui quatro versões de carroceria: Minibus, Furgão, Chassi Cabine e Vitre. Com 30 configurações diferentes, adapta-se a todas as necessidades, atendendo da pequena à grande empresa. Além disso, todas as suas versões possuem livre circulação em perímetro urbano.



**DESEMPENHO
E ECONOMIA**
andam juntos





Motores que impulsionam o seu negócio

O motor do Renault Master foi desenvolvido para oferecer a melhor relação entre desempenho e economia. São motores Diesel 2.3 com até 130 cv de potência que não abrem mão da economia de combustível. Além disso, todos os motores são equipados com correntes de distribuição e suas revisões são realizadas a cada 20.000 km. Afinal, assim como o Renault Master, a sua empresa não pode parar.



O câmbio de 6 marchas oferece performance e autonomia em todas as versões.

 1ª REVISÃO
COM 20.000 km

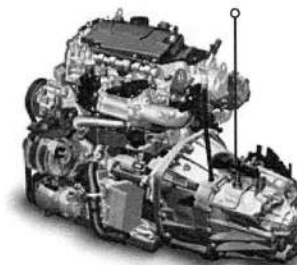

Funções inteligentes que auxiliam na direção

OCS (Oil Control System): detecta o uso severo do veículo, indicando que uma troca de óleo deve ser antecipada.

GSI (Gear Shift Indicator): indica o momento exato de trocar a marcha, tornando a condução mais econômica e confortável.

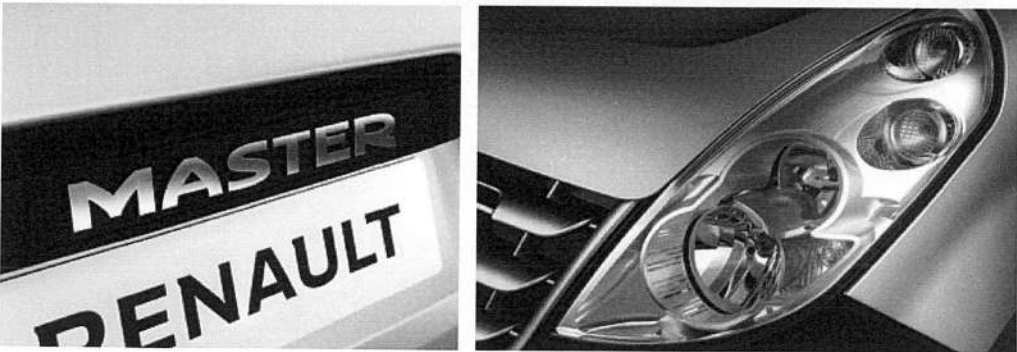
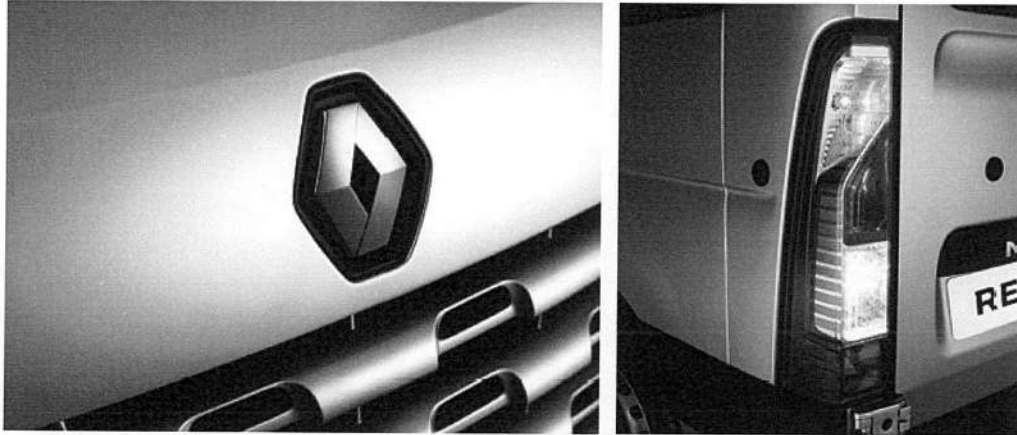

POTÊNCIA E ROBUSTEZ de utilitário com conforto de carro de passeio

O conforto pode ser percebido em cada detalhe. É só observar o projeto de cabine que favorece a visibilidade do motorista, o fácil acesso aos comandos do veículo e a grande quantidade de porta-objetos.





*Opcional

POSIÇÃO DE DIRIGIR MAIS CONFORTÁVEL

- Banco do motorista com regulagem de altura, lombar e profundidade.
- Direção hidráulica com regulagem de altura.

ÂNGULO DE INCLINAÇÃO
DO VOLANTE: 42°
DIMENSÕES DO BANCO:
A • 410 mm
B • 742 mm + 110 mm





Renault MASTER CHASSI CABINE

Se adapta ao seu negócio

Se o seu negócio é transporte de cargas volumosas, o utilitário certo é o Renault Master Chassi Cabine. Com capacidade de carga de até 1.760 kg, ele é ideal para atividades que precisam de caçamba, baú e outras adaptações.

Sem necessidade de habilitação especial para dirigir, possui livre circulação em perímetro urbano e já vem com vidros, travas e retrovisores elétricos de série.



Carga de
1.760 kg



**Conheça todos os detalhes
do Renault Master Chassi Cabine**

Acesse o QR com o leitor de seu celular
e configure seu Master Chassi Cabine do seu jeito.

Ficha técnica

Versão/Motor	Chassi Cabine 2.3 16V
Arquitetura	Tração dianteira, tipo chassi cabine, sem implemento
Estrutura	Carroceria monobloco construída com aço
Grupo motopropulsor	Posição transversal, motor 4 tempos a diesel - 4 cilindros em linha, resfriados a água sob pressão, com vaso de expansão
Suspensão dianteira	Tipo MacPherson, com braço inferior retangular, barra estabilizadora, molas helicoidais e amortecedores hidráulicos telescópicos
Suspensão traseira	Eixo rígido com travessas longitudinais semielípticas de lâminas em aço e amortecedores hidráulicos telescópicos
Garantia	1 ano ou 100 mil quilômetros e 6 anos anticorrosão
Norma de emissão	Proconve L6
Cilindrada (cm ³)	2.299
Número de cilindros/válvulas	4/16
Diâmetro x curso	85x101,3
Taxa de compressão	16,1
Potência máxima (ISO/ABNT) cv (kW) @ rpm	130 (92) @ 3.500
Torque máximo kgf.m (Nm) @ rpm	31,7 (310) @ 1.500
Tipo de alimentação	Common Rail Turbo Intercooler
Tipo de combustível	Diesel S50/S10
Caixa de câmbio/tipo/número de marchas	PF5/manual/5 marchas à frente + 1 marcha à ré
Transmissão	Por meio de 2 árvores transversais com juntas homocinéticas
Capacidade do tanque de combustível (litros)	100
Peso Bruto Total - PBT (kg)	3.500
RODAS E PNEUS	
Pneus	225/85 R16
Rodas	Aço 6,5 x 16 H2 5 66
PERFORMANCE	
Velocidade máxima	145 km/h
Aceleração 0-100 km/h (s)	17,1
FREIOS	
Freios	A disco, ventilados na dianteira e sólidos na traseira
CAPACIDADE MÁXIMA	
Baú	18 m ³
Caçamba	8 m ³

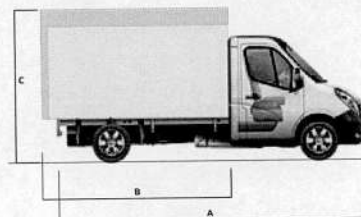

DIMENSÕES (mm)

A Comprimento total máx. com implemento	5.643
B Comprimento total do implemento*	3.184/3.466
C Altura máx. total com implemento	3.500
D Largura do implemento*	2.170/2.350

*Dimensões máximas e mínimas, mediadas indicativas. Ajustar de acordo com a adaptação e a posição do centro de gravidade.

PESOS (kg)

Peso do veículo em ordem de marcha (PVOM)	1.740
Carga útil	1.760
Peso Bruto Total (PBT)	3.500
Capacidade Máxima de Tração (CMT) com/sem freio	2.000/750

Equipamentos e opcionais

	2.3 16V
CONFORTO E CONVENIÊNCIA	
Air-condicionado	OP
Air quente	*
Banco do motorista com regulagem de altura	*
Banco dos passageiros da cabine duplo fixo	*
Cinzeiro	*
Computador de bordo	OP
Console central com tampa porta-prancheta	*
Direção hidráulica	*
Iluminação do interior central dianteira	*
Retrovisores externos com dupla visão	*
Retrovisores externos com regulagem elétrica	*
Tomada 12 V	*
Vidros dianteiros elétricos	*
SEGURANÇA	
Airbag duplo	*
Alerta de cinto de segurança	*
Barra de proteção lateral nas portas	*
Bloqueio de ignição por transponder	*
Cintos de segurança dianteiros retráteis de 3 pontos	*
Chave com comando de travamento a distância por radiofrequência	*
Estepe externo (localizado na parte traseira, abaixo do veículo)	*
Faixa de proteção lateral na cor preta	*

	2.3 16V
Faróis de neblina	OP
Faróis halógenos com regulagem elétrica de altura	*
Freios ABS com EBD	*
Inevitabilidade do acesso ao tanque de combustível	*
Protetor do cárter do motor e da caixa de câmbio	*
Protetor plástico de para-lama dianteiro	*
Retrovisores com setas de direção integradas	*
Sistema CAR - travamento automático ao atingir 6 km/h	*
SISTEMA MULTIMÍDIA	
Bluetooth® para áudio e telefone	OP
Comando de áudio e celular na coluna de direção	OP
Rádio MP3 com conexão USB/iPod® e auxiliar	OP
INFORMAÇÕES TÉCNICAS	
Câmbio manual de 5 marchas	*
Conexão de distribuição no motor	*
Indicador de troca de marca (GS)	*
Luz de advertência do nível de óleo	*
OCS (Oil Control System)	*

* = série | OP = opcional pack | - = não disponível

•Pack Luxo Chassi
Air-condicionado + Rádio MP3 com Bluetooth®, Comando Satélite e Entrada Auxiliar + Computador de Bordo + Faróis de Neblina

Cores disponíveis



CO: cor básica
PM: pintura metálica

69



Renault **MASTER FURGÃO**

Força e agilidade comprovadas
por quem entende

Não importa o tamanho da carga que você transporta, o Renault Master Furgão se adapta perfeitamente a ela. Com 3 configurações de tamanho, comprimento de até 6,2 m e altura de até 2,5 m, o Master Furgão possui a medida certa para o seu negócio. Seu design é totalmente funcional, com facilidade para carga e descarga, abertura da porta lateral e carga útil de até 1,6 tonelada.



Conheça todos os detalhes do
Renault Master Furgão

Acesse o QR com o leitor do seu celular
e monte o seu Master Furgão do seu jeito.



MAIS FACILIDADE PARA CARGA E DESCARGA

PORTAS TRASEIRAS
COM ABERTURA DE
ATÉ 270° (OPCIONAL).

VOLUME:
DE 8 A 13 m³.

CARGA ÚTIL:
ATÉ 1.593 kg.

AMPLA PORTA LATERAL:
o suficiente para entrar um
pallet standard*.

Pode ser conduzido por quem
possui CNH da categoria B,
pois não há necessidade de
habilitação especial.

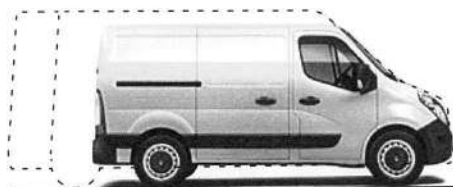

3 Opções de comprimento **2** Opções de altura

Renault MASTER FURGÃO VITRÉ

Com duas opções de comprimento e uma de altura, possui amplo espaço interno e vidros nas laterais, sendo o veículo ideal para você personalizar conforme as necessidades da sua empresa.

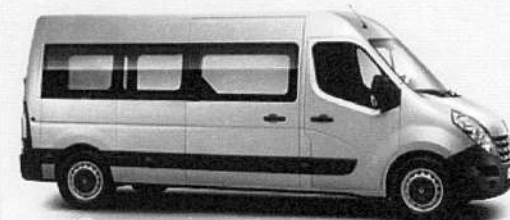

2 Opções de comprimento

1 Opção de altura

*Versões Grand Furgão L2H2 e Extra Furgão L3H2.



Ficha técnica

Versão/Motor	Furgão 2.3 16V		
Arquitetura	Tração dianteira, tipo furgão, uma porta lateral corredeira e porta traseira dupla contrastante		
Estrutura	Carroceria monobloco construída com aço		
Grupo motor/propulsor	Posição transversal motor 4 tempos a diesel - 4 cilindros em linha, resfriados a água sob pressão, com vaso de expansão		
Suspensão dianteira	Tipo MacPherson, com braço inferior retangular, barra estabilizadora, molas helicoidais e amortecedores hidráulicos telescópicos		
Suspensão traseira	Eixo rígido com travessas longitudinais semi-elípticas de lâminas de aço, barra estabilizadora (somente na versão L3H2) e amortecedores hidráulicos telescópicos		
Garantia	1 ano ou 100 mil quilômetros e 6 anos anticorrosão		
Norma de emissão	Proconve L6		
Cilindrada (cm³)	2.299		
Número de cilindros/válvulas	4/16		
Diâmetro x curso	85x101,3		
Taxa de compressão	16:1		
Potência máxima (ISO/ABNT) cv (kW) @ rpm	130 (92) @ 3.500		
Torque máximo kgf.m (Nm) @ rpm	31,7 (310) @ 1.500		
Tipo de alimentação	Common Rail Turbo Intercooler		
Tipo de combustível	Diesel S50/S10		
Caixa de câmbio/tipo/número de marchas	PF6 manual/6 marchas à frente + 1 marcha à ré		
Transmissão	Por meio de 2 eixos transversais com juntas homocinéticas		
Capacidade do tanque de combustível (litros)	100		
RODAS E PNEUS			
Pneus	225/65 R16		
Rodas	Aço 6.5 Jx16 H2 S 66		
PERFORMANCE			
Velocidade máxima	145 km/h		
Aceleração 0-100 km/h (s)	17,1		
FREIOS			
Freios	A disco, ventilados na dianteira e sólidos na traseira		
DIMENSÕES (mm)			
	L1H1	L2H2	L3H2
A Entre-eixos	3.182	3.682	4.332
B Comprimento	5.048	5.548	6.198
C Comprimento entre a traseira e o eixo traseiro	1.024	1.024	1.024
D Comprimento entre a frente e o eixo frontal	842	842	842
E Altura	2.303	2.498	2.496
F Largura entre rodas	1.750	1.750	1.750
G Largura sem retrovisor	2.070	2.070	2.070
H Largura total (máxima)	2.494	2.494	2.494

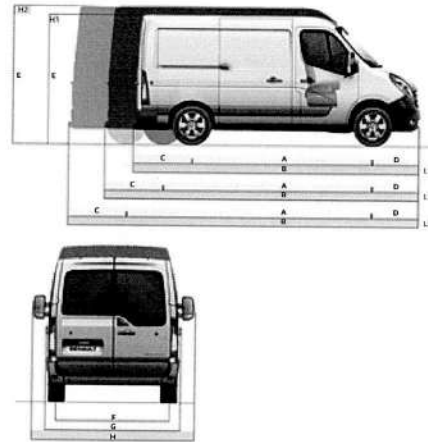

DIMENSÕES ESPECÍFICAS (mm)

	L1H1	L2H2	L3H2
Altura do compartimento de carga	1.700	1.894	1.894
Comprimento do compartimento de carga (máxima)	2.606	3.106	3.756
Altura do piso do compartimento de carga em relação ao solo (mín./máx.)	562	559	557
Largura da abertura da porta lateral corredeira	1.050	1.270	1.270
Altura da abertura da porta lateral corredeira	1.581	1.780	1.780
Altura da abertura da porta traseira	1.627	1.820	1.820
Largura da abertura inferior da porta traseira	1.580	1.580	1.580
Largura interna entre caixa de rodas no compartimento de carga	1.380	1.380	1.380
Largura interna máxima na zona de carga	1.765	1.765	1.765
PESOS (kg)			
Peso do veículo em ordem de marcha (PVOM)	1.907	1.964	2.067
Carga útil	1.593	1.536	1.433
Peso Bruto Total (PBT)	3.500	3.500	3.500
Capacidade Máxima de Tração (CMT) com/sem freio	2.000/750	2.000/750	2.000/750

Equipamentos e opcionais

	Furgão L1H1	Grand Furgão L2H2	Extra Furgão L3H2	Extra Vitre L3H2
CONFORTO E CONVENIÊNCIA				
Air-condicionado com saídas traseiras	-	-	-	OP
Air-condicionado	OP	OP	OP	OP
Air quente	*	*	*	*
Banco do motorista com regulagem de altura	*	*	*	*
Computador de bordo	OP	OP	OP	OP
Direção hidráulica	*	*	*	*
Iluminação no compartimento de carga sobre portas traseiras e sobre a porta lateral	*	*	*	*
Retrovisores externos com regulagem elétrica	OP	OP	OP	OP
Retrovisores externos com dupla visão	*	*	*	*
Retrovisores externos com regulagem manual	*	*	*	*
Tomada 12 V	*	*	*	*
Vidros dianteiros elétricos	OP	OP	OP	OP
SEGURANÇA				
Arrebitos duplos	*	*	*	*
Alças de fixação no compartimento de carga	*	*	*	*
Alerta de cinto de segurança	*	*	*	*
Barra de proteção lateral nas portas	*	*	*	*
Bi-quebra de ignição por transponder	*	*	*	*
Chave com comando de travamento à distância por radiofrequência	OP	OP	OP	OP
Cintos de segurança dianteiros retráteis de 3 pontos	*	*	*	*
Faros de neblina	OP	OP	OP	OP
Faros halógenos com regulagem elétrica de altura	*	*	*	*
Freios ABS com EBD	*	*	*	*
Grade de proteção atrás do motorista (separação carga/abridor)	-	-	-	OP
Iluminação lateral externa	-	-	-	*
Inutilizabilidade do acesso ao tanque de combustível	*	*	*	*
Intertravamento entre a cabine e o compartimento de carga	*	*	*	*
Proteção do câmbio do motor e da caixa de câmbio	*	*	*	*
Retrovisores externos com setas de direção integradas	*	*	*	*
Sistema CAP - travamento automático a 6 km/h	OP	OP	OP	OP
Travas elétricas	OP	OP	OP	OP
SISTEMA MULTIMÍDIA				
Bluetooth® para áudio e telefone	OP	OP	OP	OP
Comando de áudio e celular na coluna de direção	OP	OP	OP	OP
Rádio MP3 com conexão USB/MP3 e auxiliar	OP	OP	OP	OP
INFORMAÇÕES TÉCNICAS				
Corrente de distribuição no motor	*	*	*	*
Indicador de troca de marcha (ISG)	*	*	*	*
DCS (DCI Control System)	*	*	*	*
Porta traseira dupla com vidros e abertura 180°	-	-	-	*
Porta traseira dupla sem vidros e abertura 180°	*	*	*	*
Porta traseira dupla sem vidros e abertura 270°	-	D	D	-

* = série | O = opcional | OP = opcional pack | - = não disponível

Cores



CO - cor opala
PM - pintura metálica

ACESSÓRIOS

Referência	
Faróis de neblina	771427996
Alarme	7702271391
Tapete de borracha	7702271251

• **Forro de madeira**
Revestimento das portas, laterais e assoalho de compensado naval com tratamento antifungo

• **Pack Conforto Furgão**
Air-condicionado + Vidros Elétricos + Retrovisores Elétricos com Desembacador + Travas Elétricas

• **Pack Luxo Furgão**
Pack Conforto Furgão + Rádio MP3 com Bluetooth®, Comando Satélite e Entrada Auxiliar + Computador de Bordo + Faros de Neblina (disponível para todas as versões de furgão)

• **Abertura das Portas Traseiras até 270° (Luxo)**
Abertura das portas traseiras 270° sem vidros (disponível nas versões Furgões L2H2 e L3H2)

• **Pack Conforto Vitre**
Air-condicionado + Air-condicionado Adicional no Compartimento de Carga + Vidros Elétricos + Retrovisores Elétricos com Desembacador + Grade de Proteção atrás do Motorista + Travas Elétricas

• **Pack Luxo Vitre**
Pack Conforto Vitre + Rádio MP3 com Bluetooth®, Comando Satélite e Entrada Auxiliar + Computador de Bordo Multifunções + Faros de Neblina



Renault MASTER MINIBUS

Conforto e segurança
no transporte de pessoas

- Interior espaçoso e confortável, com 16 lugares e alta qualidade de acabamento.
- Bagageiro de 1.000 litros.
- Ar-condicionado com duto lateral para climatização dos passageiros.
- Bancos reclináveis em até 29°.

Bagageiro de
1.000 litros



Conheça todos os detalhes
do Renault Master Minibus

Acesse o QR com o leitor do seu celular
e monte o seu Master Minibus do seu jeito.

73

73

Renault MASTER MINIBUS EXECUTIVE L3H2

16 LUGARES

Com bancos reclináveis em até 29°, possui distribuição lateral do ar-condicionado e iluminação individual. Seu bagageiro com 1.000 litros oferece espaço para qualquer ocasião.



Ficha técnica

Versão/Motor	Minibus 2.3 16V
Arquitetura	Tração dianteira, tipo furgão, uma porta lateral corredeira e porta traseira dupla contrabaterante
Estrutura	Carcceria monobloco construída com aço
Grupo motorpropulsor	Posição transversal, motor 4 tempos a diesel – 4 cilindros em linha, resfriados a água sob pressão, com vaso de expansão
Suspensão dianteira	Tipo MacPherson, com braço inferior retangular, barra estabilizadora, molas helicoidais e amortecedores hidráulicos telescópicos
Suspensão traseira	Eixo rígido com travessas longitudinais semielípticas de lâminas de aço, barra estabilizadora (somente na versão L3H2) e amortecedores hidráulicos telescópicos
Garantia	1 ano ou 100 mil quilômetros e 6 anos anticorrosão
Norma de emissão	Proconve L6
Cilindrada (cm³)	2.299
Número de cilindros/válvulas	4/16
Diâmetro x curso	85x101,3
Taxa de compressão	16:1
Potência máxima (ISO/AER-1) cv (kW) @ rpm	130 (92) @ 3.500
Torque máximo kgf m (Nm) @ rpm	31,7 (310) @ 1.500
Tipo de alimentação	Common Rail Turbo Intercooler
Tipo de combustível	Diesel S50/S10
Caixa de câmbio/tipo/número de marchas	PF6/manual/6 marchas à frente + 1 marcha à ré
Transmissão	Por meio de 2 eixos transversais com juntas homocinéticas
Capacidade do tanque de combustível (litros)	80
Lugares	16 lugares
RODAS E PNEUS	
Pneus	225/65 R16
Rodas	Aço 6.5 Jx16 H2 5 66
PERFORMANCE	
Velocidade máxima	144 km/h
Aceleração 0-100 km/h (s)	19,8
FREIOS	
Freios	A disco, ventilados na dianteira e sólidos na traseira

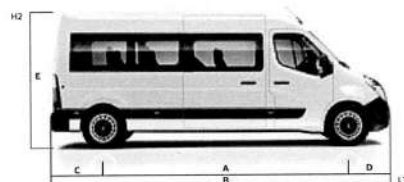

DIMENSÕES (mm)	L3H2
A Entre-eixos	4.352
B Comprimento	6.198
C Comprimento entre a traseira e o eixo traseiro	1.024
D Comprimento entre a frente e o eixo frontal	842
E Altura	2.496

PESOS (kg)	
Peso do veículo em ordem de marcha (PVDOM)	2.508
Carga útil	1.242
Peso Bruto Total (PBT)	3.750

Equipamentos e opcionais

	Executive L3H2
CONFORTO E CONVENIÊNCIA	
Alarme sonoro de advertência de luzes acensas	*
Air-condicionado com saídas traseiras	*
Air-condicionado	*
Air quente	*
Banco do motorista com regulagem de altura	*
Banco dos passageiros da cabine duplo fixo	*
Banco traseiro com encosto retilíneo 1/1	*
Computador de bordo	OP
Conta-giros	*
Direção hidráulica	*
Iluminação individual de leitura para passageiros	*
Retrovisores externos com dupla visão	*
Retrovisores externos com regulagem elétrica	*
Tomada 12 V	*
Vitrões dianteiros elétricos	*
SEGURANÇA	
Airbag condutor	*
Alerta de cinto de segurança	*
Barras de proteção lateral nas portas	*
Bloqueio de ignição por transponder	*
Brake light	*
Câmera de ré	OP
Chave com comando de travamento a distância por radiofrequência	*
Cintos de segurança dianteiros retráteis de 5 pontos	*
Faróis de neblina	OP
Faróis halógenos com regulagem elétrica de altura	*
Freios ABS com EBD	*
Iluminação lateral externa	*
Inviolabilidade do acesso ao tanque de combustível	*
Protetor do cárter do motor e da caixa de câmbio	*
Retrovisores externos com setas de direção integradas	*
Sensor de ré	OP
Sistema CAR – travamento automático a 6 km/h	*
SISTEMA MULTIMÍDIA	
Bluetooth® para áudio e telefone	OP
Comando de áudio e celular na coluna de direção	OP
Rádio MP3 com conexão USB/Fox® e auxiliar	OP
INFORMAÇÕES TÉCNICAS	
Câmbio manual de 6 marchas	*
Comente de distribuição no motor	*
Indicador de troca de marcha (G58)	*
OCS (OIL Control System)	*
Tacôgrafo digital	*

Cores



ACESSÓRIOS	Referência
Estribo lateral	7702271456
Faróis de neblina	7711427996
Alarme	7702271391
Tapete de borracha	7702271251

• **Pack Techno Minibus Executive**
 Computador de Bordo, Faróis de Neblina, Sensor de Ré, Câmera de Ré e Multimídia Pioneer AVH-S180 TV com Tela de 7" Touchscreen com Bluetooth® e Entrada Auxiliar, Conectividade com o Apple Carplay, Android Auto e TV Digital

* = série | OP = opcional pack



Soluções personalizadas para empresas e profissionais

A Renault Pro+ oferece produtos e serviços com atendimento especializado para clientes profissionais. A equipe de vendas e Pós-Venda é altamente capacitada para entender suas necessidades e propor a solução mais adequada ao seu negócio.

Produtos e acessórios sob medida

A Renault Pro+ oferece uma ampla variedade de acessórios que se adaptam perfeitamente à necessidade do seu negócio. Consulte a nossa equipe para conhecer as opções e também as diferentes possibilidades de transformação dos veículos.



Atendimento especializado

A equipe de vendas Pro+ é especializada em veículos utilitários e de frota, incluindo táxis. Pessoas com deficiência também encontram atendimento e preços diferenciados.

Serviços de Pós-Venda prioritários

Os serviços de Pós-Venda da rede Pro+ são especializados em veículos utilitários. O atendimento é prioritário e com prazos voltados às necessidades do seu negócio.



Programa Brasileiro de Etiquetagem - INMETRO: Renault MASTER Minibus 2.3 16V, equipado com transmissão Manual, possui nota E no Programa Brasileiro de Etiquetagem INMETRO categoria de veículo Comercial 2018. Foram aferidas as seguintes medidas de consumo: diesel no ciclo urbano: 7,3 km/l; diesel no ciclo rodoviário: 7,8 km/l; CO₂ (fórmula renovável) (g/km): 267 (diesel).

Programa Brasileiro de Etiquetagem - INMETRO: Renault MASTER Furgão 2.3 16V, equipado com transmissão Manual, possui nota C no Programa Brasileiro de Etiquetagem INMETRO na categoria de veículo Comercial 2018. Foram aferidas as seguintes medidas de consumo: diesel no ciclo urbano: 7,8 km/l; diesel no ciclo rodoviário: 8,2 km/l; CO₂ (fórmula renovável) (g/km): 252 (diesel).

Programa Brasileiro de Etiquetagem - INMETRO: Renault MASTER Chassi Cabine 2.3 16V, equipado com transmissão Manual, possui nota C no Programa Brasileiro de Etiquetagem INMETRO na categoria de veículo Comercial 2018. Foram aferidas as seguintes medidas de consumo: diesel no ciclo urbano: 8,1 km/l; diesel no ciclo rodoviário: 8,1 km/l; CO₂ (fórmula renovável) (g/km): 252 (diesel).

75

Renault PRO+ Concessionárias especializadas



DEDICAÇÃO TOTAL ÀS SUAS NECESSIDADES

- Equipe de vendas **especializada em veículos utilitários**
- Manutenção em veículos utilitários de **até 5 toneladas**
- **Financiamento especializado** para clientes profissionais
- **Plano exclusivo de manutenção** para os veículos da sua empresa



FACILIDADES PARA AJUDAR NA SUA ESCOLHA

- Ampla exposição de veículos utilitários, **incluindo versões transformadas**
- **Test drive** de veículos utilitários **sem agendamento**
- **Test drive específico** para taxistas
- Proposta comercial de veículos transformados em **até 48 h**



MOBILIDADE GARANTIDA PARA SEU TRABALHO

- **Atendimento prioritário** no Pós-Venda
- Consultor de serviços **disponível na entrega do veículo**
- **Revisões programadas conforme manual serão entregues no mesmo dia***

*Desde que o veículo dê entrada até às 09:00 h e não necessite de atendimento complementar ou reparações em garantia que demandem substituição ou troca significativa de peça

SERVIÇO PÚBLICO ESTADUAL PROPOSTA DETALHE			ANEXO II Licitação por Pregão Eletrônico nº016/2021 A Realizar-se em 10/11/2021 - 11:02H Requisição nº PES 0024/2021 Processo nº E-20/001.007706/2020				
A firma ao lado mencionada propõe fornecer à DPRJ, pelos preços abaixo assinalados, obedecendo rigorosamente às condições estipuladas constantes do EDITAL nº 016/2021.			17.162.280 / 0001-371 EMPRESA BRASILEIRA DE ENGENHARIA E COMÉRCIO S/A. - EBEC Av. Barão Homem de Melo, 2681 Sl. 101/102 ESTORIL - CEP. 30494-085				
ITEM	NÚMERO DE ESTOQUE (ID SIGA)	ESPECIFICAÇÃO	UNID.	QTD	BELO HORIZONTE - MG MARCA	PREÇO SEM ICMS(R\$)	
						UNIT.	TOTAL
01	0667.010.0003 (ID - 148504)	LOTE III Veículo tipo furgão compacto para transporte de cargas VALOR UNITÁRIO R\$: 5.727,00 ✓ (cinco mil, setecentos e vinte e sete reais) ✓ VALOR TOTAL R\$: 11.454,00 ✓ (onze mil, quatrocentos e cinquenta e quatro reais) VALOR GLOBAL R\$: 274.896,00 ✓ (duzentos e setenta e quatro mil, oitocentos e noventa e seis reais)	Mensal	2	PEUGEOT EXPERT	R\$ 5.727,00	R\$ 11.454,00 ✓
02	0667.004.0085 (ID - 123088)	Veículo tipo furgão teto alto para transporte de cargas VALOR UNITÁRIO R\$: 6.766,00 ✓ (seis mil, setecentos e sessenta e seis reais) VALOR TOTAL R\$: 6.766,00 ✓ (seis mil, setecentos e sessenta e seis reais) VALOR GLOBAL R\$: 162.384,00 ✓ (cento e sessenta e dois mil, trezentos e oitenta e quatro reais)	Mensal	1	RENAULT MASTER	R\$ 6.766,00	R\$ 6.766,00
03	0667.006.0018 (ID - 130007)	Veículo tipo pick-up grande porte utilitária para transporte de passageiros e cargas com cabine dupla VALOR UNITÁRIO R\$: 7.510,00 ✓ (sete mil, quinhentos e dez reais) ✓ VALOR TOTAL R\$: 15.020,00 ✓ (quinze mil e vinte reais) VALOR GLOBAL R\$: 360.480,00 ✓ (trezentos e sessenta mil, quatrocentos e oitenta reais)	Mensal	2	GM S10 LT 2.8 4X4	R\$ 7.510,00	R\$ 15.020,00
Valor Total Mensal (R\$) (trinta e três mil, duzentos e quarenta reais)						R\$	33.240,00 ✓
Valor Total Global (R\$) (setecentos e noventa e sete mil, setecentos e sessenta reais)						R\$	797.760,00 ✓
Observações 1ª A PROPOSTA DETALHE deverá: - ser preenchida integralmente por processo mecânico ou eletrônico, sem emendas e rasuras; - conter os preços em algarismos por extenso, por unidade, já incluídas as despesas de fretes, impostos federais ou estaduais e descontos especiais. 2ª - O proponente se obrigará, mediante devolução da PROPOSTA DETALHE, a cumprir os termos nela contidos. 3ª - As duas primeiras vias da PROPOSTA DETALHE deverão ser devolvidas a este órgão, até à hora e data marcadas em envelope fechado, com indicação do seu número e data do encerramento. 4ª - A licitação mediante PROPOSTA DETALHE poderá ser anulada no todo, ou em parte, de conformidade com a legislação vigente.			Prazo de entrega: De acordo com o Termo de Referência Validade da Proposta - Detalhe: preços válidos por 60 (sessenta) dias úteis. Local de entrega/execução: conforme o Termo de Referência. Declaramos inteira submissão ao presente termo e legislação vigente. Belo Horizonte, 03 de dezembro de 2021				
DADOS BANCÁRIOS /LICITANTE: Banco: Bradesco S.A. Ag: 3483 Conta Corrente nº: 4151-3			 Gustavo Alberto Raso Diretor Administrativo Financeiro				
INFORMAÇÕES PARA FATURAMENTO: DEFENSORIA PÚBLICA DO ESTADO DO RIO DE JANEIRO - DPRJ CNPJ: 31.443.526/0001-70 INSC. ESTADUAL: ISENT0 END: Av. Marechal Câmara, 314 - Centro, Rio de Janeiro/RJ							

PEUGEOT EXPERT

AM 2021/2022



Ficha Técnica	EXPERT BUSINESS PACK	EXPERT VITRÉ
MOTOR		
Motor	1.6 Turbo Diesel BlueHDi	
Número de Cilindros e Válvulas	4 cilindros e 8 válvulas	
Cilindrada	1.560 cm ³	
Alimentação	Injeção direta de combustível	
Potência máxima	115 cv a 3.500 rpm (Diesel)	
Torque máximo	30 kgfm a 1.750 rpm (Diesel)	
Tipo de emissão (Regulamentação de Emissões)	Proncove L6 (equivalente Euro 6)	
DISPOSITIVO ANTI-POLUIÇÃO		
AdBlue (Uréia)	Uréia AdBlue, catalizador redutor seletivo (SCR) e filtro particulado (FAP)	
DESEMPENHO		
Velocidade máxima (em circuito)	160 km/h	
Aceleração de 0 a 100 km/h (Combustível S10)	15,6 segundos	
TRANSMISSÃO		
Câmbio	Manual de 6 marchas	
Tração	Dianteira	
Marchas	6 Frente e 1 Ré	
DIREÇÃO		
Sistema de direção	Eletro-hidráulica	
SUSPENSÃO		
Suspensão dianteira	Independente, pseudo McPherson, com molas helicoidais, amortecedores hidráulicos e barra estabilizadora	
Suspensão traseira	Independente, com braços inferiores triangulares, molas helicoidais, amortecedores hidráulicos e barra estabilizadora	
FREIOS		
Sistema dianteiro	Discos ventilados	
Sistema traseiro	Discos sólidos	
Auxílio à frenagem	Sistema de freio ABS	
PNEUS E RODAS		
Medida dos pneus	215/65 R16 - 104/106 T	
Rodas	Roda de aço 16"	
Estepe	Roda de aço 16" (Homogêneo)	
COMBUSTÍVEL		
Combustível	Diesel (S10)	
Tanque	69 litros	
DIMENSÕES DO VEÍCULO		
Comprimento	5.309 mm	
Largura	1.920 mm	
Largura com espelhos	2.204 mm	
Altura	1.935 mm	
Entre-eixos	3.275 mm	
Balanço (dianteiro/traseiro)	881 mm / 1.153 mm	
Diâmetro de giro (meio fio)	12.400 mm	
DIMENSÕES DO COMPARTIMENTO DE CARGA		
Volume útil (área da zona de carga)	6,1 m ³	
Comprimento máximo (chão da zona de carga)	2.862 mm	
Largura	1.636 mm	
Largura (entre caixas de roda)	1.258 mm	
Altura da zona de carga	1.397 mm	
DIMENSÕES DOS ACESSOS AO COMPARTIMENTO DE CARGA (PORTAS)		
Largura entrada da porta traseira bi-partida	1.282 mm	
Altura entrada da porta traseira	1.220 mm	
Largura da porta lateral deslizante	935 mm	
Altura da porta lateral deslizante	1.241 mm	
PESOS		
Peso vazio em ordem de marcha	1.719 kg	
Carga útil (incluindo condutor e passageiro)	1.500 kg	
Peso bruto total	3.219 kg	
Peso admissível eixo dianteiro	1.500 kg	
Peso admissível eixo traseiro	1.860 kg	
LUGARES		
Número de passageiros	1 condutor + 2 passageiros (3 lugares)	

Al

77

PEUGEOT EXPERT

AM 2021/2022



Ficha Técnica	EXPERT BUSINESS PACK	EXPERT VITRÉ
SEGURANÇA E TECNOLOGIA		
ABS	S	S
Airbag duplo frontal - com 3 pontos de proteção	S	S
ESP - Controle de estabilidade (com botão de controle no painel)	S	S
GSI - Indicador de troca de marcha	S	S
Hill Assist - Sistema auxiliar de partida em rampa	S	S
Indicador de ausência de afivelamento dos cintos de segurança	S	S
Indicador de manutenção do veículo	S	S
Indicador de abastecimento de uréia (AdBlue)	S	S
Faróis halógenos com regulagem interna de altura do fecho	S	S
Faróis de neblina	S	S
Luz diurna de segurança - Day running lights (DRL)	S	S
Protetor de cárter	S	S
Piscas laterais na cor branca	S	S
Indicador de fadiga "Coffee Cup Alert"	S	S
Terceira luz de freio	S	S
CONFORTO E VIDA A BORDO		
Ar quente	S	S
Ar-condicionado (cabine)	S	S
Apoios de cabeça dianteiros com regulagem de altura (motorista, passageiro e banco central)	S	S
Apoio de braço para o motorista	S	S
Antena no teto	S	S
Banco do motorista com reclinção e regulagem de altura	S	S
Bancos revestidos em tecido	S	S
Botão de travamento das portas dianteiras no painel	S	S
Cintos de segurança retráteis de três pontos com regulagem de altura - motorista e passageiro	S	S
Cintos de segurança retráteis de três pontos - banco central	S	S
Chave tipo canivete com telecomando	S	S
Computador de bordo	S	S
Compartimento para objetos nas portas e painel	S	S
Direção com regulagem de altura e profundidade	S	S
Função "One Touch" - Abertura e fechamento dos vidros dianteiros com um toque	S	S
Guarda volumes no banco central	S	S
Luz interna na cabine com temporizador	S	S
Limitador de velocidade	S	S
Cruise Control - Piloto automático	S	S
Pára-sóis bi articulados	S	S
Porta luvas com tampa	S	S
Porta objetos no painel central	S	S
Rádio com AM/FM, USB e Bluetooth + 2 alto-falantes	S	S
Retrovisores externos com regulagem elétrica	S	S
Tomada 12V no painel	S	S
Travamento seletivo do compartimento de carga	S	S
Vidros verdes	S	S
Vidros elétricos dianteiros	S	S
COMPARTIMENTO DE CARGA		
8 ganchos para amarração de carga na caçamba	S	-
Luzes internas no compartimento de carga	S	-
Porta lateral deslizante lado do passageiro	S	S
Portas traseiras com abertura até 180°	S	S
Tomada 12V no compartimento de carga	S	S
Divisor entre a cabine e o compartimento de carga (superior + inferior)	S	-
Divisor entre a cabine e o compartimento de carga (superior)	-	S
Proteções e acabamentos laterais e de teto	S	-
Vidros laterais	-	S
Vidros nas portas traseiras	-	S
CORES		
Branco Banquise (pintura sólida)	S	S
Prata Aluminium (pintura metálica)	O	O

Garantia de 3 anos ou 100.000 km (o que ocorrer primeiro)

78

Continue sua experiência com o Renault Master em www.renault.com.br/utilitarios



RENAULT CONCESSIONÁRIAS. Uma rede com mais de 290 concessionárias em todo o território nacional está pronta para atendê-lo com eficiência e qualidade. Profissionais treinados no Centro de Formação Renault do Brasil utilizam o que há de mais moderno em tecnologia automotiva. Só quem conhece pode cuidar tão bem de seu Renault. **FÁBRICA NO BRASIL.** O Complexo Ayrton Senna ocupa um terreno de 2,5 milhões de metros quadrados em São José dos Pinhais, no Paraná, com capacidade para produção de até 380 mil veículos e 400 mil motores por ano. Aqui são fabricados: Kwid, Captur, Duster, Duster Oroch, Logan, Sandero, Sandero R.S. 2.0, Sandero Stepway, Master Furgão, Master Minibus e Master Chassi Cabine. **GARANTIA RENAULT.** Para Renault Master, garantia total de 1 ano ou 100 mil km, o que ocorrer primeiro, condicionada aos termos e condições estabelecidos no Manual de Garantia e Manutenção do veículo, para a gama 2020/2020. A Renault oferece 6 anos de garantia anticorrosão da carroceria para veículos da gama 2020/2020. **SAC RENAULT.** Serviço de Atendimento ao Cliente Renault. O SAC Renault possui profissionais preparados para receber sugestões, esclarecer dúvidas e encaminhar soluções. E só ligar 0800 055 5615 ou enviar um e-mail para sac.brasil@renault.com. **BANCO RENAULT.** Confiabilidade, taxas financeiras diferenciadas e parecer de crédito rápido (sujeito a aprovação) para adquirir seu Renault. **CONSORCIO RENAULT.** Garantia de entrega de fábrica. Você sorri, a gente realiza. 0800 055 5615 ou www.consorcio Renault.com.br. **ISO 14001.** Mais uma certificação para a Renault. Mais uma conquista para a natureza.

A Renault reserva-se o direito de alterar as especificações de seus veículos sem prévio aviso. Para mais informações, consulte seu concessionário. Fotos para fins publicitários. SAC RENAULT: 0800 055 5615 – REF: 7711733130 – MAIO/2021



80

Uma linha de veículos
para você e seu negócio
chegarem ainda mais longe

Há mais de 10 anos no mercado, a linha de utilitários Renault é uma das mais completas do seu segmento. São modelos reconhecidos por entregar design premiado, conforto, robustez e segurança. O Renault Master é líder de mercado e possui quatro versões de carroceria: Minibus, Furgão, Chassi Cabine e Vitre. Com 30 configurações diferentes, adapta-se a todas as necessidades, atendendo da pequena à grande empresa. Além disso, todas as suas versões possuem livre circulação em perímetro urbano.



**DESEMPENHO
E ECONOMIA**
andam juntos





Motores que impulsionam o seu negócio

O motor do Renault Master foi desenvolvido para oferecer a melhor relação entre desempenho e economia. São motores Diesel 2.3 com até 130 cv de potência que não abrem mão da economia de combustível. Além disso, todos os motores são equipados com correntes de distribuição e suas revisões são realizadas a cada 20.000 km. Afinal, assim como o Renault Master, a sua empresa não pode parar.

 1ª REVISÃO
COM 20.000 km

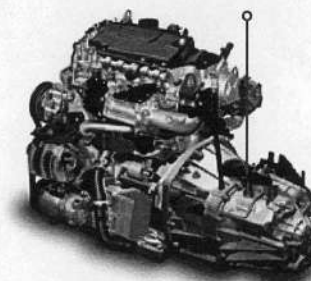

Funções inteligentes que auxiliam na direção

OCS (Oil Control System): detecta o uso severo do veículo, indicando que uma troca de óleo deve ser antecipada.

GSI (Gear Shift Indicator): indica o momento exato de trocar a marcha, tornando a condução mais econômica e confortável.



O câmbio de 6 marchas oferece performance e autonomia em todas as versões.

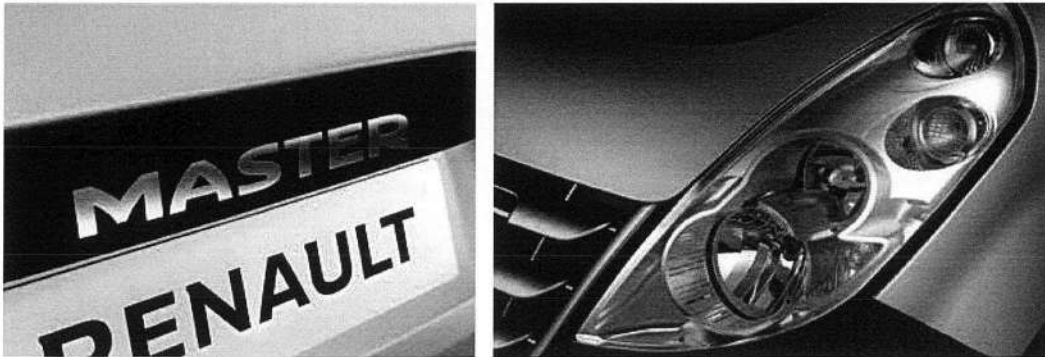
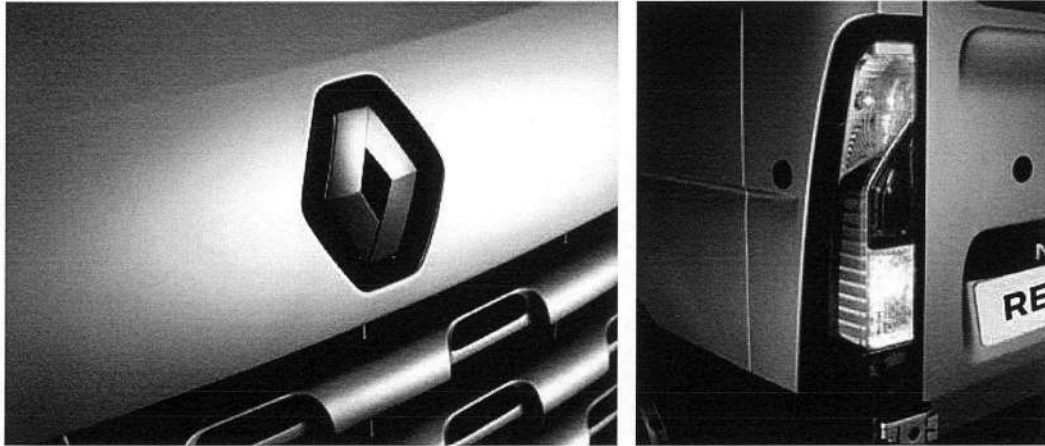

POTÊNCIA E ROBUSTEZ de utilitário com conforto de carro de passeio

O conforto pode ser percebido em cada detalhe. É só observar o projeto de cabine que favorece a visibilidade do motorista, o fácil acesso aos comandos do veículo e a grande quantidade de porta-objetos.

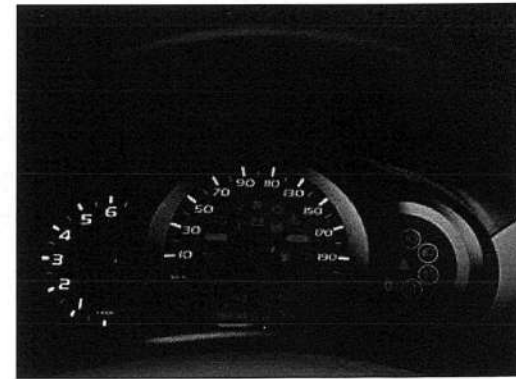



Opcional para Master Minibus.



*Opcional

POSIÇÃO DE DIRIGIR MAIS CONFORTÁVEL

- Banco do motorista com regulagem de altura, lombar e profundidade.
- Direção hidráulica com regulagem de altura.

ÂNGULO DE INCLINAÇÃO
DO VOLANTE: 42°
DIMENSÕES DO BANCO:
A • 410 mm
B • 742 mm + 110 mm

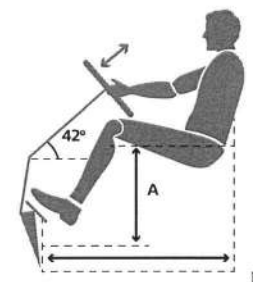



Renault MASTER FURGÃO

Força e agilidade comprovadas
por quem entende

Não importa o tamanho da carga que você transporta, o Renault Master Furgão se adapta perfeitamente a ela. Com 3 configurações de tamanho, comprimento de até 6,2 m e altura de até 2,5 m, o Master Furgão possui a medida certa para o seu negócio. Seu design é totalmente funcional, com facilidade para carga e descarga, abertura da porta lateral e carga útil de até 1,6 tonelada.



Conheça todos os detalhes do
Renault Master Furgão

Acesse o QR com o leitor do seu celular
e monte o seu Master Furgão do seu jeito.



MAIS FACILIDADE PARA CARGA E DESCARGA

PORTAS TRASEIRAS
COM ABERTURA DE
ATÉ 270° (OPCIONAL).

VOLUME:
DE 8 A 13 m³.

CARGA ÚTIL:
ATÉ 1.593 kg.

AMPLA PORTA LATERAL:
o suficiente para entrar um
pallet standard*.

Pode ser conduzido por quem
possui CNH da categoria B,
pois não há necessidade de
habilitação especial.

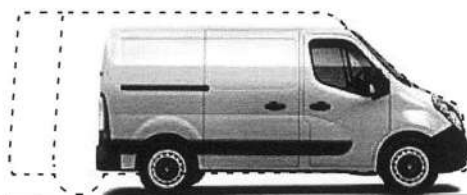

3 Opções de comprimento **2** Opções de altura

Renault MASTER FURGÃO VITRÉ

Com duas opções de comprimento e uma de altura, possui amplo espaço interno e vidros nas laterais, sendo o veículo ideal para você personalizar conforme as necessidades da sua empresa.

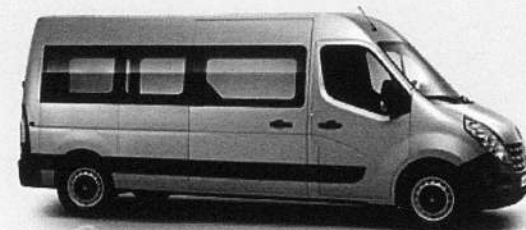

2 Opções de comprimento

1 Opção de altura

*Versões Grand Furgão L2H2 e Extra Furgão L3H2.



Ficha técnica

Versão/Motor	Furgão 2.3 16V		
Arquitetura	Tração dianteira, tipo furgão, uma porta lateral comedija e porta traseira dupla contrabante		
Estrutura	Carcassa monocelso construída com aço		
Grupo motopropulsor	Posição transversal, motor 4 tempos a diesel - 4 cilindros em linha, resfriados a água sob pressão, com vaso de expansão		
Suspensão dianteira	Tipo MacPherson, com braço inferior retangular, barra estabilizadora, molas helicoidais e amortecedores hidráulicos telescópicos		
Suspensão traseira	Eixo rígido com travessas longitudinais semi-elípticas de lâminas de aço, barra estabilizadora (opcionale na versão L3H2) e amortecedores hidráulicos telescópicos		
Garantia	1 ano ou 100 mil quilômetros e 6 anos anticorrosão		
Norma de emissão	Proconve L6		
Cilindrada (cm ³)	2.299		
Número de cilindros/válvulas	4/16		
Diâmetro x curso	85x101,3		
Taxa de compressão	16:1		
Potência máxima (ISO/ABNT) cv (kW) @ rpm	130 (92) @ 3.500		
Torque máximo kgfm (Nm) @ rpm	31,7 (310) @ 1.500		
Tipo de alimentação	Common Rail Turbo Intercooler		
Tipo de combustível	Diesel S50/S10		
Caixa de câmbio/tiponúmero de marchas	PF6/manual/6 marchas à frente + 1 marcha à ré		
Transmissão	Por meio de 2 eixos transversais com juntas homocinéticas		
Capacidade do tanque de combustível (litros)	100		
RODAS E PNEUS			
Pneus	225/65 R16		
Rodas	Aço 6,5 Jx16 H2 5 166		
PERFORMANCE			
Velocidade máxima	145 km/h		
Aceleração 0-100 km/h (s)	17,1		
FREIOS			
Freios	A disco, ventilados na dianteira e sólidos na traseira		
DIMENSÕES (mm)			
	L1H1	L2H2	L3H2
A Entre-eixos	3.182	3.682	4.332
B Comprimento	5.048	5.548	6.198
C Comprimento entre a traseira e o eixo traseiro	1.024	1.024	1.024
D Comprimento entre a frente e o eixo frontal	842	842	842
E Altura	2.303	2.496	2.496
F Largura entre rodas	1.750	1.750	1.750
G Largura sem retrovisor	2.070	2.070	2.070
H Largura total (máxima)	2.494	2.494	2.494

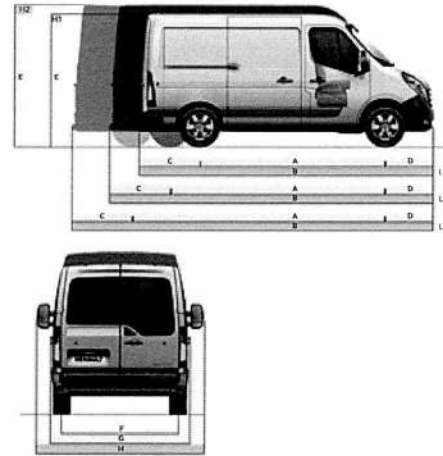

DIMENSÕES ESPECÍFICAS (mm)

	L1H1	L2H2	L3H2
Altura do compartimento de carga	1.700	1.894	1.894
Comprimento do compartimento de carga (máxima)	2.606	3.106	3.756
Altura do piso do compartimento de carga em relação ao solo (mín./máx.)	562	559	557
Largura da abertura da porta lateral comedija	1.050	1.270	1.270
Altura da abertura da porta lateral comedija	1.581	1.780	1.780
Altura da abertura da porta traseira	1.627	1.820	1.820
Largura da abertura inferior da porta traseira	1.580	1.580	1.580
Largura interna entre caixa de rodas no compartimento de carga	1.380	1.580	1.580
Largura interna máxima na zona de carga	1.765	1.765	1.765

PESOS (kg)

Peso do veículo em ordem de marcha (PVOM)	1.907	1.964	2.067
Carga útil	1.593	1.536	1.433
Peso Bruto Total (PBT)	3.500	3.500	3.500
Capacidade Máxima de Tração (CMT) com semibre	2.000/750	2.000/750	2.000/750

Equipamentos e opcionais

	Furgão L1H1	Grand Furgão L2H2	Extra Furgão L3H2	Extra Vitré L3H2
CONFORTO E CONVENIÊNCIA				
Ai-condicionado com saídas traseiras	-	-	-	OP
Ai-condicionado	OP	OP	OP	OP
Ai quente	*	*	*	*
Banco do motorista com regulagem de altura	*	*	*	*
Computador de bordo	OP	OP	OP	OP
Direção hidráulica	*	*	*	*
Iluminação no compartimento de carga sobre portas traseiras e sobre a porta lateral	*	*	*	*
Retrovisores externos com regulagem elétrica	OP	OP	OP	OP
Retrovisores externos com dupla visão	*	*	*	*
Retrovisores externos com regulagem manual	*	*	*	*
Tomada 12 V	*	*	*	*
Vidros dianteiros elétricos	OP	OP	OP	OP
SEGURANÇA				
Airbag duplo	*	*	*	*
Alças de fixação no compartimento de carga	*	*	*	*
Alça de cinto de segurança	*	*	*	*
Barra de proteção lateral nas portas	*	*	*	*
Bloqueio de ignição por transponder	*	*	*	*
Chave com comando de travamento à distância por radiofrequência	OP	OP	OP	OP
Cintos de segurança dianteiros retáveis de 3 pontos	*	*	*	*
Faróis de neblina	OP	OP	OP	OP
Faróis halógenos com regulagem elétrica de altura	*	*	*	*
Freios ABS com EBD	*	*	*	*
Grade de proteção atrás do motorista (separação carga/piloto)	-	-	-	OP
Iluminação lateral externa	-	-	-	-
Inutilizabilidade do eixo ao tanque de combustível	*	*	*	*
Paralelismo entre a cabine e o compartimento de carga	*	*	*	*
Protetor do cárter do motor e da caixa de câmbio	*	*	*	*
Retrovisores externos com setas de direção integradas	*	*	*	*
Sistema CAR - travamento automático a 0 km/h	OP	OP	OP	OP
Texas elétricas	OP	OP	OP	OP
SISTEMA MULTIMÍDIA				
Bluetooth® para áudio e telefone	-	OP	OP	OP
Comando de áudio e celular na coluna de direção	OP	OP	OP	OP
Rádio MP3 com conexão USB/iPod® e auxiliar	OP	OP	OP	OP
INFORMAÇÕES TÉCNICAS				
Comente de distribuição no motor	*	*	*	*
Indicador de troca de marcha (GS)	*	*	*	*
OCS (Oil Control System)	*	*	*	*
Porta traseira dupla com vidros e abertura 180°	-	-	-	*
Porta traseira dupla sem vidros e abertura 180°	*	*	*	-
Porta traseira dupla sem vidros e abertura 270°	-	-	O	-

* = série | O = opcional | OP = opcional pack | - = não disponível

Cores



ACESSÓRIOS	Referência
Faróis de neblina	7711427996
Alarme	7702271591
Tapete de borracha	7702271251

- Forro de madeira**
Revestimento das portas, laterais e assoalho de compensado naval com tratamento antifungo
- Pack Conforto Furgão**
Ai-condicionado + Vidros Elétricos + Retrovisores Elétricos com Desembaçador + Travas Elétricas
- Pack Luxo Furgão**
Pack Conforto Furgão + Rádio MP3 com Bluetooth®, Comando Satélite e Entrada Auxiliar + Computador de Bordo + Faróis de Neblina (disponível para todas as versões de furgão)
- Abertura das Portas Traseiras até 270° (Livre)**
Abertura das portas traseiras 270° sem vidros (disponível nas versões Furgões L2H2 e L3H2)
- Pack Conforto Vitré**
Ai-condicionado + Ai-condicionado Adicional no Compartimento de Carga + Vidros Elétricos + Retrovisores Elétricos com Desembaçador + Grade de Proteção atrás do Motorista + Travas Elétricas
- Pack Luxo Vitré**
Pack Conforto Vitré + Rádio MP3 com Bluetooth®, Comando Satélite e Entrada Auxiliar + Computador de Bordo Multifunções + Faróis de Neblina



CHEVROLET

2022 S10 CABINE DUPLA

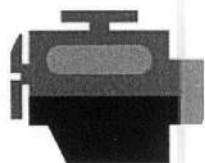

PERFORMANCE
MOTOR TURBO



TECNOLOGIA
WIFI

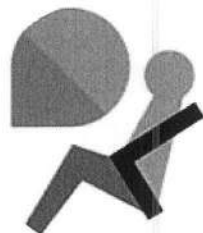

SEGURANÇA
06 AIRBAGS



DESIGN
NOVO VISUAL

Uma picape mais robusta e conectada

A S10 Cabine Dupla é a picape que combina a força da experiência com a evolução tecnológica que o dia a dia no campo precisa. Com a picape feita pra quem faz, todos os desafios se transformam em histórias de superação.

A PARTIR DE: R\$ 224.820*

87



Chat



AZUL ECLIPSE



Fale com um vendedor



Solicitar proposta

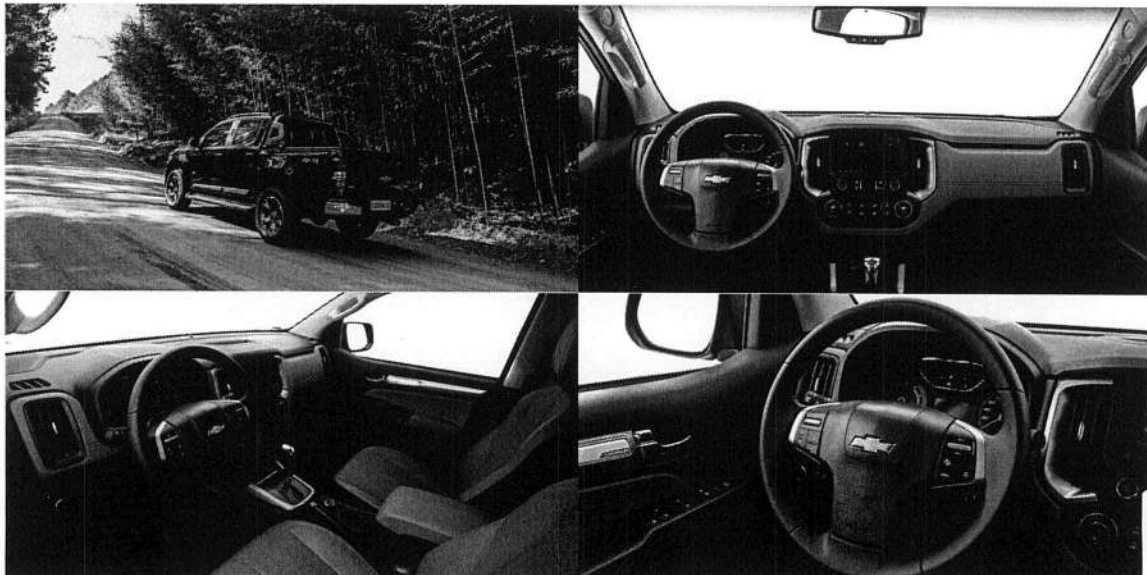

Chat



Galeria

14 Fotos



MOTOR
2.8L
TURBO

TRAÇÃO
4X4

PERFORMANCE

Leve mais eficiência onde você for

Com a S10 Cabine Dupla, todos os caminhos levam a superação. Com Motor 2.8 Turbo Diesel 200 CV de alta performance e uma poderosa tração 4X4, o seu agronegócio avança em qualquer terreno.



Chat

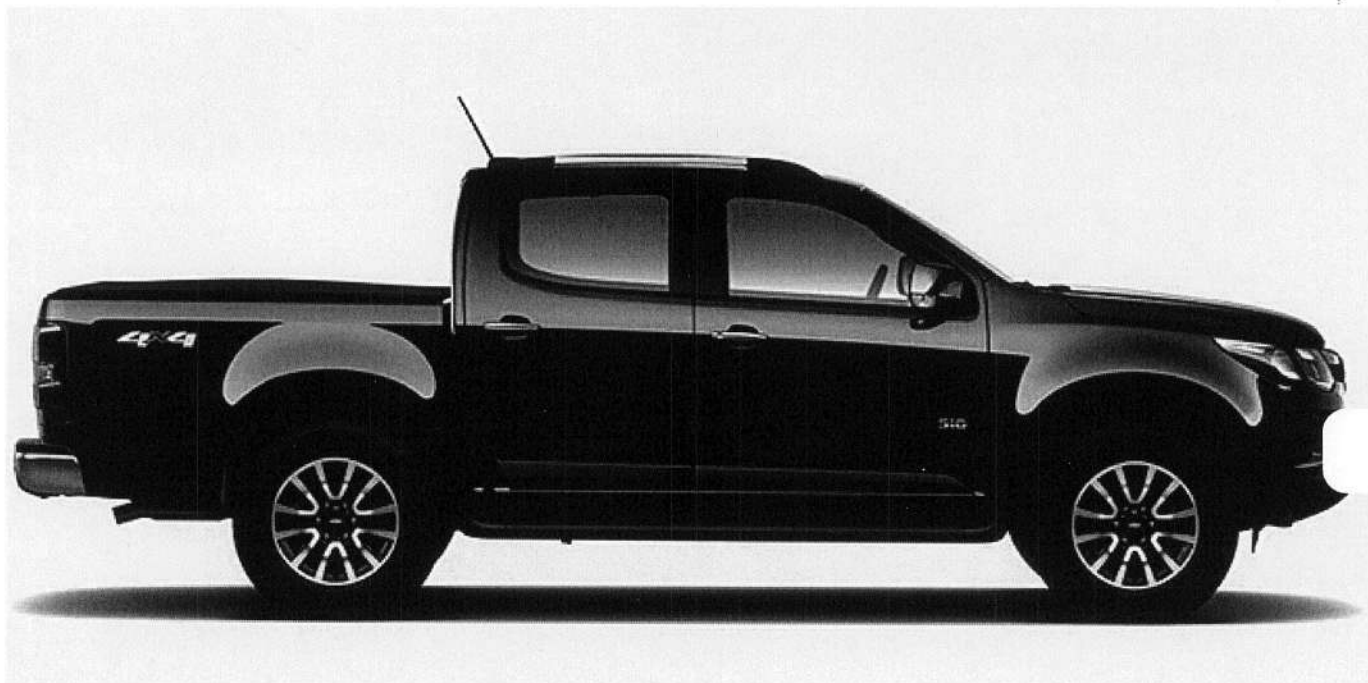

S10 Cabine Dupla

A picape com três anos de garantia.



Fale com um vendedor



Solicitar proposta



Chat



SEGURANÇA **A experiência traz segurança**

Tudo na S10 Cabine Dupla é novo, exceto a tradição de oferecer sempre o melhor em segurança para você e a sua família: são 6 airbags (laterais, frontais e de cortina), alerta de pedestre e muitas outras inovações surpreendentes.

Alerta de colisão frontal

Um sistema de sensores e câmera que alerta o motorista sobre obstáculos à frente do veículo, ajudando a manter sempre uma distância segura, seja na estrada ou na cidade

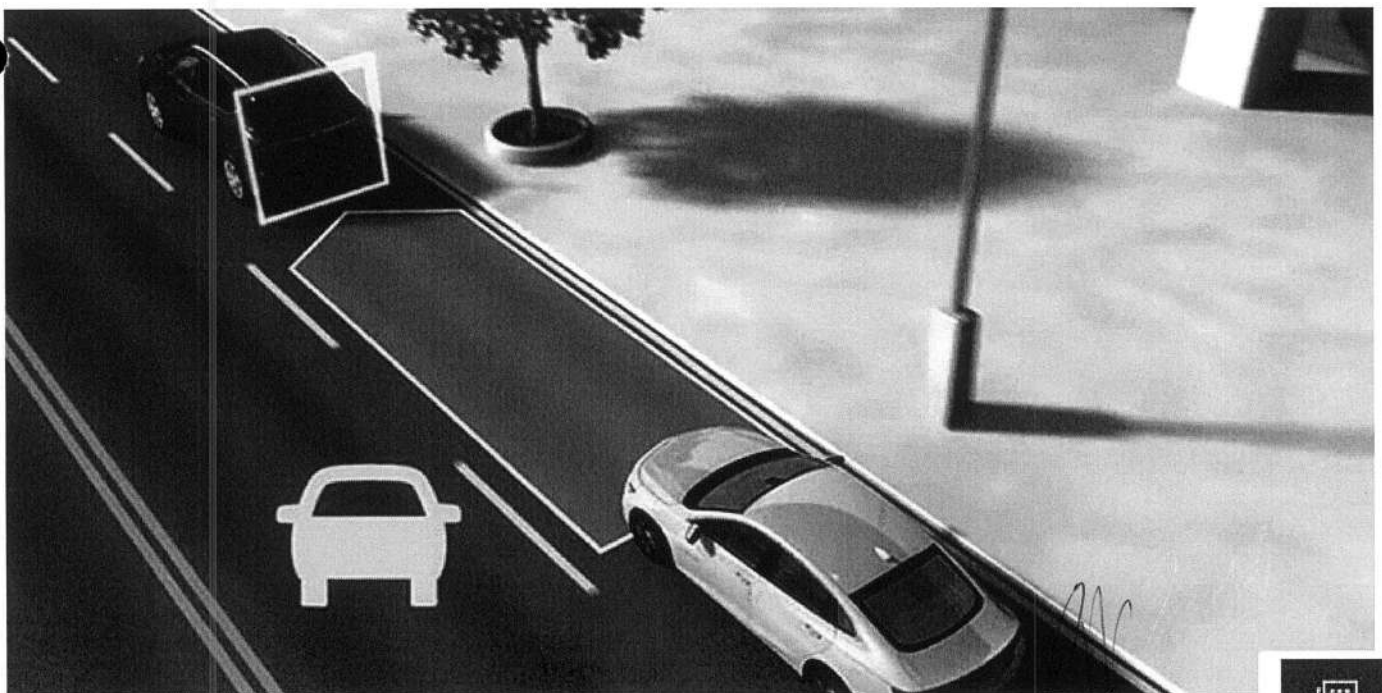

Chat

Alerta de saída da faixa

Controle eletrônico de estabilidade e tração

Luz de condução diurna em LED

Alerta de Pedestre



TECNOLOGIA

Conecte-se à sua próxima picape com Wi-Fi nativo.

Num mundo onde tudo muda rapidamente, estar online no campo ou na estrada faz toda a diferença. Por isso, a S10 Cabine Dupla vem com Wi-Fi nativo que oferece conexão para até 7 dispositivos, além de MyLink, camera de ré digital de alta resolução e muito mais.

A handwritten signature or scribble in the bottom left corner of the page.



Chat



Exclusiva Tecnologia Wi-Fi



Até 12x mais
intensidade de
sinal



Até 7 dispositivos
conectados
simultaneamente



Wi-Fi por até 15
metros fora do
carro



Conexão
automática

93



Chat

Veja como é fácil usar:

- 1 Crie uma conta ou faça login em Meu.Chevrolet
- 2 Selecione o menu OnStar e Serviços Conectados
- 3 En Meus Serviços OnStar, verifique se o seu plano está inativo.
- 4 Ative os dados no menu Ponto de Acesso Wi-Fi e pronto.

Aproveite as vantagens de ter a tecnologia Wi-Fi nativa. Acesse Meu.Chevrolet e ative os seus dados para experimentar.



Chevrolet MyLink

Chevrolet MyLink 3, com tela sensível ao toque de 8", integração com smartphones** através do Android Auto e Apple CarPlay, Rádio AM/FM, Função Audio Streaming, Bluetooth para at

celulares simultaneamente, projeção do celular sem a utilização de cabos e Entrada USE



Chat

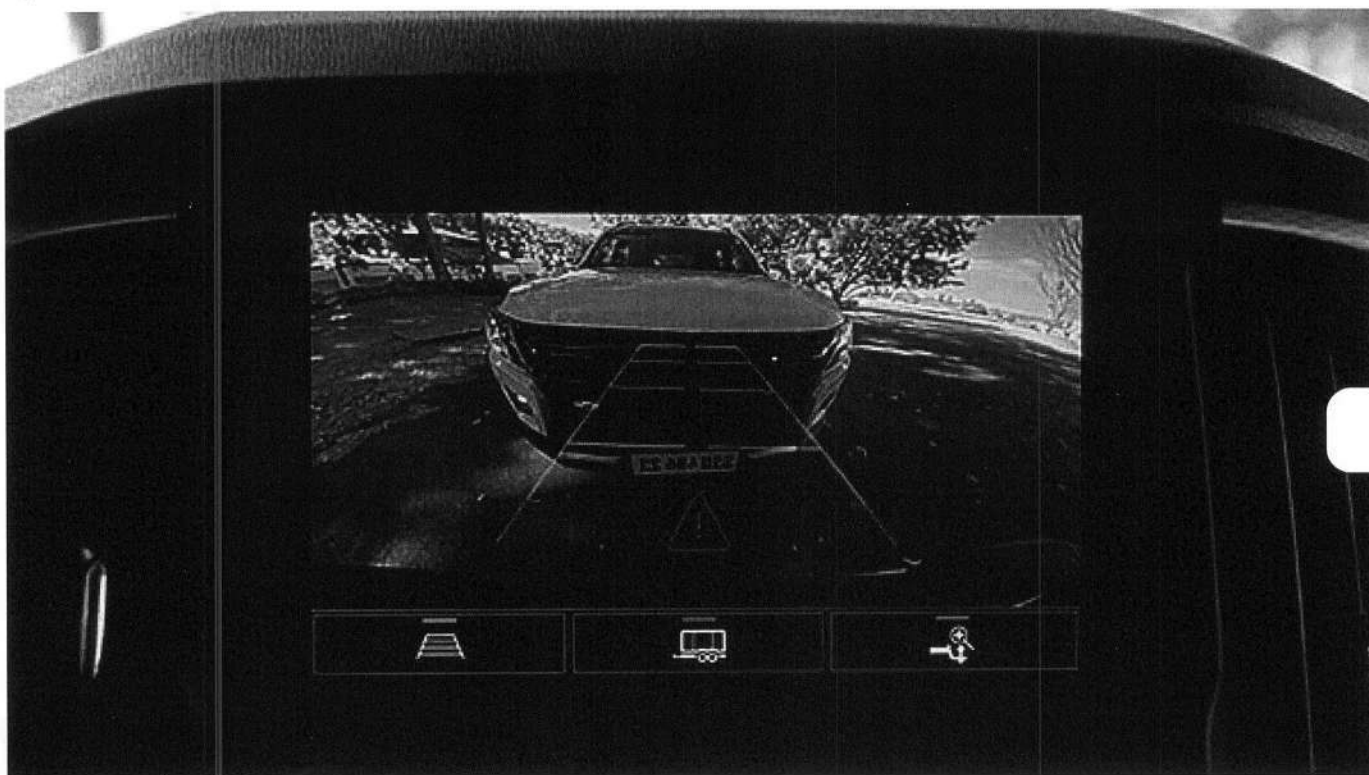

Câmera de ré digital de alta resolução

Estacione sem olhar para trás. Acompanhe o que acontece na traseira do carro enquanto você visualiza tudo na tela do Chevrolet MyLink.

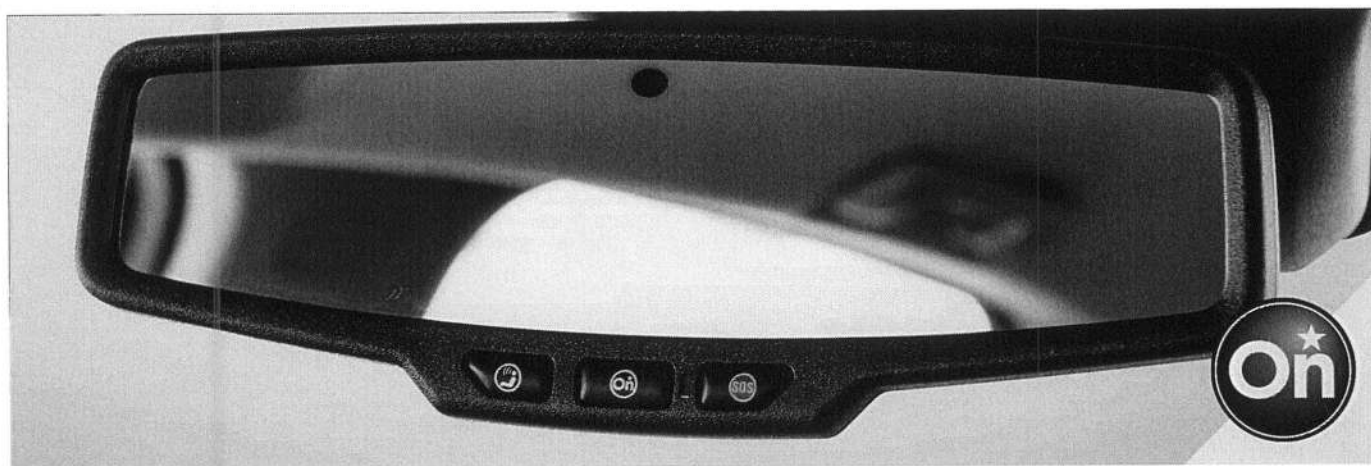

Serviço Onstar

Handwritten signature and the number 95.



Chat

Conte com um serviço que te oferece mais segurança e praticidade para você e sua família, apenas com um toque no botão.

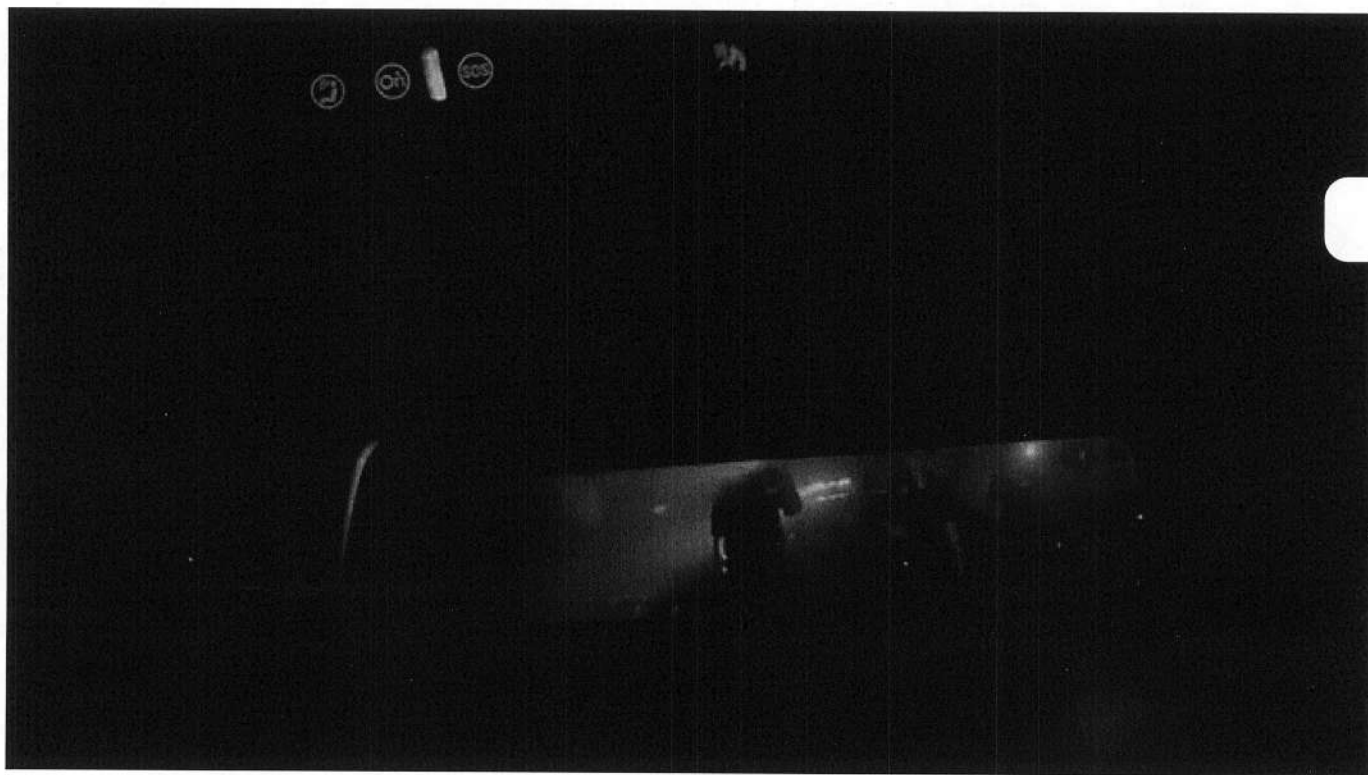

Segurança

Além de localizar seu carro, a Central de Atendimento do OnStar auxiliará na recuperação do seu Chevrolet em casos de roubo ou furto.





Emergência

Ao apertar o botão SOS (no retrovisor ou aplicativo) ou quando o airbag e os sensores dos veículos são ativados, você terá ao seu dispor uma linha de atendimento preferencial em situações emergenciais.

Conheça OnStar



Chat

97



CONVENIÊNCIA

Mais conveniência por todos os ângulos

Os detalhes na S10 Cabine Dupla fazem toda a diferença. Explore a conveniência de uma picape que oferece uma experiência superior em conforto com sensor de estacionamento frontal e traseiro, que avisa sobre a proximidade de obstáculos tanto na dianteira quanto na traseira do veículo, sensor de chuva e muito mais.

- Ar condicionado digital
- Espelho externo com rebatimento elétrico
- Ajuste eletrônico de assentos
- Controle de rádio e celular no volante
- Partida remota do motor
- Capota marítima

A handwritten signature or mark in black ink, consisting of several loops and a long tail.





DESIGN

Sempre em evolução. Sempre fiel ao seu estilo

As inovações na S10 Cabine Dupla também são visuais. Com novas rodas de 18", lanternas em LED e estribos laterais, fica



Chat

impossível passar despercebido nesta picape. O redesenho do modelo inclui ainda rack de teto, bancos com revestimento premium e um amplo e confortável espaço interno.

Preencha o formulário para solicitar a proposta do

1



ESCOLHA SEU
MODELO

2



ESCOLHA SUA
CONCESSIONÁRIA

MODELOS *

S10 Cabine Dupla



[*Consulte aqui os termos e condições](#)



Chat

Autorizo a General Motors a coletar, armazenar e tratar os meus dados pessoais, compartilha-los com sua rede de concessionárias, Banco GM e parceiros bem como usá-los para comunicações por aplicativos de mensagens instantâneas (WhatsApp, Telegram, etc.), SMS, ligações e e-mails nos termos previstos na Política de Privacidade.



Por que Chevrolet?

Ir além do conforto, segurança e tecnologia para oferecer possibilidades inéditas. Esse é o nosso propósito. E mesmo depois de 100 anos de história, continuamos motivados a criar soluções inovadoras que estarão ao seu lado, te ajudando a sempre encontrar um novo caminho.

[Descubra a Chevrolet](#)



Chat



**SERVIÇOS
CHEVROLET**

Serviços Chevrolet

Estamos com você todo o caminho.

Com um programa de benefícios para proprietários, a Chevrolet garante o compromisso com a satisfação dos seus clientes para todos os seus veículos.

Conheça os Serviços Chevrolet



Chat

MAIS VISTOS	MAIS VISTOS	
R\$ 1.550	R\$ 2.490	R\$ 1.100

Joias Vivara
Vivara

[Página Principal](#) > [Catálogo](#) > [Ficha técnica](#)

Ficha Técnica [Busca detalhada](#)

Compartilhe: [✉](#) [f](#) [t](#) [p](#)

Chevrolet S10 LT 2.8 Turbo 4x4 AT CD

CarrosnaWeb
www.carrosnaweb.com.br



Nota do Leitor ★★★★★ 8,0 [Avalie](#) ▼

Opinião do Dono ★★★★★ 8,8 [Leia as opiniões](#)

MOTOR

Instalação Dianteiro
 Disposição Longitudinal
 Cilindros 4 em linha
 Válvulas por cilindro 4
 Razão de compressão 16,5:1
 Cilindrada 2776 cm³
 Código do motor XLD28
 Peso/potência 10,1 kg/cv
 Peso/torque 39,5 kg/kgfm
 Rotação máxima 4500 rpm

TRANSMISSÃO

Tração Integral temporária
 Código do câmbio 6L50

Ano 2022
 Preço R\$ 248.990
 Combustível Diesel
 IPVA R\$ 9.960¹
 Seguro R\$ 9.213²
 Revisões R\$ 6.284 até 60.000 km
 Procedência Nacional
 Garantia 3 anos
 Configuração Picape
 Porte Médio
 Lugares 5
 Portas 4
 Geração 2
 Índice CNW ? 549,70
 Ranking CNW ? 393

Aspiração Turbocompressor
 Alimentação Injeção direta
 Comando de válvulas Duplo no cabeçote, correia dentada
 Diâmetro do cilindro 94 mm
 Curso do pistão 100 mm
 Potência máxima 200 cv a 3600 rpm
 Torque máximo 51 kgfm a 2000 rpm
 Torque específico 18,4 kgfm/litro
 Potência específica 72,0 cv/litro

Câmbio Automático de 6 marchas
 Acoplamento Conversor de torque



Sabe

- [Avaliação da Chevr](#)
- [Avaliação do S10](#)
- [Anúncios de S10](#)
- [Comparar com out](#)
- [Mais versões do S](#)
- [Catálogo do S10](#)
- [Catálogo Chevrolet](#)
- [Opinião do Dono](#)
- [Notícias do S10](#)
- [Concessionárias C](#)
- [Vídeos do S10](#)



SUSPENSÃO



COMPARATIVOS



Chevrolet S10 v

Dianteira Indep., braços sobrepostos
Traseira Eixo rígido

Elemento elástico Mola helicoidal
Elemento elástico Feixe de molas semielípticas



Ford Ranger vs



Ford Ranger vs

FREIOS

Dianteiros Disco ventilado

Traseiros Tambor

DIREÇÃO

Assistência Elétrica

Diâmetro de giro 12,7 m

PNEUS

Dianteiros 265/60 R18

Altura do flanco 159 mm

Traseiros 265/60 R18

Altura do flanco 159 mm

Estepe 245/70 R16

DIMENSÕES

Comprimento 5361 mm

Largura 1874 mm

Distância entre-eixos 3096 mm

Altura 1781 mm

Bitola dianteira 1570 mm

Bitola traseira 1570 mm

Porta-malas 1061 litros

Tanque de combustível 76 litros

Peso 2016 kg

Carga útil 1134 kg

Reboque sem freio 750 kg

Reboque com freio 3500 kg

Ângulo de entrada 29 graus

Ângulo de saída 16,1 graus

Ângulo central 25,7 graus

Vão livre do solo 228 mm

DESEMPENHO

Velocidade máxima 180 km/h

Aceleração 0-100 km/h 10,1 s

CONSUMO

Urbano 8,7 km/l

Rodoviário 11,1 km/l

AUTONOMIA

Urbana 661 km

Rodoviária 844 km

ÚLTIMASFiat nov
equCor
mai
Bra
202BYI
Bra
set

exc

**Equipamentos****SEGURANÇA**

- Freios ABS
- Airbags laterais
- Alarme antifurto perimétrico
- Cintos de três pontos para todos os ocupantes
- Controle de estabilidade
- Faróis com refletores duplos
- Faróis de neblina
- Repetidores laterais das luzes de direção
- Controle automático de descida
- ISOFIX para fixação de cadeira infantil
- Assistente de partida em rampa
- Chamada de assistência de emergência

- Airbags frontais
- Airbags de cortina
- Câmera traseira para manobras
- Encosto de cabeça para todos os ocupantes
- Controle de tração
- Faróis com regulagem de altura
- Luz traseira de neblina
- Travamento central das portas
- Desembaçador do vidro traseiro
- Monitoramento de pressão dos pneus
- Sensores de estacionamento traseiro
- Assistência na recuperação veicular

CONFORTO

- Ar-condicionado
- Ar quente
- Banco do motorista com ajuste de altura
- Câmbio automático
- Ajuste elétrico dos retrovisores
- Controle elétrico dos vidros dianteiros
- Rodas de liga leve
-



- Zonas de ar-condicionado: 1
- Direção assistida
- Apoio de braço para o motorista
- Ajuste do volante em altura
- Controle automático de velocidade
- Controle elétrico dos vidros traseiros
- Banco traseiro bipartido
-

OFERTAS RENis
LE
202
R\$Vol
Hig
201
R\$Toy
SR.

Banco traseiro rebatível

Comando interno da tampa do tanque

INFOTENIMENTO

- Rádio
- Conexão Bluetooth
- Computador de bordo
- Termômetro da água do motor
- Espelhamento da tela do celular
- Conexão USB
- Volante multifuncional
- Conta-giros
- Indicador de temperatura externa

Legenda: Equipamento de série Equipamento opcional

Fotos

Carrosnaweb
www.carrosnaweb.com.br



202
R\$



Mit
Trit
AT
201
R\$



Toy
SR
202
R\$



For
Lim
CD
201
R\$



RA
Lar
201
R\$



Toy
SR
201
R\$



Vol
Hig
202
R\$



Vol
Hig
201
R\$



Fia
Vol
201
R\$

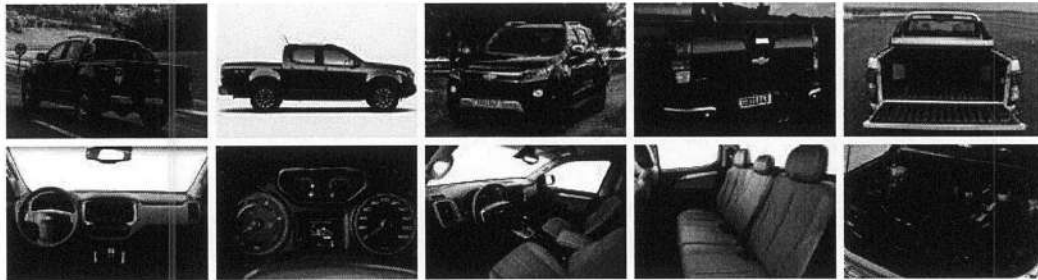

Tweet

As informações no website podem conter imprecisões técnicas ou erros tipográficos.

Handwritten signature and number 105

As informações contidas no website podem ser alteradas a qualquer momento sem aviso prévio.

Algumas informações podem não estar atualizadas devido a alterações no produto posteriores ao lançamento ou à última atualização do website.

Material ilustrativo sem valor para efeitos jurídicos. Alguns itens mostrados podem ser opcionais e/ou referem-se a outras versões.

Sobre as informações dos veículos: Direitos Autorais Carros na Web, 2002 - 2021. Todos os direitos reservados. Carros na Web assegura em providenciar uma informação precisa e abrangente. Não obstante, o Carros na Web não garante a totalidade dos dados. Solicitamos atenção no uso das informações fornecidas. O uso deste website implica na aceitação pelo usuário/empresa dos Termos de Uso do Carros na Web.

¹ Valor aproximado para o estado de São Paulo, veja a alíquota para demais estados aqui.

² Preço médio aproximado, pode apresentar diferença de acordo com diversos fatores.

0,36 s